

rozdeľovače a podlahové vykurovanie

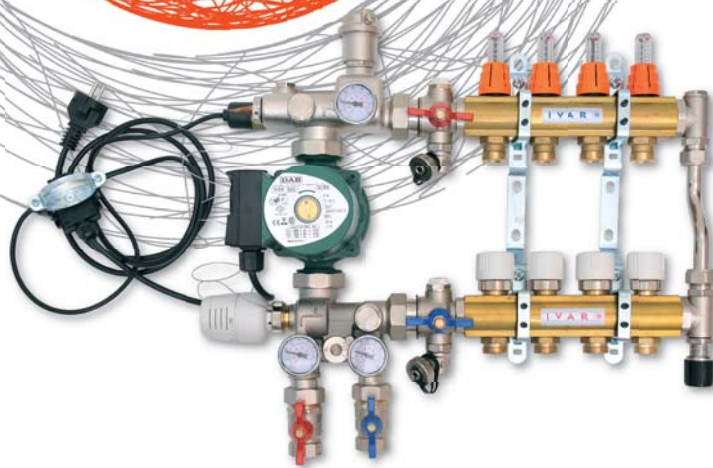

SKRIŇA ROZDEĽOVAČA POD OMIETKU P - KLASIK

IVAR.P - KLASIK



- nastaviteľná výška pre zabudovanie 690 - 785 mm, nastaviteľná hĺbka pre zabudovanie 110 - 160 mm, materiál pozinkovaný
- výška predného krytu vrátane dvierok 627 mm, biela farba
- určené pre rozdeľovače typového radu: IVAR.CS 205, IVAR.CS 501, IVAR.CI 553 a CS 553
- možnosť objednania vyhotovenia s uzamykaním (cena na vyžiadanie)

Kód	Typ	ŠÍRKA	CENA €
003010	IVAR.P-KLASIK 1	450 mm	72,50
003020	IVAR.P-KLASIK 2	530 mm	80,00
003040	IVAR.P-KLASIK 3	830 mm	93,50
003050	IVAR.P-KLASIK 4	1030 mm	113,00

SKRIŇA ROZDEĽOVAČA POD OMIETKU P - MAX

IVAR.P - MAX



- nastaviteľná výška pre zabudovanie 690 - 800 mm, nastaviteľná hĺbka pre zabudovanie 160 - 210 mm, materiál pozinkovaný
- výška predného krytu vrátane dvierok 627 mm, biela farba
- určené pre rozdeľovače typu: IVAR.CS 205, IVAR.CS 501, IVAR.CI 553, IVAR.CS 553, IVAR.CI 557, IVAR.UNIMIX a IVAR.COMBITOP
- možnosť objednania vyhotovenia s uzamykaním (cena na vyžiadanie)

Kód	Typ	ŠÍRKA	CENA €
004010	IVAR.P-MAX 1	450 mm	103,00
004020	IVAR.P-MAX 2	530 mm	110,00
004040	IVAR.P-MAX 3	830 mm	133,00
004050	IVAR.P-MAX 4	1030 mm	152,00
004060	IVAR.P-MAX 5	1200 mm	162,00

SKRIŇA ROZDEĽOVAČA NÁSTENNÁ N - KLASIK

IVAR.N - KLASIK



- výška 640 mm, hĺbka 130 mm, biela farba
- určené pre rozdeľovače typového radu: IVAR.CS 205, IVAR.CS 501, IVAR.CI 553 a IVAR.CS 553
- možnosť objednania vyhotovenia s uzamykaním (cena na vyžiadanie)

Kód	Typ	ŠÍRKA	CENA €
002010	IVAR.N-KLASIK 1	450 mm	70,50
002020	IVAR.N-KLASIK 2	530 mm	74,50
002040	IVAR.N-KLASIK 3	830 mm	95,00
002050	IVAR.N-KLASIK 4	1030 mm	111,00

SKRIŇA ROZDEĽOVAČA NÁSTENNÁ N - MAX

IVAR.N - MAX



- výška 755 mm, hĺbka 160 mm, biela farba
- určené pre rozdeľovače typového radu: IVAR.CS 205, IVAR.CS 501, IVAR.CI 553, IVAR.CS 553, IVAR.CI 557, IVAR.UNIMIX a IVAR.COMBITOP
- možnosť objednania vyhotovenia s uzamykaním (cena na vyžiadanie)

Kód	Typ	ŠÍRKA	CENA €
001010	IVAR.N-MAX 1	450 mm	93,00
001020	IVAR.N-MAX 2	530 mm	99,00
001040	IVAR.N-MAX 3	830 mm	120,00
001050	IVAR.N-MAX 4	1030 mm	141,00
001060	IVAR.N-MAX 5	1200 mm	156,00

ROZDEĽOVAČ S VÝVODMI EK
IVAR.CS 200 N

- PN 10, T = +120 °C
- rozstup otvorov 40 mm, stranové vstupy 3/4" a 1", výstupy 3/4" EK, možnosť zostáv, určené pre sanitárne a kúrenárske rozvody
- upevňovacie konzoly IVAR.AC 628 a IVAR.AC 639
- materiál niklovaná mosadz OT 58

VÝHOTOVENIE	KÓD	ROZMER	VÝVOD	CENA €
2cestný 3/4"	501705N	3/4" x EK	2	7,90
3cestný 3/4"	501707N	3/4" x EK	3	10,00
4cestný 3/4"	501709N	3/4" x EK	4	12,70
2cestný 1"	501685N	1" x EK	2	8,70
3cestný 1"	501687N	1" x EK	3	11,20
4cestný 1"	501689N	1" x EK	4	14,00

ROZDEĽOVAČ S UZATVÁRACÍM VENTILOM
IVAR.CI 400 N

- PN 10, T = +120 °C
- rozstup otvorov 40 mm, stranové vstupy 3/4" a 1", výstupy 3/4" EK, uzatvárací ventil, možnosť zostáv, určené pre sanitárne a kúrenárske rozvody
- upevňovacie konzoly IVAR.AC 628 a IVAR.AC 639
- materiál niklovaná mosadz OT 58

VÝHOTOVENIE	KÓD	ROZMER	VÝVOD	CENA €
2cestný 3/4"	506300N	3/4" x EK	2	14,10
3cestný 3/4"	506301N	3/4" x EK	3	19,20
4cestný 3/4"	506302N	3/4" x EK	4	23,80
2cestný 1"	506320N	1" x EK	2	15,80
3cestný 1"	506321N	1" x EK	3	21,20
4cestný 1"	506322N	1" x EK	4	27,00

ROZDEĽOVAČ S GUĽOVÝMI UZÁVERMI
IVAR.KIT CS 200 N

- PN 10, T = +120 °C
- rozdeľovač je určený pre sanitárne a vykurovacie rozvody, osadený výstupnými guľovými uzávermi s EK, rozstup otvorov 40 mm, stranové vstupy 3/4" a 1"
- upevňovacie konzoly IVAR.AC 628 a IVAR.AC 639
- materiál niklovaná mosadz OT 58

VÝHOTOVENIE	KÓD	ROZMER	VÝVOD	CENA €
2cestný 3/4"	KIT501705N	3/4" x EK	2	19,00
3cestný 3/4"	KIT501707N	3/4" x EK	3	27,00
4cestný 3/4"	KIT501709N	3/4" x EK	4	35,00
2cestný 1"	KIT501685N	1" x EK	2	19,80
3cestný 1"	KIT501687N	1" x EK	3	28,00
4cestný 1"	KIT501689N	1" x EK	4	36,50

ROZDELOVAČ NEOSADENÝ

IVAR.CS 501 N



- PN 10, T = +120 °C
- rozstup otvorov 50 mm, stranové vstupy 1" a 5/4", horný otvor a výstupy 1/2" F
- materiál niklovaná mosadz OT 58

VÝHOTOVENIE	Kód	ROZMER	SKRIŇA	CENA €
2cestný	501750N	1" x 1/2"	P1 / N1	11,00
3cestný	501751N	1" x 1/2"	P1 / N1	15,40
4cestný	501752N	1" x 1/2"	P2 / N2	19,80
5cestný	501753N	1" x 1/2"	P2 / N2	24,20
6cestný	501754N	1" x 1/2"	P2 / N2	28,50
7cestný	501755N	1" x 1/2"	P3 / N3	33,00
8cestný	501756N	1" x 1/2"	P3 / N3	37,50
9cestný	501757N	1" x 1/2"	P3 / N3	41,50
10cestný	501758N	1" x 1/2"	P4 / N4	46,00
2cestný	400362N	5/4" x 1/2"	P1 / N1	17,10
3cestný	400363N	5/4" x 1/2"	P1 / N1	23,30
4cestný	400364N	5/4" x 1/2"	P2 / N2	30,00
5cestný	400365N	5/4" x 1/2"	P2 / N2	36,50
6cestný	400366N	5/4" x 1/2"	P2 / N2	43,50
7cestný	400367N	5/4" x 1/2"	P3 / N3	50,00
8cestný	400368N	5/4" x 1/2"	P3 / N3	56,00
9cestný	400369N	5/4" x 1/2"	P3 / N3	63,00
10cestný	400370N	5/4" x 1/2"	P4 / N4	69,50
11cestný	400371N	5/4" x 1/2"	P4 / N4	76,00
12cestný	400372N	5/4" x 1/2"	P4 / N4	82,50

ROZDELOVAČ S VÝVODMI EK

IVAR.CS 501 NK



- PN 10, T = +120 °C
- rozstup otvorov 50 mm, stranové vstupy 1" a 5/4", horný otvor 1/2" F, výstupy EK
- materiál niklovaná mosadz OT 58

VÝHOTOVENIE	Kód	ROZMER	SKRIŇA	CENA €
2cestný	400392N	1" x EK	P1 / N1	14,80
3cestný	400393N	1" x EK	P1 / N1	21,10
4cestný	400394N	1" x EK	P2 / N2	27,60
5cestný	400395N	1" x EK	P2 / N2	33,00
6cestný	400396N	1" x EK	P2 / N2	39,00
7cestný	400397N	1" x EK	P3 / N3	46,00
8cestný	400398N	1" x EK	P3 / N3	52,00
9cestný	400399N	1" x EK	P3 / N3	58,00
10cestný	400400N	1" x EK	P4 / N4	64,00
2cestný	400492N	5/4" x EK	P1 / N1	20,30
3cestný	400493N	5/4" x EK	P1 / N1	27,50
4cestný	400494N	5/4" x EK	P2 / N2	35,00
5cestný	400495N	5/4" x EK	P2 / N2	43,00
6cestný	400496N	5/4" x EK	P2 / N2	51,00
7cestný	400497N	5/4" x EK	P3 / N3	59,00
8cestný	400498N	5/4" x EK	P3 / N3	66,00
9cestný	400499N	5/4" x EK	P3 / N3	75,00
10cestný	400500N	5/4" x EK	P4 / N4	82,00
11cestný	400501N	5/4" x EK	P4 / N4	91,00
12cestný	400502N	5/4" x EK	P4 / N4	98,00

ROZDEĽOVAČ OSADENÝ REGULAČNÝMI ŠRÓBENIAMI
IVAR.CI 553

VYHOTOVENIE	KÓD	ROZMER	SKRIŇA	CENA €
2cestný	501460	1" x EK	P1 / N1	26,40
3cestný	501461	1" x EK	P1 / N1	38,00
4cestný	501462	1" x EK	P2 / N2	50,00
5cestný	501463	1" x EK	P2 / N2	61,00
6cestný	501464	1" x EK	P2 / N2	72,00
7cestný	501465	1" x EK	P3 / N3	84,00
8cestný	501466	1" x EK	P3 / N3	96,00
9cestný	501467	1" x EK	P3 / N3	107,00
10cestný	501468	1" x EK	P4 / N4	119,00
11cestný	501469	1" x EK	P4 / N4	130,00
12cestný	501470	1" x EK	P4 / N4	142,00

- PN 10, T = +120 °C
- materiál niklovaná mosadz OT 58

Poznámka:

- určené pre reguláciu prietoku vstupnej vody podlahového kúrenia;
- predajca nenesie zodpovednosť za funkčné závady spôsobené nečistotami v systéme.

Upozornenie:

Pred každým sprevádzkovaním vykurovacieho systému, najmä pri kombinácii podlahového a radiátorového vykurovania, dôrazne upozorňujeme na výplach celého systému podľa návodu výrobcu. Doporučujeme ošetrovanie vykurovacieho systému prípravkom **GEL.LONG LIFE 100**.

VYHOTOVENIE	KÓD	ROZMER	SKRIŇA	CENA €
2cestný	400002	5/4" x EK	P1 / N1	31,00
3cestný	400003	5/4" x EK	P1 / N1	45,00
4cestný	400004	5/4" x EK	P2 / N2	58,00
5cestný	400005	5/4" x EK	P2 / N2	72,00
6cestný	400006	5/4" x EK	P2 / N2	85,00
7cestný	400007	5/4" x EK	P3 / N3	98,00
8cestný	400008	5/4" x EK	P3 / N3	102,00
9cestný	400009	5/4" x EK	P3 / N3	114,00
10cestný	400010	5/4" x EK	P4 / N4	127,00
11cestný	400011	5/4" x EK	P4 / N4	138,00
12cestný	400012	5/4" x EK	P4 / N4	151,00

ROZDEĽOVAČ OSADENÝ REGULAČNÝMI ŠRÓBENIAMI S INTEGROVANÝMI PRIETOKOMERMI
IVAR.CI 553 VP

VYHOTOVENIE	KÓD	ROZMER	SKRIŇA	CENA €
2cestný	501760	1" x EK	P1 / N1	47,00
3cestný	501761	1" x EK	P1 / N1	70,00
4cestný	501762	1" x EK	P2 / N2	93,00
5cestný	501763	1" x EK	P2 / N2	115,00
6cestný	501764	1" x EK	P2 / N2	138,00
7cestný	501765	1" x EK	P3 / N3	160,00
8cestný	501766	1" x EK	P3 / N3	183,00
9cestný	501767	1" x EK	P3 / N3	205,00
10cestný	501768	1" x EK	P4 / N4	228,00
11cestný	501769	1" x EK	P4 / N4	250,00
12cestný	501770	1" x EK	P4 / N4	273,00

- PN 10, T = +120 °C
- rozstup otvorov 50 mm, osadený regulačným šróbením s integrovanými prietokomerami s regulačným rozsahom 0,5 ÷ 5 l/min., výstupy 3/4" EK
- materiál mosadz OT 58, prietokomery plast

Poznámka:

- určené pre reguláciu prietoku vstupnej vody podlahového kúrenia;
- predajca nenesie zodpovednosť za funkčné závady spôsobené nečistotami v systéme.

Upozornenie:

Pred každým sprevádzkovaním vykurovacieho systému, najmä pri kombinácii podlahového a radiátorového vykurovania, dôrazne upozorňujeme na výplach celého systému podľa návodu výrobcu. Doporučujeme ošetrovanie vykurovacieho systému prípravkom **GEL.LONG LIFE 100**.

VYHOTOVENIE	KÓD	ROZMER	SKRIŇA	CENA €
2cestný	502532	5/4" x EK	P1 / N1	52,00
3cestný	502533	5/4" x EK	P1 / N1	77,00
4cestný	502534	5/4" x EK	P2 / N2	101,00
5cestný	502535	5/4" x EK	P2 / N2	125,00
6cestný	502536	5/4" x EK	P2 / N2	150,00
7cestný	502537	5/4" x EK	P3 / N3	174,00
8cestný	502538	5/4" x EK	P3 / N3	199,00
9cestný	502539	5/4" x EK	P3 / N3	223,00
10cestný	502540	5/4" x EK	P4 / N4	248,00
11cestný	502541	5/4" x EK	P4 / N4	272,00
12cestný	502542	5/4" x EK	P4 / N4	296,00

ZBERAČ OSADENÝ INTEGROVANÝMI UZATVÁRACÍMI VENTILMI

IVAR.CS 553



- PN 10, T = +120 °C
- rozostup otvorov 50 mm, osadený uzatváracími ventilmi, s ručnou hlavickou, ktorú je možno nahradiť elektrotermickou hlavickou IVAR.TE 3040 a IVAR.TE 3041, výstupy 3/4" EK
- materiál mosadz OT 58

Poznámka:

- určené pre ovládanie vratnej vody podlahového kúrenia;
- predajca nenesie zodpovednosť za funkčné závady spôsobené nečistotami v systéme.

Upozornenie:

Pred každým sprevádzkovaním vykurovacieho systému, najmä pri kombinácii podlahového a radiátorového vykurovania, dôrazne upozorňujeme na výplach celého systému podľa návodu výrobcu. Doporučujeme ošetrenie vykurovacieho systému prípravkom GEL.LONG LIFE 100.

VYHOTOVENIE	KÓD	ROZMER	SKRIŇA	CENA €
2cestný	501670	1" x EK	P1 / N1	28,00
3cestný	501671	1" x EK	P1 / N1	43,00
4cestný	501672	1" x EK	P2 / N2	53,50
5cestný	501673	1" x EK	P2 / N2	66,50
6cestný	501674	1" x EK	P2 / N2	78,00
7cestný	501675	1" x EK	P3 / N3	91,00
8cestný	501676	1" x EK	P3 / N3	104,00
9cestný	501677	1" x EK	P3 / N3	116,00
10cestný	501678	1" x EK	P4 / N4	129,00
11cestný	501679	1" x EK	P4 / N4	142,00
12cestný	501680	1" x EK	P4 / N4	155,00

VYHOTOVENIE	KÓD	ROZMER	SKRIŇA	CENA €
2cestný	400022	5/4" x EK	P1 / N1	33,00
3cestný	400023	5/4" x EK	P1 / N1	47,00
4cestný	400024	5/4" x EK	P2 / N2	61,00
5cestný	400025	5/4" x EK	P2 / N2	76,00
6cestný	400026	5/4" x EK	P2 / N2	90,00
7cestný	400027	5/4" x EK	P3 / N3	104,00
8cestný	400028	5/4" x EK	P3 / N3	118,00
9cestný	400029	5/4" x EK	P3 / N3	132,00
10cestný	400030	5/4" x EK	P4 / N4	146,00
11cestný	400031	5/4" x EK	P4 / N4	160,00
12cestný	400032	5/4" x EK	P4 / N4	175,00

DRŽIAK K ROZDELOVAČU

IVAR.AC 610
IVAR.AC 611
IVAR.AC 609
IVAR.AC 628
IVAR.AC 639



IVAR.AC 609
IVAR.AC 639



IVAR.AC 610
IVAR.AC 611
IVAR.AC 628

- materiál pozinkovaná oceľ
- **AC 610, 611** - dvojitý, pre rozdeľovače typu IVAR.CS 501, IVAR.CI 553, IVAR.CS 553, IVAR.CI 557, IVAR.UNIMIX a IVAR.COMBITOP
- **AC 609** - jednoduchý, pre rozdeľovače typu IVAR.CS 501, IVAR.CI 553, IVAR.CS 553, CI 557, IVAR.UNIMIX a IVAR.COMBITOP
- **AC 628** - dvojitý, pre rozdeľovače typu IVAR.CI 400 a IVAR.CS 200
- **AC 639** - jednoduchý, pre rozdeľovače typu IVAR.CI 400 a IVAR.CS 200

Kód	Typ	ROZOSTUP	BALENIE	CENA €
501098	IVAR.AC 610 - 1"	200 mm	2/140	5,40
501218	IVAR.AC 611 - 1"	250 mm	2/140	6,60
501020	IVAR.AC 610 - 5/4"	200 mm	2/140	6,50
501360	IVAR.AC 611 - 5/4"	250 mm	2/140	7,40
500901	IVAR.AC 609 - 3/4"	-	1/100	3,75
500902	IVAR.AC 609 - 1"	-	1/100	3,75
500903	IVAR.AC 609 - 5/4"	-	1/100	3,75
501160	IVAR.AC 628 - 3/4"	200 mm	1/70	5,00
501159	IVAR.AC 628 - 1"	200 mm	1/70	5,30
502061	IVAR.AC 639 - 3/4"	-	1/150	3,32
502062	IVAR.AC 639 - 1"	-	1/150	3,32

ZOSTAVA ROZDEĽOVAČ / ZBERAČ - bez skrine**IVAR.CS 501 NS**

- PN 10, T = +120 °C
- zostava rozdeľovač / zberač osadená vstupnými guľovými uzávermi 1" alebo 5/4", výstupy 3/4" EK, zátkami 1/2" a držiakmi
- materiál niklovaná mosadz OT 58

Doporučujeme:

určené pre priame napojovanie rozvodov k sanitárnym armatúram

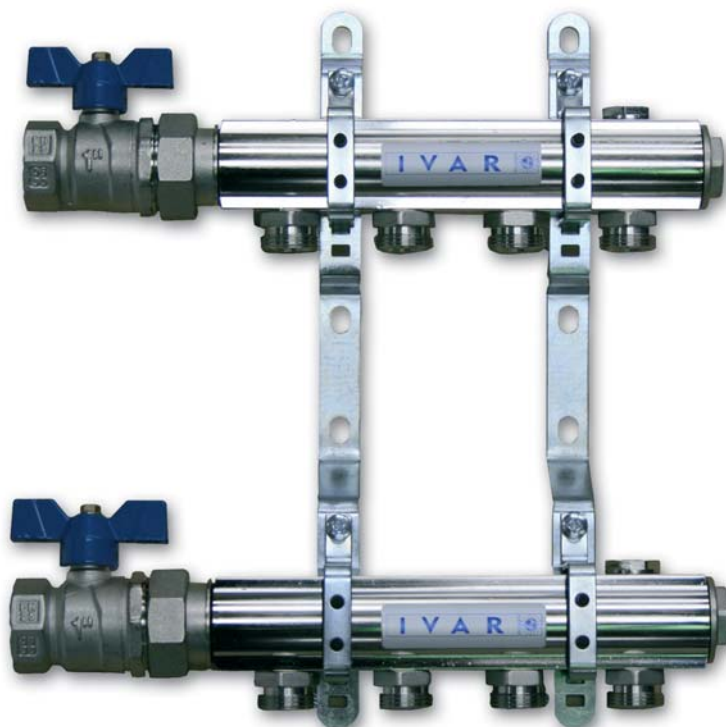

VÝHOTOVENIE	KÓD	ROZMER	SKRIŇA	CENA €
BEZ SKRINE				
2cestný	551760N	1" x EK	P1 / N1	76,00
3cestný	551761N	1" x EK	P1 / N1	88,00
4cestný	551762N	1" x EK	P2 / N2	99,00
5cestný	551763N	1" x EK	P2 / N2	110,00
6cestný	551764N	1" x EK	P2 / N2	123,00
7cestný	551765N	1" x EK	P3 / N3	134,00
8cestný	551766N	1" x EK	P3 / N3	146,00
9cestný	551767N	1" x EK	P3 / N3	158,00
10cestný	551768N	1" x EK	P4 / N4	169,00

VÝHOTOVENIE	KÓD	ROZMER	SKRIŇA	CENA €
BEZ SKRINE				
2cestný	401362N	5/4" x EK	P1 / N1	119,00
3cestný	401363N	5/4" x EK	P1 / N1	132,00
4cestný	401364N	5/4" x EK	P2 / N2	143,00
5cestný	401365N	5/4" x EK	P2 / N2	156,00
6cestný	401366N	5/4" x EK	P2 / N2	167,00
7cestný	401367N	5/4" x EK	P3 / N3	180,00
8cestný	401368N	5/4" x EK	P3 / N3	192,00
9cestný	401369N	5/4" x EK	P3 / N3	204,00
10cestný	401370N	5/4" x EK	P4 / N4	216,00

ZOSTAVA ROZDEĽOVAČ / ZBERAČ PRE VYKUROVACIE TELESÁ - bez skrine

IVAR.CS 501 ND

- PN 10, T = +120 °C
- zostava rozdeľovač / zberač osadená vstupnými guľovými uzávermi, ukončením rozdeľovača / zberača s automatickým odvzdušňovacím ventilom, otočným vypúšťacím ventilom 1" alebo 5/4" a držiakmi
- materiál niklovaná mosadz OT 58

Doporučujeme:

určené pre priame napojovanie vykurovacích telies

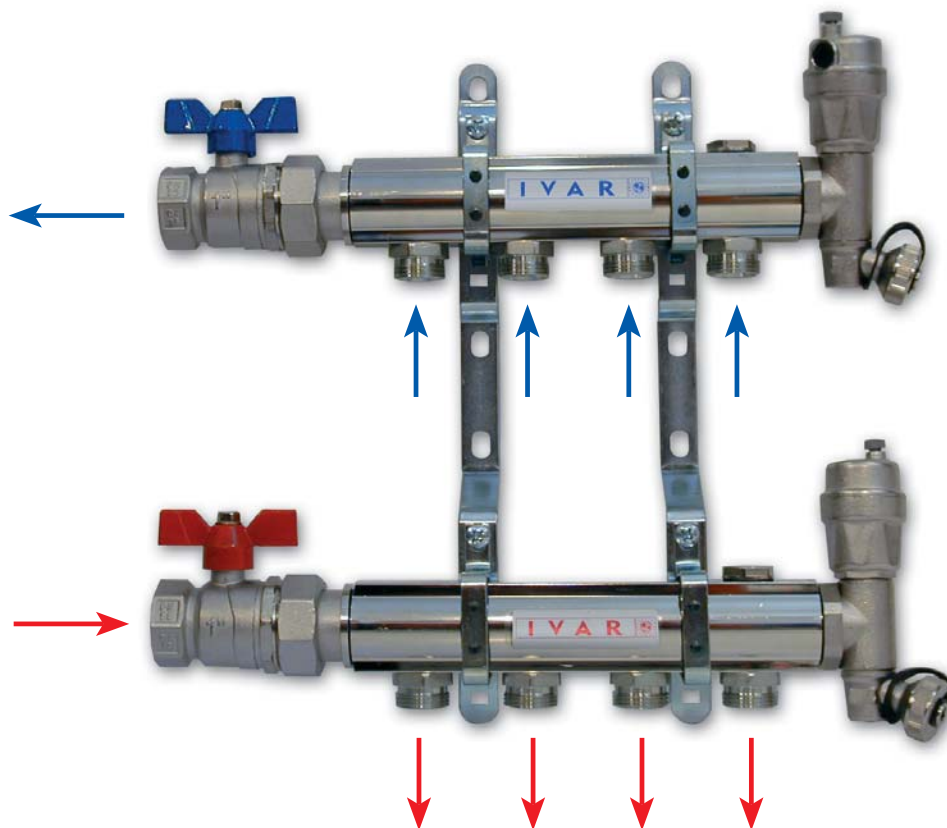

VYHOTOVENIE	KÓD	ROZMER	SKRIŇA	CENA €
BEZ SKRINE				
2cestný	551750N	1" x EK	P1 / N1	99,50
3cestný	551751N	1" x EK	P1 / N1	111,00
4cestný	551752N	1" x EK	P2 / N2	122,00
5cestný	551753N	1" x EK	P2 / N2	134,00
6cestný	551754N	1" x EK	P2 / N2	145,00
7cestný	551755N	1" x EK	P3 / N3	156,00
8cestný	551756N	1" x EK	P3 / N3	168,00
9cestný	551757N	1" x EK	P3 / N3	180,00
10cestný	551758N	1" x EK	P4 / N4	190,00

VYHOTOVENIE	KÓD	ROZMER	SKRIŇA	CENA €
BEZ SKRINE				
2cestný	451362N	5/4" x EK	P1 / N1	139,00
3cestný	451363N	5/4" x EK	P1 / N1	153,00
4cestný	451364N	5/4" x EK	P2 / N2	165,00
5cestný	451365N	5/4" x EK	P2 / N2	178,00
6cestný	451366N	5/4" x EK	P2 / N2	190,00
7cestný	451367N	5/4" x EK	P3 / N3	204,00
8cestný	451368N	5/4" x EK	P3 / N3	215,00
9cestný	451369N	5/4" x EK	P3 / N3	228,00
10cestný	451370N	5/4" x EK	P4 / N4	242,00

ZOSTAVA ROZDEĽOVAČ / ZBERAČ - bez skrine
IVAR.CS 553 D

- PN 10, T = +120 °C
- zostava rozdeľovač / zberač osadená uzatváracími ventilmi a regulačnými šróbeniami vrátane držiaku
- materiál mosadz OT 58

Upozornenie:

Pred každým sprevádzkovaním vykurovacieho systému, najmä pri kombinácii podlahového a radiátorového vykurovania, dôrazne upozorňujeme na výplach celého systému podľa návodu výrobcu. Doporučujeme ošetrovanie vykurovacieho systému prípravkom GEL.LONG LIFE 100.

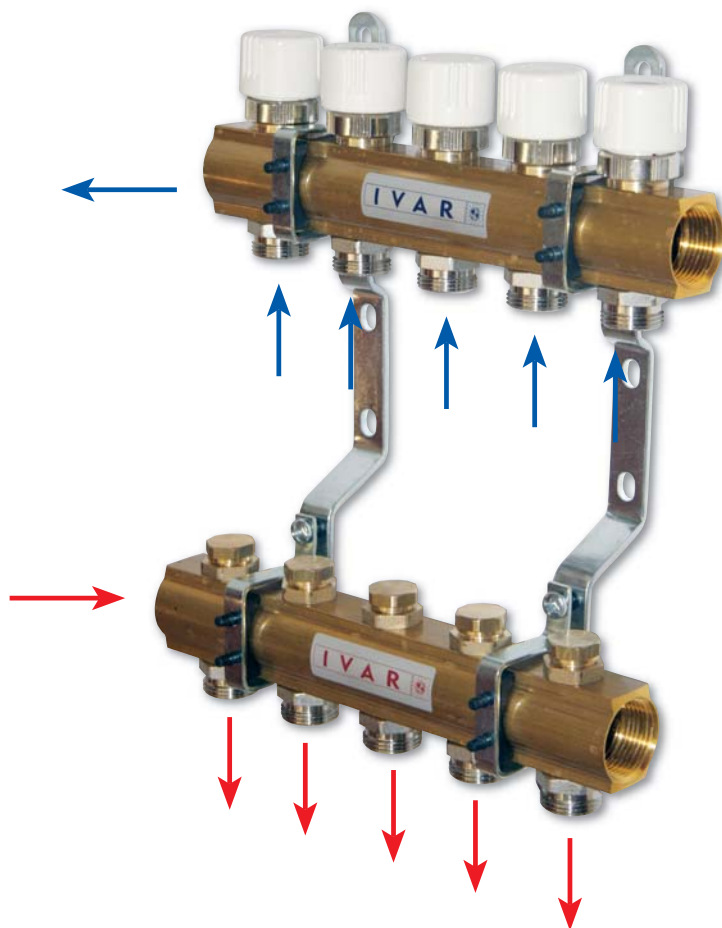

VYHOTOVENIE	KÓD	ROZMER	SKRIŇA	CENA € BEZ SKRINE
2cestný	553670	1" x EK	P1 / N1	67,50
3cestný	553671	1" x EK	P1 / N1	71,00
4cestný	553672	1" x EK	P2 / N2	103,00
5cestný	553673	1" x EK	P2 / N2	124,00
6cestný	553674	1" x EK	P2 / N2	145,00
7cestný	553675	1" x EK	P3 / N3	167,00
8cestný	553676	1" x EK	P3 / N3	188,00
9cestný	553677	1" x EK	P3 / N3	211,00
10cestný	553678	1" x EK	P4 / N4	231,00
11cestný	553679	1" x EK	P4 / N4	253,00
12cestný	553680	1" x EK	P4 / N4	275,00

VYHOTOVENIE	KÓD	ROZMER	SKRIŇA	CENA € BEZ SKRINE
2cestný	400282	5/4" x EK	P1 / N1	73,00
3cestný	400283	5/4" x EK	P1 / N1	97,00
4cestný	400284	5/4" x EK	P2 / N2	127,00
5cestný	400285	5/4" x EK	P2 / N2	152,00
6cestný	400286	5/4" x EK	P2 / N2	178,00
7cestný	400287	5/4" x EK	P3 / N3	205,00
8cestný	400288	5/4" x EK	P3 / N3	230,00
9cestný	400289	5/4" x EK	P3 / N3	256,00
10cestný	400290	5/4" x EK	P4 / N4	281,00
11cestný	400291	5/4" x EK	P4 / N4	306,00
12cestný	400292	5/4" x EK	P4 / N4	332,00

Poznámka:

- k uľahčeniu nastavenia regulačných parametrov podlahového kúrenia doporučujeme osadiť zostavu teplomermi a prietokomermi
- predajca nenesie zodpovednosť za funkčné závady spôsobené nečistotami v systéme

ZOSTAVA ROZDEĽOVAČ / ZBERAČ - vrátane skrine

IVAR.CS 553 DRS

- PN 10, T = +120 °C
- zostava je osadená uzatváracími ventilmi a regulačnými šróbeniami vrátane držiaku, guľovými uzávermi so šróbením na vstupe/výstupe a ukončením rozdeľovača / zberača s automatickým odvzdušňovacím ventilom, otočným vypúšťacím ventilom, súčasťou dodávky je skriňa príslušnej veľkosti
- materiál mosadz OT 58

Upozornenie:

Pred každým sprevádzkovaním vykurovacieho systému, najmä pri kombinácii podlahového a radiátorového vykurovania, dôrazne upozorňujeme na výplach celého systému podľa návodu výrobcu. Doporučujeme ošetrenie vykurovacieho systému prípravkom GEL.LONG LIFE 100.

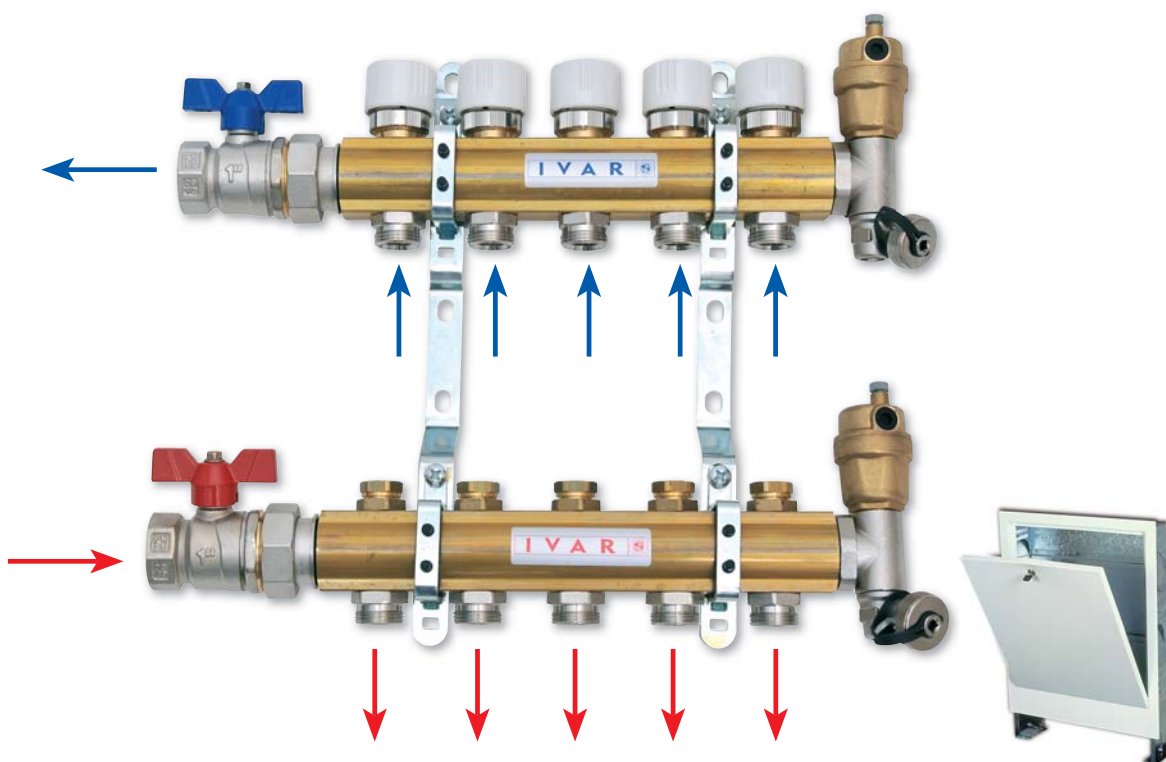

VYHOTOVENIE	KÓD	ROZMER	SKRIŇA	CENA €
VRÁTANE SKRINE				
2cestný	553770	1" x EK	P1 / N1	189,00
3cestný	553771	1" x EK	P2 / N2	210,00
4cestný	553772	1" x EK	P2 / N2	230,00
5cestný	553773	1" x EK	P2 / N2	249,00
6cestný	553774	1" x EK	P2 / N2	269,00
7cestný	553775	1" x EK	P3 / N3	300,00
8cestný	553776	1" x EK	P3 / N3	319,00
9cestný	553777	1" x EK	P3 / N3	337,00
10cestný	553778	1" x EK	P4 / N4	369,00
11cestný	553779	1" x EK	P4 / N4	387,00
12cestný	553780	1" x EK	P4 / N4	408,00

VYHOTOVENIE	KÓD	ROZMER	SKRIŇA	CENA €
VRÁTANE SKRINE				
2cestný	400402	5/4" x EK	P1 / N1	249,00
3cestný	400403	5/4" x EK	P2 / N2	275,00
4cestný	400404	5/4" x EK	P2 / N2	312,00
5cestný	400405	5/4" x EK	P2 / N2	335,00
6cestný	400406	5/4" x EK	P2 / N2	358,00
7cestný	400407	5/4" x EK	P3 / N3	395,00
8cestný	400408	5/4" x EK	P3 / N3	419,00
9cestný	400409	5/4" x EK	P3 / N3	441,00
10cestný	400410	5/4" x EK	P4 / N4	475,00
11cestný	400411	5/4" x EK	P4 / N4	500,00
12cestný	400412	5/4" x EK	P4 / N4	523,00

Poznámka:

- k uľahčeniu nastavenia regulačných parametrov podlahového kúrenia doporučujeme osadiť zostavu teplomermi a prietokomermi
- predajca nenesie zodpovednosť za funkčné závady spôsobené nečistotami v systéme

Pozor:

- možno objednať bez skrine - cena bude znížená o 51,00 €
- pri objednávke uvádzajte k objednávaciemu číslu typ skrine P (podmietková) alebo N (nástenná)

ZOSTAVA ROZDEĽOVAČ / ZBERAČ - pre podlahové vykurovanie vrátane skrine**IVAR.CS 553 VP**

- PN 10, T = +120 °C
- zostava je osadená uzatváracími ventilmi a regulačnými šróbeniami s prietokomerom, držiakom, guľovými uzávermi so šróbením, prechodným kusom s automatickým odvzdušňovacím ventilom, otočným vypúšťacím ventilom a teplomerom, súčasťou dodávky je skriňa príslušnej veľkosti
- materiál mosadz OT 58

Upozornenie:

Pred každým sprevádzkovaním vykurovacieho systému, najmä pri kombinácii podlahového a radiátorového vykurovania, dôrazne upozorňujeme na výplach celého systému podľa návodu výrobcu. Doporučujeme ošetrenie vykurovacieho systému prípravkom GEL.LONG LIFE 100.

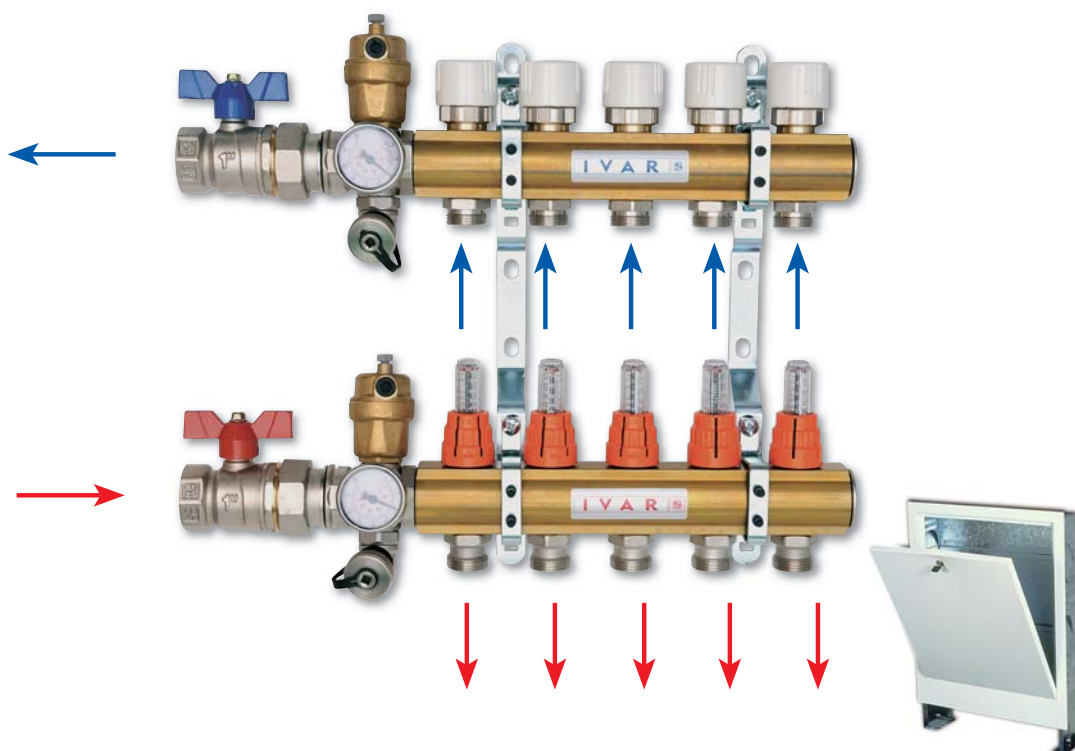

VYHOTOVENIE	KÓD	ROZMER	SKRIŇA	CENA €
VRÁTANE SKRINE				
2cestný	553970	1" x EK	P1 / N1	231,00
3cestný	553971	1" x EK	P2 / N2	246,00
4cestný	553972	1" x EK	P2 / N2	272,00
5cestný	553973	1" x EK	P2 / N2	299,00
6cestný	1" 553974	1" x EK	P2 / N2	323,00
7cestný	553975	1" x EK	P3 / N3	365,00
8cestný	553976	1" x EK	P3 / N3	388,00
9cestný	553977	1" x EK	P3 / N3	414,00
10cestný	553978	1" x EK	P4 / N4	451,00
11cestný	553979	1" x EK	P4 / N4	467,00
12cestný	553980	1" x EK	P4 / N4	518,00

Poznámka:

- prietokomer je integrovaný do regulačného šróbenia na vstupnej vode
- predajca nenesie zodpovednosť za funkčné závady spôsobené nečistotami v systéme

Pozor:

- možno objednať bez skrine - cena bude znížená o 51,00 €
- pri objednávke uvádzajte k objednávaciemu číslu typ skrine P (podmietková) alebo N (nástená)

ZOSTAVA ROZDEĽOVAČ / ZBERAČ - pre podlahové vykurovanie vrátane skrine**IVAR.CS 553 DRST**

- PN 10, T = +120 °C
- zostava je osadená uzatváracími ventilmi a regulačným šróbením vrátane držiaku, guľovými uzávermi so šróbením, priechodzím kusom s automatickým odvzdušňovacím ventilom, otočným vypúšťacím ventilom a teplomerom, T-kusmi s teplermi, súčasťou dodávky je skriňa príslušnej veľkosti
- materiál mosadz OT 58

Upozornenie:

Pred každým sprevádzkovaním vykurovacieho systému, najmä pri kombinácii podlahového a radiátorového vykurovania, dôrazne upozorňujeme na výplach celého systému podľa návodu výrobcu. Doporučujeme ošetrenie vykurovacieho systému prípravkom GEL.LONG LIFE 100.

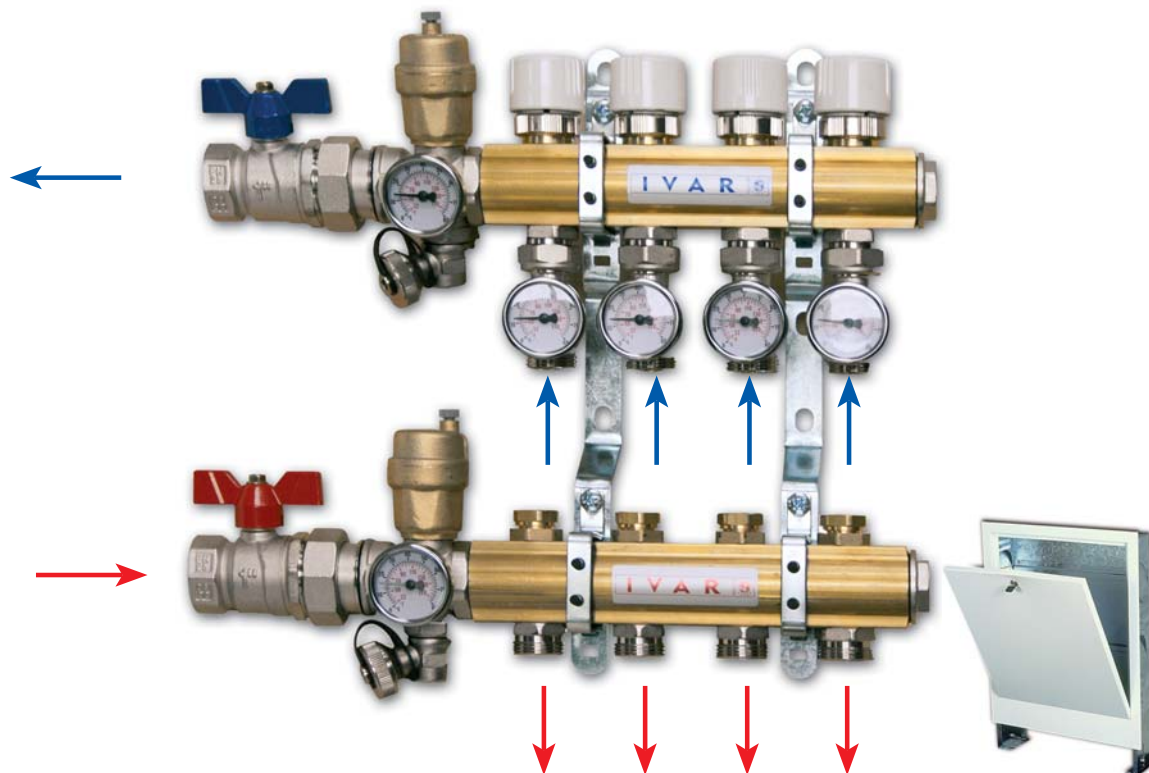

VYHOTOVENIE	KÓD	ROZMER	SKRIŇA	CENA €
VRÁTANE SKRINE				
2cestný	553570	1" x EK	P1 / N1	246,00
3cestný	553571	1" x EK	P2 / N2	289,00
4cestný	553572	1" x EK	P2 / N2	321,00
5cestný	553573	1" x EK	P2 / N2	354,00
6cestný	1" 553574	1" x EK	P2 / N2	387,00
7cestný	553575	1" x EK	P3 / N3	431,00
8cestný	553576	1" x EK	P3 / N3	465,00
9cestný	553577	1" x EK	P3 / N3	496,00
10cestný	553578	1" x EK	P4 / N4	541,00
11cestný	553579	1" x EK	P4 / N4	573,00
12cestný	553580	1" x EK	P4 / N4	606,00

Poznámka:

- teplomer je umiestnený na vratnej vode
- predajca nenesie zodpovednosť za funkčné závady spôsobené nečistotami v systéme

Pozor:

- možno objednať bez skrine - cena bude znížená o 51,00 €
- pri objednávke uvádzajte k objednávaciemu číslu typ skrine P (podomietková) alebo N (nástená)

NASTAVENIE PRIETOKU NA REGULAČNOM ŠRÓBENÍ S INTEGROVANÝM PRIETOKOMEROM



- 1) odstráňte bezpečnostnú oranžovú krytku prietokomeru smerom hore

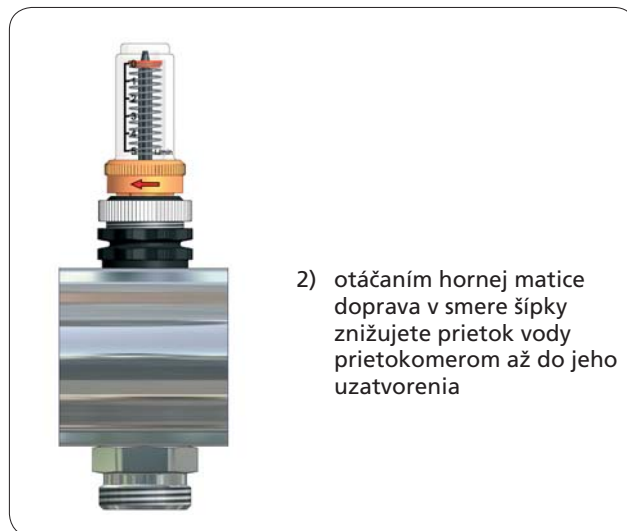

- 2) otáčaním hornej matice doprava v smere šípky znižujete prietok vody prietokomerom až do jeho uzatvorenia



- 3) otáčaním hornej matice doľava v smere šípky zvyšujete požadovaný prietok vody vykurovacou slučkou od 0,5 do 5 l/min na stanovenú hodnotu podľa projektových podkladov



- 4) po nastavení požadovaného prietoku otáčajte spodnou (ľavo závitovou) maticou v smere šípky až do jej úplného utiahnutia

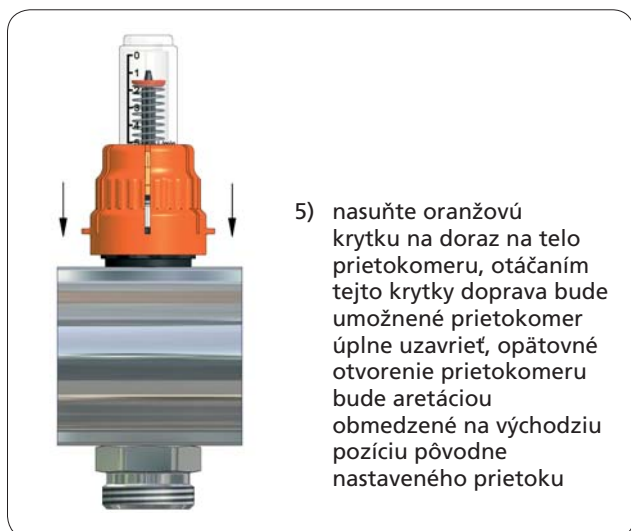

- 5) nasuňte oranžovú krytku na doraz na telo prietokomeru, otáčaním tejto krytky doprava bude umožnené prietokomer úplne uzavrieť, opätovné otvorenie prietokomeru bude aretáciou obmedzené na východziu pozíciu pôvodne nastaveného prietoku

UNIMIX

- univerzálna zostava pre kombináciu podlahového vykurovania s radiátorovým s integrovaným trojcestným zmiešavacím ventilom vrátane skrine

POUŽITIE PRE VŠETKY
TEPELNÉ ZDROJE

IVAR.UNIMIX

■ PN 10, T = +120 °C

■ zostava zahŕňa:

- univerzálny riadiaci a čerpadlový modul s obehovým čerpadlom, poistným havarijným termostatom, teplomeri, guľovými uzávermi, automatickými odvzdušňovacími ventilmi, napúšťacími ventilmi a integrovaným trojcestným zmiešavacím ventilom s alternatívnymi možnosťami ovládania, vyvažovacím regulačným šróbením a nastaviteľným prietokom by-passu
- rozdeľovač osadený regulačnými šróbeniami s integrovanými prietokomeri
- zberač osadený uzatváracími ventilmi s ručnými hlaviciami, alternatívne je možno použiť elektrotermické hlavice
- držiak, montážna skriňa
- prepúšťací ventil s dopojením, s rozsahom nastavenia 0,2 - 0,6 bar
- SADA guľových uzáverov 3/4"

■ základné vyhotovenie

- s termostatickou hlaviceou s oddeleným ponorným čidlom k regulácii na konštantnú teplotu

■ voliteľné príslušenstvo

- s elektrotermickou hlaviceou 24 V, proporcionálne ovládanie 0 - 10 V
- s elektrickým pohonom UNIMIX SSA 31, 230 V, 3polohový riadiaci signál

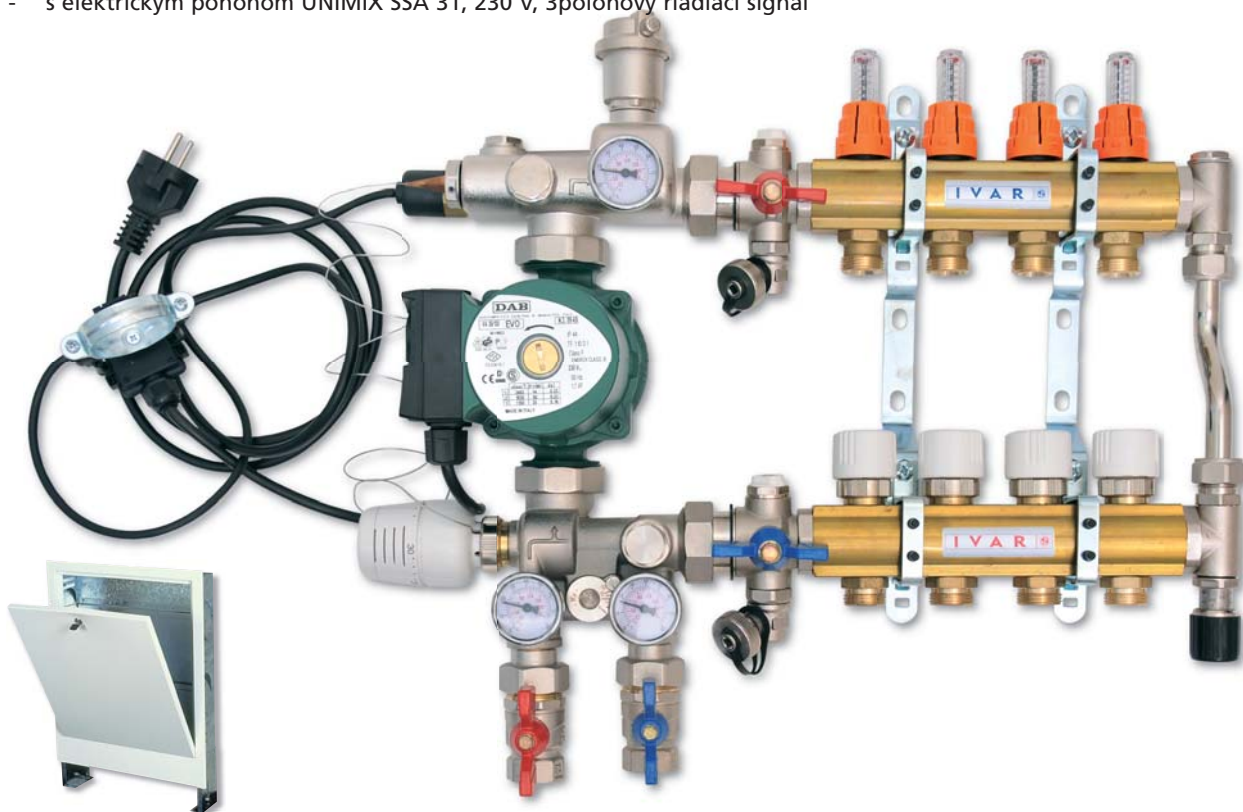

VYHOTOVENIE	KÓD	ČERPADLO	SKRIŇA	CENA €
VRÁTANE SKRINE				
2cestný	557670U	VA 35/130	P/N-MAX 2	625,00
3cestný	557671U	VA 35/130	P/N-MAX 3	636,00
4cestný	557672U	VA 35/130	P/N-MAX 3	679,00
5cestný	557673U	VA 35/130	P/N-MAX 3	706,00
6cestný	557674U	VA 35/130	P/N-MAX 3	732,00
7cestný	557675U	VA 55/130	P/N-MAX 3	766,00
8cestný	557676U	VA 55/130	P/N-MAX 3	793,00
9cestný	557677U	VA 55/130	P/N-MAX 4	832,00
10cestný	557678U	VA 55/130	P/N-MAX 4	860,00
11cestný	557679U	VA 55/130	P/N-MAX 4	886,00
12cestný	557680U	VA 55/130	P/N-MAX 4	908,00

VYHOTOVENIE	KÓD	ČERPADLO	SKRIŇA	CENA €
VRÁTANE SKRINE				
2cestný	557670UA	EVOTRON 40/130	P/N-MAX 2	773,00
3cestný	557671UA	EVOTRON 40/130	P/N-MAX 3	796,00
4cestný	557672UA	EVOTRON 40/130	P/N-MAX 3	841,00
5cestný	557673UA	EVOTRON 40/130	P/N-MAX 3	859,00
6cestný	557674UA	EVOTRON 40/130	P/N-MAX 3	881,00
7cestný	557675UA	EVOTRON 60/130	P/N-MAX 3	926,00
8cestný	557676UA	EVOTRON 60/130	P/N-MAX 3	949,00
9cestný	557677UA	EVOTRON 60/130	P/N-MAX 4	992,00
10cestný	557678UA	EVOTRON 60/130	P/N-MAX 4	1.010,00
11cestný	557679UA	EVOTRON 60/130	P/N-MAX 4	1.028,00
12cestný	557680UA	EVOTRON 60/130	P/N-MAX 4	1.055,00

Pozor: je určené i pre použitie s kondenzačným kotlom alebo tepelným čerpadlom.

Upozornenie:

Pred každým sprevádzkovaním vykurovacieho systému, najmä pri kombinácii podlahového a radiátorového vykurovania, dôrazne upozorňujeme na výplach celého systému podľa návodu výrobcu. Doporučujeme ošetrovanie vykurovacieho systému prípravkom GEL.LONG LIFE 100.

Poznámka:

- prietokomer je integrovaný do regulačného šróbenia na vstupnej vode
- predajca nenesie zodpovednosť za funkčné závady spôsobené nečistotami v systéme
- spínanie čerpadla nie je súčasťou rozdeľovača, možno ho riešiť nadradenou reguláciou či príložitým termostatom

Pozor:

- možno objednať bez skrine - cena bude znížená o 63,00 €
- pri objednávke uvádzajte k objednávaciemu číslu typ skrine P (podmietková) alebo N (nástená)
- príplatok za elektrotermickú hlavicu IVAR.TE 3061 - cena 34,00 € bez DPH
- príplatok za elektrický pohon IVAR.UNIMIX SSA 31 - cena 105,00 € bez DPH
- možno objednať s čerpadlami ALPHA 2 25-40 za príplatok 79,00 € bez DPH

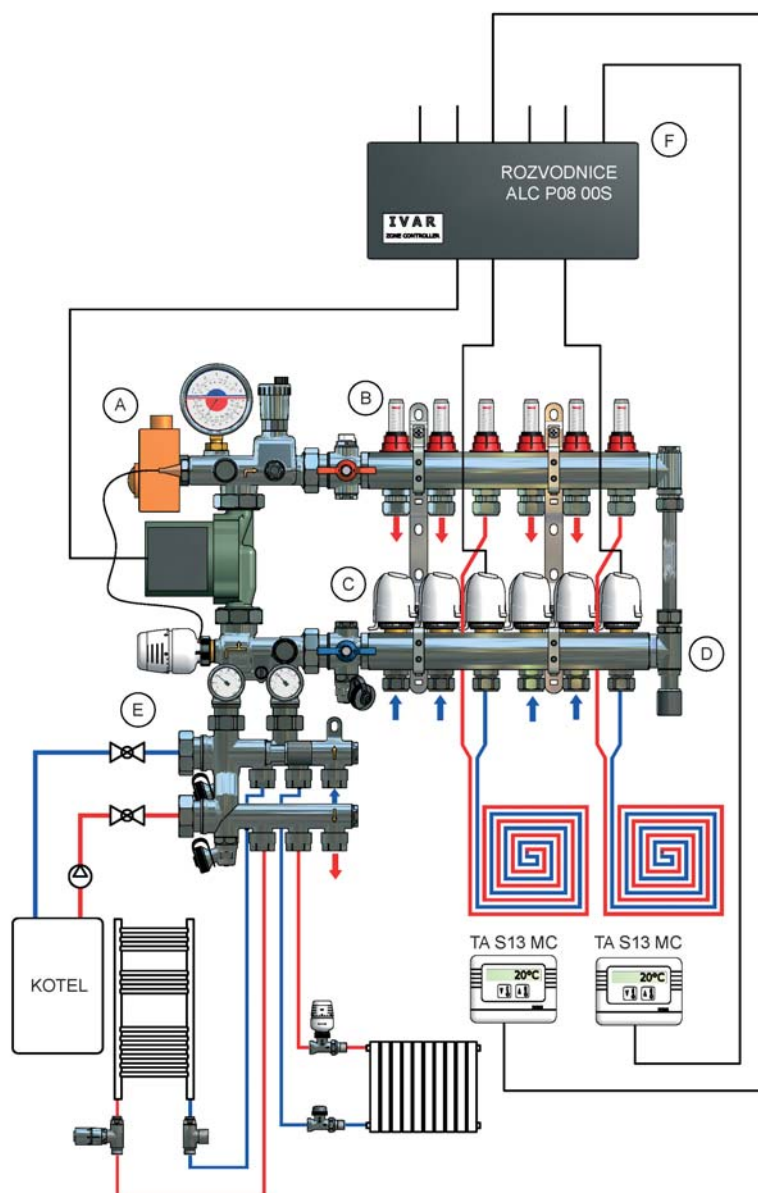

- A) Univerzálny riadiaci a čerpadlový modul s manuálnou reguláciou;
- B) Rozdeľovač pre 2 - 12 výstupov, osadený regulačnými šróbeniami s integrovanými prietokomermi novej konštrukcie;
- C) Zberač pre 2 - 12 vstupov, osadený uzatváracími ventilmi s elektrotermickými hlavícami, ktoré sú voliteľným príslušenstvom;
- D) Prepúšťací ventil k ochrane obehového čerpadla v prípade uzatvorenia slučiek podlahového vykurovania;
- E) Zostava rozdeľovača primárneho okruhu vysokej teploty pre pripojenie vykurovacích telies - voliteľné príslušenstvo;
- F) Rozvodnica s priestorovými termostatmi pre individuálnu reguláciu teploty jednotlivých miestností k dosiahnutiu maximálneho komfortu vykurovania pri maximálne možných úsporách tepla - voliteľné príslušenstvo.

SADA ČERPADLOVÉHO MODULU PRE ROZDEĽOVACIE ZOSTAVY

IVAR.UM 01



- PN 10, T = +120 °C
- materiál niklovaná mosadz OT 58

Kód	Typ	ROZMER	CENA €
500438	IVAR.UM 01	6/4" x 1"	305,00

IVAR.UM 01 - SADA obsahuje: 3cestný zmiešavací ventil, šróbenie k čerpadlám 6/4" so zaslepenou jímkou 1/2", 3x teplomer, guľové uzávery, vypúšťací ventil a odvzdušnenie

DOPLNKOVÝ MODUL ROZDEĽOVAČ / ZBERAČ PRE ZOSTAVU UNIMIX - zostava rozdeľovača primárneho okruhu pre pripojenie vykurovacích telies, 3 vývody pre priame napojenie

IVAR.UNIMIX RS

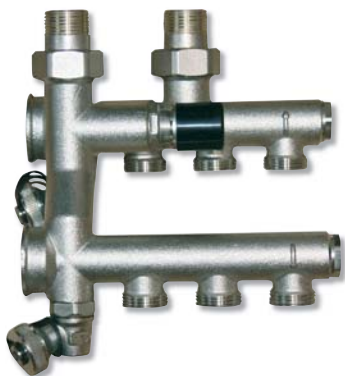

- PN 10, T = +120 °C
- materiál niklovaná mosadz OT 58
- dopojenie na zostavu IVAR.UNIMIX pomocou prevlečných matíc umožňuje riešiť tepelnú pohodu objektu súbežným prevádzkovaním dvoch teplotných režimov z jedného miesta;
- zahŕňa trojcestný rozdeľovač a zberač s výstupmi 3/4" EK a vstupy 3/4";
- napúšťací a vypúšťací ventil;
- integrovaný prepúšťací ventil s rozsahom nastavenia 0,2 - 0,6 bar.

Kód	ROZMER	CENA €
500456	3/4" x 3/4" x EK	108,00

Poznámka:
dopojenie vykonajte pomocou SADY guľových uzáverov 9723 R alebo rohového dopojenia rozdeľovača AC 619 L - AC 619

ELEKTROTERMICKÁ HLAVICA

IVAR.TE 3061



- bez prúdu uzavreté, pre rozdeľovače typu IVAR.UNIMIX a pre termostatický ventil IVAR.VDS 02, s proporcionálnym ovládaním 0 - 10 V
- určené pre zmiešavacie ventily

Kód	Typ	ROZMER	CENA €
500887	IVAR.TE 3061	M 30 x 1,5	68,00

ELEKTRICKÝ POHON

IVAR.UNIMIX SSA 31



- 230 V s 3polohovým riadiacim signálom pre modulárne ovládanie trojcestného zmiešavacieho ventilu IVAR.UNIMIX

Kód	Typ	ROZMER	CENA €
UNIMIXSSA31	IVAR.UNIMIX SSA 31	M 30 x 1,5	139,00

ZOSTAVA COMBITOP - bez skrine**IVAR.COMBITOP**

DOPORUČENÉ PRE TEPLOTNÝ SPÁD RADIÁTOROVEJ
ČASTI SYSTÉMU +75 °C / +65 °C

- PN 10, T = +120 °C
- kompaktná zmiešavacia zostava pre kombináciu rozvodov ÚK a podlahového vykurovania, prevádzka s konštantnou teplotou podlahového kúrenia, táto zostava je úplne osadená podľa popisu, do zostavy sa dosadí rozdeľovač / zberač CS 501 NK pre ÚK (od vývodu 3 a viac je vždy príplatok k základnej cene viď tabuľka)
- **cena zostavy obsahuje:**
IVAR.CI 553 VP, zátky, regulačné šróbenie s prietokomermi, zostavu IVAR.COMBITOP, el. ovládanie čerpadla, príložný termostat, IVAR.CS 501 príslušnej veľkosti, držiak, AOV, by-pass vykurovacej vody, SADU guľových uzáverov, by-pass pre ÚK, čerpadlo, pripojovacie závitky 1" EK

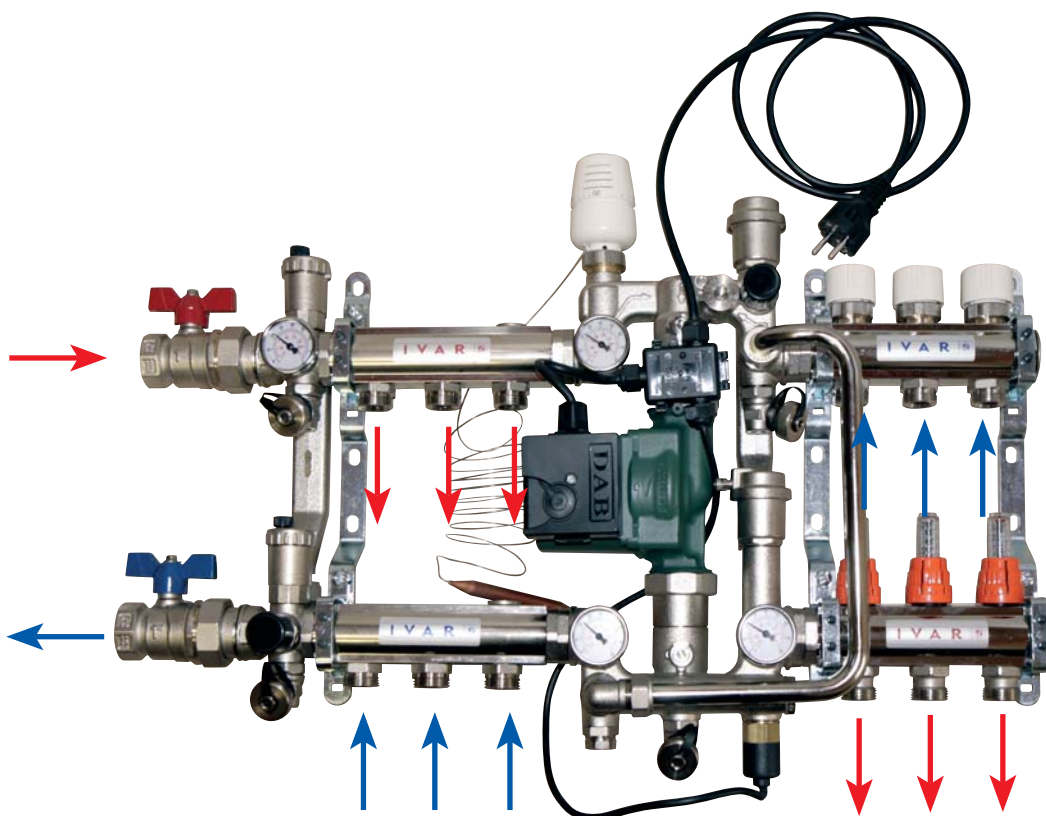

VYHOTOVENIE	KÓD	ČERPADLO	CENA €
BEZ SKRINE			
2+2cestný	500454C	VA 35/130	670,00
2+3cestný	500455C	VA 35/130	703,00
2+4cestný	500456C	VA 35/130	732,00
2+5cestný	500457C	VA 35/130	767,00
2+6cestný	500458C	VA 55/130	796,00
2+7cestný	500459C	VA 55/130	825,00
2+8cestný	500460C	VA 55/130	878,00
2+9cestný	500461C	VA 55/130	907,00
2+10cestný	500462C	VA 55/130	936,00

VYHOTOVENIE	KÓD	ČERPADLO	CENA €
BEZ SKRINE			
3+xcestný	--	--	12,40
4+xcestný	--	--	22,00
5+xcestný	--	--	35,00
6+xcestný	--	--	49,00
7+xcestný	--	--	60,00
8+xcestný	--	--	73,00
9+xcestný	--	--	83,00
10+xcestný	--	--	83,00

Poznámka:

- prietokomer je integrovaný do regulačného šróbenia na vstupnej vode
- vstupný termostatický ventil podlahovej časti je možné osadiť vložkou pre použitie elektrotermickej hlavice IVAR.TE 3061 alebo servopohonu; príplatok 11,90 €
- predajca nenesie zodpovednosť za funkčné závady spôsobené nečistotami v systéme

Upozornenie:

Pred každým sprevádzkovaním vykurovacieho systému, najmä pri kombinácii podlahového a radiátorového vykurovania, dôrazne upozorňujeme na výplach celého systému podľa návodu výrobcu. Doporučujeme ošetrenie vykurovacieho systému prípravkom GEL.LONG LIFE 100.

DUAL

- zostava pre kombináciu podlahového vykurovania s radiátorovým bez skrine

IVAR.CI 557 KS

- PN 10, T = +120 °C
- vrátane držiaka, odvzdušňovacieho a vypúšťacieho ventilu, čerpadla, prietokomeru a poistného termostatu, termostatického ventilu, regulačného šróbenia, termostatickej hlavice IVAR.T 5011 a elektroinštalácie, pripojovací závit 3/4"
- materiál mosadz OT 58

Upozornenie:

Pred každým sprevádzkovaním vykurovacieho systému, najmä pri kombinácii podlahového a radiátorového vykurovania, dôrazne upozorňujeme na výplach celého systému podľa návodu výrobcu. Doporučujeme ošetrenie vykurovacieho systému prípravkom GEL.LONG LIFE 100.

DOPORUČENÉ PRE TEPLOTNÝ SPÁD RADIÁTOROVEJ ČASTI SYSTÉMU +75 °C / +65 °C

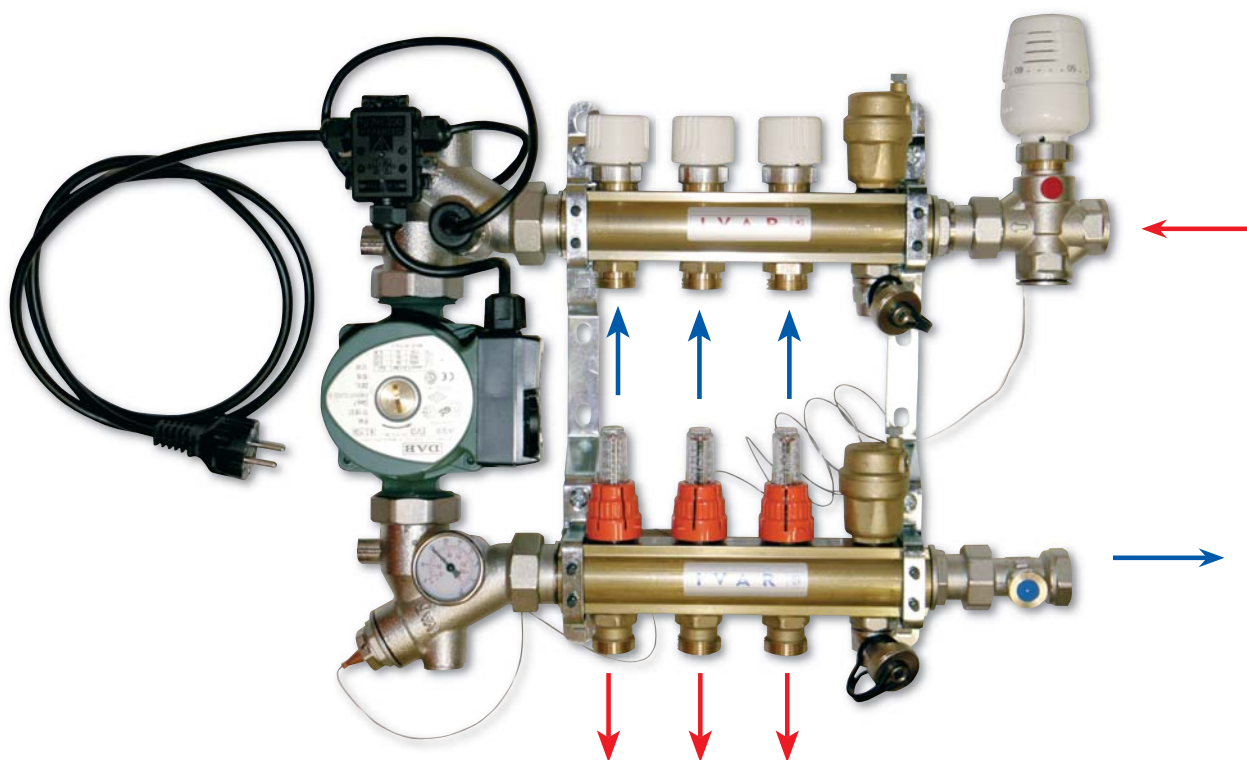

VYHOTOVENIE	KÓD	ČERPADLO	SKRIŇA	CENA €
				BEZ SKRINE
2cestný	557670KS	VA 35/130	P/N-MAX 2	370,00
3cestný	557671KS	VA 35/130	P/N-MAX 3	390,00
4cestný	557672KS	VA 35/130	P/N-MAX 3	415,00
5cestný	557673KS	VA 35/130	P/N-MAX 3	467,00
6cestný	557674KS	VA 35/130	P/N-MAX 3	488,00
7cestný	557675KS	VA 55/130	P/N-MAX 3	519,00
8cestný	557676KS	VA 55/130	P/N-MAX 3	544,00
9cestný	557677KS	VA 55/130	P/N-MAX 4	570,00
10cestný	557678KS	VA 55/130	P/N-MAX 4	595,00

Poznámka:

- prietokomer je integrovaný do regulačného šróbenia na vstupnej vode
- predajca nenesie zodpovednosť za funkčné závady spôsobené nečistotami v systéme
- spínanie čerpadla nie je súčasťou rozdeľovača, možno ho riešiť nadradenou reguláciou alebo termostatom pre obchodové čerpadlá IVAR.AC 614, IVAR.AC 614 E a IVAR.AC 614 ED

Pozor:

- nie je určené pre použitie s kondenzačným kotlom alebo tepelným čerpadlom.

DUAL-MIX

- zostava pre kombináciu podlahového vykurovania s radiátorovým, vrátane skrine

DOPORUČENÉ PRE TEPLOTNÝ SPÁD RADIÁTOROVEJ ČASTI SYSTÉMU + 75°C / + 65°C

IVAR.CI 557 VP

- PN 10, T = +120 °C
- zostava je plne osadená základnými regulačnými armatúrami a umožňuje zmiešavaním oddeľovať vodu pre podlahové kúrenie od vody s vyššou teplotou radiátorového kúrenia, dodáva sa vrátane čerpadla a poistného termostatu, súčasťou dodávky je skriňa príslušnej veľkosti, pripojovacie závitky 1" a EK
- materiál mosadz OT 58

Upozornenie:

Pred každým sprevádzkovaním vykurovacieho systému, najmä pri kombinácii podlahového a radiátorového vykurovania, dôrazne upozorňujeme na výplach celého systému podľa návodu výrobcu. Doporučujeme ošetrovanie vykurovacieho systému prípravkom GEL.LONG LIFE 100.

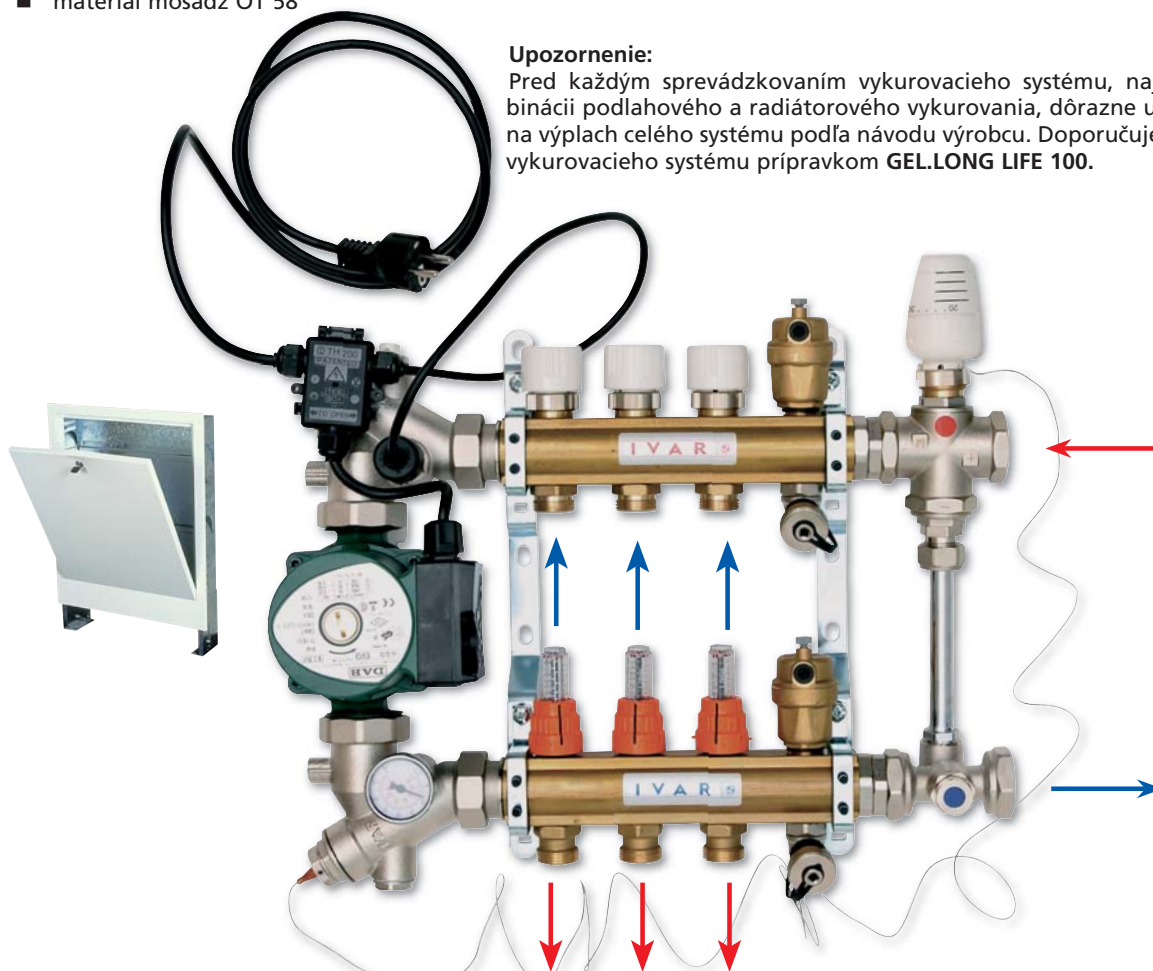

VYHOTOVENIE	KÓD	ČERPADLO	SKRIŇA	CENA €
VRÁTANE SKRINE				
2cestný	557670VP	VA 35/130	P/N-MAX 2	555,00
3cestný	557671VP	VA 35/130	P/N-MAX 3	585,00
4cestný	557672VP	VA 35/130	P/N-MAX 3	632,00
5cestný	557673VP	VA 35/130	P/N-MAX 3	667,00
6cestný	557674VP	VA 35/130	P/N-MAX 3	697,00
7cestný	557675VP	VA 55/130	P/N-MAX 3	727,00
8cestný	557676VP	VA 55/130	P/N-MAX 3	797,00
9cestný	557677VP	VA 55/130	P/N-MAX 4	827,00
10cestný	557678VP	VA 55/130	P/N-MAX 4	858,00

Poznámka:

- prietokomer je integrovaný do regulačného šróbenia na vstupnej vode
- predajca nenesie zodpovednosť za funkčné závady spôsobené nečistotami v systéme
- spínanie čerpadla nie je súčasťou rozdeľovača, možno ho riešiť nadradenou reguláciou alebo termostatom pre obhohové čerpadlá IVAR.AC 614, IVAR.AC 614 E a IVAR.AC 614 ED

Pozor:

- možno objednať bez skrine - cena bude znížená o 63,00 €
- pri objednávke uvádzajte k objednávaciemu číslu typ skrine P (podomietková) alebo N (nástená)
- nie je určené pre použitie s kondenzačným kotlom alebo tepelným čerpadlom

ELEKTROTERMICKÁ HLAVICA

IVAR.TE 3041 - 24 V

IVAR.TE 3040 - 230 V

IVAR.TE 3061 - 24 V (0 - 10V)

IVAR.TE 3040
IVAR.TE 3041

IVAR.TE 3061

- TE 3041, TE 3040 - IP 40 - časová konštanta 180 s
- TE 3061 - IP 44 - časová konštanta 60 s /mm
- pre radiátorové ventily (M30 x 1,5) a rozdeľovače typu IVAR.CS 553, IVAR.CI 557, IVAR.UNIMIX a IVAR.COMBITOP

Kód	Typ	BEZ PRÚDU	CENA €
501524	IVAR.TE 3041	zatvorené	24,00
501508	IVAR.TE 3040	zatvorené	25,70
501508A	IVAR.TE 3040	otvorené	29,00
500887	IVAR.TE 3061	zatvorené	68,00

GULOVÝ UZÁVER K ROZDEĽOVAČU

IVAR.SF 1325 F

500893
pre typ CS 501 N501398
pre typ CS 501 NK

- PN 10, T = +120 °C
- materiál niklovaná mosadz OT 58

Kód	ROZMER	CENA €
500893	EK x 1/2"	7,60
501398	EK x EK	5,90

PRIETOKOMER

IVAR.FLC 15



- PN 10, T = +120 °C
- pre meranie okamžitého prietoku jednotlivými okruhmi, pripojenie na medené alebo plastové potrubie pomocou zverných šróbení TR, TA a TP, je možná kombinácia s ventilmi a fittingami typu Eurokónus
- použitie pre typ rozdeľovačov IVAR.CS 553 a IVAR.CI 557
- materiál niklovaná mosadz OT 58

Kód	ROZMER	PRIETOK	CENA €
500867	EK x EK	1 až 4 l/min	11,50

Upozornenie:

systém je nutné pred použitím riadne vypláchnuť, doporučujeme použitie prípravku GEL.LONG LIFE 100.

T-KUS S TEPLOMEROM

IVAR.AC 4615 N



- PN 10, T = +80 °C
- použiteľné v teplotnom rozsahu 0 až +80 °C
- použitie ku všetkým typom rozdeľovačov IVAR
- materiál niklovaná mosadz OT 58
- určený pre rozdeľovače typu IVAR.CS 553, IVAR.CI557 a IVAR.UNIMIX

Kód	Typ	ROZMER	CENA €
500804	IVAR.AC 4615 N	EK	13,70

**PRÍLOŽNÝ TEPLOMER NA POTRUBIE
PEX ALEBO ALPEX**
IVAR.PRTE

- PN 10, T = +120 °C
- použiteľný v teplotnom rozsahu 0 až +50 °C
- materiál plast, použitie pre potrubie PEX a ALPEX Ø 16-20 mm

Kód	ROZMER	BALENIE	CENA €
675900	Ø 16-20 mm	10/80	6,50

ŠRÓBENIE S TEPLOMEROM
FIV.AC 637 N

- PN 10, T = +80 °C
- materiál niklovaná mosadz OT 58

Kód	ROZMER	BALENIE	CENA €
501356N	5/4" x 1"	8/64	18,20

Typické použitie:

šróbenie s teplomerom možno použiť k 1" zberačom a rozdeľovačom IVAR napr. CS501, CS553 a CI553 v spojení s guľovými 1" uzávermi typu FIV.9723R alebo FIV.8373R, z ktorých je nutné demontovať šróbenie

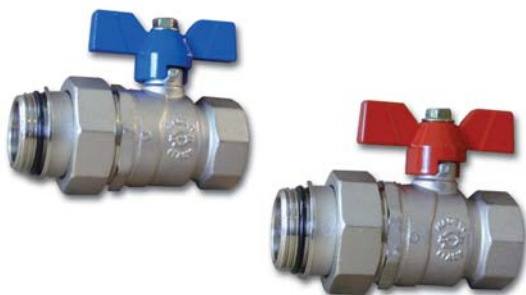
**SADA DVOCH GUĽOVÝCH UZÁVEROV
K ROZDEĽOVAČU**
FIV.9723 R

- použiteľné v teplotnom rozsahu -30 až +120 °C, PN 30
- materiál niklovaná mosadz OT 58

Kód	ROZMER	BALENIE	CENA €
9723R005	3/4"	12/48	33,00
9723R006	1"	12/48	49,00
9723R007	5/4"	8/32	67,50

**TERMOSTATICKÝ VENTIL S VÄČŠÍM
PRIETOKOM (Kv)**
**IVAR.VDS 01
IVAR.VDS 02**

- PN 10, T = +120 °C
- **IVAR.VDS 01** - pre termostatickú hlavicu s kapilárou IVAR.T 3011 a IVAR.T 5011
- **IVAR.VDS 02** - pre elektrotermickú hlavicu IVAR.TE 3061 (0 - 10 V)
- materiál niklovaná mosadz OT 58, Kv3

Kód	Typ	ROZMER	BALENIE	CENA €
500388	IVAR.VDS 01	3/4"	5/40	28,00
500388M	IVAR.VDS 02	3/4"	5/40	28,00

UKONČENIE ROZDEĽOVAČA**IVAR.CS 554/1**

- PN 10, T = +120 °C
- s automatickým odvzdušňovacím ventilom, otočným vypúšťacím ventilom a 1" vonkajším otočným šróbením, možnosť výmeny jednotlivých dielov
- materiál niklovaná mosadz OT 58

Kód	ROZMER	CENA €
590067	1"	14,90

MEDZIKUS K ROZDEĽOVAČU**IVAR.CS 554/3**

- PN 10, T = +80 °C
- automatický odvzdušňovací ventil, otočný vypúšťací ventil, teplomer +80 °C, zátka 1"
- materiál niklovaná mosadz OT 58

Kód	ROZMER	CENA €
500124	1" x 1"	31,00

VYPÚŠŤACÍ KOHÚT ROHOVÝ**IVAR.AC 650**

- PN 10, T = +120 °C
- k rozdeľovaču, s O-krúžkom
- materiál niklovaná mosadz OT 58 - plast

Kód	ROZMER	CENA €
501016	1/2"	6,20

BY - PASS ZOSTAVA S PREPÚŠŤACÍM VENTILOM
IVAR.AC 666
IVAR.AC 668

- PN 10, T = +120 °C
- určené pre rozdeľovače typu IVAR.CS 501 a IVAR.CS 553, regulátor tlakového rozdielu 0,2 - 0,6 bar
- materiál niklovaná mosadz OT 58

Kód	Typ	ROZMER	CENA €
500126	IVAR.AC 666	1"	31,00
500128	IVAR.AC 668	1"	84,00

Poznámka: AC 668 vrátane 2 ks AO, 2 ks vypúšťacích ventilov

ROHOVÉ DOPOJENIE ROZDEĽOVAČA
IVAR.AC 619 L
IVAR.AC 619

- PN 10, T = +120 °C
- komponenty k vertikálnemu dopojeniu rozdeľovacích zostáv
- materiál niklovaná mosadz OT 58

Kód	Typ	ROZMER	CENA €
500528	IVAR.AC 619 L	1"	11,20
500523	IVAR.AC 619	1"	8,30

IVAR.AC 619

ROZDEĽOVACÍ KUS K NAPOJENIU ARMATÚRY TYPU EK
IVAR.AC 647

- PN 10, T = +120 °C
- určený napr. pre zdvojenie vykurovacích slučiek z jedného vývodu rozdeľovača
- materiál niklovaná mosadz

Kód	Typ	ROZMER	CENA €
506138	IVAR.AC 647 EK x (2 x EK) - rozostup 36 mm		8,00

IC-BOX

IVAR.IC-BOX

NOVINKA



IVAR.IC-BOX3



IVAR.IC-BOX2

- PN 10, T = +120 °C
- IVAR.IC-BOX je kompaktné zariadenie navrhnuté k regulácii teploty vykurovacej vody v podlahovom vykurovaní. IVAR.IC-BOX obsahuje obmedzovač teploty spiatocky (RTL), ktorý stabilizuje povrchovnú teplotu podlahy obmedzením prietoku vykurovacej vody. Všetky funkčné komponenty sú umiestnené do compactnej vstavanej krabice, s bielym či chrómovaným predným krytom. IVAR.IC-BOX je k dispozícii, buď iba s RTL alebo s RTL a s prídavným ventilom vhodným pre inštaláciu termostatickej hlavice, ktorá umožňuje ovládanie izbovej teploty.

- IVAR.IC-BOX 3 - iba RTL obmedzovač teploty spiatocky
- IVAR.IC-BOX 2 - RTL obmedzovač spiatocky vrátane integrovaného ventilu pre ovládanie izbovej teploty - termostatická hlavica M30 x 1,5 nie je súčasťou dodávky

Kód	Typ	FARBA VYHOTOVENIA	CENA €
(N) 506604	IVAR.IC-BOX 3	biela	85,00
(N) 506604CR	IVAR.IC-BOX 3	chróm	98,00
(N) 506603	IVAR.IC-BOX 2	biela	91,00
(N) 506603CR	IVAR.IC-BOX 2	chróm	102,00

Poznámka:

IVAR.IC-BOX 2 - dodávka neobsahuje termostatickú hlavicu so závitom M 30 x 1,5 mm, doporučené pre model IVAR.T 5000 alebo IVAR.T 3000

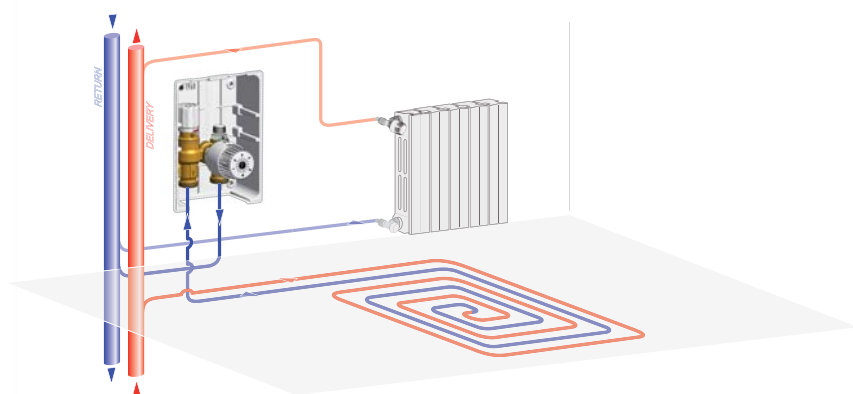

Poznámka: doporučujeme maximálnu dĺžku slučky cca 60 m

RTL VENTIL

IVAR.RTL



- PN 10, T = +120 °C
- reguluje teplotu vody v jednom vykurovacom okruhu, je určený pre podlahové kúrenie (dohrievanie) miestností, cca 12 m², napr. kúpeľňa, kuchyňa a pod.
- materiál mosadz OT 58

Kód	ROZMER	CENA €
590001	EK	137,00

Náhradné diely

Kód	POPIS	CENA €
590001H	náhradná termostatická hlavica	32,00
590001K	náhradný kryt	9,90

Poznámka: doporučujeme maximálnu dĺžku slučky cca 60 m

SYSTÉMOVÁ IZOLAČNÁ DOSKA
IVAR.TB 20 P 05

- IVAR.TB 20 P 05 - rozostup 7,5 / 15 / 22,5 / 30 cm
- rozmer 1200 x 600 mm = 0,72 m²

KÓD	Hr. IZOLÁCIE	Hr. CELKOVÁ	BALENIE	CENA €
TB20P05	20 mm	40 mm	9,36 m ² /13 ks	8,90 /m²

- k tepelnej izolácii podlahového vykurovania bez ochrannej fólie (biela), hustota 30kg/m³, pre potrubie ALPEX alebo PEX

**SYSTÉMOVÁ IZOLAČNÁ DOSKA
- S OCHRANNOU HYDROIZOLAČNOU
FÓLIOU**
IVAR.TH 30 P
IVAR.TH 15 P



- IVAR.TH 30P - rozostup 7,5 / 15 / 22,5 / 30 cm
- rozmer 1200 x 600 mm = 0,72 m²

- IVAR.TH 15P - rozostup 5 / 10 / 15 / 20 / 25 / 30 cm
- rozmer 1000 x 500 mm = 0,50 m²

KÓD	Hr. IZOLÁCIE	Hr. CELKOVÁ	BALENIE	CENA €
TH30P	30 mm	55 mm	7,2 m ² /10 ks	12,40 /m²
TH15P	15 mm	40 mm	7,5 m ² /15 ks	12,40 /m²

V priebehu tohto roku predpokladáme prechod na čiernu farbu s logom IVAR CS - HIRSCH.

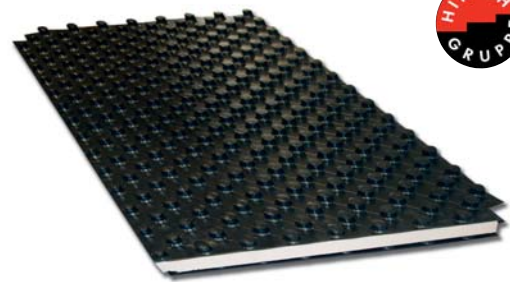
- k tepelnej izolácii podlahového vykurovania s ochrannou fóliou (červená), hustota 30 kg/m³, pre potrubie ALPEX alebo PEX

**SYSTÉMOVÁ IZOLAČNÁ DOSKA
- S OCHRANNOU HYDROIZOLAČNOU
FÓLIOU**
IVAR.COMBITOP ND30N
IVAR.COMBITOP ND10N

- IVAR.COMBITOP - rozostup 5 / 10 / 15 / 20 / 25 / 30 cm
- rozmer 1400 x 800 mm = 1,12 m²

KÓD	Hr. IZOLÁCIE	Hr. CELKOVÁ	BALENIE	CENA €
ND30N	30 mm	60 mm	6,72 m ² /6 ks	15,00 /m²
ND10N	10 mm	30 mm	14,56 m ² /13 ks	13,50 /m²

- k tepelnej izolácii podlahového vykurovania so zvýšeným tepelným odporom a tvrdou pochôdznou krycou fóliou (čierna), hustota 30 kg/m³, pre potrubie ALPEX alebo PEX

**SYSTÉMOVÁ HYDROIZOLAČNÁ FÓLIA
SOLOTOP**
IVAR.SOLOTOP

- IVAR.SOLOTOP - rozostup 5 / 10 / 15 / 20 / 25 / 30 cm
- rozmer 1400 x 800 mm = 1,12 m²
- bez izolačnej dosky

KÓD	Hr. FÓLIE	Hr. CELKOVÁ	BALENIE	CENA €
SOLOTOP	1 mm	20 mm	145,60 m ²	8,50 /m²

- pochôdzna tvrdá krycia fólia s montážnymi výstupmi pre potrubie ALPEX alebo PEX, doporučený podklad - tepelná izolácia EPS 150

SYSTÉMOVÁ IZOLAČNÁ DOSKA - SUCHÁ PODLAHA

IVAR.TR 01-RENOVA

IVAR.TR 02-RENOVA - PLECH



IVAR.TR 01

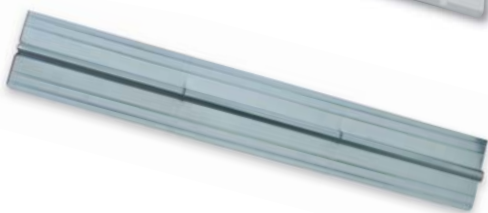

- IVAR.TR 01 RENOVA - rozstup 167 / 250 / 333 mm
- k tepelnej izolácii podlahového vykurovania bez ochrannej fólie, hustota 30 kg/m³, zámky pre inštaláciu odrazových plechov iba pre potrubie Ø 16 mm ALPEX alebo PEX
- IVAR.TR 02 RENOVA - odrazový plech
- odrazový plech k systémovej doske RENOVA pre potrubie Ø 16 mm, pre zväčšenie prenosu tepla, materiál pozinkovaný plech, perforovaný po 250 mm pre jednoduché delenie

KÓD	Hr. IZOLÁCIE	ROZMER	BALENIE	CENA €
TR01	25 mm	1000 x 500 = 0,5 m ²	10 m ² /20 ks	9,40 /m²
TR02	--	1000 x 120 x 0,4 m	40 m	6,80 /m

Typické použitie:

- pre podlahové vykurovanie s nízkou stavebnou výškou
- pre minimalizáciu statického zaťaženia konštrukcie
- pre situácie, kde nie je možnosť aplikácie maltových zmesí

SEPARAČNÁ FÓLIA RASTROVANÁ

IVAR.FR

IVAR.FRO

IVAR.FRP

- určené pre hladkú polystyrénovú dosku, raster à 5 cm
- IVAR.FR - materiál LDPE
- IVAR.FRO - materiál LDPE - AL - LDPE
- IVAR.FRP - metalická páska pre spájanie fólií



IVAR.FR

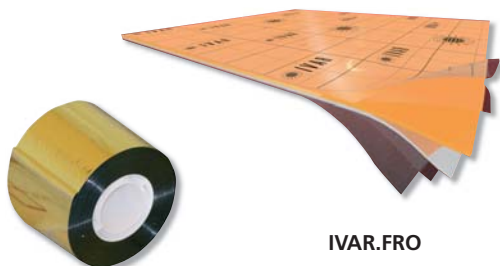

IVAR.FRO

IVAR.FRP

KÓD	ROZMER	BALENIE	CENA €
601001FR	0,2 x 1200 mm	200 m ²	1,29 /m²
601002FRO	0,2 x 1200 mm	100 m ²	3,80 /m²
601003FRP	55 mm x 50 m	1 ks	4,60

FIXAČNÁ LIŠTA PRE POTRUBIE

IVAR.GL

- určené pre podlahové vykurovanie s hladkou polystyrénovou doskou, ukladací rozstup 50 mm
- materiál plast



KÓD	Typ	Ø POTRUBIA	BALENIE	CENA €/m
602000017	IVAR.GL	16 - 18 mm	100 m / 1 m	2,42

**OBVODOVÝ DILATAČNÝ PÁS
SAMOLEPIACI S FÓLIOU**
IVAR.DP 50

- perforovaný pre ľahké oddeľovanie, s fóliou proti zatekaniu betónovej mazaniny (anhydridovej zmesi), fóliu je nutné aplikovať na povrch systémovej dosky
- materiál penový polyetylén

Kód	ROZMER	BALENIE	CENA €
DP50	tl. 10 mm, š. 160 mm	50/250 m	0,80 /m

FIXAČNÉ PRÍCHYTKY NA POTRUBIE
**IVAR.PPA
IVAR.PPB
IVAR.PPKR**

IVAR.PPB



IVAR.PPA

 IVAR.PPKR N

- IVAR.PPA, IVAR.PPB - slúži k ukotveniu potrubia do podkladnej dosky
- IVAR.PPKR - slúži k ukotveniu potrubia na kari sieť - priemyselné použitie
- materiál plast ABS

Kód	ROZMER	BALENIE	CENA €
PPA50	50 mm	300/2400	0,07
PPA75	75 mm	100/2500	0,07
PPB	75 mm	100/2500	0,15
PPKR	Ø potrubia 16 - 18 mm	50/1250	0,20

FIXAČNÉ FUNKČNÉ HMOŽDINKY
IVAR.PPH

- funkčná hmoždinka pre steny a podlahy

Kód	ROZMER	BALENIE	CENA €
PPH8	Ø 8 mm	100	0,08
PPH10	Ø 10 mm	50	0,09
PPH12	Ø 12 mm	25	0,09

FIXAČNÝ OBLÚK PRE POTRUBIE PEX
IVAR.719

- pre rozmery 16 - 18 mm, ohyb 90°
- materiál plast ABS

Kód	ROZMER	BALENIE	CENA €
71900102	16 - 18	10	1,65

PLASTIFIKÁTOR
IVAR.PL 10

- prísada do betónovej zmesi pre vykurovacie dosky podlahového vykurovania, na 1 m³ betónu 7 kg plastifikátoru

Kód	BALENÍ	DÁVKOVANIE	CENA €
PL10	10 kg	viď návod	2,99 /kg

Poznámka:

presný zmiešavací pomer a aplikácia viď technický katalóg, štítko na obale výrobku, 10 kg plastifikátoru na cca 25 m² betónovej mazaniny 5 cm výšky

**POTRUBIE PEXc
pre stenové vykurovanie
IVAR.PEXC-ST**

NOVINKA



- PN 6 pri T = +90 °C, PN 10 pri T = +60 °C
- použitie: k rozvodom stenového vykurovania, napája sa zverným šróbením IVAR.TP 4410 12 x 2 na rozdeľovače IVAR

Kód	ROZMER	BALENIE	CENA €/m
(N) 28130718	12 x 2	240 m	1,39

**FIXAČNÁ LIŠTA
pre potrubie stenového vykurovania
IVAR.GL-ST**

NOVINKA



- určená pre stenové vykurovanie, inštalácia na murivo
- minimálny rozstup 60 mm
- materiál plast
- iba pre potrubie Ø 12 mm

Kód	ROZMER (š x v x h)	BALENIE	CENA €
(N) 28130724	500 x 9 x 15 mm	30	3,19

**FIXAČNÝ ÚCHYT OBLÚKU
pre potrubie stenového vykurovania
IVAR.FIX-ST**

NOVINKA



- určený pre stenové vykurovanie, inštalácia na murivo
- materiál plast
- iba pre potrubie Ø 12 mm

Kód	ROZMER	BALENIE	CENA €
(N) 28130723	Ø 12 mm	50	0,32

**FIXAČNÁ SIeŤ
na stenové vykurovanie
IVAR.FIXSIT-ST**

NOVINKA



- určená pre stenové vykurovanie, inštalácia na murivo
- materiál sklené vlákno
- krycia sieť
- šírka 1 m, hrúbka 1 mm

Kód	BALENIE	CENA €/m ²
(N) 28130726	50 m ²	3,00

NÁHLAD NA INŠTALÁCIU STENOVÉHO VYKUROVANIA IVARTRIO

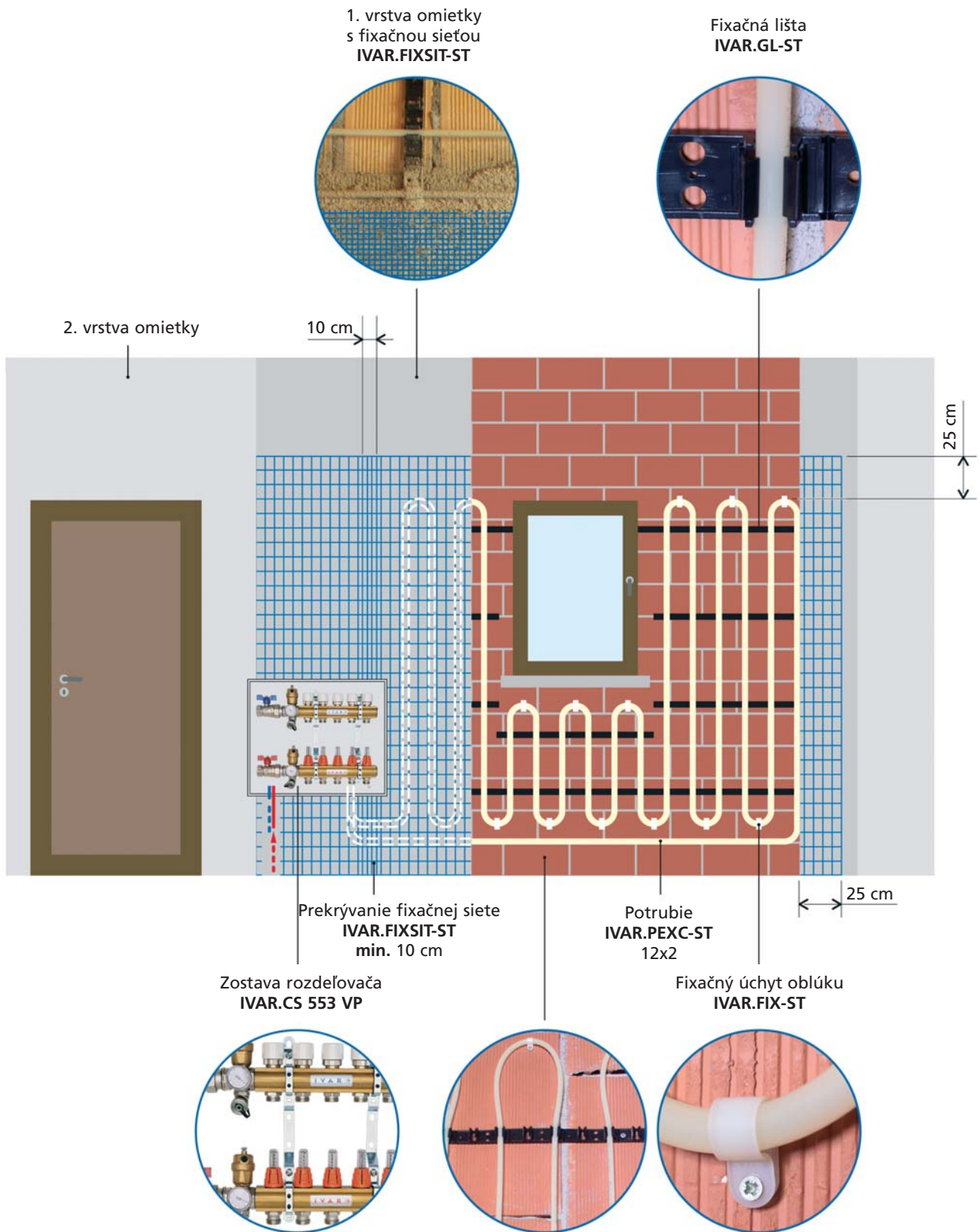

PRÍLOŽNÝ TERMOSTAT**IVAR.AC 614**

- rozsah +20 až +90 °C, napätie 230 V, stupeň krytia IP 20
- možnosť zapojenia ako spínací alebo vypínací termostat

Kód	NAPÁJANIE	BALENIE	CENA €
580002	230 V	1/10	22,20

**OVLÁDACÍ TERMOSTAT
PRE OBEHOVÉ ČERPADLÁ****IVAR.AC 614 E**
IVAR.AC 614 ED

- **IVAR.AC 614 E**
- prevádzková teplota: +5 až +45 °C
- rozsah riadenia teploty: +25 až +55 °C
- presnosť teploty: +/-2,5 °C
- max. prúd: 5 A striedavý
- termostat slúži k ovládaniu činnosti obehového čerpadla vykurovacieho systému napr. podlahového vykurovania
- zapína a vypína obehové čerpadlo v závislosti na požadovanej / nastavenej teplote na ovládači
- umožňuje občasné zapnutie čerpadla mimo vykurovaciu sezónu
- zvyšuje komfort obsluhy vykurovacieho systému a šetrí náklady na el. energiu
- **IVAR.AC 614 ED** - je rozšírený o:
 - displej - zobrazenie teplôt a nastavení
 - možnosť komunikácie s izbovým termostatom

Kód	NAPÁJANIE	OVLÁDANIE	CENA €
58000E	230 V	manuálne	47,00
58000ED	230 V	digitálne	49,00

POISTNÉ TERMOSTATICKÉ ČIDLO**IVAR.AC 634**
IVAR.AC 613 F

- PN 10, T = +120 °C
- **IVAR.AC 634** - poistné čidlo s vypínacím bodom +60 °C, určené ako bezpečnostný ochranný prvok pre rozdeľovače IVAR.DUAL, IVAR.DUAL-MIX, IVAR.COMBITOP a IVAR.UNIMIX
- **IVAR.AC 613 F** - vrátane prepojovacieho kábla

Kód	Typ	ROZMER	NAPÄTIE	CENA €
580009	IVAR.AC 634	1/2" M	230 V	26,50
580014	IVAR.AC 613 F	1/2" M	230 V	59,00

**PREPOJOVACIA KRABICA
ELEKTRICKÝCH VODIČOV****IVAR.AC 608**

- prepojenie poistného termostatického čidla, čerpadla a napájania pre rozdeľovače IVAR.DUAL, IVAR.DUAL-MIX, IVAR.COMBITOP a IVAR.UNIMIX

Kód	ROZMER	BALENIE	CENA €
501370	50 cm	1/10	34,00

**REGULAČNÝ PRIETOKOMER
PRE ROZDEĽOVAČE****IVAR.FLC 20**

IVAR.FLC 20

- PN 10, T = +120 °C
- pre meracie a reguláciu okamžitého prietoku jednotlivými okruhmi rozdeľovacej zostavy
- materiál niklovaná mosadz OT 58
- použitie pre typ rozdeľovačov IVAR.CS 553 a IVAR.CI 557

Kód	ROZMER	PRIETOK	CENA €
KIT506204	EK	0,5 až 5 l/min	19,20

Upozornenie:

systém je nutné pred použitím riadne vypláchnuť, doporučujeme použitie prípravku GEL.LONG LIFE 100

**UZATVÁRACÍ VENTIL
K ROZDEĽOVAČU IVAR****IVAR.VTC 30**

- PN 10, T = +120 °C
- iba ako náhradný diel
- pre typ IVAR.CS 553
- materiál mosadz OT 58

Kód	CENA €
500900SP	7,50

**REGULAČNÉ ŠRÓBENIE
K ROZDEĽOVAČU IVAR****IVAR.VDC 31**

- PN 10, T = +120 °C
- iba ako náhradný diel
- pre typ IVAR.CI 553
- materiál mosadz OT 58

Kód	CENA €
550044	4,82

**SADA ČERPADLOVÉHO MODULU
PRE ROZDEĽOVACIE ZOSTAVY****IVAR.AC 663**

- PN 10, T = +120 °C
- materiál niklovaná mosadz OT 58

Kód	ROZMER	CENA €
501805	6/4" x 1"	123,00

IVAR.AC 663 - šróbenie k čerpadlám 6/4", prevlečná matica s guľovým uzáverom, so zaslepenou jímkou 1/2" a šróbením 1", teplomer

MOKROBEŽNÉ OBEHOVÉ ČERPADLÁ

DAB.VA



- čerpadlá pre vykurovacie systémy
- stavebné dĺžky 130 mm sú určené pre zostavy IVAR.UNIMIX, IVAR.DUAL, IVAR.DUAL MIX
- stavebné dĺžky 180 mm pre kotlové zostavy (viď kapitola 6)
- rozsah teploty kvapaliny: od +10 °C do +110 °C

Kód	Typ	PRIPOJENIE ČERPADLA	Q _{MAX} (m ³ /hod.)	H _{MAX} (m)	CENA €
60112903	DAB.VA 35/130	G 6/4"	3,5	4	114,00
60112915	DAB.VA 35/180	G 6/4"	3,5	4	114,00
60112936	DAB.VA 55/130	G 6/4"	3,5	5	119,00
60112948	DAB.VA 55/180	G 6/4"	3,5	5	119,00

ELEKTRONICKÉ OBEHOVÉ ČERPADLÁ

DAB.EVOTRON



- jednofázové elektronické obehové čerpadlá v súlade s Európskou smernicou ErP 2009/125/ES
- stavebné dĺžky 130 mm sú určené pre zostavy IVAR.UNIMIX
- stavebné dĺžky 180 mm pre kotlové zostavy (viď kapitola 6)
- nízka spotreba el. energie (min. 5 W)
- automatický nočný režim (podľa nastavenia) a automatické odvzdušňovanie systému
- možnosti prevádzky: stály tlak, proporcionálny tlak a konštantné rýchlosti
- integrovaný konektor bez potreby otvorenia svorkovnice
- dodávka vrátane tepelnej izolácie plášťa čerpadla

Kód	Typ	PRIPOJENIE ČERPADLA	Q _{MAX} (m ³ /hod.)	H _{MAX} (m)	CENA €
60143302	DAB.EVOTRON 40/130	G 6/4"	2,7	4	209,00
60143358	DAB.EVOTRON 40/180	G 6/4"	2,7	4	209,00
60143303	DAB.EVOTRON 60/130	G 6/4"	3,6	6	249,00
60143359	DAB.EVOTRON 60/180	G 6/4"	3,6	6	249,00