

# Ceník

Únor 2013

A large, light blue number "6" is centered on the right side of the page. The background of the entire page is a solid, dark blue color.

## Důležitá upozornění - keramika

### 1. Doplnění programu nové modely

Série	Poznámka	K dodání
Vero	# 0329100800	ihned
Prostorově úsporný sifon	# 005073	ihned

### 2. Vyřazeno z programu modely

Série	Poznámka	
1930 série	doplňky	ze skladové zásoby
Prostorově úsporný sifon	# 005013 (nahrazeno # 005073)	

### 3. WonderGliss

Ochranná keramická vrstva, která zachovává předměty obzvlášť dlouho pěkné a čisté. S vodou, která vytváří husté kapky, odtéká rovněž špina a povlak. Výsledek: méně usazenin, méně čištění - větší požitek z koupele. Více informací na: [www.duravit.com](http://www.duravit.com)



WonderGliss  
+ EUR 56 za každý keramický díl.  
Za objednáč. číslo pouze přičítáte 1

### 4. Speciální údaje

#### Keramika

Při objednávání dbejte na správnost zadání objednacích čísel.

0 4 0 0 7 0 4 7 0 0

Při objednávce umyvadel se 3 otvory pro armaturu použijte klíč příslušných variant 9. + 10. místo (30).

0 4 0 0 7 0 4 7 3 0

Při objednávce keramiky s úpravou Wondergliss použijte „1 „ na 11. místě.

0 4 0 0 7 0 4 7 0 0 1

výrobek barva WonderGliss  
varianta

#### SensoWash®

Při objednávání dbejte prosím na přesné zadání dat. Další informace viz. kapitola SensoWash®.

6 1 0 0 0 0 0 0 2 1 0 1 0 0 0

výrobek barva napětí vybavení  
připojení

### 5. 3D plánování

3D nákresy jsou k dispozici na [www.duravit.com](http://www.duravit.com) a [pro.duravit.com](http://pro.duravit.com) (DXF, DWG, IGS, STP format).

### 6. Záruka

Duravit AG poskytuje záruku 5 let na výrobky sanitární keramiky a výrobků z akrylátu. Stejně tak poskytuje Duravit AG 2 roky záruku na vířivé systémy, elektronická sedátka a příslušenství a to za předpokladu, že montáž zařízení byla provedena certifikovaným instalátérem nebo elektrikářem.

### 7. Šablony pro výřez

Potřebné šablony jsou přiloženy k výrobkům. DXF data dostupná na <http://pro.duravit.com>

### 8. Symboly

●	pro všechny klozety a nádrže s obsahem 6 l vody na splachování
●	pro všechny klozety a nádrže s obsahem 4,8 l vody na splachování
○	pro všechny klozety a nádrže s obsahem 4,5 l vody na splachování
⊗	bez otvoru pro armaturu (hladké)
●	1 otvor pro armaturu předpíchnutý
●	1 otvor pro armaturu propíchnutý
● ●	2 otvory pro armaturu předpíchnuté, vlevo a vpravo pro dvě armatury
● ● ●	1 otvor pro armaturu propíchnutý, 2 předpíchnuté
○ ● ○	1 otvor pro armaturu propíchnutý, 2 další možné (uveďte v objednávce)
● ●	2 otvory pro armaturu propíchnuté, vlevo a vpravo pro dvě armatury
● ● ●	3 otvory pro armaturu propíchnuté
● ●	2 otvory ve velkém rozestupu propíchnuté pro použití dvou jednootvorových armatur
● ●	2 otvory ve velkém rozestupu předpíchnuté pro použití dvou jednootvorových armatur
● ●	1 otvor pro armaturu propíchnutý (vlevo), 1 otvor pro zásobník na mýdlo (vpravo) předpíchnutý
● ●	1 otvor pro armaturu předpíchnutý (vlevo), 1 otvor pro zásobník na mýdlo (vpravo) předpíchnutý
● ●	1 otvor pro armaturu propíchnutý (vlevo), 1 otvor pro zásobník na mýdlo (vpravo) propíchnutý
● ●	1 otvor pro armaturu propíchnutý (vpravo), 1 otvor pro zásobník na mýdlo (vlevo) propíchnutý

### 9. Kótování

Jmenované rozměry se u každého výrobku vztahují na jeho š. x hl.

### 10. Tolerance

Všechny nákresy jsou opatřeny rozměry (mm), které podléhají obvyklým tolerancím. Jsou nezávazné. Exaktní rozměry mohou být zjištěny pouze z hotového výrobku.

## Obsah

<b>Všeobecné informace</b>		Starck 2	115	<b>Sprchové zástěny</b>	
Důležitá upozornění keramika	2	Starck 3	120	OpenSpace	416
Číselný index	4	Vero	134	<b>Pools</b>	
SensoWash® informace o výrobku	148	<b>SensoWash®</b>		Blue Moon	425
Důležité pokyny kuchyňské dřezy	166	Starck	154	Sundeck	434
Důležité pokyny vany a wellness	186	D-Code	164	<b>Sauna</b>	
Příslušenství k vanám informace o výrobku	187	<b>Kuchyňské dřezy</b>		Inipi	445
Vířivé systémy informace o výrobku	188	<b>Kuchyňské dřezy na zabudování</b>		Inipi B	457
Antislip informace o výrobku	198	Kiora	167	<b>Parní sprchy</b>	
OpenSpace informace o výrobku	416	Starck K	169	St.Trop	463
Pool informace o výrobku	421	<b>Zápustné kuchyňské dřezy</b>		<b>Příslušenství vany a wellness</b>	
Sauna Inipi informace o výrobku	440	Kiora	172	Horní kryt vany	469
Sauna Inipi B informace o výrobku	442	Starck K	174	Příslušenství	470
St.Trop informace o výrobku	463	<b>Kuchyňské dřezy na zabudování zdola</b>		<b>Koupelňový nábytek</b>	
Důležité pokyny nábytek	476	Vero	177	2nd floor	478
Objednací pokyny keramika	od 623	<b>Příslušenství</b>		Darling New	494
Objednací pokyny a formuláře vany a wellness	od 627	Příslušenství Keramika	179	Delos	506
Objednací pokyny a formuláře nábytek	od 629	Příslušenství SensoWash®	184	Esplanade	525
Všeobecné obchodní podmínky	653	<b>Vany a vířivé vany</b>		Fogo	529
Přehled barev	v zadní části ceníku	2x3	199	Happy D.	544
<b>Keramika</b>		2nd floor	202	Ketho	554
<b>Přehled kategorií výrobků</b>		Blue Moon	216	Mirrorwall	567
Umyvadlové mísy	16	Darling New	228	Onto	576
Bezbariérové využití	18	Daro	244	PuraVida	582
Vestavná umyvadla	19	D-Code	247	Starck	589
WC pro hosty	22	Esplanade	254	X-Large	596
Umyvadla do nábytku	23	Happy D.	264	Svítilna a zrcadla	615
Urinály	25	Nahho	283		
		Onto	291		
1930 série	31	Paiova	298		
2nd floor	33	PuraVida	323		
Architec	44	Starck	332		
Bacino	56	Sundeck	360		
Bagnella	57	Vero	385		
Caro	58	<b>Sprchové vaničky</b>			
Darling New	61	D-Code	394		
D-Code	66	DuraPlan	400		
Duraplus	75	PuraVida	405		
Esplanade	85	Starck	408		
Bathroom_Foster	87				
Happy D.	90				
Onto	98				
PuraVida	100				
Scola	104				
Starck 1	105				

## Číselný index

Objednáací číslo	Strana	Objednáací číslo	Strana	Objednáací číslo	Strana	Objednáací číslo	Strana
<b>00</b>		<b>005042</b>	132,133,84	<b>006591</b>	113,119	<b>009926</b>	74
<b>001402</b>	33,34,38	<b>005043</b>	179,44	<b>006630</b>	78,79,83	<b>009927</b>	74
<b>001422</b>	103,112,97	<b>005044</b>	180,44	<b>006661</b>	32	<b>009928</b>	74
<b>001428</b>	181,42	<b>005051</b>	108,109,87	<b>006681</b>	77		
<b>001429</b>	181,42	<b>005052</b>	122,124,95	<b>006691</b>	96,97	<b>01</b>	
<b>001435</b>	182,30	<b>005060</b>	29	<b>006699</b>	96,97	<b>010609</b>	80
<b>001436</b>	182,30	<b>005061</b>	29	<b>006700</b>	105,180,77	<b>011009</b>	42
<b>001480</b>	181	<b>005062</b>	29,54	<b>006701</b>	183,31,83	<b>012409</b>	129
<b>001481</b>	182	<b>005064</b>	102,117,63	<b>006702</b>	183	<b>012601</b>	130
<b>001482</b>	182	<b>005071</b>	184	<b>006704</b>	105	<b>012609</b>	130
<b>003033</b>	134,136	<b>005072</b>	154,156,184	<b>006712</b>	123,180	<b>012809</b>	131
<b>003034</b>	142	<b>005073</b>	101,102,91	<b>006713</b>	182,29,84	<b>013410</b>	88
<b>003035</b>	142	<b>005074</b>	98	<b>006731</b>	69,70,72	<b>013415</b>	88
<b>003036</b>	142	<b>005111</b>	132,133,84	<b>006739</b>	69,70,72	<b>013610</b>	41
<b>003037</b>	134	<b>005112</b>	112,113,84	<b>006741</b>	164,165	<b>013710</b>	41
<b>003038</b>	134	<b>005200</b>	169,170,175	<b>006769</b>	143,144	<b>017009</b>	97
<b>003039</b>	134,136	<b>005201</b>	169,170,176	<b>006771</b>	132	<b>017109</b>	96
<b>003045</b>	100,101,98	<b>005202</b>	169,170,176	<b>006779</b>	132	<b>017209</b>	96
<b>003047</b>	134	<b>005203</b>	169,170,176	<b>006899</b>	42,43	<b>017409</b>	96
<b>003048</b>	106,107	<b>005204</b>	169,174	<b>006919</b>	102,103	<b>017509</b>	88
<b>003049</b>	107	<b>005205</b>	169,170,175	<b>006961</b>	50	<b>017609</b>	89
<b>003050</b>	105	<b>005206</b>	169,170,176	<b>006969</b>	50	<b>017709</b>	89
<b>003059</b>	104	<b>005207</b>	169,170,176	<b>006979</b>	86	<b>018209</b>	32
<b>003060</b>	91	<b>005208</b>	169,170,176	<b>006981</b>	117,118,64	<b>018509</b>	78
<b>003061</b>	90	<b>005214</b>	167,168,173	<b>006989</b>	117,118,64	<b>019009</b>	50
<b>003062</b>	93	<b>005503</b>	100,101,93	<b>007414</b>	59	<b>019209</b>	78
<b>003063</b>	134,139	<b>005504</b>	115,122,93	<b>007475</b>	79,80,83	<b>019509</b>	79
<b>003064</b>	121	<b>005505</b>	180,39	<b>007504</b>	130,131,97	<b>019609</b>	79
<b>003065</b>	134	<b>006021</b>	88,89	<b>007508</b>	165,71,72	<b>019809</b>	59
<b>003066</b>	134	<b>006031</b>	70	<b>007559</b>	52,53,54		
<b>003067</b>	134,136	<b>006039</b>	70	<b>009701</b>	114	<b>02</b>	
<b>003069</b>	90	<b>006041</b>	70	<b>009711</b>	113	<b>020C</b>	514
<b>003070</b>	90	<b>006131</b>	28,65	<b>009721</b>	113	<b>021009</b>	111
<b>003071</b>	142	<b>006151</b>	145	<b>009722</b>	114	<b>022409</b>	83
<b>003072</b>	142	<b>006209</b>	164,165	<b>009731</b>	113	<b>022509</b>	59
<b>003073</b>	142	<b>006221</b>	32	<b>009741</b>	113	<b>022701</b>	32
<b>003074</b>	134,136	<b>006241</b>	128,129	<b>009751</b>	113	<b>022709</b>	32
<b>003075</b>	134	<b>006261</b>	128,129	<b>009761</b>	113	<b>022809</b>	77
<b>005000</b>	123,139,76	<b>006279</b>	88,89	<b>009771</b>	113	<b>022901</b>	80
<b>005001</b>	123	<b>006281</b>	50	<b>009781</b>	114	<b>022909</b>	80
<b>005004</b>	30	<b>006291</b>	50	<b>009782</b>	114	<b>023009</b>	82
<b>005006</b>	183,29	<b>006332</b>	155,157,163	<b>009791</b>	113	<b>023309</b>	112
<b>005008</b>	53,54	<b>006339</b>	155,157,163	<b>009801</b>	113	<b>023C</b>	515
<b>005019</b>	111,181,86	<b>006381</b>	126,127,131	<b>009904</b>	73	<b>024309</b>	50
<b>005020</b>	126,127,96	<b>006389</b>	126,127,131	<b>009912</b>	74	<b>024609</b>	81
<b>005024</b>	108,115,99	<b>006420</b>	78,79,83	<b>009914</b>	74	<b>025615</b>	95
<b>005025</b>	179,45	<b>006427</b>	78,79,83	<b>009915</b>	74	<b>025710</b>	96
<b>005026</b>	105,106,99	<b>006429</b>	78,79,83	<b>009916</b>	74	<b>026610</b>	31
<b>005027</b>	111,116,85	<b>006481</b>	32	<b>009917</b>	73	<b>026710</b>	31
<b>005028</b>	124,141,95	<b>006500</b>	102,111,96	<b>009918</b>	73	<b>027410</b>	111
<b>005030</b>	182,27,28	<b>006550</b>	60	<b>009919</b>	73	<b>027415</b>	111
<b>005031</b>	104,108,94	<b>006551</b>	60	<b>009920</b>	73	<b>029010</b>	58
<b>005036</b>	100,101,98	<b>006560</b>	59	<b>009921</b>	73	<b>029015</b>	58
<b>005037</b>	179,21	<b>006561</b>	59	<b>009922</b>	73	<b>029810</b>	77
<b>005038</b>	121,136,75	<b>006569</b>	59	<b>009923</b>	74		
<b>005040</b>	109,179	<b>006570</b>	78,80	<b>009924</b>	74	<b>03</b>	
<b>005041</b>	112,113,183	<b>006588</b>	111,112	<b>009925</b>	74	<b>030050</b>	120

## Číselný index

Objednáací číslo	Strana	Objednáací číslo	Strana	Objednáací číslo	Strana	Objednáací číslo	Strana
030055	120	034355	77	044845	44	070350	137
030060	120	034450	75	044958	44	070445	137
030065	120	034455	75	045058	44	070536	67
030155	121	034460	75	045140	57	070545	66
030160	121	034465	75	045148	57	070650	66
030249	124	034650	75	045250	139	070745	67
030256	123	034655	75	045260	138	071C	584
030348	121,122,123	034660	75	045360	139,140	072050	101
030410	120	034760	40	045410	134,135,136	072150	102
030470	120	034812	68	045412	134,135,136	072C	585
030480	120	035455	75	045450	134,135	073147	61
030543	124	035460	75	045460	134,135,136	073C	584
030549	124	035465	75	045470	134,135	074C	585
030750	121	036970	101	045480	134,135	075045	122
030755	121	037070	101	045550	138	075140	122
030760	121	037110	101	045560	138	075150	122
030960	121	038647	109,110	045748	95	075244	123
030970	121	038747	110	045840	94	075C	584
030C	515	038847	110	045860	94	076138	115
031055	123			046157	58	076150	115
031260	121	<b>04</b>		046240	47	076465	45
031270	121	040557	105	046340	48	076565	45
031348	123	040575	105	046651	21	076635	45
031455	140	040590	105	046840	48	076C	585
031555	140	040658	106	046847	46	078145	76
031653	41	040753	106	047256	77	078550	31
031758	40	040833	108	047262	77	079040	39
031840	46	040853	108	047334	47	079050	39
031845	46	040C	516	047658	31	079150	58
031850	46	041155	115	047847	116	079342	31
031927	49	041160	115	049112	33,34,35	079444	76
031932	49	041165	115	049160	38	079735	76
031937	49	041710	90,91,92	049170	37	079745	76
031942	47	041746	93	049180	36	079750	76
032040	46	041760	91,92	049747	61	079C	537
032042	46	041765	90,91,92	049910	61		
032045	45	041775	91,92	049953	61	<b>08</b>	
032050	45	041780	90,91,92	049963	61	081737	51
032542	56	041850	93	049983	61	081835	54
032910	142	041865	93			081836	52,53
032912	142	041947	87	<b>05</b>		081837	51
032985	142	041955	87	050C	517	081937	52
033043	141	041960	87	053C	518	082036	53,54
033048	141,142	041970	87			082037	51
033213	125	042354	94	<b>06</b>		082135	132
033342	56	043460	58	063C	604	082235	133
033452	56	043470	58	064C	605	082335	28,65
033550	87	043490	58	065C	602	082336	28,64
033643	87	043860	31	066C	614	082625	133
033754	67	043870	31	067C	614	082725	133
033849	67	043880	31	068460	104	082830	73
033856	67	043C	517	068560	104	082930	73
033955	67	044148	95	068C	604	083036	84
033C	516	044358	44	069C	605	083037	29,30
034210	68	044546	108			083432	112,118
034265	68	044648	109	<b>07</b>		083532	113,119
034285	68	044753	109	070225	138	083630	60

## Číselný index

Objednáací číslo	Strana	Objednáací číslo	Strana	Objednáací číslo	Strana	Objednáací číslo	Strana
<b>08</b>		<b>087600</b>	42,43	<b>12</b>		<b>2216</b>	603
084436	29	087610	42,43	1265	566	221709	143
084737	27	087920	80,82	1266	565	221909	102
084837	27	087921	80,82	1267	566	222009	42
085035	28	088630	81,83	1270	504	222309	164
085135	27	088640	81,83	1272	504	2224	603
085713	39	089245	32	1274	504	2225	603
085714	33,34,36	089255	32	1276	505	222509	127
085716	37,38	089265	32	1280	581	2226	603
085717	66	089275	32	1288	523	222609	161
085718	66,68	089350	77	1289	523	222659	160
085790	31	089360	77	1290	524	2227	603
085791	31	089C	536	1291	524	222709	128
085810	100					222809	70
085812	100	<b>09</b>		<b>21</b>		223010	126
085813	101	090900	144	210409	132	223015	125
085824	61	090910	144	210609	43	223115	126
085825	61	090C	536	210709	42	223410	126
085826	61	091000	96,97	210809	70	223615	68
086318	37,38	091010	96,97	210909	71	223710	69
086319	33,34,36	091200	89	211001	71	223715	69
086320	58	091210	89	211101	71	223810	69
086321	58	091C	537	211109	72	223915	143
086322	58	092000	130,131,163	211509	71	224010	143
086325	58	092010	130,131,163	211609	144	224110	69
086326	58	092700	165,71,72	211709	143	224610	102
086327	66,68	092710	165,71,72	211809	72	224710	102
086330	75	092800	132	211909	103	224715	102
086332	75,76	092810	132	212809	117	224915	62
086335	75	093100	64	212909	159	225010	62
086350	105	093110	64	212959	158	225110	62
086351	105	093300	118,158,159	213209	103	225415	41
086352	105			213809	64	225510	116
086353	105	<b>10</b>		213909	63	225615	62
086355	105	100107	179	214109	163	226110	85
086356	105	100254	51,52	214159	162	226210	85
086380	115	100255	52,53,54	214209	165	226510	85
086381	115	100342	54	214509	118	226610	85
086382	115	100343	54	214609	86	227115	116
086383	115	100344	54	214709	86	227210	116
086385	90,91					228015	125
086386	90,91	<b>11</b>		<b>22</b>		228115	126
086387	93	1100	612	220009	126		
086388	93	1102	612	220109	127	<b>23</b>	
086397	87	1104	612	2202	603	230370	107
086398	87	1112	613	220209	127	230557	107
086399	87	1118	613	2203	603	230710	107
086515	120,125	1127	613	220309	128	230910	106
086516	120,125	1128	612	2204	603	231055	66
086517	120,121,122	1130	613	2205	603	231060	66
086518	122	1131	612	2206	603	231065	66
087220	32	1135	611	220609	129	231160	66
087221	32	1136	611	2207	603	231260	66
087250	59	1137	611	220909	69	231360	66
087270	103	1150	611	221009	69		
087280	86	1152	611	221109	70		
087400	79	1154	611	221509	129		

## Číselný index

Objednáací číslo	Strana	Objednáací číslo	Strana	Objednáací číslo	Strana	Objednáací číslo	Strana
<b>25</b>		<b>60</b>		<b>6277</b>	546	<b>6448</b>	481
2525	503	6016	602	6278	546	6450	498
2528	565	6017	602	6283	546	6451	498
2530	565	6042	601	6290	549	6454	496
253115	49	6043	601	6291	549	6455	481
253210	77	6044	601	6292	549	6456	481
253309	157	6045	601	6293	549	6457	481
253359	156	6046	601			6458	482
253409	117	6047	601	<b>63</b>		6460	496
2537	564	6048	598	6320	510	6461	496
2540	580	6049	598	6321	510	6462	496
2541	580	6050	598	6322	510	6463	497
2542	580	6051	598	6323	511	6464	497
254409	155	6052	601	6324	511	6465	497
254459	154	6053	601	6325	511	6466	500
254509	63	6054	601	6326	511	6467	500
254609	50	6056	600	6327	511	6468	500
254709	78	6057	600	6328	511	6470	497
254909	63	6058	600	6330	508	6471	497
255309	86	6059	600	6331	508	6472	497
255409	86	6060	598	6332	508	6473	498
2564	604	6061	598	6333	508	6474	498
		6062	598	6334	509	6475	498
<b>26</b>		6063	598	6335	509	6476	501
262155	61	6068	599	6336	509	6477	501
262160	61	6084	599	6337	509	6478	501
262165	61	6086	599	6342	601		
262260	85	6088	599	6343	601	<b>65</b>	
262285	85			6344	601	6525	599
262943	98,99	<b>61</b>		6345	601		
263052	98	610000	155,157,163	6346	601	<b>66</b>	
263152	98	610001	154,156,162	6347	601	6624	559
		610100	164,165	6352	602	6629	558
				6353	602	6630	558
<b>27</b>		<b>62</b>		6354	602	6631	556
2700	610	6208	600	6360	598	6632	556
270060	100	6209	600	6361	598	6633	556
270070	100	6216	602	6362	598	6634	556
2701	610	6217	602	6363	598	6635	559
270160	100	6220	510			6636	559
270170	100	6221	510	<b>64</b>		6637	559
2704	609	6222	510	6405	480	6638	559
		6223	511	6406	480	6639	559
<b>28</b>		6224	511	6407	480	6640	559
280032	144	6225	511	6408	480	6641	559
280132	145	6226	511	6424	482	6642	559
		6227	511	6425	482	6643	557
<b>31</b>		6228	511	6426	483	6644	557
316036	76	6230	508	6427	483	6645	557
316150	76	6231	508	6439	487	6646	558
		6232	508	6440	480	6647	556
<b>47</b>		6233	508	6441	480	6648	556
4760	609	6234	509	6442	480,487	6649	556
4761	609	6235	509	6443	480,487	6650	556
		6236	509	6445	480	6654	561
<b>52</b>		6237	509	6446	481	6655	561
522048	21	6276	546	6447	481	6656	561

## Číselný index

Objednáací číslo	Strana	Objednáací číslo	Strana	Objednáací číslo	Strana	Objednáací číslo	Strana
<b>66</b>		<b>6769</b>	585	<b>700009</b>	338	<b>700141</b>	244,245
<b>6657</b>	562	<b>6770</b>	501	<b>700010</b>	339	<b>700143</b>	217,218,219
<b>6658</b>	562	<b>6771</b>	501	<b>700011</b>	340	<b>700160</b>	207,208
<b>6662</b>	557	<b>6772</b>	501	<b>700012</b>	341	<b>700161</b>	207,208
<b>6663</b>	557	<b>6780</b>	501	<b>700015</b>	264	<b>700162</b>	209,210
<b>6664</b>	557	<b>6781</b>	501	<b>700016</b>	267	<b>700163</b>	209,210
<b>6665</b>	557	<b>6782</b>	501	<b>700017</b>	270	<b>700169</b>	220,221
<b>6666</b>	557	<b>6787</b>	512	<b>700018</b>	273	<b>700172</b>	265
<b>6667</b>	556	<b>6788</b>	512	<b>700019</b>	279	<b>700173</b>	268
<b>6668</b>	556	<b>6789</b>	512	<b>700020</b>	274	<b>700174</b>	271
<b>6669</b>	556	<b>6790</b>	512	<b>700023</b>	199,200	<b>700178</b>	266
<b>6670</b>	556	<b>6791</b>	513	<b>700024</b>	199,200	<b>700179</b>	269
<b>6672</b>	578	<b>6792</b>	513	<b>700027</b>	244,245	<b>700180</b>	272
<b>6675</b>	556	<b>6794</b>	560	<b>700028</b>	246	<b>700181</b>	323
<b>6676</b>	556	<b>6795</b>	560	<b>700048</b>	348	<b>700182</b>	325,326
<b>6677</b>	556	<b>6796</b>	560	<b>700050</b>	350	<b>700183</b>	325,326
<b>6678</b>	556	<b>6797</b>	560	<b>700052</b>	352	<b>700184</b>	327
<b>6684</b>	558	<b>6799</b>	519	<b>700057</b>	342	<b>700185</b>	328
<b>6685</b>	558			<b>700058</b>	343	<b>700196</b>	368
<b>6686</b>	558	<b>68</b>		<b>700059</b>	344	<b>700197</b>	377
<b>6687</b>	558	<b>6802</b>	539	<b>700060</b>	345	<b>700198</b>	324
<b>6688</b>	558	<b>6803</b>	539	<b>700061</b>	346	<b>700204</b>	334
<b>6689</b>	558	<b>6805</b>	539	<b>700062</b>	347	<b>700205</b>	335
<b>6690</b>	559	<b>6806</b>	539	<b>700065</b>	362,363	<b>700206</b>	336,337
<b>6691</b>	559	<b>6807</b>	539	<b>700066</b>	369,370,373	<b>700207</b>	336,337
<b>6692</b>	559	<b>6846</b>	520	<b>700074</b>	203,204	<b>700212</b>	300
<b>6694</b>	560	<b>6847</b>	520	<b>700075</b>	203,204	<b>700213</b>	303
<b>6695</b>	560	<b>6854</b>	561	<b>700076</b>	207,208	<b>700214</b>	306,307
<b>6696</b>	560	<b>6855</b>	561	<b>700079</b>	205,206	<b>700215</b>	312,313
<b>6697</b>	560	<b>6856</b>	561	<b>700080</b>	205,206	<b>700216</b>	306,307
		<b>6857</b>	562	<b>700081</b>	209,210	<b>700217</b>	312,313
		<b>6863</b>	497	<b>700088</b>	349	<b>700218</b>	301
<b>67</b>		<b>6864</b>	497	<b>700089</b>	351	<b>700219</b>	304
<b>6713</b>	606	<b>6865</b>	497	<b>700090</b>	353	<b>700220</b>	308,309
<b>6714</b>	607	<b>6873</b>	498	<b>700091</b>	332,333	<b>700221</b>	314,315
<b>6715</b>	606	<b>6874</b>	498	<b>700092</b>	332,333	<b>700222</b>	308,309
<b>6716</b>	607	<b>6875</b>	498	<b>700095</b>	247	<b>700223</b>	314,315
<b>6717</b>	607	<b>6891</b>	513	<b>700096</b>	247	<b>700230</b>	291
<b>6718</b>	607	<b>6892</b>	513	<b>700097</b>	248	<b>700231</b>	292
<b>6719</b>	606	<b>6894</b>	560	<b>700098</b>	247	<b>700232</b>	291
<b>6721</b>	608	<b>6895</b>	560	<b>700099</b>	248	<b>700233</b>	293
<b>6722</b>	608	<b>6896</b>	560	<b>700100</b>	247	<b>700238</b>	229,230
<b>6723</b>	608	<b>6897</b>	561	<b>700101</b>	249	<b>700239</b>	231,232
<b>6724</b>	608	<b>6899</b>	519	<b>700117</b>	332,333	<b>700240</b>	229,230
<b>6725</b>	607			<b>700118</b>	332,333	<b>700241</b>	231,232
<b>6726</b>	607	<b>69</b>		<b>700125</b>	364,365	<b>700242</b>	229,230
<b>6731</b>	607	<b>695100</b>	180	<b>700126</b>	366,367	<b>700243</b>	231,232
<b>6732</b>	607	<b>695200</b>	181	<b>700127</b>	374,375,376	<b>700244</b>	233
<b>6733</b>	607	<b>695300</b>	182	<b>700128</b>	369,370,373	<b>700245</b>	234
<b>6734</b>	607	<b>695800</b>	112,113,84	<b>700131</b>	385	<b>700246</b>	235
<b>6746</b>	519	<b>6991</b>	514	<b>700132</b>	386	<b>700247</b>	236
<b>6747</b>	519	<b>6992</b>	514	<b>700133</b>	387	<b>700248</b>	237
<b>6754</b>	561			<b>700134</b>	388	<b>700249</b>	238
<b>6755</b>	561	<b>70</b>		<b>700135</b>	389	<b>700264</b>	302
<b>6756</b>	561	<b>700001</b>	332,333	<b>700136</b>	390	<b>700265</b>	305
<b>6757</b>	562	<b>700002</b>	332,333	<b>700137</b>	250	<b>700266</b>	310,311
<b>6765</b>	584	<b>700003</b>	332,333	<b>700138</b>	251	<b>700267</b>	316,317
<b>6767</b>	584						



## Číselný index

Objednáací číslo	Strana	Objednáací číslo	Strana	Objednáací číslo	Strana	Objednáací číslo	Strana
700268	310,311	701319	275	720041	414	7265	502
700269	316,317	702419	276	720042	414	7275	502
700270	298	702619	277	720061	414	7276	502
700271	299	703012	253	720077	405	7277	502
700280	285	703013	253	720078	406	7278	502
700281	255	703014	253	720079	401	7279	580
700282	256	703015	253	720080	402	7280	580
700283	257	703016	253	720081	402	7281	580
700284	258	703017	253	720082	401	7282	580
700285	286	703018	253	720083	402	7285	502
700286	287	703019	253	720084	402		
700288	259	703020	253	720085	401	<b>73</b>	
700289	260	703021	253	720086	403	730009	465
700290	261	703032	354	720087	403	730010	466
700291	262	703033	354	720088	403	730011	467
701022	218,224	703034	354	720089	401	7340	521
701023	218,224	703035	354	720090	403	7341	521
701024	218,224	703036	354	720091	403	7342	521
701025	253	703037	354	720092	403	7343	521
701026	253	703038	354	720093	396	7344	521
701027	253	703039	354	720094	396	7346	522
701028	253	703040	354	720095	396		
701031	253	703041	354	720096	396	<b>75</b>	
701032	253	703042	354	720097	397	7501	450
701033	253	706519	278	720098	397	7502	450
701035	253	7092	608	720099	397	7503	452
701036	253	7094	608	720100	397	7504	452
701037	253	7095	609	720101	394	7505	454
701059	221,224,429	7096	609	720102	394	7506	454
701060	221,224,430			720103	394	7507	456
701061	221,224,430	<b>71</b>		720104	395	7508	456
701065	354	710169	426	720105	395	7509	448
701066	354	710171	435	720106	395	7510	448
701067	354			720107	395	751010	170,175
701068	354	<b>72</b>		720108	398	751090	171,176
701069	354	720005	409	720109	398	7511	462
701070	354	720007	409	720113	396	751110	170,175
701071	354	720009	410	7210	608	751190	171,176
701072	354	720010	410	7211	608	7512	462
701073	354	720011	410	7212	608	751290	169,174
701074	354	720012	411	7213	608	7513	460
701075	354	720013	411	7214	608	7514	460
701081	405,407	720014	411	7229	563	751445	178
701082	405,407	720015	411	7230	563	751455	177
701083	405,407	720016	412	7231	563	751475	177
701084	406,407	720017	412	7232	563	751555	178
701085	406,407	720018	412	7233	563	751690	168,173
701086	406,407	720019	412	7240	520	751790	168,173
701087	406,407	720030	408	7241	520	751810	167,172
701091	426,430	720032	408	7242	520	751910	167,172
701092	426,430	720034	413	7243	520	752010	167,172
701093	426,430	720035	413	7244	520	752110	167,172
701094	405,407	720036	413	7246	521	752210	168,173
701120	299,318	720037	413	7255	502	7530	563
701121	298,318	720038	413	7256	502	7531	564
701126	286,289	720039	413	7257	502	7532	564
701127	287,290	720040	413	7258	502	7533	564

## Číselný index

Objednáací číslo	Strana	Objednáací číslo	Strana	Objednáací číslo	Strana	Objednáací číslo	Strana
<b>75</b>		<b>790150</b>	403,404	<b>790411</b>	410	<b>790492</b>	388
<b>7535</b>	502	<b>790151</b>	401,402,404	<b>790412</b>	411	<b>790493</b>	389
<b>7536</b>	502	<b>790153</b>	362,378	<b>790413</b>	411	<b>790494</b>	390
<b>7537</b>	502	<b>790154</b>	366,378	<b>790414</b>	338	<b>790495</b>	364
<b>7538</b>	503	<b>790155</b>	362,364,378	<b>790415</b>	340	<b>790496</b>	366
<b>7541</b>	522	<b>790156</b>	364,378	<b>790416</b>	264	<b>790497</b>	414
<b>7542</b>	522	<b>790157</b>	285,289	<b>790417</b>	274	<b>790498</b>	333
<b>7543</b>	522	<b>790158</b>	396,397,399	<b>790418</b>	200	<b>790499</b>	333
<b>7544</b>	523	<b>790213</b>	362,364,378	<b>790419</b>	200	<b>7905</b>	503
		<b>790215</b>	203,205,211	<b>790420</b>	245	<b>790582</b>	435,436
<b>77</b>		<b>790216</b>	203,205,211	<b>790421</b>	246	<b>790592</b>	465,466,468
<b>770001</b>	417,418	<b>790225</b>	247,252	<b>790422</b>	411	<b>790598</b>	427,430
<b>770002</b>	417,418	<b>790226</b>	249,250,252	<b>790423</b>	411	<b>7906</b>	503
<b>770003</b>	417,418	<b>790227</b>	248,252	<b>790424</b>	412	<b>790600</b>	470
<b>770004</b>	419,420	<b>790236</b>	217,218,222	<b>790425</b>	412	<b>790601</b>	470
<b>770005</b>	419,420	<b>790247</b>	220,221,222	<b>790426</b>	412	<b>790650</b>	255,256,390
<b>770006</b>	285,289	<b>790261</b>	401,402,404	<b>790427</b>	412	<b>790660</b>	199,244,390
<b>770007</b>	285,289	<b>790262</b>	401,402,404	<b>790433</b>	408	<b>790805</b>	342,343,354
		<b>790263</b>	405,406,473	<b>790434</b>	408	<b>790807</b>	410,415
<b>79</b>		<b>790269</b>	405,406,473	<b>790435</b>	413	<b>790808</b>	413,415
<b>790000</b>	332,334,354	<b>790272</b>	220,221,222	<b>790436</b>	413	<b>790809</b>	413,415
<b>790001</b>	298,299,318	<b>790273</b>	362,364,378	<b>790437</b>	413	<b>790811</b>	408,415
<b>790002</b>	362,364,436	<b>790274</b>	371,373,378	<b>790438</b>	413	<b>790812</b>	414,415
<b>790003</b>	217,218,222	<b>790275</b>	233,234,471	<b>790439</b>	413	<b>790813</b>	342,344,354
<b>790004</b>	220,221,428	<b>790276</b>	233,234,472	<b>790440</b>	413	<b>790815</b>	410,415
<b>790005</b>	255,256,263	<b>790277</b>	328,339,471	<b>790441</b>	413	<b>790816</b>	410,415
<b>790006</b>	285,286,289	<b>790278</b>	328,339,472	<b>790442</b>	414	<b>790817</b>	411,415
<b>790007</b>	229,231,239	<b>790279</b>	255,256,471	<b>790443</b>	414	<b>790818</b>	411,415
<b>790008</b>	233,234,239	<b>790280</b>	255,256,472	<b>790444</b>	337	<b>790819</b>	411,415
<b>790100</b>	200,204,470	<b>790281</b>	217,218,222	<b>790445</b>	337	<b>790820</b>	411,415
<b>790101</b>	408,409,473	<b>790283</b>	363,365,378	<b>790450</b>	348,350,352	<b>790821</b>	412,415
<b>790102</b>	408,409,473	<b>790285</b>	245,323,470	<b>790453</b>	362	<b>790822</b>	412,415
<b>790103</b>	199,203,470	<b>790286</b>	245,323,470	<b>790455</b>	204	<b>790823</b>	412,415
<b>790104</b>	199,203,470	<b>790287</b>	200,201	<b>790456</b>	204	<b>790824</b>	412,415
<b>790105</b>	291,292,470	<b>790288</b>	200,201	<b>790457</b>	208	<b>790825</b>	413,415
<b>790114</b>	472	<b>790289</b>	230,232,470	<b>790468</b>	245	<b>790826</b>	413,415
<b>790115</b>	473	<b>790290</b>	230,232,471	<b>790469</b>	247	<b>790827</b>	413,415
<b>790123</b>	217,218,428	<b>790291</b>	275,276,471	<b>790470</b>	247	<b>790828</b>	413,415
<b>790125</b>	247,248,399	<b>790292</b>	275,276,471	<b>790471</b>	248	<b>790829</b>	413,415
<b>790126</b>	247,248,399	<b>790293</b>	234,235,470	<b>790472</b>	247	<b>790830</b>	414,415
<b>790127</b>	247,248,399	<b>790294</b>	234,235,471	<b>790473</b>	248	<b>790831</b>	362,364,378
<b>790128</b>	250,252	<b>790295</b>	328,339,471	<b>790474</b>	247	<b>790832</b>	362,364,436
<b>790129</b>	394,395,399	<b>790296</b>	328,339,471	<b>790475</b>	249	<b>790840</b>	200,204,473
<b>790131</b>	203,205,211	<b>790297</b>	255,256,263	<b>790476</b>	250	<b>790842</b>	369,374,379
<b>790137</b>	401,404	<b>790298</b>	255,256,263	<b>790477</b>	251	<b>790843</b>	371,375,379
<b>790138</b>	402,404	<b>790299</b>	258,262,471	<b>790478</b>	394	<b>790844</b>	373,376,379
<b>790139</b>	402,404	<b>790301</b>	474	<b>790479</b>	394	<b>790846</b>	217,218,223
<b>790140</b>	401,404	<b>790302</b>	474	<b>790480</b>	394	<b>790848</b>	366,369,378
<b>790141</b>	402,404	<b>790340</b>	401,402,474	<b>790481</b>	395	<b>790850</b>	474
<b>790142</b>	402,404	<b>790401</b>	333	<b>790482</b>	395	<b>790851</b>	217,218,223
<b>790143</b>	401,404	<b>790402</b>	333	<b>790483</b>	395	<b>790852</b>	217,218,223
<b>790144</b>	403,404	<b>790403</b>	333	<b>790484</b>	395	<b>790855</b>	217,218,224
<b>790145</b>	403,404	<b>790404</b>	334	<b>790485</b>	398	<b>790856</b>	217,218,224
<b>790146</b>	403,404	<b>790407</b>	409	<b>790486</b>	398	<b>790857</b>	217,218,224
<b>790147</b>	401,404	<b>790408</b>	409	<b>790489</b>	385	<b>790858</b>	217,218,224
<b>790148</b>	403,404	<b>790409</b>	410	<b>790490</b>	386	<b>790859</b>	369,379
<b>790149</b>	403,404	<b>790410</b>	410	<b>790491</b>	387	<b>790860</b>	371,379

## Číselný index

Objednáací číslo	Strana	Objednáací číslo	Strana	Objednáací číslo	Strana	Objednáací číslo	Strana
790861	373,379	791429	291	<b>80</b>		8534	535
790862	414,415	791430	293	800C	499	856C	484
790866	220,221,223	791431	230	801C	499	857C	484
790867	220,221,428	791432	232	802C	499	858C	485
790868	220,221,224	791433	230	803C	499	859C	485
790869	220,221,224	791434	232				
790870	220,221,224	791435	230	<b>81</b>		<b>86</b>	
790871	220,221,224	791436	232	810C	499	8601	613
790875	368,377,436	791437	233	811C	499	8602	614
790876	377,379,436	791438	234	812C	499	8603	613
790878	427,429	791451	396	813C	499	8604	614
790880	426,428	791452	396			8650	383
790881	218,221,223	791453	396	<b>82</b>		8652	384
790882	218,221,223	791454	396	8270	580	8654	383
790883	217,218,223	791455	397	8271	580	8655	383
790884	220,221,428	791456	397	8272	580	8657	384
790885	220,221,428	791457	397	8273	580	8659	384
790886	220,221,428	791458	397	828C	578	8660	383
790887	427,429	791459	396	829C	579	8666	383
790888	427,429	7915	452			8669	384
790889	427,429	7916	450,452,456	<b>83</b>		8670	384
790890	427,429	7917	448	831C	546	8671	439
7910	523	791803	427,429	832C	547	8672	439
791200	258,262,471	791804	427,429	835C	547	8674	384
791201	293,294	791805	219,223,428	836C	548	8675	384
791202	293,294	791806	219,223,428	8370	531	8676	439
791203	291,292,294	791808	427,428	8371	531	8677	439
791204	291,292,294	791809	435,436	8372	531		
791205	200,245,472	791811	377,379,436	8373	531	<b>87</b>	
791206	230,232,472	791812	377,379,436	8374	531	8710	321
791207	255,256,472	791813	377,379,436	8375	531	8711	322
791208	258,262,472	791820	469	8377	532	8712	321
791209	285,289	791821	469	8378	532	8713	322
791210	266,267,472	791822	469	8380	532	8714	321
791211	285,289	791823	469	8381	532	8715	322
791217	394,395,399	791824	469	8382	532,533	8720	306,308,321
791218	217,219,222	791825	469	8383	532	8721	312,314,321
791400	333	791826	469	8384	532	8722	306,308,321
791401	333	791827	469	8385	532,533	8723	312,314,321
791402	335	791828	469	8388	532,533	8724	306,308,321
791404	208	791829	469			8725	312,314,321
791405	208	791846	468	<b>85</b>		8726	300,301,321
791406	368	791847	229,231,239	850000	133,55	8727	303,304,321
791410	265	791848	235,236,239	8520	533	872700	112
791411	268	791849	237,239	8521	533	872710	112
791412	271	791850	200,204,473	8522	533	8735	282
791418	300	791851	200,204,473	8523	533	8736	282
791419	303	791852	200,204,473	8524	534	8737	282
791420	307	791853	200,204,473	8525	534	8750	227
791421	313	791860	427,428,436	8526	535	8751	227
791422	307	791918	405	8527	534	8752	227
791423	313	791919	406	8528	534	8760	227,433
791424	291	791920	323,324	8529	534	8761	227,433
791425	292	791922	326	8530	535	8762	227,433
791426	291	791923	326	8531	534	8763	433
791427	293	791924	327	8532	534	8764	433
791428	291	7920	462	8533	534	8765	433

## Číselný index

Objednáací číslo	Strana	Objednáací číslo	Strana	Objednáací číslo	Strana	Objednáací číslo	Strana
<b>87</b>		<b>8946</b>	297	<b>9205</b>	587	<b>9620</b>	540,619
<b>8772</b>	214	<b>8947</b>	297	<b>9206</b>	587	<b>9630</b>	550
<b>8773</b>	214	<b>8948</b>	297	<b>9245</b>	552	<b>9631</b>	550
<b>8775</b>	243,358	<b>8949</b>	297	<b>9246</b>	553	<b>9632</b>	550
<b>8776</b>	214,243,393	<b>8950</b>	297	<b>9272</b>	491	<b>9633</b>	550
<b>8777</b>	214,243,393	<b>8951</b>	297	<b>9275</b>	487	<b>9634</b>	550
<b>8778</b>	214,243,393	<b>8952</b>	297	<b>9276</b>	487	<b>9635</b>	551
<b>8780</b>	242,358	<b>8953</b>	297			<b>9636</b>	551
<b>8781</b>	214,242,393	<b>8954</b>	297	<b>93</b>		<b>9637</b>	551
<b>8782</b>	214,242,393	<b>8955</b>	297	<b>9392</b>	549	<b>9638</b>	488,616
<b>8783</b>	214,242,393	<b>8965</b>	243	<b>9393</b>	549	<b>9639</b>	489,617
<b>8785</b>	242,358	<b>8966</b>	243	<b>9394</b>	549	<b>9640</b>	594
<b>8786</b>	214,242,393	<b>8967</b>	243	<b>9396</b>	552	<b>9642</b>	488,616
<b>8787</b>	214,242,393	<b>8968</b>	243			<b>9645</b>	487
<b>8788</b>	214,242,393	<b>8969</b>	243	<b>94</b>		<b>9646</b>	487
		<b>8970</b>	331	<b>9405</b>	490,609	<b>9647</b>	487
<b>88</b>		<b>8971</b>	331	<b>9406</b>	490,609	<b>9648</b>	487
<b>8837</b>	382	<b>8972</b>	331	<b>9407</b>	490,609	<b>9650</b>	489
<b>8840</b>	382	<b>8973</b>	331	<b>9408</b>	491	<b>9651</b>	490
<b>8842</b>	383	<b>8974</b>	331	<b>9420</b>	586	<b>9652</b>	490
<b>8844</b>	382	<b>8975</b>	331	<b>9421</b>	586	<b>9653</b>	490
<b>8845</b>	382	<b>8976</b>	331	<b>9422</b>	586	<b>9672</b>	540
<b>8847</b>	383	<b>8977</b>	331	<b>9424</b>	586	<b>9673</b>	540
<b>8849</b>	382	<b>8978</b>	331	<b>9425</b>	586	<b>9674</b>	541
<b>8855</b>	382	<b>8979</b>	331	<b>9427</b>	594	<b>9675</b>	541
		<b>8980</b>	331	<b>9428</b>	594	<b>9676</b>	541
<b>89</b>		<b>8981</b>	331	<b>9429</b>	594	<b>9677</b>	541
<b>8900</b>	214	<b>8990</b>	242	<b>9474</b>	552	<b>9678</b>	541
<b>8901</b>	214	<b>899025</b>	103,112,97	<b>9475</b>	552	<b>9679</b>	541
<b>8902</b>	214,243,393	<b>8991</b>	242			<b>9680</b>	540,619
<b>8903</b>	214,358	<b>8992</b>	242	<b>95</b>		<b>9681</b>	540,619
<b>8904</b>	214,242,393	<b>8993</b>	242	<b>9516</b>	592	<b>9682</b>	540,619
<b>8905</b>	214,358	<b>8994</b>	242	<b>9518</b>	592	<b>9698</b>	618
<b>8906</b>	214,242,393	<b>8995</b>	242	<b>9520</b>	591	<b>9699</b>	618
<b>8907</b>	214,358	<b>8996</b>	242	<b>9523</b>	591		
<b>8908</b>	358	<b>8997</b>	242	<b>9524</b>	591	<b>97</b>	
<b>8909</b>	358	<b>8998</b>	242	<b>9526</b>	592	<b>9700</b>	620
<b>8910</b>	358	<b>8999</b>	242	<b>9528</b>	592	<b>9701</b>	620
<b>8911</b>	358			<b>9529</b>	593	<b>9702</b>	620
<b>8912</b>	358	<b>90</b>		<b>9542</b>	539	<b>9703</b>	621
<b>8915</b>	358	<b>9050</b>	527	<b>9543</b>	542	<b>9705</b>	621
<b>8916</b>	358	<b>9051</b>	527	<b>9546</b>	542	<b>9706</b>	621
<b>8917</b>	358	<b>9055</b>	528	<b>9547</b>	543	<b>9707</b>	621
<b>8918</b>	358	<b>9090</b>	527	<b>9550</b>	542	<b>9708</b>	622
<b>8919</b>	358	<b>9091</b>	527	<b>9553</b>	531	<b>9716</b>	593
<b>8922</b>	358			<b>9554</b>	531	<b>9717</b>	593
<b>8923</b>	358	<b>91</b>		<b>9555</b>	531	<b>9718</b>	593
<b>8924</b>	358	<b>9108</b>	595	<b>9556</b>	531	<b>9720</b>	594
<b>8925</b>	358	<b>9156</b>	491	<b>9557</b>	531	<b>9721</b>	594
<b>8926</b>	358	<b>9157</b>	492	<b>9572</b>	531	<b>9770</b>	620
<b>8936</b>	359	<b>9158</b>	492	<b>9573</b>	531	<b>9771</b>	620
<b>8937</b>	243,359			<b>9574</b>	531	<b>9772</b>	620
<b>8938</b>	214,243,393	<b>92</b>				<b>9773</b>	620
<b>8939</b>	214,243,393	<b>9200</b>	586	<b>96</b>			
<b>8941</b>	214,243,393	<b>9201</b>	586	<b>9614</b>	540,619	<b>98</b>	
<b>8942</b>	214,359	<b>9202</b>	586	<b>9615</b>	540,619	<b>9810</b>	207,209,215
<b>8945</b>	297	<b>9203</b>	587	<b>9616</b>	540,619	<b>9812</b>	207,209,215

## Číselný index

Objednáací číslo	Strana	Objednáací číslo	Strana	Objednáací číslo	Strana	Objednáací číslo	Strana
9813	207,209,215						
9814	203,205,214						
9815	203,205,214						
9820	569						
9821	569						
9822	569						
9823	569						
9824	570						
9825	570						
9826	570						
9827	570						
9828	571						
9829	571						
9830	572						
9831	572						
9832	573						
9833	573						
9834	574						
9870	617						
<b>99</b>							
9900	569,570,574						
9901	569,570,574						
9902	486,499,605						
9903	486,518,606						
9904	486,518,605						
9905	520						
9906	500,606						
9907	485,537,548						
9908	500						
9910	523						
9911	562						
9913	492,553,622						
9914	493,553,622						
9915	593						
9920	588						
9921	588						
9922	527						
9926	486,500,579						
9933	579,585						
9938	580						
9952	575,619						
9953	575,619						
9956	610						
9957	610						
9958	610						
9959	610						
9970	483						
9983	486,538,549						
9984	486,538,549						
9985	480,500,606						
9986	480,500,606						
9990	518						
9998	574						



# Keramika

---

## Umyvadlové mísy



Umyvadlová mísa  
2nd floor # **031758**  
580 x 415 mm



Umyvadlová mísa  
Architec # **032050**  
500 x 500 mm



Umyvadlová mísa  
Architec # **032045**  
450 x 450 mm



Umyvadlová mísa  
Architec # **032042**  
420 x 420 mm



Umyvadlová mísa  
Architec # **032040**  
400 x 400 mm



Umyvadlová mísa  
Bacino # **033452**  
550 x 420 mm



Umyvadlová mísa  
Bacino # **033342**  
420 x 420 mm



Umyvadlová mísa  
Bacino # **032542**  
Ø 420 mm



Umyvadlová mísa  
Bagnella # **045148**  
Ø 480 mm



Umyvadlová mísa  
Bagnella # **045140**  
Ø 400 mm



Umyvadlová mísa  
Darling New # **049747**  
Ø 470 mm



Umyvadlová mísa  
Bathroom\_Foster # **033550**  
495 x 350 mm



Umyvadlová mísa  
Happy D. # **045860**  
600 x 400 mm



Umyvadlová mísa  
Happy D. # **045840**  
400 x 400 mm



Umyvadlová mísa  
PuraVida # **037070**  
700 x 420 mm



Umyvadlová mísa +  
PuraVida # **036970**  
700 x 450 mm



Umyvadlová mísa  
Starck 1 # **040853**  
Ø 530 mm



Umyvadlová mísa  
Starck 1 # **040833**  
Ø 330 mm



Umyvadlová mísa  
Starck 1 # **044546**  
Ø 460 mm



Umyvadlová mísa  
Starck 1 # **038747**  
470 x 470 mm



Umyvadlová mísa  
Starck 1 # **038647**  
Ø 470 mm



Umyvadlová mísa  
Starck 1 # **038847**  
470 x 380 mm



Umyvadlová mísa  
Starck 1 # **044648**  
Ø 480 mm



Umyvadlová mísa  
Starck 1 # **044753**  
Ø 530 mm



## Umyvadlové mísy

---



Umyvadlová mísa  
Starck 2 # **041155**  
550 x 470 mm

---



Umyvadlová mísa  
Vero # **045560**  
600 x 380 mm

---



Umyvadlová mísa  
Vero # **045550**  
500 x 380 mm

---



Umyvadlová mísa  
Vero # **045260**  
595 x 465 mm

---



Umyvadlová mísa  
Vero # **045250**  
500 x 470 mm

---

## Bezbariérové využití

---



Umyvadlo  
Architec # **044358**  
575 x 520 mm



Umyvadlo Vital  
Starck 3 # **030970**  
700 x 545 mm



Umyvadlo Vital  
Starck 3 # **030960**  
600 x 545 mm



Umyvadlo Vital Med  
Starck 3 # **031270**  
700 x 545 mm



Umyvadlo Vital Med  
Starck 3 # **031260**  
600 x 545 mm



Závěsný klozet  
Architec # **019009**  
350 x 700 mm



Závěsný klozet  
Architec # **024309**  
350 x 700 mm



Stojící kombinační klozet  
Duraplus # **023009**  
360 x 640 mm



Závěsný klozet Vital  
D-Code # **222809**  
360 x 700 mm



Závěsný klozet Vital  
Starck 3 # **220309**  
360 x 700 mm

## Vestavná umyvadla / polozápustná umyvadla



Vestavné umyvadlo  
1930 série # **047658**  
580 x 470 mm



Vestavné umyvadlo  
2nd floor # **034760**  
600 x 430 mm



Vestavné umyvadlo  
2nd floor # **031758**  
580 x 415 mm



Vestavné umyvadlo  
Architect # **031850**  
Ø 500 mm



Vestavné umyvadlo  
Architect # **031845**  
Ø 450 mm



Vestavné umyvadlo  
Architect # **046847**  
Ø 470 mm



Vestavné umyvadlo  
Architect # **031840**  
Ø 400 mm



Vestavné umyvadlo Bali  
Architect # **047334**  
Ø 335 mm



Vestavné umyvadlo  
Caro # **046157**  
560 x 445 mm



Vestavné umyvadlo  
D-Code # **033754**  
545 x 435 mm



Vestavné umyvadlo  
Duraplus # **047262**  
615 x 495 mm



Vestavné umyvadlo  
Duraplus # **047256**  
560 x 455 mm



Vestavné umyvadlo  
Happy D. # **042354**  
540 x 435 mm



Vestavné umyvadlo Manua  
Vestavná umyvadla # **522048**  
Ø 480 mm



Vestavné umyvadlo  
Onto # **262943**  
Ø 430 mm



Vestavné umyvadlo  
Starck 1 # **040753**  
Ø 535 mm



Vestavné umyvadlo  
Starck 2 # **047847**  
Ø 475 mm



Vestavné umyvadlo  
Starck 3 # **030256**  
560 x 460 mm



Vestavné umyvadlo  
Starck 3 # **030348**  
480 x 465 mm



Vestavné umyvadlo  
Vero # **031555**  
550 x 465 mm



Polozápustné umyvadlo  
D-Code # **033955**  
550 x 440 mm



Polozápustné umyvadlo  
Duraplus # **034355**  
550 x 455 mm



Polozápustné umyvadlo  
Starck 3 # **031055**  
550 x 460 mm



Polozápustné umyvadlo  
Vero # **031455**  
550 x 470 mm

## Vestavná umyvadla - pro zabudování zdola

---



Vestavné umyvadlo  
2nd floor # **031653**  
525 x 350 mm

---



Vestavné umyvadlo  
Architec # **031942**  
Ø 420 mm

---



Vestavné umyvadlo  
Architec # **046240**  
Ø 400 mm

---



Vestavné umyvadlo  
Architec # **046340**  
Ø 400 mm

---



Vestavné umyvadlo  
Architec # **046840**  
Ø 400 mm

---



Vestavné umyvadlo  
Architec # **031937**  
Ø 375 mm

---



Vestavné umyvadlo  
Architec # **031932**  
Ø 325 mm

---



Vestavné umyvadlo  
Architec # **031927**  
Ø 275 mm

---



Vestavné umyvadlo  
D-Code # **033856**  
560 x 400 mm

---



Vestavné umyvadlo  
D-Code # **033849**  
495 x 290 mm

---



Vestavné umyvadlo  
Bathroom\_Foster # **033643**  
430 x 280 mm

---



Vestavné umyvadlo  
Happy D. # **044148**  
480 x 405 mm

---



Vestavné umyvadlo  
Happy D. # **045748**  
480 x 345 mm

---



Vestavné umyvadlo Santosa  
Vestavna umyvadla # **046651**  
510 x 375 mm

---



Vestavné umyvadlo  
Starck 3 # **030249**  
490 x 365 mm

---



Vestavné umyvadlo  
Starck 3 # **030549**  
490 x 365 mm

---



Vestavné umyvadlo  
Starck 3 # **030543**  
430 x 430 mm

---



Vestavné umyvadlo  
Vero # **033043**  
430 x 315 mm



---



Vestavné umyvadlo  
Vero # **033048**  
485 x 315 mm

---

## Vestavná umyvadla

Popis	mm	kg	Pal.	Objednáací číslo	Euro	
 <p><b>Vestavné umyvadlo Manua</b> pro zabudování zhora, s přetokem, s plochou pro armaturu 480 mm ●</p>	Ø 480	10,0	28	522048 .. 00	Bílá (Alpin) - 00 Pergamon - 47	
					265	318
 <p><b>Vestavné umyvadlo Santosa</b> pro zabudování zdola, s přetokem, bez plochy pro armaturu, včetně upevnění pro zabudování do dřevěných desek 510 mm ☒</p>	510 x 375	8,0	28	046651 .. 00	243	292
					<p><b>Upevňovací sada</b> pro zabudování do desek z přírodního kamene</p>	
 <p><b>Vestavné umyvadlo Santosa</b> broušené do nábytku Duravit, pro zabudování zdola, s přetokem, bez plochy pro armaturu 510 mm ☒</p>	510 x 375	8,0	28	046651 00 22	256	
					<p><b>Push-open Ventil***</b> chrom</p>	

**Infobox:** U vestavných umyvadel na zabudování zdola se vztahují údaje o rozměrech na rozměry vnitřní / \*\*\* ve spojení se stěnovou armaturou, skříňkou pod umyvadlo a nebo s deskami je žádoucí / Umyvadlo na zabudování pouze ve spojení s variabilními deskami série Fogo, 2nd floor, X-Large, a Happy D. stejně jako pro spodní skříňku pro umyvadla na zabudování série Ketho, viz. odd. nábytek v ceníku. Dodáváno výhradně lepené s deskou nebo spodní skříňkou / nedodává se ve WonderGliss

## WC pro hosty



Umývátka  
1930 série # **078550**  
500 x 365 mm



Rohové umývátka  
1930 série # **079342**  
595 x 450 mm



Umývátka  
2nd floor # **079050**  
500 x 400 mm



Umývátka  
2nd floor # **079040**  
400 x 300 mm



Umývátka do nábytku  
2nd floor # **079040**  
400 x 300 mm



Umyvadlová mísa  
Bacino # **033342**  
420 x 420 mm



Umyvadlová mísa  
Bacino # **032542**  
Ø 420 mm



Umyvadlová mísa  
Bagnella # **045140**  
Ø 400 mm



Umývátka  
Caro # **079150**  
500 x 365 mm



Umývátka  
Darling New # **073147**  
470 x 345 mm



Umývátka  
D-Code # **070650**  
500 x 220 mm



Umývátka  
D-Code # **070545**  
450 x 340 mm



Umývátka  
D-Code # **070536**  
360 x 270 mm



Umývátka  
Happy D. # **041850**  
500 x 250 mm



Umývátka  
Happy D. # **041746**  
460 x 345 mm



Umývátka  
PuraVida # **072050**  
500 x 420 mm



Umývátka do nábytku  
PuraVida # **072150**  
500 x 420 mm



Umyvadlová mísa  
Starck 1 # **040833**  
Ø 330 mm



Umývátka  
Starck 2 # **076150**  
500 x 410 mm



Umývátka  
Starck 2 # **076138**  
380 x 260 mm



Umývátka  
Vero # **070350**  
500 x 250 mm



Umývátka  
Vero # **070445**  
450 x 350 mm



Umývátka do nábytku  
Vero # **070445**  
450 x 350 mm



Umývátka  
Vero # **070225**  
250 x 450 mm

## Umyvadla do nábytku



Umyvadlo do nábytku  
2nd floor # **049112**  
1200 x 505 mm



Umyvadlo do nábytku  
2nd floor # **049112**  
1200 x 505 mm



Umyvadlo do nábytku  
2nd floor # **049180**  
800 x 500 mm



Umyvadlo do nábytku  
2nd floor # **049160**  
600 x 430 mm



Umyvátko do nábytku  
2nd floor # **079040**  
400 x 300 mm



Umyvadlo do nábytku  
Darling New # **049910**  
1030 x 545 mm



Umyvadlo do nábytku  
Darling New # **049983**  
830 x 545 mm



Umyvadlo do nábytku  
Darling New # **049963**  
630 x 520 mm



Umyvadlo do nábytku  
Darling New # **049953**  
530 x 430 mm



Umyvadlo do nábytku  
D-Code # **034210**  
1050 x 480 mm



Umyvadlo do nábytku  
D-Code # **034285**  
850 x 480 mm



Umyvadlo do nábytku  
D-Code # **034265**  
650 x 480 mm



Dvojumyvadlo do nábytku  
D-Code # **034812**  
1200 x 480 mm



Umyvadlo do nábytku  
Esplanade # **262285**  
850 x 535 mm



Umyvadlo do nábytku  
Esplanade # **262260**  
600 x 535 mm



Umyvadlo do nábytku  
Happy D. # **041710**  
1000 x 525 mm



Umyvadlo do nábytku  
Happy D. # **041765**  
650 x 520 mm



Umyvadlo do nábytku  
Happy D. # **041780**  
800 x 525 mm



Umyvadlo do nábytku  
Onto # **262943**  
Ø 430 mm



Umyvadlo do nábytku  
PuraVida # **037110**  
1000 x 525 mm



Umyvátko do nábytku  
PuraVida # **072150**  
500 x 420 mm



Umyvadlo do nábytku  
Starck 1 # **040658**  
Ø 580 mm



Umyvadlo do nábytku  
Starck 1 # **038647**  
Ø 470 mm



Umyvadlo do nábytku  
Starck 1 # **038747**  
470 x 470 mm

## Umyvadla do nábytku

---



Umyvadlo do nábytku  
Starck 3 # **030410**  
1050 x 485 mm



Umyvadlo do nábytku  
Starck 3 # **030480**  
850 x 485 mm



Umyvadlo do nábytku  
Starck 3 # **030470**  
700 x 490 mm



Umyvadlo do nábytku  
Starck 3 # **030348**  
480 x 465 mm



Dvojumyvadlo do nábytku  
Starck 3 # **033213**  
1300 x 485 mm



Umývátko do nábytku  
Vero # **070350**  
500 x 250 mm



Umývátko do nábytku  
Vero # **070445**  
450 x 350 mm



Umyvadlo do nábytku  
Vero # **032912**  
1250 x 490 mm



Umyvadlo do nábytku  
Vero # **032910**  
1050 x 490 mm



Umyvadlo do nábytku  
Vero # **032985**  
850 x 490 mm

---



## Urinály



Urinál  
Architec # **081837**  
380 x 350 mm



Urinál  
Architec # **081737**  
380 x 350 mm



Urinál  
Architec # **082037**  
380 x 385 mm



Urinál  
Architec # **081937**  
380 x 385 mm



Urinál  
Architec # **081836**  
380 x 350 mm



Urinál  
Architec # **082036**  
380 x 385 mm



Urinál  
Architec Dry # **081835**  
380 x 350 mm



Urinal Ben  
Urinály # **084737**  
370 x 350 mm



Urinal Ben  
Urinály # **084837**  
370 x 350 mm



Urinal Bill  
Urinály # **085135**  
345 x 350 mm



Urinál  
Caro # **083630**  
300 x 250 mm



Urinál  
D-Code # **082830**  
305 x 295 mm



Urinál  
D-Code # **082930**  
305 x 295 mm



Urinál  
Duraplus # **083036**  
345 x 315 mm



Urinal Fizz  
Urinály # **082336**  
305 x 285 mm



Urinal Fizz  
Urinály # **082335**  
305 x 285 mm



Urinal Jim  
Urinály # **085035**  
345 x 350 mm



Urinal McDry  
Urinály # **084436**  
365 x 335 mm



Urinál  
Starck 1 # **083432**  
320 x 285 mm



Urinál  
Starck 1 # **083532**  
320 x 285 mm



Urinál  
Starck 3 # **082135**  
330 x 350 mm



Urinál  
Starck 3 # **082235**  
330 x 350 mm



Urinál  
Starck 3 # **082625**  
245 x 300 mm



Urinál  
Starck 3 # **082725**  
245 x 300 mm

## Urinály

---



Urinal Utronic  
Urinály # **083037**  
345 x 315 mm

---



Urinál  
Vero # **280032**  
295 x 320 mm

---



Urinál  
Vero # **280132**  
295 x 320 mm







---









Dělicí stěna mezi urinály  
Urinály # **850000**  
705 x 400 mm

---





## Urinály

Popis	mm	kg	Pal.	Objednáací číslo	Euro
					Bílá (Alpin) - 00
	<b>Urinál Ben</b>				
přítok zezadu, odsávací, odpad uvnitř svislý nebo vodorovný					
Model bez cílové mušky	370 x 350	16,5	15	<b>084737 00 00</b>	260
Model s cílovou muškou 	370 x 350	16,5	15	<b>084737 00 07</b>	281
<b>Odsávací sifon</b>					
odpad uvnitř svislý	Ø 50	0,2		<b>005111 00 00</b>	49
odpad vodorovný (zakrytý)	Ø 50	0,2		<b>005112 00 00</b>	49
<b>Upevnění</b>					
pro urinály Ben, Jim, Bill					
krytky chrom	Ø 10 x 140	0,2		<b>005030 10 00</b>	14
<b>Přítoková armatura</b>					
pro urinály s připojením vody zezadu 1/2"					
		0,1		<b>695800 00 00</b>	22
	<b>Urinál Ben</b>				
přítok shora, odsávací, odpad uvnitř svislý nebo vodorovný					
Model bez cílové mušky	370 x 350	16,5	15	<b>084837 00 00</b>	260
Model s cílovou muškou 	370 x 350	16,5	15	<b>084837 00 07</b>	281
<b>Odsávací sifon</b>					
odpad uvnitř svislý	Ø 50	0,2		<b>005111 00 00</b>	49
odpad vodorovný (zakrytý)	Ø 50	0,2		<b>005112 00 00</b>	49
<b>Upevnění</b>					
pro urinály Ben, Jim, Bill					
krytky chrom	Ø 10 x 140	0,2		<b>005030 10 00</b>	14
	<b>Urinál Bill</b>				
přítok zezadu, odsávací, odpad uvnitř svislý nebo vodorovný					
Model bez cílové mušky	345 x 350	12,0	20	<b>085135 00 00</b>	198
Model s cílovou muškou 	345 x 350	12,0	20	<b>085135 00 07</b>	220
<b>Odsávací sifon</b>					
odpad uvnitř svislý	Ø 50	0,2		<b>005111 00 00</b>	49
odpad vodorovný (zakrytý)	Ø 50	0,2		<b>005112 00 00</b>	49
<b>Upevnění</b>					
pro urinály Ben, Jim, Bill					
krytky chrom	Ø 10 x 140	0,2		<b>005030 10 00</b>	14
<b>Přítoková armatura</b>					
pro urinály s připojením vody zezadu 1/2"					
		0,1		<b>695800 00 00</b>	22





## Urinály

Popis	mm	kg	Pal.	Objednáací číslo	Euro
					Bílá (Alpin) - 00
<b>Urinál Fizz</b> přítok zezadu, odsávací, odpad vodorovný, včetně upevnění, provedení bez víka					
Model bez cílové mušky	305 x 285	12,8	20	<b>082336 00 00</b>	233
Model s cílovou muškou 	305 x 285	12,8	20	<b>082336 00 07</b>	256
<b>Odsávací sifon</b> odpad vodorovný (zakrytý)	Ø 50	0,2		<b>005112 00 00</b>	49
<b>Přítoková armatura</b> pro urinály s připojením vody zezadu 1/2"		0,1		<b>695800 00 00</b>	22
					
<b>Urinál Fizz</b> přítok zezadu, odsávací, odpad vodorovný, včetně upevnění, provedení pro víko					
Model bez cílové mušky	305 x 285	12,8	20	<b>082335 00 00</b>	253
Model s cílovou muškou 	305 x 285	12,8	20	<b>082335 00 07</b>	277
<b>Odsávací sifon</b> odpad vodorovný (zakrytý)	Ø 50	0,2		<b>005112 00 00</b>	49
<b>Přítoková armatura</b> pro urinály s připojením vody zezadu 1/2"		0,1		<b>695800 00 00</b>	22
<b>Víko urinálu</b> závěsy ušlechtilá ocel		0,8		<b>006131 00 00</b>	126
					
<b>Urinál Jim</b> přítok shora, odsávací, odpad uvnitř svistý nebo vodorovný					
Model bez cílové mušky	345 x 350	12,0	20	<b>085035 00 00</b>	202
Model s cílovou muškou 	345 x 350	12,0	20	<b>085035 00 07</b>	224
<b>Odsávací sifon</b> odpad uvnitř svistý	Ø 50	0,2		<b>005111 00 00</b>	49
odpad vodorovný (zakrytý)	Ø 50	0,2		<b>005112 00 00</b>	49
<b>Upevnění</b> pro urinály Ben, Jim, Bill krytky chrom	Ø 10 x 140	0,2		<b>005030 10 00</b>	14







## Urinály

Popis	mm	kg	Pal.	Objednáací číslo	Euro
					Bílá (Alpin) - 00
					
<b>Urinál McDry</b> bez vody					
Model bez cílové mušky	365 x 335	20,4	12	<b>084436 00 00</b>	500
Model s cílovou muškou 	365 x 335	20,4	12	<b>084436 00 07</b>	522
<b>Upevnění</b> pro urinál Dellarco, Duraplus, Utro- nic, McDry, Katja, 1930					
krytky chrom	Ø 8 x 110	0,1		<b>006713 10 00</b>	13
<b>Odpadová roura s manžetou</b> pro urinál McDry					
		0,12		<b>005006 00 00</b>	14
<b>McDry Blue uzavírací kapalina</b> uzavírací kapalina 24 lahvíček á 100 ml					
		2,2		<b>005060 00 00</b>	117
<b>McDry Blue uzavírací kapalina</b> uzavírací kapalina, Kanistr á 5 l včetně odměrky a výpustného kohoutku					
		4,5		<b>005061 00 00</b>	204
<b>McDry Blue spec. čistící prostředek</b> speciální čistící s rozprašovačem 6 lahvíček á 500 ml					
		3,6		<b>005062 00 00</b>	62
<b>Infobox:</b> McDry Urinál se nedodává v provedení Wondergliss / včetně 100 ml uzavírací kapaliny / Použití odtokové mažety se nutně doporučuje					
					
<b>Urinál Utronic</b> elektronický urinál pro bateriové připojení, přítok zezadu, odsávací, odpad vodorovný, včetně kompletní elektroniky					
Model bez cílové mušky	345 x 315	19,5	12	<b>083037 00 00</b>	672
Model s cílovou muškou 	345 x 315	19,5	12	<b>083037 00 07</b>	693
<b>Upevnění</b> pro urinál Dellarco, Duraplus, Utro- nic, McDry, Katja, 1930					
krytky chrom	Ø 8 x 110	0,1		<b>006713 10 00</b>	13
<b>Odsávací sifon</b> odpad vodorovný (zakrytý)	Ø 50	0,2		<b>005112 00 00</b>	49
<b>Sítka urinálu</b> ušlechtilá ocel					
		0,2		<b>005042 10 00</b>	46









## Urinály

Popis	mm	kg	Pal.	Objednací číslo	Euro	
 <p><b>Urinál Utronic</b>            Urinál - elektronický pro připojení k síti, přítok zezadu, odsávací, odpad vodorovný, včetně kompletní elektroniky</p>	Model bez cílové mušky	345 x 315	19,5	12	083037 00 93	672
	Model s cílovou muškou 	345 x 315	19,5	12	083037 00 97	693
	<b>Sada pro předmontáž</b>					
	Síťový kus pro 230 V připojení včetně UP krabice		0,2		005004 00 00	57
<b>Upevnění</b>						
pro urinál Dellarco, Duraplus, Utronic, McDry, Katja, 1930						
krytky chrom	Ø 8 x 110	0,1		006713 10 00	13	
<b>Odsávací sifon</b>						
odpad vodorovný (zakrytý)	Ø 50	0,2		005112 00 00	49	
<b>Sítka urinálu</b>						
ušlechtilá ocel		0,2		005042 10 00	46	
<b>Infobox:</b> Síťový kus není součástí dodávky						
 <p><b>Montážní sada</b>            pro urinály Ben, Jim, Bill, skládá se z upevnění a sifonu</p>	odpad svislý			001435 10 00	35	
	<b>Montážní sada</b>					
 <p>pro urinály Ben, Jim, Bill, skládá se z upevnění a sifonu</p>	odpad vodorovný			001436 10 00	36	

**1930 série** Design by Duravit





Popis	mm	kg	Pal.	Objednáací číslo	Euro		
					Bílá (Alpin) - 00		
	<b>Umyvadlo</b> s přetokem, s plochou pro armaturu						
	800 mm ● ● ●	800 x 550	29,5	8	<b>043880 00 00</b>	644	
	800 mm ● ● ●	800 x 550	29,5	8	<b>043880 00 30</b>	644	
	700 mm ● ● ●	700 x 500	23,0	10	<b>043870 00 00</b>	591	
	700 mm ● ● ●	700 x 500	23,0	10	<b>043870 00 30</b>	591	
	600 mm ●	600 x 410	13,5	15	<b>043860 00 00</b>	463	
	600 mm ● ● ●	600 x 410	13,5	15	<b>043860 00 30</b>	463	
	<b>Sloup</b> pro umyvadlo # 043870 a 043880 pro umyvadlo # 043860	296 x 280 270 x 255	13,5 11,7	15 15	<b>085790 00 00</b> <b>085791 00 00</b>	325 298	
	<b>Umývatko</b> s přetokem, s plochou pro armaturu	500 x 365	11,0	24	<b>078550 00 00</b>	367	
	<b>Rohové umývatko</b> s přetokem, s plochou pro armaturu	595 mm ●	595 x 450	9,5	21	<b>079342 00 00</b>	423
	<b>Vestavné umyvadlo</b> pro zabudování zhora, s přetokem, s plochou pro armaturu	580 mm ● ● ● 580 mm ● ● ●	580 x 470 580 x 470	14,7 14,7	15 15	<b>047658 00 00</b> <b>047658 00 30</b>	495 495
	<b>Závěsný bidet ●</b> s přetokem s plochou pro armaturu	360 x 580	21,9	16	<b>026610 00 00</b>	604	
	<b>Upevnění</b> pro závěsný bidet a závěsné WC						
	krytky bílé	Ø 12 x 180	0,2		<b>006500 00 00</b>	19	
	krytky chrom	Ø 12 x 180	0,2		<b>006500 10 00</b>	21	
<b>Infobox:</b> Pokud není použit předstěnový prvek, doporučuje se upevnění # 006500							
	<b>Stojící bidet ● ● ●</b> s přetokem s plochou pro armaturu	355 x 600	23,8	9	<b>026710 00 00</b>	499	
	<b>Upevnění</b> pro stojící bidet, stojící klozet a polosloup						
	kytky bílá a chrom	Ø 6 x 70	0,4		<b>006701 10 00</b>	5	

**1930 série** Design by Duravit

Popis	mm	kg	Pal.	Objednáací číslo	Euro	
	<b>Závěsný klozet</b> klozet s hlubokým splachováním	355 x 580	21,5	12	<b>018209 00 00</b>	Bílá (Alpin) - 00 631
	<b>Upevnění</b> pro závěsný bidet a závěsné WC					
	krytky bílé	Ø 12 x 180	0,2		<b>006500 00 00</b>	19
	krytky chrom	Ø 12 x 180	0,2		<b>006500 10 00</b>	21
	<b>Protihluková sada</b> pro závěsné WC		0,3		<b>005020 00 00</b>	39
	<b>WC sedátko</b> bez sklápěcí automatiky, závěsy chrom					
	oktogonální otvor		3,9		<b>006481 00 00</b>	398
	oválný otvor		3,9		<b>006661 00 00</b>	398
	<b>WC sedátko</b> bez sklápěcí automatiky, barvy ořechové, závěsy chrom					
	oválný otvor		3,9		<b>006221 00 00</b>	437
<b>Infobox:</b> Pokud není použit předstěnový prvek, doporučuje se upevnění # 006500						
	<b>Stojící kombinační klozet</b> klozet s hlubokým splachováním, pro připojení splachovací nádrže (bez splachovací nádrže)					
	odpad uvnitř svislý	355 x 665	25,5	9	<b>022701 00 00</b>	650
	odpad vodorovný	355 x 665	25,0	9	<b>022709 00 00</b>	581
	<b>Upevnění</b> pro stojící bidet, stojící klozet a polostoup					
	kytky bílá a chrom	Ø 6 x 70	0,4		<b>006701 10 00</b>	5
	<b>Splachovací nádrž</b> s vnitřní armaturou Dual-Flush, chrom					
	pro připojení vpravo nebo vlevo	430 x 175	15,7	27	<b>087220 00 05</b>	359
	pro připojení dole vlevo	430 x 175	15,9	27	<b>087221 00 05</b>	359
	<b>Montážní sada</b> pro připojení uprostřed					
	chrom		0,5		<b>007504 10 00</b>	25
	<b>WC sedátko</b> bez sklápěcí automatiky, závěsy chrom					
	oktogonální otvor		3,9		<b>006481 00 00</b>	398
	oválný otvor		3,9		<b>006661 00 00</b>	398
	<b>WC sedátko</b> bez sklápěcí automatiky, barvy ořechové, závěsy chrom					
	oválný otvor		3,9		<b>006221 00 00</b>	437
	<b>Polička</b>					
	750 mm	750 x 130	5,0	55	<b>089275 00 00</b>	151
	650 mm	650 x 130	4,5	60	<b>089265 00 00</b>	138
	550 mm	550 x 130	3,5	60	<b>089255 00 00</b>	119
	450 mm	450 x 130	3,0	85	<b>089245 00 00</b>	106



**2nd floor** Design by Sieger Design

Popis	mm	kg	Pal.	Objednáací číslo	Euro
					Bílá (Alpin) - 00
 <b>Umyvadlo</b> s přetokem, s plochou pro armaturu, včetně chromové přetokové krytky, 1200 mm					
●	1200 x 505	36,5	8	<b>049112 00 00</b>	828
● ● ●	1200 x 505	36,5	8	<b>049112 00 30</b>	828
⊗	1200 x 505	36,5	8	<b>049112 00 60</b>	828
<b>Designový sifon*</b> chrom		1,5		<b>005036 10 00</b>	144
<b>Design rohový ventil</b> včetně růžice, chrom	1/2"	0,5		<b>003045 10 00</b>	44
 <b>Sloup</b> pro # 049112, 049180	200 x 215	16,2	30	<b>086319 00 00</b>	292
<b>Polosloup</b> pro # 049112, 049180	205 x 320	8,4	32	<b>085714 00 00</b>	158
<b>Rychloupevnění</b> pro polosloup		0,1		<b>005503 00 00</b>	32
 <b>Rohová hadice úhel. tvaru (1 pár)</b> pro # 049112, 049180, 0490170 a 049160 pro třítvorovou armaturu	1/2" x 340	0,1		<b>001402 10 00</b>	24
<b>Infobox:</b> Pozor: rohová - úhlová hadice ve spojení s umyvadly pro třítvorovou armaturu s polosloupem / * Pozor: při použití tohoto sifonu dbejte na výšku odpadu od horní hrany keramiky do středu odpadu, podle technického listu / Pro upevnění keramiky jsou zapotřebí dva upevňovací sety pro umyvadla					
 <b>Umyvadlo do nábytku</b> s přetokem, s plochou pro armaturu, včetně chromové přetokové krytky, 1200 mm					
●	1200 x 505	36,5	8	<b>049112 00 00</b>	828
● ● ●	1200 x 505	36,5	8	<b>049112 00 30</b>	828
⊗	1200 x 505	36,5	8	<b>049112 00 60</b>	828
<b>Prostorově úsporný sifon</b> bílá	1 1/4"	0,4		<b>005073 00 00</b>	45
<b>Infobox:</b> Pro upevnění keramiky jsou zapotřebí dva upevňovací sety pro umyvadla / Prostorově úsporný sifon je doporučen ve spojení se skříňkou pod umyvadlo / 2nd floor umyvadla #049112,049180,049160, 079040 „nebroušená“ v kombinaci se 2nd floor skříňkami pod umyvadlo nebo deskami (límeč) / Nábytek a ceny viz aktuální ceník nábytku					

**2nd floor** Design by Sieger Design



Popis	mm	kg	Pal.	Objednáací číslo	Euro	
 <b>Umyvadlo</b> broušené, s přetokem, s plochou pro armaturu, včetně chromové přetokové krytky, 1200 mm	●	1200 x 505	36,5	8	<b>049112 00 27</b>	841
	● ● ●	1200 x 505	36,5	8	<b>049112 00 25</b>	841
	⊗	1200 x 505	36,5	8	<b>049112 00 28</b>	841
<b>Designový sifon*</b> chrom		1,5		<b>005036 10 00</b>	144	
<b>Design rohový ventil</b> včetně růžice, chrom	1/2"	0,5		<b>003045 10 00</b>	44	

**Infobox:** \* Pozor: při použití tohoto sifonu dbejte na výšku odpadu od horní hrany keramiky do středu odpadu, podle technického listu / Pro upevnění keramiky jsou zapotřebí dva upevňovací sety pro umyvadla / Nábytek a ceny viz aktuální ceník nábytku





 <b>Umyvadlo</b> s přetokem, s plochou pro armaturu, včetně chromové přetokové krytky 1200 mm ● ●	● ●	1200 x 505	36,5	8	<b>049112 00 24</b>	828
	<b>Designový sifon*</b> chrom		1,5		<b>005036 10 00</b>	144
	<b>Design rohový ventil</b> včetně růžice, chrom	1/2"	0,5		<b>003045 10 00</b>	44
	<b>Sloup</b> pro # 049112, 049180	200 x 215	16,2	30	<b>086319 00 00</b>	292
<b>Polosloup</b> pro # 049112, 049180	205 x 320	8,4	32	<b>085714 00 00</b>	158	
<b>Rychloupevnění</b> pro polosloup		0,1		<b>005503 00 00</b>	32	
<b>Rohová hadice úhel. tvaru (1 pár)</b> pro # 049112, 049180, 0490170 a 049160 pro třítorovou armaturu	1/2" x 340	0,1		<b>001402 10 00</b>	24	
<b>Push-open Ventil***</b> chrom		0,35		<b>005052 10 00</b>	62	

**Infobox:** Pozor: rohová - úhlová hadice ve spojení s umyvadly pro třítorovou armaturu s polosloupem / \* Pozor: při použití tohoto sifonu dbejte na výšku odpadu od horní hrany keramiky do středu odpadu, podle technického listu / \*\*\* ve spojení se stěnovou armaturou, skříňkou pod umyvadlo a nebo s deskami je žádoucí / Pro upevnění keramiky jsou zapotřebí dva upevňovací sety pro umyvadla / Ve spojení s excentrickým ventilem prosíme nepřekračovat výkon průtoku max. 7,5 l/min./ na armaturu / Nábytek a ceny viz aktuální ceník nábytku





**2nd floor** Design by Sieger Design

Popis	mm	kg	Pal.	Objednáací číslo	Euro
 <p><b>Umyvadlo do nábytku</b> s přetokem, s plochou pro armaturu, včetně chromové přetokové krytky 1200 mm ● ●</p>	1200 x 505	36,5	8	<b>049112 00 24</b>	828
	<b>Push-open Ventil***</b>				
	chrom	0,35		<b>005052 10 00</b>	62
	<b>Prostorově úsporný sifon</b>				
bílá	1 1/4"	0,4		<b>005073 00 00</b>	45
<p><b>Infobox:</b> *** ve spojení se stěnovou armaturou, skříňkou pod umyvadlo a nebo s deskami je žádoucí / Pro upevnění keramiky jsou zapotřebí dva upevňovací sety pro umyvadla / Prostorově úsporný sifon je doporučen ve spojení se skříňkou pod umyvadlo / 2nd floor umyvadla #049112,049180,049160, 079040 „nebroušená“ v kombinaci se 2nd floor skříňkami pod umyvadlo nebo deskami (límeč) / Ve spojení s excentrickým ventilem prosíme nepřekračovat výkon průtoku max. 7,5 l/min./ na armaturu / Nábytek a ceny viz aktuální ceník nábytku</p>					
 <p><b>Umyvadlo</b> broušené, s přetokem, s plochou pro armaturu, včetně chromové přetokové krytky 1200 mm ● ●</p>	1200 x 505	36,5	8	<b>049112 00 26</b>	841
	<b>Designový sifon*</b>				
	chrom	1,5		<b>005036 10 00</b>	144
	<b>Design rohový ventil</b>				
	včetně růžice, chrom	1/2"	0,5		<b>003045 10 00</b>
<b>Push-open Ventil***</b>					
chrom	0,35		<b>005052 10 00</b>	62	
<p><b>Infobox:</b> * Pozor: při použití tohoto sifonu dbejte na výšku odpadu od horní hrany keramiky do středu odpadu, podle technického listu / *** ve spojení se stěnovou armaturou, skříňkou pod umyvadlo a nebo s deskami je žádoucí / Pro upevnění keramiky jsou zapotřebí dva upevňovací sety pro umyvadla / Ve spojení s excentrickým ventilem prosíme nepřekračovat výkon průtoku max. 7,5 l/min./ na armaturu / Nábytek a ceny viz aktuální ceník nábytku</p>					





**2nd floor** Design by Sieger Design

Popis	mm	kg	Pal.	Objednáací číslo	Euro
Bílá (Alpin) - 00					
	<b>Umyvadlo</b> s přetokem, s plochou pro armaturu, včetně chromové přetokové krytky, 800 mm				
●	800 x 500	25,3	10	<b>049180 00 00</b>	406
● ● ●	800 x 500	25,3	10	<b>049180 00 30</b>	406
⊗	800 x 500	25,3	10	<b>049180 00 60</b>	406
<b>Designový sifon*</b> chrom					
		1,5		<b>005036 10 00</b>	144
<b>Design rohový ventil</b> včetně růžice, chrom					
	1/2"	0,5		<b>003045 10 00</b>	44
	<b>Sloup</b> pro # 049112, 049180				
	200 x 215	16,2	30	<b>086319 00 00</b>	292
	<b>Polosloup</b> pro # 049112, 049180				
	205 x 320	8,4	32	<b>085714 00 00</b>	158
<b>Rychloupevnění</b> pro polosloup					
		0,1		<b>005503 00 00</b>	32
<b>Rohová hadice úhel. tvaru (1 pár)</b> pro # 049112, 049180, 0490170 a 049160 pro tříotvorovou armaturu					
	1/2" x 340	0,1		<b>001402 10 00</b>	24
<b>Infobox:</b> Pozor: rohová - úhlová hadice ve spojení s umyvadly pro tříotvorovou armaturu s polosloupem / * Pozor: při použití tohoto sifonu dbejte na výšku odpadu od horní hrany keramiky do středu odpadu, podle technického listu					
	<b>Umyvadlo do nábytku</b> s přetokem, s plochou pro armaturu, včetně chromové přetokové krytky, 800 mm				
●	800 x 500	25,3	10	<b>049180 00 00</b>	406
● ● ●	800 x 500	25,3	10	<b>049180 00 30</b>	406
⊗	800 x 500	25,3	10	<b>049180 00 60</b>	406
<b>Prostorově úsporný sifon</b> bílá					
	1 1/4"	0,4		<b>005073 00 00</b>	45
<b>Infobox:</b> Nábytek a ceny viz aktuální ceník nábytku / Prostorově úsporný sifon je doporučen ve spojení se skříňkou pod umyvadlo					
	<b>Umyvadlo</b> broušené, s přetokem, s plochou pro armaturu, včetně chromové přetokové krytky, 800 mm				
●	800 x 500	25,3	10	<b>049180 00 27</b>	419
● ● ●	800 x 500	25,3	10	<b>049180 00 25</b>	419
⊗	800 x 500	25,3	10	<b>049180 00 28</b>	419
<b>Designový sifon*</b> chrom					
		1,5		<b>005036 10 00</b>	144
<b>Design rohový ventil</b> včetně růžice, chrom					
	1/2"	0,5		<b>003045 10 00</b>	44
<b>Infobox:</b> * Pozor: při použití tohoto sifonu dbejte na výšku odpadu od horní hrany keramiky do středu odpadu, podle technického listu / Nábytek a ceny viz aktuální ceník nábytku					





**2nd floor** Design by Sieger Design

Popis	mm	kg	Pal.	Objednáací číslo	Euro
					Bílá (Alpin) - 00
 <b>Umyvadlo</b> s přetokem, s plochou pro armaturu, včetně chromové přetokové krytky, 700 mm					
●	700 x 460	16,7	18	<b>049170 00 00</b>	350
● ● ●	700 x 460	16,7	18	<b>049170 00 30</b>	350
⊗	700 x 460	16,7	18	<b>049170 00 60</b>	350
<b>Designový sifon*</b> chrom		1,5		<b>005036 10 00</b>	144
<b>Design rohový ventil</b> včetně růžice, chrom	1/2"	0,5		<b>003045 10 00</b>	44
 <b>Sloup</b> pro # 049170, 049160	170 x 215	16,7	30	<b>086318 00 00</b>	264
<b>Polosloup</b> pro # 049170, 049160	180 x 315	8,3	32	<b>085716 00 00</b>	148
<b>Rychloupevnění</b> pro polosloup		0,1		<b>005503 00 00</b>	32
 <b>Rohová hadice úhel. tvaru (1 pár)</b> pro # 049112, 049180, 0490170 a 049160 pro třítorovou armaturu	1/2" x 340	0,1		<b>001402 10 00</b>	24
<b>Infobox:</b> Pozor: rohová - úhlová hadice ve spojení s umyvadly pro třítorovou armaturu s polosloupem / * Pozor: při použití tohoto sifonu dbejte na výšku odpadu od horní hrany keramiky do středu odpadu, podle technického listu					
 <b>Umyvadlo</b> broušené, s přetokem, s plochou pro armaturu, včetně chromové přetokové krytky, 700 mm					
●	700 x 460	16,7	18	<b>049170 00 27</b>	362
● ● ●	700 x 460	16,7	18	<b>049170 00 25</b>	362
⊗	700 x 460	16,7	18	<b>049170 00 28</b>	362
<b>Designový sifon*</b> chrom		1,5		<b>005036 10 00</b>	144
<b>Design rohový ventil</b> včetně růžice, chrom	1/2"	0,5		<b>003045 10 00</b>	44
<b>Infobox:</b> * Pozor: při použití tohoto sifonu dbejte na výšku odpadu od horní hrany keramiky do středu odpadu, podle technického listu / Nábytek a ceny viz aktuální ceník nábytku					



**2nd floor** Design by Sieger Design

Popis	mm	kg	Pal.	Objednáací číslo	Euro
					Bílá (Alpin) - 00
 <b>Umyvadlo</b> s přetokem, s plochou pro armaturu, včetně chromové přetokové krytky, 600 mm					
●	600 x 430	16,7	21	<b>049160 00 00</b>	244
● ● ●	600 x 430	16,7	21	<b>049160 00 30</b>	244
⊗	600 x 430	16,7	21	<b>049160 00 60</b>	244
<b>Designový sifon*</b> chrom		1,5		<b>005036 10 00</b>	144
<b>Design rohový ventil</b> včetně růžice, chrom	1/2"	0,5		<b>003045 10 00</b>	44
 <b>Sloup</b> pro # 049170, 049160	170 x 215	16,7	30	<b>086318 00 00</b>	264
<b>Polosloup</b> pro # 049170, 049160	180 x 315	8,3	32	<b>085716 00 00</b>	148
<b>Rychloupevnění</b> pro polosloup		0,1		<b>005503 00 00</b>	32
 <b>Rohová hadice úhel. tvaru (1 pár)</b> pro # 049112, 049180, 0490170 a 049160 pro tříotvorovou armaturu	1/2" x 340	0,1		<b>001402 10 00</b>	24
<b>Infobox:</b> Pozor: rohová - úhlová hadice ve spojení s umyvadly pro tříotvorovou armaturu s polosloupem / * Pozor: při použití tohoto sifonu dbejte na výšku odpadu od horní hrany keramiky do středu odpadu, podle technického listu					
 <b>Umyvadlo do nábytku</b> s přetokem, s plochou pro armaturu, včetně chromové přetokové krytky, 600 mm					
●	600 x 430	16,7	21	<b>049160 00 00</b>	244
● ● ●	600 x 430	16,7	21	<b>049160 00 30</b>	244
⊗	600 x 430	16,7	21	<b>049160 00 60</b>	244
<b>Prostorově úsporný sifon</b> bílá	1 1/4"	0,4		<b>005073 00 00</b>	45
<b>Infobox:</b> Nábytek a ceny viz aktuální ceník nábytku / Prostorově úsporný sifon je doporučen ve spojení se skříňkou pod umyvadlo					
 <b>Umyvadlo</b> broušené, s přetokem, s plochou pro armaturu, včetně chromové přetokové krytky, 600 mm					
●	600 x 430	16,7	21	<b>049160 00 27</b>	257
● ● ●	600 x 430	16,7	21	<b>049160 00 25</b>	257
⊗	600 x 430	16,7	21	<b>049160 00 28</b>	257
<b>Designový sifon*</b> chrom		1,5		<b>005036 10 00</b>	144
<b>Design rohový ventil</b> včetně růžice, chrom	1/2"	0,5		<b>003045 10 00</b>	44
<b>Infobox:</b> * Pozor: při použití tohoto sifonu dbejte na výšku odpadu od horní hrany keramiky do středu odpadu, podle technického listu / Nábytek a ceny viz aktuální ceník nábytku					

**2nd floor** Design by Sieger Design





Popis	mm	kg	Pal.	Objednací číslo	Euro
 <p><b>Umývatko</b> bez přetoku, s plochou pro armaturu</p>	500 mm ●	12,6	21	<b>079050 00 00</b>	177
	500 mm ☒	12,6	21	<b>079050 00 70</b>	177
	Bílá (Alpin) - 00				
<b>Designový sifon*</b> chrom		1,5		<b>005036 10 00</b>	144
<b>Design rohový ventil</b> včetně růžice, chrom	1/2"	0,5		<b>003045 10 00</b>	44
<b>Průtokový ventil neuzavíratelný</b> chrom	50	0,3		<b>005024 10 00</b>	67
 <p><b>Polosloup</b> pro # 079050</p>	180 x 285	6,3	32	<b>085713 00 00</b>	144
	<b>Rychloupevnění</b> pro polosloup		0,09	<b>005505 00 00</b>	32
<b>Infobox:</b> * Pozor: při použití tohoto sifonu dbejte na výšku odpadu od horní hrany keramiky do středu odpadu, podle technického listu					
 <p><b>Umývatko</b> bez přetoku, s plochou pro armaturu</p>	400 mm ●	7,0	33	<b>079040 00 00</b>	148
	400 mm ☒	7,0	33	<b>079040 00 70</b>	148
	Bílá (Alpin) - 00				
<b>Průtokový ventil neuzavíratelný</b> chrom	50	0,3		<b>005024 10 00</b>	67
<b>Designový sifon*</b> chrom		1,5		<b>005036 10 00</b>	144
<b>Design rohový ventil</b> včetně růžice, chrom	1/2"	0,5		<b>003045 10 00</b>	44
<b>Infobox:</b> * Pozor: při použití tohoto sifonu dbejte na výšku odpadu od horní hrany keramiky do středu odpadu, podle technického listu					
 <p><b>Umývatko do nábytku</b> bez přetoku, s plochou pro armaturu</p>	400 mm ●	7,0	33	<b>079040 00 00</b>	148
	400 mm ☒	7,0	33	<b>079040 00 70</b>	148
	Bílá (Alpin) - 00				
<b>Průtokový ventil neuzavíratelný</b> chrom	50	0,3		<b>005024 10 00</b>	67
<b>Prostorově úsporný sifon</b> bílá	1 1/4"	0,4		<b>005073 00 00</b>	45
<b>Infobox:</b> Nábytek a ceny viz aktuální ceník nábytku / Prostorově úsporný sifon je doporučen ve spojení se skříňkou pod umyvadlo					

**2nd floor** Design by Sieger Design











Popis	mm	kg	Pal.	Objednací číslo	Euro
					Bílá (Alpin) - 00
<b>Umyvadlová mísa</b> broušené, bez přetoku, bez plochy pro armaturu 580 mm ☒	580 x 415	13,1	24	<b>031758 00 00</b>	411
<b>Designový sifon*</b> chrom		1,5		<b>005036 10 00</b>	144
<b>Průtokový ventil neuzavíratelný</b> chrom	50	0,3		<b>005024 10 00</b>	67
<b>Design rohový ventil</b> včetně růžice, chrom	1/2"	0,5		<b>003045 10 00</b>	44
<b>Infobox:</b> * Pozor: při použití tohoto sifonu dbejte na výšku odpadu od horní hrany keramiky do středu odpadu, podle technického listu / Nábytek a ceny viz aktuální ceník nábytku					
					
<b>Vestavné umyvadlo</b> pro zabudování zhora, s přetokem, s plochou pro armaturu, zadní stěna glazovaná, včetně přetokové krytky, chrom					
600 mm ●	600 x 430	10,5	24	<b>034760 00 00</b>	321
600 mm ● ● ●	600 x 430	10,5	24	<b>034760 00 30</b>	321
<b>Designový sifon*</b> chrom		1,5		<b>005036 10 00</b>	144
<b>Design rohový ventil</b> včetně růžice, chrom	1/2"	0,5		<b>003045 10 00</b>	44
<b>Infobox:</b> * Pozor: při použití tohoto sifonu dbejte na výšku odpadu od horní hrany keramiky do středu odpadu, podle technického listu / Nábytek a ceny viz aktuální ceník nábytku					
					
<b>Vestavné umyvadlo</b> pro zabudování zhora, bez přetoku, bez plochy pro armaturu 580 mm ☒	580 x 415	13,1	24	<b>031758 00 29</b>	397
<b>Designový sifon*</b> chrom		1,5		<b>005036 10 00</b>	144
<b>Design rohový ventil</b> včetně růžice, chrom	1/2"	0,5		<b>003045 10 00</b>	44
<b>Průtokový ventil neuzavíratelný</b> chrom	50	0,3		<b>005024 10 00</b>	67
<b>Infobox:</b> * Pozor: při použití tohoto sifonu dbejte na výšku odpadu od horní hrany keramiky do středu odpadu, podle technického listu / Nábytek a ceny viz aktuální ceník nábytku					







**2nd floor** Design by Sieger Design

Popis	mm	kg	Pal.	Objednáací číslo	Euro	
 <p><b>Vestavné umyvadlo</b> pro zabudování zdola, s přetokem, bez plochy pro armaturu, včetně upevnění 525 mm ☒</p>	525 x 350	8,3	24	<b>031653 00 00</b>	394	
	<p><b>Designový sifon*</b> chrom</p>					144
	<p><b>Design rohový ventil</b> včetně růžice, chrom</p>					44
	<p><b>Upevňovací sada</b> pro zabudování do desek z přírodního kamene (s výjimkou # 046651)</p>					16
	<p><b>Infobox:</b> U vestavných umyvadel na zabudování zdola se vztahují údaje o rozměrech na rozměry vnitřní / * Pozor: při použití tohoto sifonu dbejte na výšku odpadu od horní hrany keramiky do středu odpadu, podle technického listu</p>					
 <p><b>Závěsný bidet ●</b> s přetokem, s plochou pro armaturu, včetně upevnění Durafix včetně přetokové krytky, chrom</p>	370 x 540	20,8	20	<b>225415 00 00</b>	471	
	<p><b>Upevnění</b> pro závěsný bidet a závěsné WC krytky bílé</p>					19
	<p><b>Bidetový trubkový sifon</b> s prodlouženou odpadovou rourou chrom</p>					35
	<p><b>Infobox:</b> Durafix 2 pro skryté upevnění je součástí dodávky / Pokud není použit předstěnový prvek, doporučuje se upevnění # 006500</p>					
 <p><b>Stojící bidet</b> s přetokem, s plochou pro armaturu, včetně upevnění, včetně přetokové krytky, chrom</p>	370 x 665	26,0	9	<b>013710 00 00</b>	460	
	370 x 665	26,0	9	<b>013710 00 30</b>	460	
	<p><b>Bidetový trubkový sifon</b> s prodlouženou odpadovou rourou chrom</p>					35
 <p><b>Stojící bidet</b> s přetokem, s plochou pro armaturu, včetně upevnění, včetně přetokové krytky, chrom</p>	370 x 570	25,0	12	<b>013610 00 00</b>	445	
	370 x 570	25,0	12	<b>013610 00 30</b>	445	
	<p><b>Bidetový trubkový sifon</b> s prodlouženou odpadovou rourou chrom</p>					35





**2nd floor** Design by Sieger Design





	Popis	mm	kg	Pal.	Objednáací číslo	Euro
	<b>Závěsný klozet</b>  klozet s hlubokým splachováním včetně upevnění Durafix	370 x 540	26,8	16	222009 00 00	480
	<b>Upevnění</b> pro závěsný bidet a závěsné WC krytky bílé	Ø 12 x 180	0,2		006500 00 00	19
	<b>Protihluková sada</b> pro závěsné WC		0,3		005020 00 00	39
	<b>WC sedátko</b> odnímatelné, závěsy ušlechtilá ocel se sklápěcí automatikou SoftClose		2,7		006899 00 00	256
<b>Infobox:</b> Durafix 2 pro skryté upevnění je součástí dodávky / Pokud není použit předstěnový prvek, doporučuje se upevnění # 006500						
	<b>Stojící klozet</b>  pro nezávislý přítok vody, klozet s hlubokým splachováním, včetně upevnění	370 x 570	28,0	12	011009 00 00	474
	<b>Vario přípojovací sada</b> odpad univerzální pro připojení horizontální a vertikální, délka nastavitelná včetně excentru	Ø 110	1,5		001422 00 00	64
	<b>WC sedátko</b> odnímatelné, závěsy ušlechtilá ocel se sklápěcí automatikou SoftClose		2,7		006899 00 00	256
<b>Infobox:</b> při použití Vario přípojovací soupravy, připojení svislé 85-115 mm, délka nastavitelná						
	<b>Stojící kombinační klozet</b>  klozet s hlubokým splachováním, pro připojení splachovací nádrže (bez splachovací nádrže), včetně upevnění	370 x 665	31,0	9	210709 00 00	426
	<b>Odtokový oblouk s růžicí</b> odpad svislý	Ø 110	0,1		001428 00 00	58
	<b>Odtokové hrdlo s růžicí</b> odpad vodorovný	Ø 110	0,1		001429 00 00	58
	<b>Splachovací nádrž</b>  s vnitřní armaturou Dual-Flush, chrom	380 x 180	14,8	27	087600 00 05	292
	pro připojení vpravo nebo vlevo	380 x 180	15,0	27	087610 00 05	292
	<b>Montážní sada</b> pro připojení uprostřed chrom		0,5		007504 10 00	25
	<b>WC sedátko</b> odnímatelné, závěsy ušlechtilá ocel se sklápěcí automatikou SoftClose		2,7		006899 00 00	256





**2nd floor** Design by Sieger Design



Popis	mm	kg	Pal.	Objednací číslo	Euro
					Bílá (Alpin) - 00
 <b>Stojící kombinační klozet</b>  klozet s hlubokým splachováním, pro připojení splachovací nádrže (bez splachovací nádrže), odpad pro vario-připojovací set, vodorovný a svislý od 70 - 210 mm, délka nastavitelná, stejně jako připojovací oblouk, odpad svislý od 200 - 240 mm včetně upevnění	370 x 665	32,5	9	<b>210609 00 00</b>	521
<b>Vario připojovací sada</b> odpad univerzální pro připojení horizontální a vertikální, délka nastavitelná včetně excentru	Ø 110	1,5		<b>001422 00 00</b>	64
<b>Vario připojovací oblouk</b> pro odpad svislý	Ø 100	0,7		<b>899025 00 06</b>	51
 <b>Splachovací nádrž</b>  s vnitřní armaturou Dual-Flush, chrom					
pro připojení vpravo nebo vlevo	380 x 180	14,8	27	<b>087600 00 05</b>	292
pro připojení dole vlevo	380 x 180	15,0	27	<b>087610 00 05</b>	292
<b>Montážní sada</b> pro připojení uprostřed chrom		0,5		<b>007504 10 00</b>	25
 <b>WC sedátko</b> odnímatelné, závěsy ušlechtilá ocel se sklápěcí automatikou SoftClose		2,7		<b>006899 00 00</b>	256



**Architec** Design by Prof. Frank Huster

Popis	mm	kg	Pal.	Objednáací číslo	Euro
					Bílá (Alpin) - 00
<b>Umyvadlo</b> bez přetoku, s plochou pro armaturu, 575 mm otvor pro zásobník mýdla předpíchnutý vpravo, s předpíchnutým otvorem pro arma- turu vlevo ● ●	575 x 520	15,2	24	<b>044958 00 00</b>	239
otvor pro armaturu vlevo ●	575 x 520	15,2	24	<b>044958 00 09</b>	277
otvor pro armaturu vlevo, zásobník na mýdlo vpravo ● ●	575 x 520	15,2	24	<b>044958 00 23</b>	277
otvor pro armaturu vpravo ●	575 x 520	15,2	24	<b>044958 00 08</b>	277
<b>Průtokový ventil neuzavíratelný</b> chrom	50	0,3		<b>005024 10 00</b>	67
					
<b>Umyvadlo</b> s přetokem, s plochou pro armaturu, s předpíchnutým otvorem pro arma- turu vlevo, otvor pro zásobník mýdla předpíchnutý vpravo 575 mm ● ●	575 x 520	15,2	24	<b>045058 00 00</b>	236
<b>Průtokový ventil neuzavíratelný</b> chrom	80	0,4		<b>005038 10 00</b>	67
					
<b>Umyvadlo</b> bez přetoku, s plochou pro armaturu, pro montáž s podomítkovým sífo- nem, otvor pro zásobník mýdla předpíchnutý vpravo, s předpíchnutým otvorem pro arma- turu vlevo ● ●	575 x 520	14,0	30	<b>044358 00 00</b>	236
<b>Podomítkový sifon**</b> pro umyvadlo Architec H70 včetně příslušenství pro připojení		0,6		<b>005044 10 00</b>	81
<b>Krytka ventilu</b> chrom		0,08		<b>005043 10 00</b>	50
<b>Infobox: ** pro montáž je žádoucí / Bezbariérový přístup podle normy DIN 18040-1 a DIN 18040-2</b>					
					
<b>Rohové umyvadlo</b> bez přetoku, s plochou pro armaturu, s otvorem pro armaturu, otvor pro zásobník mýdla předpíchnutý vpravo 635 mm ● ●	635 x 540	12,0	24	<b>044845 00 00</b>	196
<b>Průtokový ventil neuzavíratelný</b> chrom	50	0,3		<b>005024 10 00</b>	67
<b>Infobox: Excentrický ventil nelze použít / údaj o rozměrech se vztahuje na šířku x vyložení</b>					



Popis	mm	kg	Pal.	Objednáací číslo	Euro
Bílá (Alpin) - 00					
	<b>Umývatko</b> diagonální model, bez přetoku, s plochou pro armaturu, s integrovanou keramickou poličkou				
umyvadlo vlevo ●	645 x 410	10,1	18	<b>076465 00 00</b>	204
umývací plocha vpravo ●	645 x 410	10,1	18	<b>076565 00 00</b>	204
<b>Odtokový oblouk</b> s dvojitým hrdlem					
chrom	Ø 32	0,2		<b>005025 10 00</b>	14
<b>Průtokový ventil neuzavíratelný</b>					
chrom	50	0,3		<b>005024 10 00</b>	67
	<b>Umývatko</b> bez přetoku, s plochou pro armaturu, 360 mm otvor pro zásobník mýdla předpíchnutý vpravo, s předpíchnutým otvorem pro arma- turu vlevo ●●				
otvor pro armaturu vpravo ●	360 x 380	7,6	54	<b>076635 00 00</b>	127
otvor pro armaturu vpravo ●	360 x 380	7,6	54	<b>076635 00 08</b>	165
otvor pro armaturu vlevo ●●	360 x 380	7,6	54	<b>076635 00 09</b>	165
<b>Průtokový ventil neuzavíratelný</b>					
chrom	50	0,3		<b>005024 10 00</b>	67
	<b>Umyvadlová mísa</b> broušené, bez přetoku, s plochou pro armaturu, včetně upevnění, 500 mm				
bez otvoru pro armaturu ☒	500 x 500	12,4	12	<b>032050 00 00</b>	242
otvor pro armaturu vpravo ●	500 x 500	12,4	12	<b>032050 00 08</b>	280
otvor pro armaturu vlevo ●	500 x 500	12,4	12	<b>032050 00 09</b>	280
<b>Průtokový ventil neuzavíratelný</b>					
chrom	80	0,4		<b>005038 10 00</b>	67
<b>Infobox:</b> Vrtání o průměru Ø 30 mm pro zásobník na mýdlo vpravo je na požádání / průměr pro otvor zásobníku na Lotion je doporučen max. 70 mm / Nábytek a ceny viz aktuální ceník nábytku					
	<b>Umyvadlová mísa</b> broušené, bez přetoku, s plochou pro armaturu, včetně upevnění, 450 mm				
bez otvoru pro armaturu ☒	450 x 450	11,4	21	<b>032045 00 00</b>	232
otvor pro armaturu vpravo ●	450 x 450	11,4	21	<b>032045 00 08</b>	270
otvor pro armaturu vlevo ●	450 x 450	11,4	21	<b>032045 00 09</b>	270
<b>Průtokový ventil neuzavíratelný</b>					
chrom	80	0,4		<b>005038 10 00</b>	67
<b>Infobox:</b> Vrtání o průměru Ø 30 mm pro zásobník na mýdlo vpravo je na požádání / průměr pro otvor zásobníku na Lotion je doporučen max. 70 mm / Nábytek a ceny viz aktuální ceník nábytku					







Popis	mm	kg	Pal.	Objednáací číslo	Euro	
 <p><b>Umyvadlová mísa</b> broušené, s přetokem, s plochou pro armaturu, včetně upevnění, 420 mm</p>	bez otvoru pro armaturu ☒	420 x 420	12,0	21	<b>032042 00 00</b>	220
	otvor pro armaturu vpravo ●	420 x 420	12,0	21	<b>032042 00 08</b>	258
	otvor pro armaturu vlevo ●	420 x 420	12,0	21	<b>032042 00 09</b>	258
	400 mm					
	bez otvoru pro armaturu ☒	400 x 400	11,8	21	<b>032040 00 00</b>	211
	otvor pro armaturu vpravo ●	400 x 400	11,8	21	<b>032040 00 08</b>	211
	otvor pro armaturu vlevo ●	400 x 400	11,8	21	<b>032040 00 09</b>	211
	<b>Push-open Ventil***</b>					
	chrom		0,35		<b>005052 10 00</b>	62
<p><b>Infobox:</b> *** ve spojení se stěnovou armaturou, skříňkou pod umyvadlo a nebo s deskami je žádoucí / Vrtání o průměru Ø 30 mm pro zásobník na mýdlo vpravo je na požádání / průměr pro otvor zásobníku na Lotion je doporučen max. 70 mm / Nábytek a ceny viz aktuální ceník nábytku</p>						
 <p><b>Vestavné umyvadlo</b> pro zabudování zhora, bez přetoku, bez plochy pro armaturu, dole glazované</p>	500 mm ☒	Ø 500	6,5	21	<b>031850 00 00</b>	209
	450 mm ☒	Ø 450	5,4	21	<b>031845 00 00</b>	188
	<b>Průtokový ventil neuzavíratelný</b>					
	chrom	80	0,4		<b>005038 10 00</b>	67
 <p><b>Vestavné umyvadlo</b> pro zabudování zhora, s přetokem, bez plochy pro armaturu, dole glazované</p>	470 mm ☒	Ø 470	7,3	21	<b>046847 00 00</b>	194
	<b>Push-open Ventil***</b>					
	chrom		0,35		<b>005052 10 00</b>	62
	<p><b>Infobox:</b> *** ve spojení se stěnovou armaturou, skříňkou pod umyvadlo a nebo s deskami je žádoucí</p>					
 <p><b>Vestavné umyvadlo</b> pro zabudování zhora, s přetokem, bez plochy pro armaturu, dole glazované</p>	400 mm ☒	Ø 400	5,2	21	<b>031840 00 00</b>	166
	<b>Push-open Ventil***</b>					
	chrom		0,35		<b>005052 10 00</b>	62
	<p><b>Infobox:</b> *** ve spojení se stěnovou armaturou, skříňkou pod umyvadlo a nebo s deskami je žádoucí</p>					







Popis	mm	kg	Pal.	Objednací číslo	Euro
					Bílá (Alpin) - 00
 <b>Balí umyvadlo na zabudování</b> pro zabudování zhora, s přetokem, bez plochy pro armaturu, dole glazované					
335 mm ☒	Ø 335	3,6	42	<b>047334 00 31</b>	156
<b>Push-open Ventil***</b>					
chrom		0,35		<b>005052 10 00</b>	62
<b>Infobox: *** ve spojení se stěnovou armaturou, skříňkou pod umyvadlo a nebo s deskami je žádoucí</b>					
 <b>Vestavné umyvadlo</b> pro zabudování zdola, bez přetoku, bez plochy pro armaturu, dole glazované, včetně upevnění pro zabudování do dřevěných desek					
420 mm ☒	Ø 420	5,6	21	<b>031942 00 00</b>	220
<b>Průtokový ventil neuzavíratelný</b>					
chrom	80	0,4		<b>005038 10 00</b>	67
<b>Upevňovací sada</b> pro zabudování do desek z přírodního kamene (s výjimkou # 046651)		0,2		<b>005028 00 00</b>	16
<b>Infobox: U vestavných umyvadel na zabudování zdola se vztahují údaje o rozměrech na rozměry vnitřní</b>					
 <b>Vestavné umyvadlo</b> pro zabudování zdola, bez přetoku, s plochou pro armaturu, s otvorem pro armaturu, otvor pro zásobník mýdla předpichnutý vpravo, včetně upevnění pro zabudování do dřevěných desek					
400 mm ● ●	Ø 400	6,7	21	<b>046240 00 00</b>	207
<b>Průtokový ventil neuzavíratelný</b>					
chrom	50	0,3		<b>005024 10 00</b>	67
<b>Upevňovací sada</b> pro zabudování do desek z přírodního kamene (s výjimkou # 046651)		0,2		<b>005028 00 00</b>	16
<b>Infobox: U vestavných umyvadel na zabudování zdola se vztahují údaje o rozměrech na rozměry vnitřní</b>					





Popis	mm	kg	Pal.	Objednáací číslo	Euro	
 <p><b>Vestavné umyvadlo</b> pro zabudování zdola, bez přetoku, bez plochy pro armaturu, včetně upevnění pro zabudování do dřevěných desek</p>	400 mm ☒	Ø 400	6,5	21	<b>046340 00 00</b>	192
	<p><b>Průtokový ventil neuzavíratelný</b> chrom</p>					
	<p><b>Upevňovací sada</b> pro zabudování do desek z přírodního kamene (s výjimkou # 046651)</p>					
<p><b>Infobox:</b> U vestavných umyvadel na zabudování zdola se vztahují údaje o rozměrech na rozměry vnitřní</p>						
 <p><b>Vestavné umyvadlo</b> pro zabudování zdola, s přetokem, bez plochy pro armaturu, dole glazované, včetně upevnění pro zabudování do dřevěných desek</p>	400 mm ☒	Ø 400	6,5	21	<b>046840 00 00</b>	201
	<p><b>Upevňovací sada</b> pro zabudování do desek z přírodního kamene (s výjimkou # 046651)</p>					
	<p><b>Push-open Ventil***</b> chrom</p>					
<p><b>Infobox:</b> U vestavných umyvadel na zabudování zdola se vztahují údaje o rozměrech na rozměry vnitřní / *** ve spojení se stěnovou armaturou, skříňkou pod umyvadlo a nebo s deskami je žádoucí</p>						
 <p><b>Vestavné umyvadlo</b> broušené do nábytku Duravit, pro zabudování zdola, s přetokem, bez plochy pro armaturu, dole glazované</p>	400 mm ☒	Ø 400	6,5	21	<b>046840 00 22</b>	213
	<p><b>Push-open Ventil***</b> chrom</p>					
	<p><b>Infobox:</b> U vestavných umyvadel na zabudování zdola se vztahují údaje o rozměrech na rozměry vnitřní / *** ve spojení se stěnovou armaturou, skříňkou pod umyvadlo a nebo s deskami je žádoucí / Umyvadlo na zabudování pouze ve spojení s variabilními deskami série Fogo, 2nd floor, X-Large, a Happy D. stejně jako pro spodní skříňky pro umyvadla na zabudování série Ketho, viz. odd. nábytek v ceníku. Dodáváno výhradně lepené s deskou nebo spodní skříňkou / nedodává se ve Wondergliss</p>					









Popis	mm	kg	Pal.	Objednáací číslo	Euro	
 <p><b>Vestavné umyvadlo</b> pro zabudování zdola, bez přetoku, bez plochy pro armaturu, dole glazované, včetně upevnění pro zabudování do dřevěných desek</p>	375 mm ☒	Ø 375	5,45	21	<b>031937 00 00</b>	209
	<p><b>Průtokový ventil neuzavíratelný</b> chrom</p>					
	<p><b>Upevňovací sada</b> pro zabudování do desek z přírodního kamene (s výjimkou # 046651)</p>					
	<p><b>Infobox:</b> U vestavných umyvadel na zabudování zdola se vztahují údaje o rozměrech na rozměry vnitřní</p>					
 <p><b>Vestavné umyvadlo</b> pro zabudování zdola, s přetokem, bez plochy pro armaturu, dole glazované, včetně upevnění pro zabudování do dřevěných desek</p>	325 mm ☒	Ø 325	4,9	42	<b>031932 00 00</b>	188
	275 mm ☒	Ø 275	4,7	42	<b>031927 00 00</b>	166
	<p><b>Push-open Ventil***</b> chrom</p>					
	<p><b>Upevňovací sada</b> pro zabudování do desek z přírodního kamene (s výjimkou # 046651)</p>					
<p><b>Infobox:</b> U vestavných umyvadel na zabudování zdola se vztahují údaje o rozměrech na rozměry vnitřní / *** ve spojení se stěnovou armaturou, skříňkou pod umyvadlo a nebo s deskami je žádoucí</p>						
 <p><b>Závěsný bidet ●</b> s přetokem, s plochou pro armaturu včetně upevnění Durafix</p>	365 x 580		20,5	20	<b>253115 00 00</b>	278
	<p><b>Upevnění</b> pro závěsný bidet a závěsné WC krytky bílé</p>					
	<p><b>Infobox:</b> Durafix pro skryté upevnění je součástí dodávky / Pokud není použit předstěnový prvek, doporučuje se upevnění # 006500</p>					

Popis	mm	kg	Pal.	Objednáací číslo	Euro
					Bílá (Alpin) - 00
	<b>Závěsný klozet</b> 				
vyložení 700 mm, bezbariérové					
klozet s hlubokým splachováním	350 x 700	24,8	14	<b>019009 00 00</b>	373
ploché splachování	350 x 700	27,2	14	<b>024309 00 00</b>	445
<b>Upevnění</b>					
pro závěsný bidet a závěsné WC					
krytky bílé	Ø 12 x 180	0,2		<b>006500 00 00</b>	19
krytky chrom	Ø 12 x 180	0,2		<b>006500 10 00</b>	21
<b>Protihluková sada</b>					
pro závěsné WC		0,3		<b>005020 00 00</b>	39
	<b>WC sedátko Vital</b>				
s flétnovým pantem, závěsy ušlechtilá ocel					
bez sklápěcí automatiky		1,9		<b>006291 00 00</b>	100
	<b>WC sedátko Vital</b>				
s flétnovým pantem, závěsy ušlechtilá ocel					
bez sklápěcí automatiky		3,2		<b>006281 00 00</b>	132
<b>Info</b> box: Bezbariérový přístup podle normy DIN 18040-1 a DIN 18040-2 / Pokud není použit předstěnový prvek, doporučuje se upevnění # 006500					
	<b>Závěsný klozet</b> 				
klozet s hlubokým splachováním včetně upevnění Durafix	360 x 575	23,0	20	<b>254609 00 64</b>	278
<b>Protihluková sada</b>					
pro závěsné WC		0,3		<b>005020 00 00</b>	39
<b>Upevnění</b>					
pro závěsný bidet a závěsné WC					
krytky bílé	Ø 12 x 180	0,2		<b>006500 00 00</b>	19
	<b>WC sedátko</b>				
odnímatelné, překrývání, závěsy ušlechtilá ocel					
bez sklápěcí automatiky		2,1		<b>006961 00 00</b>	100
se sklápěcí automatikou SoftClose		2,1		<b>006969 00 00</b>	154
<b>Info</b> box: Durafix pro skryté upevnění je součástí dodávky / Pokud není použit předstěnový prvek, doporučuje se upevnění # 006500					

Popis	mm	kg	Pal.	Objednáací číslo	Euro	
 <p><b>Urinal</b> přítok zezadu, pro 1/2" připojení, bez splachovacího okraje, odpad vodorovný, včetně oplachové trysky, přítokové sady, sifonu s keramickou krytkou Ø 103 mm a upevnění</p>					Bílá (Alpin) - 00	
	Model bez cílové mušky	380 x 350	20,8	9	<b>081837 00 00</b>	453
	Model s cílovou muškou 	380 x 350	20,8	9	<b>081837 00 07</b>	475
<b>Sífon</b> náhradní díl pro sífon bez sensorové- ho ovládání		0,9		<b>100254 00 00</b>	60	
<b>Infobox:</b> Pouze ve spojení s regulovatelnými UP tlakovými splachovači / Při použití Geberit předstěnových prvků řady Duoifix #111.685 / Kombifix #457.685 / GIS #461.685 (výroba do konce 2008), Geberit přítok. traverza #242.040.00.1 pro 1/2" připojení nutné potřebná. / Při použití Geberit předstěnových prvků řady Duoifix # 111.616 Kombifix # 457.611/GIS # 461.621 (výroba od ledna 2009), Geberit přítokový adaptér # 242.042.00.1 pro 1/2" připojení bezp. nutné						
 <p><b>Urinal</b> přítok shora, bez splachovacího okraje, odpad vodorovný, včetně oplachové trysky, přítokové sady, sifonu s keramickou krytkou Ø 103 mm a upevnění</p>						
	Model bez cílové mušky	380 x 350	20,8	9	<b>081737 00 00</b>	453
	Model s cílovou muškou 	380 x 350	20,8	9	<b>081737 00 07</b>	475
<b>Sífon</b> náhradní díl pro sífon bez sensorové- ho ovládání		0,9		<b>100254 00 00</b>	60	
<b>Infobox:</b> Pouze ve spojení s regulovatelnými tlačítkovými splachovači bez provzdušňování						
 <p><b>Urinal</b> přítok zezadu, odsávací, odpad vodorovný, včetně sifonu s keramickou krytkou Ø 103 mm a upevněním</p>						
	Model bez cílové mušky	380 x 385	23,0	9	<b>082037 00 00</b>	453
	Model s cílovou muškou 	380 x 385	23,0	9	<b>082037 00 07</b>	475
<b>Sífon</b> náhradní díl pro sífon bez sensorové- ho ovládání		0,9		<b>100254 00 00</b>	60	
<b>Přítoková armatura</b> pro urinály s připojením vody zezadu 1/2"		0,1		<b>695800 00 00</b>	22	

Popis	mm	kg	Pal.	Objednáací číslo	Euro	
 <p><b>Urinal</b> přítok shora, odsávací, odpad vodorovný, včetně sifonu s keramickou krytkou Ø 103 mm a upevněním</p>	Model bez cílové mušky	380 x 385	23,0	9	<b>081937 00 00</b>	453
	Model s cílovou muškou 	380 x 385	23,0	9	<b>081937 00 07</b>	475
	<p><b>Sifon</b> náhradní díl pro sifon bez senzorové- ho ovládání</p>					
			0,9		<b>100254 00 00</b>	60
 <p><b>Urinal</b> elektronický urinál pro bateriové připojení, přítok zezadu, pro 1/2" připojení, bez splachovacího okraje, odpad vodorovný, včetně oplachové trysky, přítokové sady, sifonu s keramickou krytkou Ø 103 mm, upevnění a kompletní elektroniky</p>	Model bez cílové mušky	380 x 350	21,1	9	<b>081836 00 00</b>	809
	Model s cílovou muškou 	380 x 350	21,1	9	<b>081836 00 07</b>	832
	<p><b>Sifon</b> náhradní díl pro sifon se senzorovým ovládáním</p>					
			0,9		<b>100255 00 00</b>	60
<p><b>Montážní sada</b> pro přestavbu připojení vzadu uprostřed na dole vlevo</p>						
		0,4		<b>007559 00 00</b>	41	
<p><b>Infobox:</b> Při použití Geberit předstěnových prvků řady Duofix #111.685 / Kombifix #457.685 / GIS #461.685 (výroba do konce 2008), Geberit přítok. traverza #242.040.00.1 pro 1/2" připojení nutně potřebná. / Při použití Geberit předstěnových prvků řady Duofix # 111.616 Kombifix # 457.611/GIS # 461.621 (výroba od ledna 2009), Geberit přítokový adaptér # 242.042.00.1 pro 1/2" připojení bezp. nutně / Instalační míry pro přípojovací set # 0075590000 najdete na <a href="http://www.duravit.de">www.duravit.de</a></p>						

Popis	mm	kg	Pal.	Objednáací číslo	Euro
					Bílá (Alpin) - 00
					
<b>Urinal</b> Urinál - elektronický pro připojení k síti, přítok zezadu, pro 1/2" připojení, bez splachovacího okraje, odpad vodorovný, včetně oplachové trysky, přítokové sady, sifonu s keramickou krytkou Ø 103 mm, upevnění a kompletní elektroniky					
Model bez cílové mušky	380 x 350	21,1	9	<b>081836 00 93</b>	851
Model s cílovou muškou 	380 x 350	21,1	9	<b>081836 00 97</b>	873
<b>Sada pro předmontáž</b> síťový kus pro 110 - 230 V připojení, včetně UP dózy s krytem				<b>005008 00 00</b>	90
<b>Sířon</b> náhradní díl pro sířon se senzorovým ovládáním		0,9		<b>100255 00 00</b>	60
<b>Montážní sada</b> pro přestavbu připojení vzadu uprostřed na dole vlevo		0,4		<b>007559 00 00</b>	41
<b>Infobox:</b> Sířový kus není součástí dodávky / Při použití Geberit předstěnových prvků řady Duofix #111.685 / Kombifix #457.685 / GIS #461.685 (výroba do konce 2008), Geberit přítok. traverza #242.040.00.1 pro 1/2" připojení nutné potřebná. / Při použití Geberit předstěnových prvků řady Duofix # 111.616 Kombifix # 457.611/GIS # 461.621 (výroba od ledna 2009), Geberit přítokový adaptér # 242.042.00.1 pro 1/2" připojení bezp. nutné / Instalační míry pro připojovací set # 0075590000 najdete na <a href="http://www.duravit.de">www.duravit.de</a>					
					
<b>Urinal</b> elektronický urinál pro bateriové připojení, přítok zezadu, odpad vodorovný, včetně přítokové sady, sifonu s keramickou krytkou Ø 103 mm, upevnění a kompletní elektroniky					
Model bez cílové mušky	380 x 385	23,3	9	<b>082036 00 00</b>	809
Model s cílovou muškou 	380 x 385	23,3	9	<b>082036 00 07</b>	832
<b>Sířon</b> náhradní díl pro sířon se senzorovým ovládáním		0,9		<b>100255 00 00</b>	60
<b>Montážní sada</b> pro přestavbu připojení vzadu uprostřed na dole vlevo		0,4		<b>007559 00 00</b>	41
<b>Infobox:</b> Instalační míry pro připojovací set # 0075590000 najdete na <a href="http://www.duravit.de">www.duravit.de</a>					

Popis	mm	kg	Pal.	Objednáací číslo	Euro
 <p><b>Urinal</b> Urinál - elektronický pro připojení k síti, přítok zezadu, odpad vodorovný, včetně přítokové sady, sifonu s keramickou krytkou Ø 103 mm, upevnění a kompletní elektroniky</p>	Model bez cílové mušky	380 x 385	23,3	9	<b>082036 00 93</b> 851
	Model s cílovou muškou	380 x 385	23,3	9	<b>082036 00 97</b> 873
<p><b>Sada pro předmontáž</b> síťový kus pro 110 - 230 V připojení, včetně UP dózy s krytem</p>					
<p><b>Sífon</b> náhradní díl pro sífon se senzorovým ovládáním</p>					
<p><b>Montážní sada</b> pro přestavbu připojení vzadu uprostřed na dole vlevo</p>					
<p><b>Infobox:</b> Síťový kus není součástí dodávky / Instalační míry pro připojovací set # 0075590000 najdete na <a href="http://www.duravit.de">www.duravit.de</a></p>					
 <p><b>Urinal Architec Dry</b> bez vody, odpad vodorovný, včetně zápachového uzávěru a upevnění</p>	Model bez cílové mušky	380 x 350	22,5	9	<b>081835 00 00</b> 439
	<p><b>zápachový uzávěr</b> ND</p>				
<p><b>servisní klíč</b> ND</p>					
<p><b>McDry Blue spec. čisticí prostředek</b> speciální čistič s rozprašovačem 6 lahviček á 500 ml</p>					
<p><b>Infobox:</b> nedodává se ve Wondergliss</p>					
 <p><b>Urinal Architec Dry</b> bez vody, odpad vodorovný, včetně zápachového uzávěru, krytky a upevnění</p>	Model bez cílové mušky	380 x 350	22,5	9	<b>081835 00 99</b> 450
	<p><b>zápachový uzávěr včetně krytky</b> ND</p>				
<p><b>servisní klíč</b> ND</p>					
<p><b>McDry Blue spec. čisticí prostředek</b> speciální čistič s rozprašovačem 6 lahviček á 500 ml</p>					
<p><b>Infobox:</b> nedodává se ve Wondergliss</p>					



**Architec** Design by Prof. Frank Huster

Popis	mm	kg	Pal.	Objednáací číslo	Euro
 <b>Dělicí stěna mezi urinály</b> včetně upevnění	705 x 400	16,8	33	850000 00 00	Bílá (Alpin) - 00
					186





WonderGliss  
 + EUR 56 za každý keramický díl.  
 Za objednáací číslo pouze připišete 1

**Bacino** Design by Duravit









Popis	mm	kg	Pal.	Objednáací číslo	Euro
					Bílá (Alpin) - 00
 <b>Umyvadlová mísa</b> s přetokem, bez plochy pro armaturu, včetně přetokové krytky, chrom, včetně upevnění 550 mm ☒	550 x 420	12,0	21	<b>033452 00 00</b>	335
<b>Kolenový ventil</b> chrom ovládání vodorovné **		0,5		<b>005031 10 00</b>	71
ovládání svislé***		0,5		<b>005051 10 00</b>	67
<b>Infobox:</b> *** ve spojení se stěnovou armaturou a Duravit nábytkem je žádoucí / Nábytek a ceny viz aktuální ceník nábytku / ** ve spojení se stěnovou armaturou a deskami o tl. do max. 30 mm je žádoucí					
 <b>Umyvadlová mísa</b> s přetokem, bez plochy pro armaturu, včetně přetokové krytky, chrom, včetně upevnění 420 mm ☒	420 x 420	8,0	21	<b>033342 00 00</b>	262
<b>Kolenový ventil</b> chrom ovládání vodorovné **		0,5		<b>005031 10 00</b>	71
ovládání svislé***		0,5		<b>005051 10 00</b>	67
<b>Infobox:</b> *** ve spojení se stěnovou armaturou a Duravit nábytkem je žádoucí / Nábytek a ceny viz aktuální ceník nábytku / ** ve spojení se stěnovou armaturou a deskami o tl. do max. 30 mm je žádoucí					
 <b>Umyvadlová mísa</b> s přetokem, bez plochy pro armaturu, včetně přetokové krytky, chrom, včetně upevnění 420 mm ☒	Ø 420	7,0	21	<b>032542 00 00</b>	250
<b>Kolenový ventil</b> chrom ovládání vodorovné **		0,5		<b>005031 10 00</b>	71
ovládání svislé***		0,5		<b>005051 10 00</b>	67
<b>Infobox:</b> *** ve spojení se stěnovou armaturou a Duravit nábytkem je žádoucí / Nábytek a ceny viz aktuální ceník nábytku / ** ve spojení se stěnovou armaturou a deskami o tl. do max. 30 mm je žádoucí					







**Bagnella** Design by Sieger Design

Popis	mm	kg	Pal.	Objednáací číslo	Euro	
 <p><b>Umyvadlová mísa</b> bez přetoku, bez plochy pro armaturu, včetně chromového kroužku, včetně upevnění</p>	480 mm ☒	Ø 480	9,5	21	<b>045148 00 00</b>	302
	<p><b>Průtokový ventil neuzavíratelný</b> chrom</p>					
<p><b>Infobox:</b> Nábytek a ceny viz aktuální ceník nábytku</p>						
 <p><b>Umyvadlová mísa</b> bez přetoku, bez plochy pro armaturu, včetně chromového kroužku, včetně upevnění</p>	400 mm ☒	Ø 400	8,0	21	<b>045140 00 00</b>	268
	<p><b>Průtokový ventil neuzavíratelný</b> chrom</p>					
<p><b>Infobox:</b> Nábytek a ceny viz aktuální ceník nábytku</p>						

**Caro** Design by Phoenix Design







Popis	mm	kg	Pal.	Objednáací číslo	Euro
Bílá (Alpin) - 00					
	<b>Umyvadlo</b> s přetokem, s plochou pro armaturu				
	900 mm ○ ● ○	900 x 595	30,3	8	<b>043490 00 00</b> 610
	700 mm ○ ● ○	700 x 505	20,0	14	<b>043470 00 00</b> 395
	600 mm ○ ● ○	600 x 470	14,5	24	<b>043460 00 00</b> 255
	<b>Sloup</b> pro # 043490	160 x 295	16,5	24	<b>086320 00 00</b> 222
	pro # 043470 a 043460	165 x 220	13,5	24	<b>086321 00 00</b> 201
	<b>Polosloup</b> pro # 043490	180 x 330	10,1	48	<b>086325 00 00</b> 171
	pro # 043470 a 043460	165 x 285	5,5	48	<b>086326 00 00</b> 163
	<b>Rychloupevnění</b> pro polosloup		0,1		<b>005503 00 00</b> 32
	<b>Umývatko</b> s přetokem, s plochou pro armaturu				
	500 mm ●	500 x 365	9,3	24	<b>079150 00 00</b> 207
	<b>Polosloup</b> pro # 079150	165 x 215	4,5	42	<b>086322 00 00</b> 133
	<b>Rychloupevnění</b> pro polosloup		0,1		<b>005503 00 00</b> 32
	<b>Vestavné umyvadlo</b> pro zabudování zhora, s přetokem, s plochou pro armaturu				
	560 mm ○ ● ○	560 x 445	11,0	15	<b>046157 00 00</b> 431
	<b>Závěsný bidet ●</b> s přetokem s plochou pro armaturu	360 x 620	18,5	14	<b>029015 00 00</b> 376
	<b>Upevnění</b> pro závěsný bidet a závěsné WC				
	krytky bílé	Ø 12 x 180	0,2		<b>006500 00 00</b> 19
	krytky chrom	Ø 12 x 180	0,2		<b>006500 10 00</b> 21
<b>Infobox:</b> Pokud není použit předstěnový prvek, doporučuje se upevnění # 006500					
	<b>Stojící bidet ●</b> s přetokem, s plochou pro armaturu včetně upevnění	360 x 640	27,2	9	<b>029010 00 00</b> 363

Popis	mm	kg	Pal.	Objednáací číslo	Euro	
	<b>Závěsný klozet</b> klozet s hlubokým splachováním	360 x 620	25,7	14	<b>019809 00 00</b>	Bílá (Alpin) - 00 534
	<b>Upevnění</b> pro závěsný bidet a závěsné WC					
	krytky bílé	Ø 12 x 180	0,2		<b>006500 00 00</b>	19
	krytky chrom	Ø 12 x 180	0,2		<b>006500 10 00</b>	21
	<b>Protihluková sada</b> pro závěsné WC		0,3		<b>005020 00 00</b>	39
	<b>WC sedátko</b> bez sklápěcí automatiky					
	závěsy bílé		3,2		<b>006560 00 00</b>	227
	závěsy ušlechtilá ocel		3,2		<b>006561 00 00</b>	197
	odnímatelné, závěsy ušlechtilá ocel se sklápěcí automatikou SoftClose		2,7		<b>006569 00 00</b>	248
<b>InfoBox:</b> Pokud není použit předstěnový prvek, doporučuje se upevnění # 006500						
	<b>Stojící kombinační klozet</b> klozet s hlubokým splachováním, pro připojení splachovací nádrže (bez splachovací nádrže), odpad pro vario připojovací sadu, odpad vodorovný a svislý od 70 - 225 mm, délka nastavitelná, stejně jako vario připojovací oblouk, odpad svislý od 215 - 255 mm včetně upevnění	360 x 695	36,0	9	<b>022509 00 00</b>	516
	<b>Vario připojovací sada</b> odpad univerzální pro připojení horizontální a vertikální, délka nastavitelná					
	včetně excentru	Ø 110	1,5		<b>001422 00 00</b>	64
	<b>Vario připojovací oblouk</b> pro odpad svislý	Ø 100	0,7		<b>899025 00 06</b>	51
	<b>Splachovací nádrž</b> s vnitřní armaturou Single-Flush, chrom					
	pro připojení dole vlevo	395 x 140	16,0	24	<b>087250 00 84</b>	501
	s vnitřní armaturou Dual-Flush, chrom, připojení vlevo, zakryté					
	pro připojení dole vlevo	395 x 140	12,5	24	<b>087250 00 85</b>	501
	<b>Tlačítková souprava</b> bílá				<b>007414 00 00</b>	15
	<b>WC sedátko</b> bez sklápěcí automatiky					
	závěsy bílé		3,2		<b>006560 00 00</b>	227
	závěsy ušlechtilá ocel		3,2		<b>006561 00 00</b>	197
	odnímatelné, závěsy ušlechtilá ocel se sklápěcí automatikou SoftClose		2,7		<b>006569 00 00</b>	248





**Caro** Design by Phoenix Design

Popis	mm	kg	Pal.	Objednáací číslo	Euro
					Bílá (Alpin) - 00
 <b>Urinal</b> přítok a odtok zakrytý, odsávací, včetně upevnění provedení pro víko	300 x 250	12,0	20	<b>083630 00 00</b>	388
<b>Odsávací sifon</b> odpad vodorovný (zakrytý)	Ø 50	0,2		<b>005112 00 00</b>	49
<b>Přítoková armatura</b> pro urinály s připojením vody zezadu 1/2"		0,1		<b>695800 00 00</b>	22
<b>Víko urinálu</b> závěsy bílé		1,3		<b>006550 00 00</b>	158
závěsy ušlechtilá ocel		1,3		<b>006551 00 00</b>	139







**Darling New** Design by Sieger Design

Popis	mm	kg	Pal.	Objednáací číslo	Euro	
					Bílá (Alpin) - 00	
	<b>Umyvadlo</b> s přetokem, s plochou pro armaturu					
	650 mm ●	650 x 540	19,0	12	262165 00 00	192
	650 mm ● ● ●	650 x 540	19,0	12	262165 00 30	192
	600 mm ●	600 x 520	18,0	18	262160 00 00	156
	600 mm ● ● ●	600 x 520	18,0	18	262160 00 30	156
	550 mm ●	550 x 480	15,3	24	262155 00 00	140
	550 mm ● ● ●	550 x 480	15,3	24	262155 00 30	140
	<b>Sloup</b> pro # 262165, 262160, 262155		17,0	30	085824 00 00	160
	<b>Polosloup</b> pro # 262165, 262160, 262155		6,4	40	085825 00 00	118
	<b>Rychloupevnění</b> pro polosloup		0,1		005503 00 00	32
	<b>Umyvatko</b> s přetokem, s plochou pro armaturu					
	470 mm ●	470 x 345	9,7	32	073147 00 00	96
	<b>Polosloup</b> pro # 073147		5,2	45	085826 00 00	108
	<b>Rychloupevnění</b> pro polosloup		0,1		005503 00 00	32
	<b>Umyvadlová mísa</b> broušené, s přetokem, s plochou pro armaturu, včetně upevnění					
	470 mm ●	Ø 470	9,4	16	049747 00 00	207
<b>Infobox:</b> Nábytek a ceny viz aktuální ceník nábytku						
	<b>Umyvadlo do nábytku</b> s přetokem, s plochou pro armaturu					
	1030 mm ●	1030 x 545	24,0	10	049910 00 00	519
	1030 mm ● ● ●	1030 x 545	24,0	10	049910 00 30	519
	830 mm ●	830 x 545	20,4	10	049983 00 00	416
	830 mm ● ● ●	830 x 545	20,4	10	049983 00 30	416
	630 mm ●	630 x 520	15,7	18	049963 00 00	247
	630 mm ● ● ●	630 x 520	15,7	18	049963 00 30	247
	530 mm ●	530 x 430	11,0	24	049953 00 00	236
	<b>Prostorově úsporný sifon</b> bílá	1 1/4"	0,4		005073 00 00	45
<b>Infobox:</b> Prostorově úsporný sifon je doporučen ve spojení se skříňkou pod umyvadlo / Nábytek a ceny viz aktuální ceník nábytku						





**Darling New** Design by Sieger Design

Popis	mm	kg	Pal.	Objednáací číslo	Euro
	<b>Závěsný bidet ●</b> s přetokem, s plochou pro armaturu včetně upevnění Durafix				
	370 x 540	20,5	16	<b>224915 00 00</b>	315
	<b>Upevnění</b> pro závěsný bidet a závěsné WC krytky bílé				
	Ø 12 x 180	0,2		<b>006500 00 00</b>	19
<b>Infobox:</b> Durafix 2 pro skryté upevnění je součástí dodávky / Pokud není použit předstěnový prvek, doporučuje se upevnění # 006500					
	<b>Závěsný bidet Compact ●</b> s přetokem, s plochou pro armaturu včetně upevnění Durafix				
	360 x 485	18,3	20	<b>225615 00 00</b>	314
	<b>Upevnění</b> pro závěsný bidet a závěsné WC krytky bílé				
	Ø 12 x 180	0,2		<b>006500 00 00</b>	19
<b>Bidetový trubkový sifon</b> s prodlouženou odpadovou rourou chrom					
	1 1/4"	0,6		<b>005027 00 00</b>	35
<b>Infobox:</b> Durafix 2 pro skryté upevnění je součástí dodávky / Pokud není použit předstěnový prvek, doporučuje se upevnění # 006500					
	<b>Stojící bidet ●</b> s přetokem, s plochou pro armaturu včetně upevnění				
	370 x 630	26,5	9	<b>225110 00 00</b>	280
	<b>Bidetový trubkový sifon</b> s prodlouženou odpadovou rourou chrom				
	1 1/4"	0,6		<b>005027 00 00</b>	35
	<b>Stojící bidet ●</b> ke stěně, s přetokem, s plochou pro armaturu včetně upevnění				
	370 x 570	25,4	12	<b>225010 00 00</b>	280
	<b>Bidetový trubkový sifon</b> s prodlouženou odpadovou rourou chrom				
	1 1/4"	0,6		<b>005027 00 00</b>	35

**Darling New** Design by Sieger Design



Popis	mm	kg	Pal.	Objednáací číslo	Euro
					Bílá (Alpin) - 00
	<b>Závěsný klozet</b> ◊				
klozet s hlubokým splachováním včetně upevnění Durafix	370 x 540	23,3	16	<b>254509 00 00</b>	268
	<b>Upevnění</b>				
pro závěsný bidet a závěsné WC krytky bílé	Ø 12 x 180	0,2		<b>006500 00 00</b>	19
	<b>Protihluková sada</b>				
pro závěsné WC		0,3		<b>005064 00 00</b>	39
	<b>WC sedátko</b>				
závěsy ušlechtilá ocel bez sklápěcí automatiky		2,4		<b>006981 00 00</b>	107
se sklápěcí automatikou SoftClose, odnímatelné		2,7		<b>006989 00 00</b>	170
<b>Infobox:</b> Durafix 2 pro skryté upevnění je součástí dodávky / Pokud není použit předstěnový prvek, doporučuje se upevnění # 006500					
	<b>Závěsný klozet Compact</b> ◊				
klozet s hlubokým splachováním včetně upevnění Durafix	360 x 485	19,9	16	<b>254909 00 00</b>	264
	<b>Upevnění</b>				
pro závěsný bidet a závěsné WC krytky bílé	Ø 12 x 180	0,2		<b>006500 00 00</b>	19
	<b>Protihluková sada</b>				
pro závěsné WC		0,3		<b>005020 00 00</b>	39
	<b>WC sedátko</b>				
závěsy ušlechtilá ocel bez sklápěcí automatiky		2,4		<b>006981 00 00</b>	107
se sklápěcí automatikou SoftClose, odnímatelné		2,7		<b>006989 00 00</b>	170
<b>Infobox:</b> Durafix 2 pro skryté upevnění je součástí dodávky / Pokud není použit předstěnový prvek, doporučuje se upevnění # 006500					
	<b>Stojící klozet</b> ◊				
ke stěně, klozet s hlubokým splachováním, včetně upevnění odpad vodorovný	370 x 570	27,6	12	<b>213909 00 00</b>	283
	<b>WC sedátko</b>				
závěsy ušlechtilá ocel bez sklápěcí automatiky		2,4		<b>006981 00 00</b>	107
se sklápěcí automatikou SoftClose, odnímatelné		2,7		<b>006989 00 00</b>	170

**Darling New** Design by Sieger Design









Popis	mm	kg	Pal.	Objednáací číslo	Euro
					Bílá (Alpin) - 00
 <b>Stojící kombinační klozet</b> $\Delta$ klozet s hlubokým splachováním, pro připojení splachovací nádrže (bez splachovací nádrže), odpad pro vario připojovací set, odpad vodorovný a svislý od 70 - 145 mm, délka nastavitelná, stejně jako vario připojovací oblouk, odpad svislý od 140 -180 mm včetně upevnění	370 x 630	30,0	9	<b>213809 00 00</b>	327
<b>Vario připojovací sada</b> odpad univerzální pro připojení horizontální a vertikální, délka nastavitelná včetně excentru	Ø 110	1,5		<b>001422 00 00</b>	64
<b>Vario připojovací oblouk</b> pro odpad svislý	Ø 100	0,7		<b>899025 00 06</b>	51
 <b>Splachovací nádrž</b> s vnitřní armaturou Dual-Flush, chrom, pro připojení vpravo nebo vlevo					
6l splachování $\bullet$	405 x 160	13,9	27	<b>093100 00 05</b>	247
4,5 l splachování $\Delta$	405 x 160	13,9	27	<b>093100 00 85</b>	247
pro připojení dole vlevo					
6l splachování $\bullet$	405 x 160	13,9	27	<b>093110 00 05</b>	247
4,5 l splachování $\Delta$	405 x 160	13,9	27	<b>093110 00 85</b>	247
<b>Montážní sada</b> pro připojení uprostřed chrom		0,5		<b>007504 10 00</b>	25
 <b>WC sedátko</b> závěsy ušlechtilá ocel bez sklápěcí automatiky		2,4		<b>006981 00 00</b>	107
se sklápěcí automatikou SoftClose, odnímatelné		2,7		<b>006989 00 00</b>	170
 <b>Urinál Fizz</b> přítok zezadu, odsávací, odpad vodorovný, včetně upevnění, provedení bez víka					
Model bez cílové mušky	305 x 285	12,8	20	<b>082336 00 00</b>	233
Model s cílovou muškou $\bullet$	305 x 285	12,8	20	<b>082336 00 07</b>	256
<b>Odsávací sifon</b> odpad vodorovný (zakrytý)	Ø 50	0,2		<b>005112 00 00</b>	49
<b>Přítoková armatura</b> pro urinály s připojením vody zezadu 1/2"		0,1		<b>695800 00 00</b>	22









**Darling New** Design by Sieger Design

Popis	mm	kg	Pal.	Objednáací číslo	Euro
					Bílá (Alpin) - 00
					
<b>Urínál Fizz</b> přítok zezadu, odsávací, odpad vodorovný, včetně upevnění, provedení pro víko					
Model bez cílové mušky	305 x 285	12,8	20	<b>082335 00 00</b>	253
Model s cílovou muškou 	305 x 285	12,8	20	<b>082335 00 07</b>	277
<b>Odsávací sifon</b> odpad vodorovný (zakrytý)	Ø 50	0,2		<b>005112 00 00</b>	49
<b>Přítoková armatura</b> pro urinály s připojením vody zezadu 1/2"		0,1		<b>695800 00 00</b>	22
<b>Víko urinálu</b> závěsy ušlechtilá ocel		0,8		<b>006131 00 00</b>	126







**D-Code** Design by Sieger Design

	Popis	mm	kg	Pal.	Objednáací číslo	Euro
						Bílá (Alpin) - 00
	<b>Umyvadlo</b> s přetokem, s plochou pro armaturu					
	650 mm ○ ● ○	650 x 500	21,6	18	231065 00 002	72
	650 mm ● ● ●	650 x 500	21,6	18	231065 00 302	72
	600 mm ○ ● ○	600 x 460	17,8	21	231060 00 002	64
	600 mm ● ● ●	600 x 460	17,8	21	231060 00 302	64
	550 mm ○ ● ○	550 x 430	16,1	24	231055 00 002	63
	550 mm ● ● ●	550 x 430	16,1	24	231055 00 302	63
	<b>Sloup</b> pro # 231065, 231060, 231055, 034812		10,4	35	086327 00 002	40
	<b>Polosloup</b> pro # 231065, 231060, 231055, 034812 včetně upevnění		5,5	40	085718 00 002	66
	<b>Umyvadlo Med</b> bez přetoku, s plochou pro armaturu					
	600 mm ●	600 x 460	17,8	24	231160 00 002	76
	600 mm ☒	600 x 460	17,8	24	231160 00 702	76
	<b>Umyvadlo</b> s přetokem, s plochou pro armaturu					
	600 mm ●	600 x 550	18,6	12	231260 00 002	82
<b>Infobox:</b> Bezbariérový přístup podle normy DIN 18040-1 a DIN 18040-2						
	<b>Umyvadlo Med</b> bez přetoku, s plochou pro armaturu					
	600 mm ●	600 x 550	18,6	12	231360 00 002	82
	600 mm ☒	600 x 550	18,6	12	231360 00 702	82
<b>Infobox:</b> Bezbariérový přístup podle normy DIN 18040-1 a DIN 18040-2						
	<b>Umývatko</b> s přetokem, s plochou pro armaturu, 500 mm					
	bez otvoru pro armaturu ☒	500 x 220	7,0	40	070650 00 002	64
	otvor pro armaturu vpravo ●	500 x 220	7,0	40	070650 00 082	64
	otvor pro armaturu vlevo ●	500 x 220	7,0	40	070650 00 092	64
<b>Infobox:</b> Připojení je možné pouze ve spojení s miskovým sifonem						
	<b>Umývatko</b> s přetokem, s plochou pro armaturu					
	450 mm ●	450 x 340	10,2	36	070545 00 002	54
	<b>Polosloup</b> včetně upevnění pro # 070545		4,6	60	085717 00 002	66





**D-Code** Design by Sieger Design

	Popis	mm	kg	Pal.	Objednáací číslo	Euro
						Bílá (Alpin) - 00
	<b>Umývátko Med</b> bez přetoku, s plochou pro armaturu					
	450 mm ●	450 x 340	10,2	36	<b>070745 00 002</b>	63
	450 mm ☒	450 x 340	10,2	36	<b>070745 00 702</b>	63
	<b>Umývátko</b> s přetokem, s plochou pro armaturu, bez otvoru pro armaturu					
	360 mm ☒	360 x 270	5,5	42	<b>070536 00 002</b>	56
	<b>Infobox:</b> Připojení je možné pouze ve spojení s miskovým sifonem					
	<b>Vestavné umyvadlo</b> pro zabudování zhora, s přetokem, s plochou pro armaturu					
	545 mm ○ ● ○	545 x 435	11,4	32	<b>033754 00 00</b>	100
	545 mm ● ● ●	545 x 435	11,4	32	<b>033754 00 30</b>	100
	<b>Polozápustné umyvadlo</b> s přetokem, s plochou pro armaturu, včetně upevnění pro zabudování do dřevěných desek					
	550 mm ●	550 x 440	14,5	28	<b>033955 00 00</b>	80
	550 mm ● ● ●	550 x 440	14,5	28	<b>033955 00 30</b>	80
	<b>Vestavné umyvadlo</b> pro zabudování zdola, s přetokem, bez plochy pro armaturu, včetně upevnění pro zabudování do dřevěných desek					
	560 mm ☒	560 x 400	8,9	28	<b>033856 00 00</b>	113
	<b>Upevňovací sada</b> pro zabudování do desek z přírodního kamene (s výjimkou # 046651)		0,2		<b>005028 00 00</b>	16
	<b>Infobox:</b> U vestavných umyvadel na zabudování zdola se vztahují údaje o rozměrech na rozměry vnitřní					
	<b>Vestavné umyvadlo</b> pro zabudování zdola, s přetokem, bez plochy pro armaturu, včetně upevnění pro zabudování do dřevěných desek					
	495 mm ☒	495 x 290	10,0	32	<b>033849 00 00</b>	110
	<b>Upevňovací sada</b> pro zabudování do desek z přírodního kamene (s výjimkou # 046651)		0,2		<b>005028 00 00</b>	16
	<b>Infobox:</b> U vestavných umyvadel na zabudování zdola se vztahují údaje o rozměrech na rozměry vnitřní					







**D-Code** Design by Sieger Design

Popis	mm	kg	Pal.	Objednáací číslo	Euro
					Bílá (Alpin) - 00
 <b>Dvojumyvadlo</b> s přetokem, s plochou pro armaturu					
1200 mm ●	1200 x 480	36,1	12	034812 00 002	716
1200 mm ● ● ●	1200 x 480	36,1	12	034812 00 302	716
 <b>Sloup</b> pro # 231065, 231060, 231055, 034812		10,4	35	086327 00 002	40
 <b>Polosloup</b> pro # 231065, 231060, 231055, 034812		5,5	40	085718 00 002	66
 <b>Dvojumyvadlo do nábytku</b> s přetokem, s plochou pro armaturu					
1200 mm ●	1200 x 480	36,1	12	034812 00 002	716
1200 mm ● ● ●	1200 x 480	36,1	12	034812 00 302	716
<b>Prostorově úsporný sifon</b> bílá	1 1/4"	0,4		005073 00 00	45
<b>Infobox:</b> Nábytek a ceny viz aktuální ceník nábytku / Prostorově úsporný sifon je doporučen ve spojení se skříňkou pod umyvadlo					
 <b>Umyvadlo do nábytku</b> s přetokem, s plochou pro armaturu					
1050 mm ●	1050 x 480	30,5	8	034210 00 002	441
1050 mm ● ● ●	1050 x 480	30,5	8	034210 00 302	441
850 mm ●	850 x 480	25,0	8	034285 00 002	328
850 mm ● ● ●	850 x 480	25,0	8	034285 00 302	328
650 mm ●	650 x 480	20,1	18	034265 00 002	285
650 mm ● ● ●	650 x 480	20,1	18	034265 00 302	285
<b>Prostorově úsporný sifon</b> bílá	1 1/4"	0,4		005073 00 00	45
<b>Infobox:</b> Nábytek a ceny viz aktuální ceník nábytku / Prostorově úsporný sifon je doporučen ve spojení se skříňkou pod umyvadlo					
 <b>Závěsný bidet ●</b> s přetokem s plochou pro armaturu	355 x 540	16,9	20	223615 00 002	139
<b>Upevnění</b> pro závěsný bidet a závěsné WC					
krytky bílé	Ø 12 x 180	0,2		006500 00 00	19
krytky chrom	Ø 12 x 180	0,2		006500 10 00	21
<b>Infobox:</b> Pokud není použit předstěnový prvek, doporučuje se upevnění # 006500					















**D-Code** Design by Sieger Design

	Popis	mm	kg	Pal.	Objednací číslo	Euro
	<b>Závěsný bidet Compact ●</b>					Bílá (Alpin) - 00
	s přetokem					
	s plochou pro armaturu	350 x 480	15,8	20	<b>223715 00 002</b>	150
	<b>Upevnění</b>					
	pro závěsný bidet a závěsné WC					
	krytky bílé	Ø 12 x 180	0,2		<b>006500 00 00</b>	19
	krytky chrom	Ø 12 x 180	0,2		<b>006500 10 00</b>	21
<b>Infobox:</b> Pokud není použit předstěnový prvek, doporučuje se upevnění # 006500						
	<b>Stojící bidet ●</b>					
	s přetokem, s plochou pro armaturu včetně upevnění	355 x 525	18,0	20	<b>223710 00 002</b>	107
	<b>Stojící bidet ●</b>					
	s přetokem, s plochou pro armaturu včetně upevnění	350 x 540	16,7	20	<b>223810 00 002</b>	80
	<b>Stojící bidet ●</b>					
	ke stěně, s přetokem, s plochou pro armaturu včetně upevnění	360 x 560	20,5	20	<b>224110 00 002</b>	104
	<b>Závěsný klozet ◊</b>					
	klozet s hlubokým splachováním	355 x 540	16,0	20	<b>220909 00 642</b>	110
	<b>Upevnění</b>					
	pro závěsný bidet a závěsné WC					
	krytky bílé	Ø 12 x 180	0,2		<b>006500 00 00</b>	19
	krytky chrom	Ø 12 x 180	0,2		<b>006500 10 00</b>	21
	<b>WC sedátko</b>					
	závěsy ušlechtilá ocel					
	bez sklápěcí automatiky		2,42		<b>006731 00 00</b>	41
	závěsy plastové					
	se sklápěcí automatikou SoftClose		2,64		<b>006739 00 00</b>	83
<b>Infobox:</b> Pokud není použit předstěnový prvek, doporučuje se upevnění # 006500						
	<b>Závěsný klozet ●</b>					
	ploché splachování	355 x 540	18,2	20	<b>221009 00 002</b>	167
	<b>Upevnění</b>					
	pro závěsný bidet a závěsné WC					
	krytky bílé	Ø 12 x 180	0,2		<b>006500 00 00</b>	19
	krytky chrom	Ø 12 x 180	0,2		<b>006500 10 00</b>	21
	<b>WC sedátko</b>					
	závěsy ušlechtilá ocel					
	bez sklápěcí automatiky		2,42		<b>006731 00 00</b>	41
	závěsy plastové					
	se sklápěcí automatikou SoftClose		2,64		<b>006739 00 00</b>	83
<b>Infobox:</b> Pokud není použit předstěnový prvek, doporučuje se upevnění # 006500						











**D-Code** Design by Sieger Design

Popis	mm	kg	Pal.	Objednáací číslo	Euro	
	<b>Závěsný klozet Compact</b> klozet s hlubokým splachováním	350 x 480	13,8	20	221109 00 002	137
	<b>Upevnění</b> pro závěsný bidet a závěsné WC					
	krytky bílé	Ø 12 x 180	0,2		006500 00 00	19
	krytky chrom	Ø 12 x 180	0,2		006500 10 00	21
	<b>WC sedátko</b> závěsy ušlechtilá ocel bez sklápěcí automatiky			2,42	006731 00 00	41
	závěsy plastové se sklápěcí automatikou SoftClose			2,64	006739 00 00	83
<b>Infobox:</b> Pokud není použit předstěnový prvek, doporučuje se upevnění # 006500						
	<b>Závěsný klozet</b> klozet s hlubokým splachováním, bezbariérové vyložení 700 mm	360 x 700	28,3	9	222809 00 002	285
	<b>Upevnění</b> pro závěsný bidet a závěsné WC					
	krytky bílé	Ø 12 x 180	0,2		006500 00 00	19
	krytky chrom	Ø 12 x 180	0,2		006500 10 00	21
	<b>WC sedátko Vital</b> prodloužené provedení, s flétnovým pantem, závěsy ušlechtilá ocel bez sklápěcí automatiky				006041 00 00	120
	<b>WC sedátko Vital</b> prodloužené provedení, závěsy ušlechtilá ocel bez sklápěcí automatiky				006031 00 00	65
	se sklápěcí automatikou SoftClose				006039 00 00	105
<b>Infobox:</b> Pokud není použit předstěnový prvek, doporučuje se upevnění # 006500						
	<b>Stojící klozet</b> pro nezávislý přítok vody, klozet s hlubokým splachováním, včetně upevnění	350 x 480	15,4	16	210809 00 002	76
	<b>WC sedátko</b> závěsy ušlechtilá ocel bez sklápěcí automatiky			2,42	006731 00 00	41
	závěsy plastové se sklápěcí automatikou SoftClose			2,64	006739 00 00	83

**D-Code** Design by Sieger Design









	Popis	mm	kg	Pal.	Objednáací číslo	Euro
						Bílá (Alpin) - 00
	<b>Stojící klozet</b>  pro nezávislý přítok vody, ploché splachování, včetně upevnění odpad vodorovný	350 x 480	15,9	16	<b>210909 00 002</b>	79
	<b>WC sedátko</b> závěsy ušlechtilá ocel bez sklápěcí automatiky závěsy plastové se sklápěcí automatikou SoftClose		2,42 2,64		<b>006731 00 00</b> <b>006739 00 00</b>	41 83
	<b>Stojící klozet</b>  pro nezávislý přítok vody, klozet s hlubokým splachováním, včetně upevnění odpad svislý	350 x 530	21,7	20	<b>211001 00 002</b>	95
	<b>WC sedátko</b> závěsy ušlechtilá ocel bez sklápěcí automatiky závěsy plastové se sklápěcí automatikou SoftClose		2,42 2,64		<b>006731 00 00</b> <b>006739 00 00</b>	41 83
	<b>Stojící klozet</b>  ke stěně, pro nezávislý přítok vody, klozet s hlubokým splachováním, včetně upevnění odpad vodorovný	355 x 560	22,0	20	<b>211509 00 002</b>	127
	<b>WC sedátko</b> závěsy ušlechtilá ocel bez sklápěcí automatiky závěsy plastové se sklápěcí automatikou SoftClose		2,42 2,64		<b>006731 00 00</b> <b>006739 00 00</b>	41 83
	<b>Stojící kombinační klozet</b>  klozet s hlubokým splachováním, pro připojení splachovací nádrže (bez splachovací nádrže), odpad uvnitř svislý včetně upevnění	355 x 650	22,0	12	<b>211101 00 002</b>	80
	<b>Splachovací nádrž</b>  s vnitřní armaturou Dual-Flush, chrom pro připojení vpravo nebo vlevo pro připojení dole vlevo	385 x 170 385 x 170	12,5 12,5	48 48	<b>092700 00 04</b> <b>092710 00 04</b>	96 96
	<b>Montážní sada</b> pro připojení uprostřed, chrom		0,2		<b>007508 10 00</b>	25
	<b>WC sedátko</b> závěsy ušlechtilá ocel bez sklápěcí automatiky závěsy plastové se sklápěcí automatikou SoftClose		2,42 2,64		<b>006731 00 00</b> <b>006739 00 00</b>	41 83

**D-Code** Design by Sieger Design











Popis	mm	kg	Pal.	Objednáací číslo	Euro
					Bílá (Alpin) - 00
 <b>Stojící kombinační klozet</b> 					
klozet s hlubokým splachováním, pro připojení splachovací nádrže (bez splachovací nádrže), odpad vodorovný					
včetně upevnění	355 x 650	18,6	12	<b>211109 00 002</b>	80
 <b>Splachovací nádrž</b> 					
s vnitřní armaturou Dual-Flush, chrom					
pro připojení vpravo nebo vlevo	385 x 170	12,5	48	<b>092700 00 04</b>	96
pro připojení dole vlevo	385 x 170	12,5	48	<b>092710 00 04</b>	96
 <b>Montážní sada</b>					
pro připojení uprostřed, chrom		0,2		<b>007508 10 00</b>	25
<b>WC sedátko</b>					
závěsy ušlechtilá ocel					
bez sklápěcí automatiky		2,42		<b>006731 00 00</b>	41
závěsy plastové					
se sklápěcí automatikou SoftClose		2,64		<b>006739 00 00</b>	83
 <b>Stojící kombinační klozet</b> 					
klozet s hlubokým splachováním, pro připojení splachovací nádrže (bez splachovací nádrže), odpad pro vario připojovací sadu, odpad vodorovný a svislý od 70 - 185 mm, délka nastavitelná, stejně jako vario připojovací oblouk, odpad svislý od 175-215 mm					
včetně upevnění	355 x 650	24,5	12	<b>211809 00 002</b>	197
<b>Vario připojovací sada</b>					
odpad univerzální pro připojení horizontální a vertikální, délka nastavitelná					
včetně excentru	Ø 110	1,5		<b>001422 00 00</b>	64
<b>Vario připojovací oblouk</b>					
pro odpad svislý	Ø 100	0,7		<b>899025 00 06</b>	51
 <b>Splachovací nádrž</b> 					
s vnitřní armaturou Dual-Flush, chrom					
pro připojení vpravo nebo vlevo	385 x 170	12,5	48	<b>092700 00 04</b>	96
pro připojení dole vlevo	385 x 170	12,5	48	<b>092710 00 04</b>	96
 <b>Montážní sada</b>					
pro připojení uprostřed, chrom		0,2		<b>007508 10 00</b>	25
<b>WC sedátko</b>					
závěsy ušlechtilá ocel					
bez sklápěcí automatiky		2,42		<b>006731 00 00</b>	41
závěsy plastové					
se sklápěcí automatikou SoftClose		2,64		<b>006739 00 00</b>	83





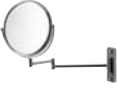



**D-Code** Design by Sieger Design

	Popis	mm	kg	Pal.	Objednací číslo	Euro
	<b>Urinal</b> přítok shora, bez splachovacího okraje, včetně splachovací trysky, přítokového setu, odtokového ventilu, miskového sifonu průměru Ø 32 mm a upevnění					Bílá (Alpin) - 00
	Model bez cílové mušky	305 x 295	14,6	20	<b>082830 00 00</b>	240
	Model s cílovou muškou 	305 x 295	14,6	20	<b>082830 00 07</b>	264
<b>Infobox:</b> Pro tlačítkový splachovač s odstupem 50 mm od stěny do středu splachovací trubky / Pouze ve spojení s regulovatelnými tlačítkovými splachovači bez provzdušňování						
	<b>Urinal</b> přítok zezadu, bez splachovacího okraje, pro 1/2" připojení, včetně splachovací trysky, přítokového setu, odtokového ventilu, miskového sifonu průměru Ø 32 mm a upevnění					
	Model bez cílové mušky	305 x 295	14,6	20	<b>082930 00 00</b>	240
	Model s cílovou muškou 	305 x 295	14,6	20	<b>082930 00 07</b>	264
<b>Infobox:</b> Pouze ve spojení s regulovatelnými UP tlakovými splachovači / Při použití Geberit předstěnových prvků řady Duořix #111.685 / Kombifix #457.685 / GIS #461.685 (výroba do konce 2008), Geberit přítok. traverza #242.040.00.1 pro 1/2" připojení nutné potřebná. / Při použití Geberit předstěnových prvků řady Duořix # 111.616 Kombifix # 457.611/GIS # 461.621 (výroba od ledna 2009), Geberit přítokový adaptér # 242.042.00.1 pro 1/2" připojení bezp. nutné						
	<b>Miska na mýdlo</b> chrom					
	miska na mýdlo vlevo, mat		0,66		<b>009917 10 00</b>	46
	miska na mýdlo vpravo, mat		0,66		<b>009918 10 00</b>	46
	<b>Držák na pohárek</b> chrom					
	sklo vlevo, mat		0,61		<b>009919 10 00</b>	44
	sklo vpravo, mat		0,61		<b>009920 10 00</b>	44
	<b>Kruh na ručník</b> chrom		0,38		<b>009921 10 00</b>	28
	<b>Háček na ručník</b> chrom		0,1		<b>009904 10 00</b>	7
	<b>Držák na ručník</b> dvouramenný, pohyblivý chrom	445	0,9		<b>009922 10 00</b>	61









**D-Code** Design by Sieger Design

	Popis	mm	kg	Pał.	Objednací číslo	Euro
	<b>Držák na osušku</b> chrom	800	0,78		<b>009923 10 00</b>	Bílá (Alpin) - 00 57
	<b>Držák na osušku</b> chrom	600	0,7		<b>009924 10 00</b>	53
	<b>Polička na ručník</b> chrom	630 x 220	1,58		<b>009925 10 00</b>	154
	<b>Držák na papír</b> chrom		0,35		<b>009926 10 00</b>	37
	<b>Kartáčová souprava</b> upevnění ke stěně, sklo matné chrom		1,25		<b>009927 10 00</b>	49
	<b>Kartáčová souprava</b> podlahový chrom		0,9		<b>009928 10 00</b>	66
	<b>Kosmetické zrcátko</b> 3-násobné zvětšení chrom		0,91		<b>009912 10 00</b>	85
	<b>Madlo k vaně</b> chrom	250	0,72		<b>009914 10 00</b>	40
	<b>Rezervní držák rolí</b> chrom		0,33		<b>009915 10 00</b>	25
	<b>Zásobník na mýdlo</b> upevnění ke stěně, sklo matné chrom		0,5		<b>009916 10 00</b>	122







**Duraplus** Design by Duravit







Popis	mm	kg	Pal.	Objednáací číslo	Euro	
					Bílá (Alpin)	Pergamon - 47
<b>Umyvadlo</b>						
s přetokem, s plochou pro armaturu						
	650 mm ○ ● ○	17,7	21	034465 .. 00	110	132
	650 mm ●	17,7	21	034465 .. 10	110	132
	600 mm ● ● ●	15,0	24	034460 .. 00	92	110
	600 mm ●	15,0	24	034460 .. 10	92	110
	550 mm ● ● ●	11,9	24	034455 .. 00	88	106
	550 mm ●	11,9	24	034455 .. 10	88	106
	500 mm ●	11,8	40	034450 .. 00	100	120
	500 mm ●	11,8	40	034450 .. 10	100	120
<b>Sloup</b>						
pro # 034465, 034460, 034455 (a odpovídající Med verze)						
	185 x 190	11,3	30	086330 .. 00	145	175
<b>Polosloup</b>						
pro # 034465, 034460, 034455, 034465, 035460, 035455						
	205 x 280	6,0	48	086335 .. 00	110	132
	200 x 240	4,6	64	086332 .. 00	99	119
<b>Rychloupevnění</b>						
	pro polosloup	0,1		005503 00 00	32	
<b>Umyvadlo Compact</b>						
s přetokem, s plochou pro armaturu						
	660 mm ○ ● ○	15,1	21	035465 .. 00	141	170
	660 mm ●	15,1	21	035465 .. 10	141	170
	600 mm ○ ● ○	14,3	24	035460 .. 00	121	144
	600 mm ●	14,3	24	035460 .. 10	121	144
	550 mm ○ ● ○	13,1	24	035455 .. 00	113	137
	550 mm ●	13,1	24	035455 .. 10	113	137
<b>Polosloup</b>						
pro # 034465, 034460, 034455, 034465, 035460, 035455						
	205 x 280	6,0	48	086335 .. 00	110	132
<b>Rychloupevnění</b>						
	pro polosloup	0,1		005503 00 00	32	
<b>Umyvadlo Med</b>						
bez přetoku, s plochou pro armaturu, s předpchnutým otvorem pro armaturu						
	600 mm ●	15,0	24	034660 00 00	113	
	550 mm ●	11,9	40	034655 00 00	108	
	500 mm ●	11,8	40	034650 00 00	108	
<b>Průtokový ventil neuzavíratelný</b>						
	chrom	80	0,4	005038 10 00	67	









**Duraplus** Design by Duravit





Popis	mm	kg	Pal.	Objednáací číslo	Euro		
					Bílá (Alpin)	- 00	Pergamon - 47
	<b>Umývatko</b> s přetokem, s plochou pro armaturu						
	450 mm ●	450 x 335	9,4	44	<b>078145 .. 00</b>	65	80
	450 mm ●	450 x 335	9,4	44	<b>078145 .. 10</b>	65	80
	<b>Polosloup</b> pro # 034450, 078145, 079750, 079745	200 x 240	4,6	64	<b>086332 .. 00</b>	99	119
	<b>Rychloupevnění</b> pro polosloup		0,1		<b>005503 00 00</b>	32	
	<b>Umývatko Compact</b> s přetokem, s plochou pro armaturu						
	500 mm ●	500 x 345	10,8	36	<b>079750 .. 00</b>	80	97
	500 mm ●	500 x 345	10,8	36	<b>079750 .. 10</b>	80	97
	450 mm ●	450 x 310	7,5	48	<b>079745 .. 00</b>	64	78
	450 mm ●	450 x 310	7,5	48	<b>079745 .. 10</b>	64	78
	<b>Polosloup</b> pro # 034450, 078145, 079750, 079745	200 x 240	4,6	64	<b>086332 .. 00</b>	99	119
	<b>Rychloupevnění</b> pro polosloup		0,1		<b>005503 00 00</b>	32	
	<b>Umývatko Compact</b> s přetokem, s plochou pro armaturu, s předpíchnutým otvorem pro arma- turu vlevo a vpravo						
	365 mm ●●	365 x 265	4,5	64	<b>079735 .. 00</b>	62	74
	<b>Umývatko Bora</b> s přetokem, s plochou pro armaturu, s předpíchnutým otvorem pro arma- turu vlevo a vpravo						
	500 mm ●●	500 x 220	5,7	44	<b>316150 00 00</b>	82	
	<b>Umývatko Floral</b> bez přetoku, otvor pro armaturu vpravo						
	360 mm ●	360 x 240	3,8	64	<b>316036 00 00</b>	78	
	<b>Rohové umývatko Triberg</b> s přetokem, s plochou pro armaturu						
	440 mm ●	440 x 380	6,1	60	<b>079444 .. 11</b>	111	135
	440 mm ●	440 x 380	6,1	60	<b>079444 .. 00</b>	111	135
	<b>Lamely</b> pro urinál # 084533 a 084229, pro umyvadlo # 045360 pro rohové umývatko # 079444 a # 075244		0,3		<b>005000 00 00</b>	6	

**Duraplus** Design by Duravit







Popis	mm	kg	Pal.	Objednáací číslo	Euro			
					Bílá (Alpin) - 00	Pergamon - 47		
 <b>Vestavné umyvadlo</b> pro zabudování zhora, s přetokem, s plochou pro armaturu	615 mm ●●●	615 x 495	9,8	24	<b>047262 .. 30</b>	193	230	
	615 mm ●●●	615 x 495	9,8	24	<b>047262 .. 00</b>	193	230	
	560 mm ●●●	560 x 455	8,4	28	<b>047256 .. 00</b>	179	214	
 <b>Polozápuštné umyvadlo</b> s přetokem, s plochou pro armaturu, včetně upevnění pro zabudování do dřevěných desek	550 mm ●●●	550 x 455	11,6	28	<b>034355 00 00</b>	106		
 <b>Polička</b> 590 mm 490 mm	590 mm	590 x 145	3,9	120	<b>089360 .. 00</b>	49	59	
	490 mm	490 x 145	3,0	112	<b>089350 .. 00</b>	41	49	
<b>Upevnění</b> krytky bílé krytky chrom	Ø 6 x 60	0,1			<b>006700 00 00</b>	25		
	Ø 6 x 60	0,1			<b>006700 10 00</b>	16		
 <b>Závěsný bidet Colomba ●</b> s přetokem s plochou pro armaturu	360 x 575	20,0	24		<b>253210 .. 00</b>	273	328	
	<b>Upevnění</b> pro závěsný bidet a závěsné WC krytky bílé	Ø 12 x 180	0,2			<b>006500 00 00</b>	19	
	krytky chrom	Ø 12 x 180	0,2			<b>006500 10 00</b>	21	
<b>Infobox:</b> Pokud není použit předstěnový prvek, doporučuje se upevnění # 006500								
 <b>Stojící bidet Combi ●</b> s přetokem s plochou pro armaturu	375 x 590	16,0	24		<b>029810 .. 00</b>	203	242	
	<b>Upevnění</b> pro stojící bidet, stojící klozet a polosloup krytky bílá a chrom	Ø 6 x 70	0,4			<b>006701 10 00</b>	5	
 <b>Závěsný klozet Compact ●</b> klozet s hlubokým splachováním	360 x 460	13,2	24		<b>022809 .. 00</b>	204	245	
	<b>Upevnění</b> pro závěsný bidet a závěsné WC krytky bílé	Ø 12 x 180	0,2			<b>006500 00 00</b>	19	
	krytky chrom	Ø 12 x 180	0,2			<b>006500 10 00</b>	21	
	<b>Protíhlučková sada</b> pro závěsné WC		0,3			<b>005020 00 00</b>	39	
 <b>WC sedátko</b> závěsy ušlechtilá ocel bez sklápěcí automatiky			2,0		<b>006681 .. 00</b>	72	77	
<b>Infobox:</b> Pokud není použit předstěnový prvek, doporučuje se upevnění # 006500								





	Popis	mm	kg	Pal.	Objednáací číslo	Euro	
						Bílá (Alpin) - 00	Pergamon - 47
	<b>Závěsný klozet Colomba</b> klozet s hlubokým splachováním	360 x 575	21,2	24	<b>254709 .. 00</b>	252	303
	<b>Upevnění</b> pro závěsný bidet a závěsné WC						
	krytky bílé	Ø 12 x 180	0,2		<b>006500 00 00</b>	19	
	krytky chrom	Ø 12 x 180	0,2		<b>006500 10 00</b>	21	
	<b>Protihluková sada</b> pro závěsné WC		0,3		<b>005020 00 00</b>	39	
	<b>WC sedátko</b> bez sklápěcí automatiky						
	závěsy ušlechtilá ocel		2,9		<b>006420 .. 00</b>	118	131
	závěsy bílé		2,9		<b>006427 .. 00</b>	186	197
	závěsy plastové		2,4		<b>006630 .. 00</b>	54	59
	se sklápěcí automatikou						
	závěsy ušlechtilá ocel		2,9		<b>006429 00 00</b>	183	
<b>Infobox:</b> Pokud není použit předstěnový prvek, doporučuje se upevnění # 006500							
	<b>Závěsný klozet Bambi</b> klozet s hlubokým splachováním model pro děti	320 x 525	14,0	27	<b>018509 00 00</b>	202	
	<b>Upevnění</b> pro závěsný bidet a závěsné WC						
	krytky bílé	Ø 12 x 180	0,2		<b>006500 00 00</b>	19	
	krytky chrom	Ø 12 x 180	0,2		<b>006500 10 00</b>	21	
	<b>Protihluková sada</b> pro závěsné WC		0,3		<b>005020 00 00</b>	39	
	<b>WC sedátko</b> závěsy ušlechtilá ocel bez sklápěcí automatiky		1,6		<b>006570 00 00</b>	96	
<b>Infobox:</b> Pokud není použit předstěnový prvek, doporučuje se upevnění # 006500							
	<b>Závěsný klozet Hornberg</b> klozet s hlubokým splachováním	360 x 530	14,5	30	<b>019209 .. 00</b>	166	201
	<b>Upevnění</b> pro závěsný bidet a závěsné WC						
	krytky bílé	Ø 12 x 180	0,2		<b>006500 00 00</b>	19	
	krytky chrom	Ø 12 x 180	0,2		<b>006500 10 00</b>	21	
	<b>Protihluková sada</b> pro závěsné WC		0,3		<b>005020 00 00</b>	39	
	<b>WC sedátko</b> bez sklápěcí automatiky						
	závěsy ušlechtilá ocel		2,9		<b>006420 .. 00</b>	118	131
	závěsy bílé		2,9		<b>006427 .. 00</b>	186	197
	závěsy plastové		2,4		<b>006630 .. 00</b>	54	59
	se sklápěcí automatikou						
	závěsy ušlechtilá ocel		2,9		<b>006429 00 00</b>	183	
<b>Infobox:</b> Pokud není použit předstěnový prvek, doporučuje se upevnění # 006500							



Popis	mm	kg	Pal.	Objednáací číslo	Euro		
					Bílá (Alpin)	- 00	Pergamon - 47
	<b>Závěsný klozet Schwarzwald</b> 						
ploché splachování	360 x 535	16,5	30	<b>019609 .. 00</b>	246	296	
<b>Upevnění</b>							
pro závěsný bidet a závěsné WC							
krytky bílé	Ø 12 x 180	0,2		<b>006500 00 00</b>	19		
krytky chrom	Ø 12 x 180	0,2		<b>006500 10 00</b>	21		
<b>Protihluková sada</b>							
pro závěsné WC							
		0,3		<b>005020 00 00</b>	39		
	<b>WC sedátko</b>						
bez sklápěcí automatiky							
závěsy ušlechtilá ocel		2,9		<b>006420 .. 00</b>	118	131	
závěsy bílé		2,9		<b>006427 .. 00</b>	186	197	
závěsy plastové		2,4		<b>006630 .. 00</b>	54	59	
se sklápěcí automatikou							
závěsy ušlechtilá ocel		2,9		<b>006429 00 00</b>	183		
<b>Infobox:</b> Pokud není použit předstěnový prvek, doporučuje se upevnění # 006500							
	<b>Závěsný klozet Practica-Cascade</b> 						
pro připojení splachovací nádrže (bez splachovací nádrže)							
Cascade-technika	365 x 650	17,5	16	<b>019509 .. 00</b>	365	436	
<b>Upevnění</b>							
pro závěsný bidet a závěsné WC							
krytky chrom	Ø 12 x 180	0,2		<b>006500 10 00</b>	21		
krytky bílé	Ø 12 x 180	0,2		<b>006500 00 00</b>	19		
<b>Protihluková sada</b>							
pro závěsné WC							
		0,3		<b>005020 00 00</b>	39		
	<b>Splachovací nádrž Lago</b> 						
s vnitřní armaturou Dual-Flush, chrom							
pro připojení vpravo nebo vlevo	420 x 185	10,0	27	<b>087400 .. 05</b>	188	209	
<b>Montážní sada</b>							
obsahuje 2 záslepky, 2 pojistné matice, 1 růžici, 1 tlačítko							
bílá				<b>007475 00 00</b>	14		
<b>Montážní sada</b>							
pro připojení uprostřed							
chrom		0,5		<b>007504 10 00</b>	25		
	<b>WC sedátko</b>						
bez sklápěcí automatiky							
závěsy ušlechtilá ocel		2,9		<b>006420 .. 00</b>	118	131	
závěsy bílé		2,9		<b>006427 .. 00</b>	186	197	
závěsy plastové		2,4		<b>006630 .. 00</b>	54	59	
se sklápěcí automatikou							
závěsy ušlechtilá ocel		2,9		<b>006429 00 00</b>	183		
<b>Infobox:</b> Pokud není použit předstěnový prvek, doporučuje se upevnění # 006500							

Popis	mm	kg	Pal.	Objednáací číslo	Euro	
					Bílá (Alpin) - 00	Pergamon - 47
	<b>Stojící klozet Bambi</b> pro nezávislý přítok vody, ploché splachování, model pro děti odpad vodorovný	300 x 390	11,0	32	<b>010609 00 00</b>	151
	<b>Upevnění</b> pro stojící bidet, stojící klozet a polostoup kytky bílá a chrom	Ø 6 x 70	0,4		<b>006701 10 00</b>	5
	<b>WC sedátko</b> závěsy ušlechtilá ocel bez sklápěcí automatiky		1,6		<b>006570 00 00</b>	96
	<b>Stojící kombinační klozet</b> klozet s hlubokým splachováním, (bez splachovací nádrže) odpad uvnitř svislý odpad vodorovný	355 x 645 355 x 645	21,1 20,6	24 24	<b>022901 .. 00</b> <b>022909 .. 00</b>	146 146
	<b>Upevnění</b> pro stojící bidet, stojící klozet a polostoup kytky bílá a chrom	Ø 6 x 70	0,4		<b>006701 10 00</b>	5
	<b>Splachovací nádrž</b> s vnitřní armaturou Dual-Flush, chrom pro připojení vpravo nebo vlevo pro připojení dole vlevo	390 x 185 385 x 180	10,7 12,6	40 40	<b>087920 .. 05</b> <b>087921 .. 05</b>	226 226
	<b>Montážní sada</b> obsahuje 2 zástěpky, 2 pojistné matice, 1 růžici, 1 tlačítko bílá				<b>007475 00 00</b>	14
	<b>Montážní sada</b> pro připojení uprostřed chrom		0,5		<b>007504 10 00</b>	25
	<b>WC sedátko</b> bez sklápěcí automatiky závěsy ušlechtilá ocel závěsy bílé závěsy plastové se sklápěcí automatikou závěsy ušlechtilá ocel		2,9 2,9 2,4 2,9		<b>006420 .. 00</b> <b>006427 .. 00</b> <b>006630 .. 00</b> <b>006429 00 00</b>	118 186 54 183
<b>Infobox:</b> Pro upevnění keramiky jsou potřebné dva upevňovací sety # 0067011000						





Popis	mm	kg	Pal.	Objednáací číslo	Euro	
					Bílá (Alpin) - 00	Pergamon - 47
 <b>Stojící kombinační klozet</b>  pro připojení splachovací nádrže (bez splachovací nádrže), odpad pro vario připojovací sadu, odpad vodorovný a svislý od 70 - 215 mm, délka nastavitelná, stejně jako vario připojovací oblouk, odpad svislý od 205 - 245 mm klozet s hlubokým splachováním	360 x 645	25,0	16	<b>024609 .. 00</b>	197	282
	<b>Upevnění</b> pro stojící bidet, stojící klozet a polosloup kytky bílá a chrom					
 <b>Vario připojovací sada</b> odpad univerzální pro připojení horizontální a vertikální, délka nastavitelná včetně excentru	Ø 110	1,5		<b>001422 00 00</b>	64	
<b>Vario připojovací oblouk</b> pro odpad svislý	Ø 100	0,7		<b>899025 00 06</b>	51	
 <b>Splachovací nádrž Combi</b>  s vnitřní armaturou Dual-Flush, chrom	pro připojení vpravo nebo vlevo	395 x 170	12,6	27	<b>088630 .. 05</b>	191 229
	pro připojení dole vlevo	395 x 175	12,6	27	<b>088640 .. 05</b>	191 229
<b>Montážní sada</b> obsahuje 2 zášlepy, 2 pojistné matice, 1 růžici, 1 tlačítko bílá				<b>007475 00 00</b>	14	
<b>Montážní sada</b> pro připojení uprostřed chrom		0,5		<b>007504 10 00</b>	25	
 <b>WC sedátko</b> bez sklápěcí automatiky	závěsy ušlechtilá ocel		2,9	<b>006420 .. 00</b>	118	131
	závěsy bílé		2,9	<b>006427 .. 00</b>	186	197
	závěsy plastové		2,4	<b>006630 .. 00</b>	54	59
	se sklápěcí automatikou					
závěsy ušlechtilá ocel		2,9	<b>006429 00 00</b>	183		



Popis	mm	kg	Pal.	Objednací číslo	Euro	
					Bílá (Alpin) - 00	Pergamon - 47
 <b>Stojící kombinační klozet</b>  klozet s hlubokým splachováním, pro připojení splachovací nádrže (bez splachovací nádrže), Standardní výška 390 mm + 80 mm, také pro tělesně postižené odpad vodorovný	360 x 640	21,4	12	<b>023009 00 00</b>	306	
	<b>Upevnění</b> pro stojící bidet, stojící klozet a polosloup kytky bílá a chrom					
	Ø 6 x 70	0,4		<b>006701 10 00</b>	5	
 <b>Splachovací nádrž</b>  s vnitřní armaturou Dual-Flush, chrom	pro připojení vpravo nebo vlevo	390 x 185	10,7	40	<b>087920 .. 05</b>	226 315
	pro připojení dole vlevo	385 x 180	12,6	40	<b>087921 .. 05</b>	226 315
	<b>Montážní sada</b> obsahuje 2 záslepky, 2 pojistné matice, 1 růžici, 1 tlačítko bílá					
				<b>007475 00 00</b>	14	
<b>Montážní sada</b> pro připojení uprostřed chrom						
		0,5		<b>007504 10 00</b>	25	
 <b>WC sedátko</b> bez sklápěcí automatiky	závěsy ušlechtilá ocel		2,9	<b>006420 .. 00</b>	118	131
	závěsy bílé		2,9	<b>006427 .. 00</b>	186	197
	závěsy plastové		2,4	<b>006630 .. 00</b>	54	59
	se sklápěcí automatikou					
	závěsy ušlechtilá ocel		2,9	<b>006429 00 00</b>	183	
<b>Infobox:</b> Pro upevnění keramiky jsou potřebné dva upevňovací sety # 0067011000						

Popis	mm	kg	Pal.	Objednáací číslo	Euro	
					Bílá (Alpin) - 00	Pergamon - 47
 <b>Stojící kombinační klozet Combi Vario</b>  pro připojení splachovací nádrže (bez splachovací nádrže), odpad pro vario připojovací sadu, odpad vodorovný a svislý od 70 - 215 mm, délka nastavitelná, stejně jako vario připojovací oblouk, odpad svislý od 205 - 245 mm Cascade-technika	360 x 645	25,0	12	<b>022409 .. 00</b>	285	344
	<b>Upevnění</b>					
pro stojící bidet, stojící klozet a polosloup						
kytky bílá a chrom	Ø 6 x 70	0,4		<b>006701 10 00</b>	5	
<b>Vario připojovací sada</b>						
odpad univerzální pro připojení horizontální a vertikální, délka nastavitelná						
včetně excentru	Ø 110	1,5		<b>001422 00 00</b>	64	
<b>Vario připojovací oblouk</b>						
pro odpad svislý	Ø 100	0,7		<b>899025 00 06</b>	51	
<b>Splachovací nádrž Combi</b> 						
s vnitřní armaturou Dual-Flush, chrom						
pro připojení vpravo nebo vlevo	395 x 170	12,6	27	<b>088630 .. 05</b>	191	229
pro připojení dole vlevo	395 x 175	12,6	27	<b>088640 .. 05</b>	191	229
<b>Montážní sada</b>						
obsahuje 2 zášlepy, 2 pojistné matice, 1 růžici, 1 tlačítko						
bílá				<b>007475 00 00</b>	14	
<b>Montážní sada</b>						
pro připojení uprostřed						
chrom		0,5		<b>007504 10 00</b>	25	
<b>WC sedátko</b>						
bez sklápěcí automatiky						
závěsy ušlechtilá ocel		2,9		<b>006420 .. 00</b>	118	131
závěsy bílé		2,9		<b>006427 .. 00</b>	186	197
závěsy plastové		2,4		<b>006630 .. 00</b>	54	59
se sklápěcí automatikou						
závěsy ušlechtilá ocel		2,9		<b>006429 00 00</b>	183	





**Duraplus** Design by Duravit

Popis	mm	kg	Pal.	Objednací číslo	Euro
					Bílá (Alpin) - 00 Pergamon - 47
					
<b>Urinal</b>					
přítok zezadu, odsávací, odpad uvnitř svislý nebo vodorovný					
Model bez cílové mušky	345 x 315	17,3	12	<b>083036 00 00</b>	262
Model s cílovou muškou 	345 x 315	17,3	12	<b>083036 00 07</b>	283
<b>Upevnění</b>					
pro urinál Dellarco, Duraplus, Utro- nic, McDry, Katja, 1930					
krytky chrom	Ø 8 x 110	0,1		<b>006713 10 00</b>	13
<b>Odsávací sifon</b>					
odpad uvnitř svislý	Ø 50	0,2		<b>005111 00 00</b>	49
odpad vodorovný (zakrytý)	Ø 50	0,2		<b>005112 00 00</b>	49
<b>Přítoková armatura</b>					
pro urinály s připojením vody zezadu 1/2"		0,1		<b>695800 00 00</b>	22
<b>Sítka urinálu</b>					
ušlechtilá ocel		0,2		<b>005042 10 00</b>	46







**Esplanade** Design by Sergei Tchoban

Popis	mm	kg	Pal.	Objednáací číslo	Euro	
 <p><b>Umyvadlo do nábytku</b> s přetokem, s plochou pro armaturu, včetně přetokové krytky, chrom</p>	850 mm ●	850 x 535	24,0	7	262285 00 00	647
	850 mm ● ● ●	850 x 535	24,0	7	262285 00 30	647
	600 mm ●	600 x 535	17,3	14	262260 00 00	455
	600 mm ● ● ●	600 x 535	17,3	14	262260 00 30	455
	<p><b>Trubkový sifon umyvadlový</b> s prodlouženým odpadem 300 mm chrom</p>					
	1 1/4"	0,6		005026 00 00	35	
<p><b>Infobox:</b> Nábytek a ceny viz aktuální ceník nábytku</p>						
 <p><b>Závěsný bidet ●</b> s přetokem, s plochou pro armaturu, včetně přetokové krytky, chrom, včetně upevnění Durafix</p>	Dub	450 x 560	26,2	6	226610 00 00	706
	Silk	450 x 560	26,2	6	226510 00 00	706
	<p><b>Bidetový trubkový sifon</b> s prodlouženou odpadovou rourou chrom</p>					
		1 1/4"	0,6		005027 00 00	35
	<p><b>Upevnění</b> pro závěsný bidet a závěsné WC krytky bílé</p>					
	Ø 12 x 180	0,2		006500 00 00	19	
<p><b>Infobox:</b> Durafix 2 pro skryté upevnění je součástí dodávky / Pokud není použit předstěnový prvek, doporučuje se upevnění # 006500</p>						
 <p><b>Stojící bidet ●</b> s přetokem, s plochou pro armaturu, včetně přetokové krytky, chrom, včetně upevnění</p>	Dub	450 x 650	32,4	6	226210 00 00	741
	Silk	450 x 650	32,4	6	226110 00 00	741
	<p><b>Bidetový trubkový sifon</b> s prodlouženou odpadovou rourou chrom</p>					
		1 1/4"	0,6		005027 00 00	35





**Esplanade** Design by Sergei Tchoban

Popis	mm	kg	Pal.	Objednáací číslo	Euro	
					Bílá (Alpin) - 00	
	<b>Závěsný klozet</b> $\Delta$ klozet s hlubokým splachováním, včetně upevnění Durafix					
	Dub	450 x 560	27,5	6	<b>255409 00 00</b>	857
	Silk	450 x 560	27,5	6	<b>255309 00 00</b>	857
	<b>Protihluková sada</b> pro závěsný bidet a závěsné WC		0,3		<b>005019 00 00</b>	39
	<b>Upevnění</b> pro závěsný bidet a závěsné WC					
	krytky bílé	Ø 12 x 180	0,2		<b>006500 00 00</b>	19
	<b>WC sedátko</b> závěsy ušlechtilá ocel se sklápěcí automatikou SoftClose		3,9		<b>006979 00 00</b>	296
<b>Infobox:</b> Durafix 2 pro skryté upevnění je součástí dodávky / Pokud není použit předstěnový prvek, doporučuje se upevnění # 006500						
	<b>Stojící kombinační klozet</b> $\Delta$ klozet s hlubokým splachováním, pro připojení splachovací nádrže (bez splachovací nádrže), odpad pro Vario připojovací set, odpad vodorovný a svislý od 70 - 170 mm, délka nastavitelná, stejně jako Vario připojovací oblouk, odpad svislý od 170 - 220 mm, včetně upevnění					
	Dub	450 x 650	36,7	6	<b>214709 00 00</b>	929
	Silk	450 x 650	36,7	6	<b>214609 00 00</b>	929
	<b>Vario připojovací sada</b> odpad univerzální pro připojení horizontální a vertikální, délka nastavitelná včetně excentru	Ø 110	1,5		<b>001422 00 00</b>	64
	<b>Vario připojovací oblouk</b> pro odpad svislý	Ø 100	0,7		<b>899025 00 06</b>	51
	<b>Splachovací nádrž</b> s vnitřní armaturou Dual-Flush, chrom, připojení vlevo, zakryté					
	6 l splachování $\bullet$	440 x 180	14,5	16	<b>087280 00 05</b>	519
	4,5 l splachování $\Delta$	440 x 180	14,5	16	<b>087280 00 85</b>	519
	<b>WC sedátko</b> závěsy ušlechtilá ocel se sklápěcí automatikou SoftClose		3,9		<b>006979 00 00</b>	296

**Bathroom\_Foster** Design by Norman Foster









Popis	mm	kg	Pal.	Objednáací číslo	Euro
					Bílá (Alpin) - 00
	<b>Umyvadlo</b> s přetokem, s plochou pro armaturu				
	700 mm ○ ● ○	19,0	12	<b>041970 00 00</b>	261
	600 mm ○ ● ○	15,0	15	<b>041960 00 00</b>	207
	550 mm ○ ● ○	14,9	21	<b>041955 00 00</b>	175
	<b>Sloup</b> pro # 041970, 041960 a 041955	10,8	24	<b>086398 00 00</b>	112
	<b>Polosloup</b> pro # 041970, 041960 a 041955	5,7	32	<b>086397 00 00</b>	108
	<b>Rychloupevnění</b> pro polosloup	0,1		<b>005503 00 00</b>	32
	<b>Umyvatko</b> s přetokem, s plochou pro armaturu				
	470 mm ●	9,9	21	<b>041947 00 00</b>	122
	<b>Polosloup</b> pro # 041947	4,7	32	<b>086399 00 00</b>	105
	<b>Rychloupevnění</b> pro polosloup	0,1		<b>005503 00 00</b>	32
	<b>Umyvadlová mísa</b> s přetokem, bez plochy pro armaturu, včetně upevnění				
	495 mm	8,9	24	<b>033550 00 00</b>	261
	<b>Kolenový ventil</b> chrom				
	ovládání vodorovné **	0,5		<b>005031 10 00</b>	71
	ovládání svislé***	0,5		<b>005051 10 00</b>	67
<b>Infobox:</b> *** ve spojení se stěnovou armaturou a Duravit nábytkem je žádoucí / Nábytek a ceny viz aktuální ceník nábytku / ** ve spojení se stěnovou armaturou a deskami o tl. do max. 30 mm je žádoucí					
	<b>Vestavné umyvadlo</b> pro zabudování zdola, s přetokem, bez plochy pro armaturu, včetně upevnění				
	430 mm	6,8	24	<b>033643 00 00</b>	165
	<b>Upevňovací sada</b> pro zabudování do desek z přírodního kamene (s výjimkou # 046651)	0,2		<b>005028 00 00</b>	16
	<b>Designový sifon*</b> chrom	1,5		<b>005036 10 00</b>	144
	<b>Design rohový ventil</b> včetně růžice, chrom	0,5		<b>003045 10 00</b>	44
<b>Infobox:</b> U vestavných umyvadel na zabudování zdola se vztahují údaje o rozměrech na rozměry vnitřní / * Pozor: při použití tohoto sifonu dbejte na výšku odpadu od horní hrany keramiky do středu odpadu, podle technického listu					

**Bathroom\_Foster** Design by Norman Foster

Popis	mm	kg	Pal.	Objednací číslo	Euro
	<b>Závěsný bidet ●</b> s přetokem				
	s plochou pro armaturu 360 x 570 15,0 16 <b>013415 00 00</b> 255				
	<b>Upevnění</b> pro závěsný bidet a závěsné WC krytky chrom Ø 12 x 180 0,2 <b>006500 10 00</b> 21				
<b>Infobox:</b> Pokud není použit předstěnový prvek, doporučuje se upevnění # 006500					
	<b>Stojící bidet ●</b> s přetokem, s plochou pro armaturu včetně upevnění 360 x 570 18,7 12 <b>013410 00 00</b> 278				
	<b>Závěsný klozet ●</b> klozet s hlubokým splachováním 360 x 570 17,5 16 <b>017509 00 00</b> 306				
	<b>Upevnění</b> pro závěsný bidet a závěsné WC krytky chrom Ø 12 x 180 0,2 <b>006500 10 00</b> 21				
	<b>Protihluková sada</b> pro závěsné WC 0,3 <b>005020 00 00</b> 39				
	<b>WC sedátko</b> závěsy ušlechtilá ocel bez sklápěcí automatiky 2,8 <b>006021 00 00</b> 171				
	odnímatelné, deska závěsů ušl. ocel se sklápěcí automatikou SoftClose 2,5 <b>006279 00 00</b> 234				
	<b>Infobox:</b> Pokud není použit předstěnový prvek, doporučuje se upevnění # 006500				



**Bathroom\_Foster** Design by Norman Foster









Popis	mm	kg	Pal.	Objednáací číslo	Euro
					Bílá (Alpin) - 00
 <b>Stojící kombinační klozet</b>  klozet s hlubokým splachováním, pro připojení splachovací nádrže (bez splachovací nádrže), odpad pro vario připojovací sadu, odpad vodorovný a svislý od 70 - 200 mm, délka nastavitelná, stejně jako vario připojovací oblouk, odpad svislý od 190 - 230 mm včetně upevnění	360 x 660	24,2	9	017609 00 00	380
<b>Vario připojovací sada</b> odpad univerzální pro připojení horizontální a vertikální, délka nastavitelná včetně excentru	Ø 110	1,5		001422 00 00	64
<b>Vario připojovací oblouk</b> pro odpad svislý	Ø 100	0,7		899025 00 06	51
 <b>Splachovací nádrž</b>  s vnitřní armaturou Dual-Flush, chrom					
pro připojení vpravo nebo vlevo	375 x 175	12,5	27	091200 00 05	227
pro připojení dole vlevo	375 x 175	12,5	27	091210 00 05	227
<b>Montážní sada</b> pro připojení uprostřed chrom		0,5		007504 10 00	25
 <b>WC sedátko</b> závěsy ušlechtilá ocel bez sklápěcí automatiky odnímatelné, deska zavěsů ušl. ocel se sklápěcí automatikou SoftClose					
bez sklápěcí automatiky		2,8		006021 00 00	171
se sklápěcí automatikou SoftClose		2,5		006279 00 00	234
 <b>Stojící klozet</b>  pro nezávislý přítok vody, klozet s hlubokým splachováním, včetně upevnění					
odpad vodorovný	360 x 570	20,0	12	017709 00 00	436
 <b>WC sedátko</b> závěsy ušlechtilá ocel bez sklápěcí automatiky odnímatelné, deska zavěsů ušl. ocel se sklápěcí automatikou SoftClose					
bez sklápěcí automatiky		2,8		006021 00 00	171
se sklápěcí automatikou SoftClose		2,5		006279 00 00	234

**Happy D.** Design by Sieger Design

Popis	mm	kg	Pal.	Objednáací číslo	Euro
					Bílá (Alpin) - 00
 <b>Umyvadlo</b> s přetokem, s plochou pro armaturu, 1000 mm					
●	1000 x 525	31,7	8	<b>041710 00 00</b>	534
● ● ●	1000 x 525	31,7	8	<b>041710 00 30</b>	534
⊗	1000 x 525	31,7	8	<b>041710 00 60</b>	534
<b>800 mm</b>					
●	800 x 525	27,4	8	<b>041780 00 00</b>	399
● ● ●	800 x 525	27,4	8	<b>041780 00 30</b>	399
⊗	800 x 525	27,4	8	<b>041780 00 60</b>	399
<b>650 mm</b>					
●	650 x 520	20,7	15	<b>041765 00 00</b>	223
● ● ●	650 x 520	20,7	15	<b>041765 00 30</b>	223
⊗	650 x 520	20,7	15	<b>041765 00 60</b>	223
<b>Sloup</b> pro # 041760, 041765, 041775 041780 a 041710	190 x 185	11,6	35	<b>086386 00 00</b>	165
<b>Polosloup</b> pro # 041760, 041765, 041775 041780 a 041710	210 x 280	6,0	40	<b>086385 00 00</b>	138
<b>Kovový podstavec</b> výškově nastavitelný + 50 mm					
pro umyvadlo # 041710, chrom		3,05		<b>003070 10 00</b>	450
pro umyvadlo # 041780, chrom		2,95		<b>003069 10 00</b>	446
pro umyvadlo # 041765, chrom		2,9		<b>003061 10 00</b>	434
<b>Rychloupevnění</b> pro polosloup		0,1		<b>005503 00 00</b>	32
<b>Designový sifon*</b> chrom		1,5		<b>005036 10 00</b>	144
<b>Design rohový ventil</b> včetně růžice, chrom	1/2"	0,5		<b>003045 10 00</b>	44
<b>Kolenový ventil</b> chrom					
ovládání vodorovně **		0,5		<b>005031 10 00</b>	71

**Infobox:** \* Pozor: při použití tohoto sifonu dbejte na výšku odpadu od horní hrany keramiky do středu odpadu, podle technického listu / \*\* ve spojení se stěnovou armaturou a deskami o tl. do max. 30 mm je žádoucí

**Happy D.** Design by Sieger Design

Popis	mm	kg	Pal.	Objednáací číslo	Euro
					Bílá (Alpin) - 00
 <b>Umyvadlo</b> s přetokem, s plochou pro armaturu, 750 mm					
●	750 x 525	23,5	12	<b>041775 00 00</b>	280
● ● ●	750 x 525	23,5	12	<b>041775 00 30</b>	280
600 mm					
●	600 x 480	18,0	15	<b>041760 00 00</b>	188
● ● ●	600 x 480	18,0	15	<b>041760 00 30</b>	188
 <b>Sloup</b> pro # 041760, 041765, 041775 041780 a 041710	190 x 185	11,6	35	<b>086386 00 00</b>	165
 <b>Polosloup</b> pro # 041760, 041765, 041775 041780 a 041710	210 x 280	6,0	40	<b>086385 00 00</b>	138
 <b>Kovový podstavec</b> výškově nastavitelný + 50 mm pro umyvadlo # 041775, chrom		2,9		<b>003060 10 00</b>	434
 <b>Rychloupevnění</b> pro polosloup		0,1		<b>005503 00 00</b>	32
 <b>Kolenový ventil</b> chrom ovládání vodorovné **		0,5		<b>005031 10 00</b>	71
 <b>Designový sifon*</b> chrom		1,5		<b>005036 10 00</b>	144
 <b>Design rohový ventil</b> včetně růžice, chrom	1/2"	0,5		<b>003045 10 00</b>	44
<b>Infobox:</b> * Pozor: při použití tohoto sifonu dbejte na výšku odpadu od horní hrany keramiky do středu odpadu, podle technického listu / ** ve spojení se stěnovou armaturou a deskami o tl. do max. 30 mm je žádoucí					
 <b>Umyvadlo do nábytku</b> s přetokem, s plochou pro armaturu, 1000 mm					
●	1000 x 525	31,2	8	<b>041710 00 00</b>	534
● ● ●	1000 x 525	31,2	8	<b>041710 00 30</b>	534
⊗	1000 x 525	31,2	8	<b>041710 00 60</b>	534
800 mm					
●	800 x 525	27,4	8	<b>041780 00 00</b>	399
● ● ●	800 x 525	27,4	8	<b>041780 00 30</b>	399
⊗	800 x 525	27,4	8	<b>041780 00 60</b>	399
650 mm					
●	650 x 520	20,7	15	<b>041765 00 00</b>	223
● ● ●	650 x 520	20,7	15	<b>041765 00 30</b>	223
⊗	650 x 520	20,7	15	<b>041765 00 60</b>	223
<b>Push-open Ventil***</b> chrom		0,35		<b>005052 10 00</b>	62
<b>Prostorově úsporný sifon</b> bílá	1 1/4"	0,4		<b>005073 00 00</b>	45
<b>Infobox:</b> *** ve spojení se stěnovou armaturou, skříňkou pod umyvadlo a nebo s deskami je žádoucí / Nábytek a ceny viz aktuální ceník nábytku / Prostorově úsporný sifon je doporučen ve spojení se skříňkou pod umyvadlo					







**Happy D.** Design by Sieger Design

Popis	mm	kg	Pal.	Objednáací číslo	Euro
					Bílá (Alpin) - 00
 <b>Umyvadlo</b> broušené, s přetokem, s plochou pro armaturu, 1000 mm					
●	1000 x 525	31,2	8	<b>041710 00 27</b>	546
● ● ●	1000 x 525	31,2	8	<b>041710 00 25</b>	546
800 mm					
●	800 x 525	27,4	8	<b>041780 00 27</b>	412
● ● ●	800 x 525	27,4	8	<b>041780 00 25</b>	412
<b>Designový sifon*</b> chrom		1,5		<b>005036 10 00</b>	144
<b>Design rohový ventil</b> včetně růžice, chrom	1/2"	0,5		<b>003045 10 00</b>	44
<b>Push-open Ventil***</b> chrom		0,35		<b>005052 10 00</b>	62
<b>Kolenový ventil</b> chrom					
ovládání vodorovné **		0,5		<b>005031 10 00</b>	71
<b>Infobox:</b> * Pozor: při použití tohoto sifonu dbejte na výšku odpadu od horní hrany keramiky do středu odpadu, podle technického listu / ** ve spojení se stěnovou armaturou a deskami o tl. do max. 30 mm je žádoucí / *** ve spojení se stěnovou armaturou, skříňkou pod umyvadlo a nebo s deskami je žádoucí / Happy D. Umyvadla „broušená“, v kombinaci s deskami / Nábytek a ceny viz aktuální ceník nábytku					





<b>Umyvadlo</b> broušené, s přetokem, s plochou pro armaturu, 750 mm					
●	750 x 525	23,5	12	<b>041775 00 27</b>	293
● ● ●	750 x 525	23,5	12	<b>041775 00 25</b>	293
650 mm					
●	650 x 520	20,7	15	<b>041765 00 27</b>	236
● ● ●	650 x 520	20,7	15	<b>041765 00 25</b>	236
600 mm					
●	600 x 480	18,0	15	<b>041760 00 27</b>	201
● ● ●	600 x 480	18,0	15	<b>041760 00 25</b>	201
<b>Designový sifon*</b> chrom		1,5		<b>005036 10 00</b>	144
<b>Design rohový ventil</b> včetně růžice, chrom	1/2"	0,5		<b>003045 10 00</b>	44
<b>Push-open Ventil***</b> chrom		0,35		<b>005052 10 00</b>	62
<b>Kolenový ventil</b> chrom					
ovládání vodorovné **		0,5		<b>005031 10 00</b>	71
<b>Infobox:</b> * Pozor: při použití tohoto sifonu dbejte na výšku odpadu od horní hrany keramiky do středu odpadu, podle technického listu / ** ve spojení se stěnovou armaturou a deskami o tl. do max. 30 mm je žádoucí / *** ve spojení se stěnovou armaturou, skříňkou pod umyvadlo a nebo s deskami je žádoucí / Happy D. Umyvadla „broušená“, v kombinaci s deskami / Nábytek a ceny viz aktuální ceník nábytku					



**Happy D.** Design by Sieger Design

Popis	mm	kg	Pal.	Objednáací číslo	Euro
					Bílá (Alpin) - 00
 <b>Umyvadlo</b> s přetokem, bez plochy pro armaturu, rozestup upevnění 540 mm 650 mm ☒	650 x 445	19,0	15	<b>041865 00 00</b>	223
 <b>Polosloup</b> pro # 041746, 041865	185 x 210	4,7	32	<b>086387 00 00</b>	124
<b>Rychloupevnění</b> pro polosloup		0,1		<b>005504 00 00</b>	32
 <b>Kovový podstavec</b> výškově nastavitelný + 50 mm, pro umyvadlo # 041865 chrom		2,5		<b>003062 10 00</b>	425
<b>Designový sifon*</b> chrom		1,5		<b>005036 10 00</b>	144
<b>Design rohový ventil</b> včetně růžice, chrom	1/2"	0,5		<b>003045 10 00</b>	44
<b>Kolenový ventil</b> chrom ovládání vodorovné **		0,5		<b>005031 10 00</b>	71
<b>Infobox:</b> * Pozor: při použití tohoto sifonu dbejte na výšku odpadu od horní hrany keramiky do středu odpadu, podle technického listu / ** ve spojení se stěnovou armaturou a deskami o tl. do max. 30 mm je žádoucí					
 <b>Umývatko</b> bez přetoku, s plochou pro armaturu, s otvorem předpíchnutým vpravo 500 mm ●	500 x 250	8,3	40	<b>041850 00 00</b>	148
 <b>Polosloup</b> pro # 041850	170 x 160	3,2	32	<b>086388 00 00</b>	124
<b>Rychloupevnění</b> pro polosloup		0,1		<b>005504 00 00</b>	32
<b>Průtokový ventil neuzavíratelný</b> chrom	50	0,3		<b>005024 10 00</b>	67
 <b>Umývatko</b> s přetokem, s plochou pro armaturu 460 mm ●	460 x 345	10,4	28	<b>041746 00 00</b>	118
460 mm ☒	460 x 345	10,4	28	<b>041746 00 60</b>	118
 <b>Polosloup</b> pro # 041746, 041865	185 x 210	4,7	32	<b>086387 00 00</b>	124
<b>Rychloupevnění</b> pro polosloup		0,1		<b>005503 00 00</b>	32









**Happy D.** Design by Sieger Design

Popis	mm	kg	Pal.	Objednáací číslo	Euro	
 <p><b>Umyvadlová mísa</b> broušené, s přetokem, bez plochy pro armaturu, včetně upevnění</p>	600 mm	600 x 400	15,4	18	<b>045860 00 28</b> 337	
					Bílá (Alpin) - 00	
<p><b>Designový sifon*</b> chrom 1,5 <b>005036 10 00</b> 144</p>						
<p><b>Design rohový ventil</b> včetně růžice, chrom 1/2" 0,5 <b>003045 10 00</b> 44</p>						
<p><b>Kolenový ventil</b> chrom ovládání vodorovné ** 0,5 <b>005031 10 00</b> 71</p>						
<p><b>Push-open Ventil***</b> chrom 0,35 <b>005052 10 00</b> 62</p>						
<p><b>Infobox:</b> * Pozor: při použití tohoto sifonu dbejte na výšku odpadu od horní hrany keramiky do středu odpadu, podle technického listu / ** ve spojení se stěnovou armaturou a deskami o tl. do max. 30 mm je žádoucí / *** ve spojení se stěnovou armaturou, skříňkou pod umyvadlo a nebo s deskami je žádoucí / Nábytek a ceny viz aktuální ceník nábytku</p>						
 <p><b>Umyvadlová mísa</b> broušené, s přetokem, bez plochy pro armaturu, včetně upevnění</p>	400 mm	400 x 400	10,3	21	<b>045840 00 28</b> 293	
<p><b>Designový sifon*</b> chrom 1,5 <b>005036 10 00</b> 144</p>						
<p><b>Design rohový ventil</b> včetně růžice, chrom 1/2" 0,5 <b>003045 10 00</b> 44</p>						
<p><b>Kolenový ventil</b> chrom ovládání vodorovné ** 0,5 <b>005031 10 00</b> 71</p>						
<p><b>Push-open Ventil***</b> chrom 0,35 <b>005052 10 00</b> 62</p>						
<p><b>Infobox:</b> * Pozor: při použití tohoto sifonu dbejte na výšku odpadu od horní hrany keramiky do středu odpadu, podle technického listu / ** ve spojení se stěnovou armaturou a deskami o tl. do max. 30 mm je žádoucí / *** ve spojení se stěnovou armaturou, skříňkou pod umyvadlo a nebo s deskami je žádoucí / Nábytek a ceny viz aktuální ceník nábytku</p>						
 <p><b>Vestavné umyvadlo</b> pro zabudování zhora, s přetokem, s plochou pro armaturu</p>	540 mm ●	540 x 435	9,7	21	<b>042354 00 00</b> 276	
	540 mm ●●●	540 x 435	9,7	21	<b>042354 00 30</b> 276	
<p><b>Designový sifon*</b> chrom 1,5 <b>005036 10 00</b> 144</p>						
<p><b>Design rohový ventil</b> včetně růžice, chrom 1/2" 0,5 <b>003045 10 00</b> 44</p>						
<p><b>Infobox:</b> * Pozor: při použití tohoto sifonu dbejte na výšku odpadu od horní hrany keramiky do středu odpadu, podle technického listu / Nábytek a ceny viz aktuální ceník nábytku</p>						

**Happy D.** Design by Sieger Design





Popis	mm	kg	Pal.	Objednací číslo	Euro	
 <p><b>Vestavné umyvadlo</b> pro zabudování zdola, s přetokem, s plochou pro armaturu, včetně upevnění pro zabudování do dřevěných desek</p>	480 mm ●	480 x 405	9,3	21	044148 00 00	271
	480 mm ● ● ●	480 x 405	9,3	21	044148 00 30	271
	Bílá (Alpin) - 00					
<b>Upevňovací sada</b>						
pro zabudování do desek z přírodního kamene (s výjimkou # 046651)						
			0,2		005028 00 00	16
<b>Designový sifon*</b>						
chrom						
			1,5		005036 10 00	144
<b>Design rohový ventil</b>						
včetně růžice, chrom						
	1/2"		0,5		003045 10 00	44
<b>Infobox:</b> * Pozor: při použití tohoto sifonu dbejte na výšku odpadu od horní hrany keramiky do středu odpadu, podle technického listu / U vestavných umyvadel na zabudování zdola se vztahují údaje o rozměrech na rozměry vnitřní / Nábytek a ceny viz aktuální ceník nábytku						
 <p><b>Vestavné umyvadlo</b> pro zabudování zdola, s přetokem, bez plochy pro armaturu, včetně upevnění pro zabudování do dřevěných desek</p>	480 mm ☒	480 x 345	8,0	21	045748 00 00	315
	<b>Upevňovací sada</b>					
	pro zabudování do desek z přírodního kamene (s výjimkou # 046651)					
			0,2		005028 00 00	16
<b>Designový sifon*</b>						
chrom						
			1,5		005036 10 00	144
<b>Design rohový ventil</b>						
včetně růžice, chrom						
	1/2"		0,5		003045 10 00	44
<b>Push-open Ventil***</b>						
chrom						
			0,35		005052 10 00	62
<b>Infobox:</b> * Pozor: při použití tohoto sifonu dbejte na výšku odpadu od horní hrany keramiky do středu odpadu, podle technického listu / *** ve spojení se stěnovou armaturou, skříňkou pod umyvadlo a nebo s deskami je žádoucí / U vestavných umyvadel na zabudování zdola se vztahují údaje o rozměrech na rozměry vnitřní						
 <p><b>Závěsný bidet ●</b> s přetokem s plochou pro armaturu</p>	360 x 540	17,2	16	025615 00 00	322	
	<b>Upevnění</b>					
	pro závěsný bidet a závěsné WC					
krytky bílé						
	Ø 12 x 180	0,2		006500 00 00	19	
krytky chrom						
	Ø 12 x 180	0,2		006500 10 00	21	
<b>Infobox:</b> Pokud není použit předstěnový prvek, doporučuje se upevnění # 006500						

**Happy D.** Design by Sieger Design



	Popis	mm	kg	Pal.	Objednáací číslo	Euro
	<b>Stojící bidet</b> ○ ● ○ s přetokem, s plochou pro armaturu včetně upevnění	360 x 570	20,5	12	<b>025710 00 00</b>	262
						Bílá (Alpin) - 00
	<b>Závěsný klozet</b> ♠ klozet s hlubokým splachováním	360 x 540	18,0	16	<b>017109 00 00</b>	284
	<b>Upevnění</b> pro závěsný bidet a závěsné WC					
	krytky bílé	Ø 12 x 180	0,2		<b>006500 00 00</b>	19
	krytky chrom	Ø 12 x 180	0,2		<b>006500 10 00</b>	21
	<b>Protihluková sada</b> pro závěsné WC		0,3		<b>005020 00 00</b>	39
	<b>WC sedátko</b> závěsy ušlechtilá ocel bez sklápěcí automatiky		3,0		<b>006691 00 00</b>	136
	závěsy ušlechtilá ocel odnímatelné, se sklápěcí automatikou SoftClose		3,2		<b>006699 00 00</b>	186
<b>Infobox:</b> Pokud není použit předstěnový prvek, doporučuje se upevnění # 006500						
	<b>Stojící klozet</b> ♠ pro nezávislý přítok vody, klozet s hlubokým splachováním, včetně upevnění	360 x 570	21,0	12	<b>017409 00 00</b>	337
	<b>WC sedátko</b> závěsy ušlechtilá ocel bez sklápěcí automatiky		3,0		<b>006691 00 00</b>	136
	závěsy ušlechtilá ocel odnímatelné, se sklápěcí automatikou SoftClose		3,2		<b>006699 00 00</b>	186
	<b>Stojící kombinační klozet</b> ♠ klozet s hlubokým splachováním, pro připojení splachovací nádrže (bez splachovací nádrže), včetně upevnění	360 x 650	21,0	9	<b>017209 00 00</b>	308
	<b>Splachovací nádrž</b> ♠ s vnitřní armaturou Dual-Flush, chrom					
	pro připojení vpravo nebo vlevo	370 x 175	12,0	27	<b>091000 00 05</b>	234
	pro připojení dole vlevo	370 x 175	12,8	27	<b>091010 00 05</b>	234
	<b>Montážní sada</b> pro připojení uprostřed chrom		0,5		<b>007504 10 00</b>	25
	<b>WC sedátko</b> závěsy ušlechtilá ocel bez sklápěcí automatiky		3,0		<b>006691 00 00</b>	136
	závěsy ušlechtilá ocel odnímatelné, se sklápěcí automatikou SoftClose		3,2		<b>006699 00 00</b>	186



**Happy D.** Design by Sieger Design

Popis	mm	kg	Pal.	Objednáací číslo	Euro
					Bílá (Alpin) - 00
 <b>Stojící kombinační klozet</b>  klozet s hlubokým splachováním, pro připojení splachovací nádrže (bez splachovací nádrže), odpad pro vario připojovací sadu, odpad vodorovný a svislý od 70 - 215 mm, délka nastavitelná, stejně jako vario připojovací oblouk, odpad svislý od 205 - 245 mm včetně upevnění	360 x 650	25,9	9	<b>017009 00 00</b>	394
<b>Vario připojovací sada</b> odpad univerzální pro připojení horizontální a vertikální, délka nastavitelná včetně excentru	Ø 110	1,5		<b>001422 00 00</b>	64
<b>Vario připojovací oblouk</b> pro odpad svislý	Ø 100	0,7		<b>899025 00 06</b>	51
 <b>Splachovací nádrž</b>  s vnitřní armaturou Dual-Flush, chrom					
pro připojení vpravo nebo vlevo	370 x 175	12,0	27	<b>091000 00 05</b>	234
pro připojení dole vlevo	370 x 175	12,8	27	<b>091010 00 05</b>	234
<b>Montážní sada</b> pro připojení uprostřed chrom		0,5		<b>007504 10 00</b>	25
 <b>WC sedátko</b> závěsy ušlechtilá ocel bez sklápěcí automatiky		3,0		<b>006691 00 00</b>	136
závěsy ušlechtilá ocel odnímatelné, se sklápěcí automatikou SoftClose		3,2		<b>006699 00 00</b>	186

**Onto** Design by Matteo Thun





Popis	mm	kg	Pal.	Objednáací číslo	Euro	
 <p><b>Umyvadlo</b> s přetokem, s plochou pro armaturu 450 mm ●●●</p>	450 x 335	16,1	21	<b>263152 00 30</b>	182	
	<p><b>Designový sifon*</b> chrom</p>					144
	<p><b>Design rohový ventil</b> včetně růžice, chrom</p>					44
	<p><b>Upevňovací sada</b> pro zabudování do desek z přírodního kamene</p>					12
<p><b>Infobox:</b> * Pozor: při použití tohoto sifonu dbejte na výšku odpadu od horní hrany keramiky do středu odpadu, podle technického listu / U umyvadel se vztahují údaje o rozměrech na rozměry vnitřní / Pro zabudování do desek z přírodního kamene dbejte na pokyny předinstalačního listu <a href="http://pro.duravit.de/">http://pro.duravit.de/</a> / Šablona pro výřez na <a href="http://pro.duravit.de/">http://pro.duravit.de/</a> / Nábytek a ceny viz aktuální ceník nábytku</p>						
 <p><b>Umyvadlo</b> s přetokem, s plochou pro armaturu 335 mm ●●●</p>	Ø 335	14,6	21	<b>263052 00 30</b>	182	
	<p><b>Designový sifon*</b> chrom</p>					144
	<p><b>Design rohový ventil</b> včetně růžice, chrom</p>					44
	<p><b>Upevňovací sada</b> pro zabudování do desek z přírodního kamene</p>					12
<p><b>Infobox:</b> * Pozor: při použití tohoto sifonu dbejte na výšku odpadu od horní hrany keramiky do středu odpadu, podle technického listu / U umyvadel se vztahují údaje o rozměrech na rozměry vnitřní / Pro zabudování do desek z přírodního kamene dbejte na pokyny předinstalačního listu <a href="http://pro.duravit.de/">http://pro.duravit.de/</a> / Šablona pro výřez na <a href="http://pro.duravit.de/">http://pro.duravit.de/</a> / Nábytek a ceny viz aktuální ceník nábytku</p>						
 <p><b>Vestavné umyvadlo</b> pro zabudování zhora, bez přetoku, bez plochy pro armaturu 430 mm ☒</p>	Ø 430	9,3	18	<b>262943 00 28</b>	164	
	<p><b>Průtokový ventil neuzavíratelný</b> chrom</p>					67
	<p><b>Designový sifon*</b> chrom</p>					144
<p><b>Infobox:</b> * Pozor: při použití tohoto sifonu dbejte na výšku odpadu od horní hrany keramiky do středu odpadu, podle technického listu / Nábytek a ceny viz aktuální ceník nábytku</p>						

**Onto** Design by Matteo Thun





Popis	mm	kg	Pal.	Objednáací číslo	Euro
 <p><b>Umyvadlo do nábytku</b> bez přetoku, bez plochy pro armaturu 430 mm ☒</p>					Bílá (Alpin) - 00
	Ø 430	9,3	18	<b>262943 00 00</b>	157
<p><b>Průtokový ventil neuzavíratelný</b> chrom</p>	50	0,3		<b>005024 10 00</b>	67
<p><b>Trubkový sifon umyvadlový</b> s prodlouženým odpadem 300 mm chrom</p>	1 1/4"	0,6		<b>005026 00 00</b>	35

**Infobox:** Nábytek a ceny viz aktuální ceník nábytku

**PuraVida** Design by Phoenix Design





Popis	mm	kg	Pač.	Objednáací číslo	Euro
					Bílá (Alpin) - 00
 <b>Umyvadlo</b> bez přetoku, s plochou pro armaturu, včetně neuzavíratelného keramického ventilu					
700 mm ●	700 x 500	18,1	15	<b>270070 00 00</b>	420
700 mm ● ● ●	700 x 500	18,1	15	<b>270070 00 30</b>	420
600 mm ●	600 x 465	14,9	15	<b>270060 00 00</b>	316
600 mm ● ● ●	600 x 465	14,9	15	<b>270060 00 30</b>	316
 <b>Sloup</b> pro # 270070, 270170, 270060, 270160					
		11,6	24	<b>085810 00 00</b>	257
 <b>Polosloup</b> pro # 270070, 270170, 270060, 270160					
		6,0	24	<b>085812 00 00</b>	204
 <b>Rychloupevnění</b> pro polosloup					
		0,1		<b>005503 00 00</b>	32
<b>Designový sifon*</b> chrom					
		1,5		<b>005036 10 00</b>	144
<b>Design rohový ventil</b> včetně růžice, chrom	1/2"	0,5		<b>003045 10 00</b>	44







**Infobox:** \* Pozor: při použití tohoto sifonu dbejte na výšku odpadu od horní hrany keramiky do středu odpadu, podle technického listu









 <b>Umyvadlo +</b> bez přetoku, s plochou pro armaturu, s hlubokým umyvadlem, včetně neuzavíratelného keramického ventilu					
700 mm ●	700 x 500	18,7	15	<b>270170 00 00</b>	420
700 mm ● ● ●	700 x 500	18,7	15	<b>270170 00 30</b>	420
600 mm ●	600 x 465	15,6	15	<b>270160 00 00</b>	316
600 mm ● ● ●	600 x 465	15,6	15	<b>270160 00 30</b>	316
 <b>Sloup</b> pro # 270070, 270170, 270060, 270160					
		11,6	24	<b>085810 00 00</b>	257
 <b>Polosloup</b> pro # 270070, 270170, 270060, 270160					
		6,0	24	<b>085812 00 00</b>	204
 <b>Rychloupevnění</b> pro polosloup					
		0,1		<b>005503 00 00</b>	32
<b>Designový sifon*</b> chrom					
		1,5		<b>005036 10 00</b>	144
<b>Design rohový ventil</b> včetně růžice, chrom	1/2"	0,5		<b>003045 10 00</b>	44

**Infobox:** \* Pozor: při použití tohoto sifonu dbejte na výšku odpadu od horní hrany keramiky do středu odpadu, podle technického listu



**PuraVida** Design by Phoenix Design

Popis	mm	kg	Pal.	Objednáací číslo	Euro
Bílá (Alpin) - 00					
	<b>Umývátko</b> bez přetoku, s plochou pro armaturu, včetně neuzavíratelného keramického ventilu				
	500 mm ●	500 x 420	12,9 21	<b>072050 00 00</b>	248
	<b>Polosloup</b> pro # 072050		4,8 24	<b>085813 00 00</b>	179
	<b>Rychloupevnění</b> pro polosloup		0,1	<b>005503 00 00</b>	32
	<b>Umyvadlová mísa</b> broušená, bez přetoku, bez plochy pro armaturu, včetně upevnění a ventilu s keramickou krytkou				
	700 mm ☒	700 x 420	11,8 20	<b>037070 00 00</b>	420
	<b>Designový sifon*</b> chrom		1,5	<b>005036 10 00</b>	144
	<b>Design rohový ventil</b> včetně růžice, chrom	1/2"	0,5	<b>003045 10 00</b>	44
<b>Infobox:</b> * Pozor: při použití tohoto sifonu dbejte na výšku odpadu od horní hrany keramiky do středu odpadu, podle technického listu / Nábytek a ceny viz aktuální ceník nábytku					
	<b>Umyvadlová mísa +</b> broušená, bez přetoku, bez plochy pro armaturu, s hlubokým umyvadlem, včetně upevnění a ventilu s keramickou krytkou				
	700 mm ☒	700 x 450	13,5 17	<b>036970 00 00</b>	443
	<b>Designový sifon*</b> chrom		1,5	<b>005036 10 00</b>	144
	<b>Design rohový ventil</b> včetně růžice, chrom	1/2"	0,5	<b>003045 10 00</b>	44
<b>Infobox:</b> * Pozor: při použití tohoto sifonu dbejte na výšku odpadu od horní hrany keramiky do středu odpadu, podle technického listu / Nábytek a ceny viz aktuální ceník nábytku					
	<b>Umyvadlo do nábytku</b> bez přetoku, s plochou pro armaturu, včetně upevnění a ventilu s keramickou krytkou				
	1000 mm ●	1000 x 525	19,6 10	<b>037110 00 00</b>	676
	1000 mm ● ● ●	1000 x 525	19,6 10	<b>037110 00 30</b>	676
	<b>Prostorově úsporný sifon</b> bílá	1 1/4"	0,4	<b>005073 00 00</b>	45
<b>Infobox:</b> Nábytek a ceny viz aktuální ceník nábytku / Prostorově úsporný sifon je doporučen ve spojení se skříňkou pod umyvadlo / montáž je možná pouze s PuraVida skříňkou pod umyvadlo					

Popis	mm	kg	Pal.	Objednáací číslo	Euro			
 <p><b>Umývátko do nábytku</b> bez přetoku, s plochou pro armaturu, včetně upevnění a ventilu s keramickou krytkou</p>	500 mm ●	500 x 420	10,0	24	<b>072150 00 00</b>	306		
	<p><b>Prostorově úsporný sifon</b> bílá</p>					1 1/4"	0,4	<b>005073 00 00</b>
<p><b>Infobox:</b> Prostorově úsporný sifon je doporučen ve spojení se skříňkou pod umyvadlo / Nábytek a ceny viz aktuální ceník nábytku / montáž je možná pouze s PuraVida skříňkou pod umyvadlo</p>								
 <p><b>Závěsný bidet ●</b> s přetokem, s plochou pro armaturu, včetně Duravix upevnění a excentrického ventilu s keramickou krytkou</p>	360 x 545	18,0	20	<b>224715 00 00</b>	453			
	<p><b>Upevnění</b> pro závěsný bidet a závěsné WC krytky bílé</p>					Ø 12 x 180	0,2	<b>006500 00 00</b>
<p><b>Infobox:</b> Durafix pro skryté upevnění je součástí dodávky / Pokud není použit předstěnový prvek, doporučuje se upevnění # 006500</p>								
 <p><b>Stojící bidet ●</b> s přetokem, s plochou pro armaturu, včetně upevnění a excentr. ventilu s ker. krytkou v barvě bílé</p>	360 x 630	25,0	12	<b>224710 00 00</b>	420			
	 <p><b>Stojící bidet ●</b> ke stěně, s přetokem, s plochou pro armaturu, včetně upevnění a excentr. ventilu s ker. krytkou v barvě bílé</p>	360 x 575	24,0	16	<b>224610 00 00</b>	440		
 <p><b>Závěsný klozet ●</b> klozet s hlubokým splachováním včetně upevnění Durafix</p>		360 x 545	23,0	16	<b>221909 00 00</b>	556		
	<p><b>Protihluková sada</b> pro závěsné WC</p>					0,3	<b>005064 00 00</b>	39
<p><b>Upevnění</b> pro závěsný bidet a závěsné WC krytky bílé</p>					Ø 12 x 180	0,2	<b>006500 00 00</b>	19
 <p><b>WC sedátko</b> závěsy ušlechtilá ocel se sklápěcí automatikou SoftClose</p>			2,9	<b>006919 00 00</b>	199			
	<p><b>Infobox:</b> Durafix pro skryté upevnění je součástí dodávky / Pokud není použit předstěnový prvek, doporučuje se upevnění # 006500</p>							

Popis	mm	kg	Pal.	Objednáací číslo	Euro
	<b>Stojící klozet</b> 				Bílá (Alpin) - 00
ke stěně, pro nezávislý přítok vody, klozet s hlubokým splachováním, včetně upevnění					
odpad vodorovný	360 x 575	27,0	12	<b>213209 00 00</b>	458
	<b>WC sedátko</b>				
závěsy ušlechtilá ocel se sklápěcí automatikou SoftClose		2,9		<b>006919 00 00</b>	199
	<b>Stojící kombinační klozet</b> 				
klozet s hlubokým splachováním, pro připojení splachovací nádrže (bez splachovací nádrže), odpad pro vario připojovací sadu, odpad vodorovný a svislý od 70 - 165 mm, délka nastavitelná, stejně jako vario připojovací oblouk, odpad svislý od 155 - 195 mm včetně upevnění					
	360 x 630	31,0	9	<b>211909 00 00</b>	556
<b>Vario připojovací sada</b>					
odpad univerzální pro připojení horizontální a vertikální, délka nastavitelná včetně excentru	Ø 110	1,5		<b>001422 00 00</b>	64
<b>Vario připojovací oblouk</b>					
pro odpad svislý	Ø 100	0,7		<b>899025 00 06</b>	51
	<b>Splachovací nádrž</b>				
s vnitřní armaturou Dual-Flush, chrom, připojení vlevo, zakryté					
4,5 l splachování 	365 x 135	12,5	22	<b>087270 00 85</b>	547
6 l splachování 	365 x 135	12,5	22	<b>087270 00 05</b>	547
	<b>WC sedátko</b>				
závěsy ušlechtilá ocel se sklápěcí automatikou SoftClose		2,9		<b>006919 00 00</b>	199





**Scola** Design by Duravit

Popis	mm	kg	Pal.	Objednáací číslo	Euro
					Bílá (Alpin) - 00
	<b>Univerzální umyvadlo</b>				
s přetokem, s plochou pro armaturu, s předpíchnutým otvorem pro armaturu					
umyvadlo vlevo ●	615 x 460	23,3	15	<b>068460 00 00</b>	362
umývací plocha vpravo ●	615 x 460	23,3	15	<b>068560 00 00</b>	362
	<b>Kovový podstavec</b>				
k univerzálnímu umyvadlu # 068460 a 068560					
chrom		2,7		<b>003059 10 00</b>	415
<b>Kolenový ventil</b>					
chrom					
ovládání vodorovné **		0,5		<b>005031 10 00</b>	71
<b>Designový sifon*</b>					
chrom					
		1,5		<b>005036 10 00</b>	144
<b>Design rohový ventil</b>					
včetně růžice, chrom					
	1/2"	0,5		<b>003045 10 00</b>	44



**Infobox:** \* Pozor: při použití tohoto sifonu dbejte na výšku odpadu od horní hrany keramiky do středu odpadu, podle technického listu / \*\* ve spojení se stěnovou armaturou a deskami o tl. do max. 30 mm je žádoucí





**Starck 1** Design by Philippe Starck

Popis	mm	kg	Pal.	Objednáací číslo	Euro	
					Bílá (Alpin) - 00	
	<b>Umyvadlo</b> s přetokem, s plochou pro armaturu, včetně přetokové krytky, chrom					
	900 mm ●	900 x 550	21,7	8	<b>040590 00 00</b>	720
	900 mm ● ● ●	900 x 550	21,7	8	<b>040590 00 30</b>	720
	750 mm ●	750 x 545	18,9	8	<b>040575 00 00</b>	489
	750 mm ● ● ●	750 x 545	18,9	8	<b>040575 00 30</b>	489
	<b>Trubkový sifon umyvadlový</b> s prodlouženým odpadem 300 mm chrom	1 1/4"	0,6		<b>005026 00 00</b>	35
	<b>Sloup</b> pro # 040590 a 040575	225 x 375	15,1	12	<b>086350 00 00</b>	270
	<b>Sloup</b> pro # 040590 a 040575 s upevněním pro držák na ručníky	225 x 375	12,8	12	<b>086351 00 00</b>	309
	<b>Upevnění</b> krytky chrom	Ø 6 x 60	0,1		<b>006700 10 00</b>	16
	<b>Polosloup</b> pro # 040590 a 040575	165 x 375	8,6	20	<b>086355 00 00</b>	226
	<b>Polosloup</b> pro # 040590 a 040575 s upevněním pro držák na ručníky	165 x 375	8,6	20	<b>086356 00 00</b>	257
	<b>Rychloupevnění</b> pro polosloup		0,1		<b>005503 00 00</b>	32
	<b>Držák na ručník (1 pár)</b> chrom				<b>003050 10 00</b>	76
	<b>Umyvadlo</b> s přetokem, s plochou pro armaturu, včetně přetokové krytky, chrom, včetně upevnění					
	570 mm ●	Ø 570	14,5	12	<b>040557 00 00</b>	461
	<b>Trubkový sifon umyvadlový</b> s prodlouženým odpadem 300 mm chrom	1 1/4"	0,6		<b>005026 00 00</b>	35
	<b>Polosloup</b> pro # 040557	185 x 385	9,3	20	<b>086352 00 00</b>	237
	<b>Polosloup</b> pro # 040557 s upevněním pro držák na ručníky	185 x 385	9,0	20	<b>086353 00 00</b>	273
	<b>Upevnění</b> pro polosloup	Ø 10 x 100	0,2		<b>006704 10 00</b>	5
	<b>Držák na ručník (1 pár)</b> chrom				<b>003050 10 00</b>	76
<b>Infobox:</b> Pro upevnění umyvadla # 040557 jsou potřebné polosloupy # 086352 nebo # 086353						



**Starck 1** Design by Philippe Starck

Popis	mm	kg	Pal.	Objednáací číslo	Euro	
 <p><b>Vestavné umyvadlo</b> pro zabudování zhora, s přetokem, s plochou pro armaturu, dole glazované, včetně přetokové krytky, chrom</p>	535 mm ●	Ø 535	10,2	10	040753 00 00	496
						Bílá (Alpin) - 00
 <p><b>Umyvadlo do nábytku</b> s přetokem, s plochou pro armaturu, včetně přetokové krytky, chrom, pro skříňku pod umyvadlo # S1 9520</p>	580 mm ●	Ø 580	12,6	18	040658 00 00	453
<b>Trubkový sifon umyvadlový</b>						
s prodlouženým odpadem 300 mm						
chrom	1 1/4"	0,6			005026 00 00	35
<b>Infobox:</b> Nábytek a ceny viz aktuální ceník nábytku						
 <p><b>Umyvadlo</b> umývací plocha vpravo, bez přetoku, včetně neuzavíratelného keramické- ho ventilu</p>	1100 mm ●	1100 x 570	28,4	10	230910 00 00	843
	1100 mm ☒	1100 x 570	28,4	10	230910 00 70	843
<b>Kovový podstavec</b>						
výškově nastavitelný + 50 mm, pro umyvadla # 230710 a 230910						
chrom					003048 10 00	407
<b>Designový sifon*</b>						
chrom		1,5			005036 10 00	144
<b>Design rohový ventil</b>						
včetně růžice, chrom	1/2"	0,5			003045 10 00	44
<b>Infobox:</b> * Pozor: při použití tohoto sifonu dbejte na výšku odpadu od horní hrany keramiky do středu odpadu, podle technického listu / U umyvadel # 230710, 230910 a 230557 montáž výhradně se skříňkou pod umyvadlo nebo s kovovým podstavcem Starck 1 / Doporučuje se vhodný armaturový program ze stejnojmenné řady výrobků značky Axor						



**Starck 1** Design by Philippe Starck

Popis	mm	kg	Pal.	Objednáací číslo	Euro	
					Bílá (Alpin) - 00	
 <b>Umyvadlo</b> umyvadlo vlevo, bez přetoku, včetně neuzavíratelného keramického ventilu	1100 mm ●	1100 x 570	30,4	10	<b>230710 00 00</b>	843
	1100 mm ☒	1100 x 570	30,4	10	<b>230710 00 70</b>	843
	<b>Kovový podstavec</b> výškově nastavitelný + 50 mm, pro umyvadla # 230710 a 230910 chrom					
				<b>003048 10 00</b>	407	
<b>Designový sifon*</b> chrom						
				1,5	<b>005036 10 00</b>	144
<b>Design rohový ventil</b> včetně růžice, chrom						
		1/2"	0,5	<b>003045 10 00</b>	44	
<b>Infobox:</b> * Pozor: při použití tohoto sifonu dbejte na výšku odpadu od horní hrany keramiky do středu odpadu, podle technického listu / U umyvadel # 230710, 230910 a 230557 montáž výhradně se skříňkou pod umyvadlo nebo s kovovým podstavcem Starck 1 / Doporučuje se vhodný armaturový program ze stejnojmenné řady výrobků značky Axor						
 <b>Umyvadlo</b> bez přetoku, bez plochy pro armaturu, včetně neuzavíratelného keramického ventilu	705 mm ●	705 x 520	27,5	12	<b>230370 00 00</b>	682
	705 mm ☒	705 x 520	27,5	12	<b>230370 00 70</b>	682
	<b>Designový sifon*</b> chrom					
				1,5	<b>005036 10 00</b>	144
<b>Design rohový ventil</b> včetně růžice, chrom						
		1/2"	0,5	<b>003045 10 00</b>	44	
<b>Infobox:</b> * Pozor: při použití tohoto sifonu dbejte na výšku odpadu od horní hrany keramiky do středu odpadu, podle technického listu						
 <b>Umyvadlo</b> bez přetoku, bez plochy pro armaturu, včetně upevnění a ventilu s keramickou krytkou	570 mm ●	570 x 570	14,4	20	<b>230557 00 00</b>	478
	570 mm ☒	570 x 570	14,4	20	<b>230557 00 70</b>	478
	<b>Kovový podstavec</b> pro umyvadlo # 230557, výškově nastavitelný + 50 mm chrom					
				<b>003049 10 00</b>	383	
<b>Designový sifon*</b> chrom						
				1,5	<b>005036 10 00</b>	144
<b>Design rohový ventil</b> včetně růžice, chrom						
		1/2"	0,5	<b>003045 10 00</b>	44	
<b>Infobox:</b> * Pozor: při použití tohoto sifonu dbejte na výšku odpadu od horní hrany keramiky do středu odpadu, podle technického listu						

**Starck 1** Design by Philippe Starck

Popis	mm	kg	Pal.	Objednáací číslo	Euro					
 <p><b>Umyvadlová mísa</b> s přetokem, bez plochy pro armaturu, včetně přetokové krytky, chrom, včetně upevnění</p>	530 mm ☒	Ø 530	9,8	16	<b>040853 00 00</b>	506				
	<p><b>Kolenový ventil</b> chrom</p>									
	ovládání vodorovné **		0,5			<b>005031 10 00</b>	71			
	ovládání svislé***		0,5			<b>005051 10 00</b>	67			
	<p><b>Designový sifon*</b> chrom</p>						1,5	<b>005036 10 00</b>	144	
<p><b>Design rohový ventil</b> včetně růžice, chrom</p>						1/2"	0,5	<b>003045 10 00</b>	44	
<p><b>Infobox:</b> *** ve spojení se stěnovou armaturou a Duravit nábytkem je žádoucí / * Pozor: při použití tohoto sifonu dbejte na výšku odpadu od horní hrany keramiky do středu odpadu, podle technického listu / Nábytek a ceny viz aktuální ceník nábytku / ** ve spojení se stěnovou armaturou a deskami o tl. do max. 30 mm je žádoucí</p>										
 <p><b>Umyvadlová mísa</b> s přetokem, bez plochy pro armaturu, včetně přetokové krytky, chrom</p>	330 mm ☒	Ø 330	4,9	30	<b>040833 00 00</b>	351				
	<p><b>Kolenový ventil</b> chrom</p>									
	ovládání vodorovné **		0,5			<b>005031 10 00</b>	71			
	ovládání svislé***		0,5			<b>005051 10 00</b>	67			
	<p><b>Designový sifon*</b> chrom</p>						1,5	<b>005036 10 00</b>	144	
<p><b>Design rohový ventil</b> včetně růžice, chrom</p>						1/2"	0,5	<b>003045 10 00</b>	44	
<p><b>Infobox:</b> *** ve spojení se stěnovou armaturou a Duravit nábytkem je žádoucí / * Pozor: při použití tohoto sifonu dbejte na výšku odpadu od horní hrany keramiky do středu odpadu, podle technického listu / montáž umyvadlové mísy # 040833 330 mm je možná za použití speciálního lepidla. Výřez průměr Ø 115 mm / ** ve spojení se stěnovou armaturou a deskami o tl. do max. 30 mm je žádoucí / Nábytek a ceny viz aktuální ceník nábytku</p>										
 <p><b>Umyvadlová mísa</b> broušené, bez přetoku, bez plochy pro armaturu, včetně upevnění</p>	460 mm ☒	Ø 460	11,2	21	<b>044546 00 00</b>	330				
	<p><b>Průtokový ventil neuzavíratelný</b> chrom</p>						50	0,3	<b>005024 10 00</b>	67
	<p><b>Designový sifon*</b> chrom</p>						1,5	<b>005036 10 00</b>	144	
	<p><b>Design rohový ventil</b> včetně růžice, chrom</p>						1/2"	0,5	<b>003045 10 00</b>	44
	<p><b>Infobox:</b> * Pozor: při použití tohoto sifonu dbejte na výšku odpadu od horní hrany keramiky do středu odpadu, podle technického listu / Nábytek a ceny viz aktuální ceník nábytku</p>									

**Starck 1** Design by Philippe Starck

Popis	mm	kg	Pal.	Objednáací číslo	Euro					
 <p><b>Umyvadlová mísa</b> broušené, s přetokem, s plochou pro armaturu, včetně upevnění</p>	480 mm ●	Ø 480	15,1	21	<b>044648 00 00</b>	467				
	<p><b>Krytka ventilu</b> chrom</p>						0,1	<b>005040 10 00</b>	25	
	<p><b>Designový sifon*</b> chrom</p>						1,5	<b>005036 10 00</b>	144	
	<p><b>Design rohový ventil</b> včetně růžice, chrom</p>						1/2"	0,5	<b>003045 10 00</b>	44
	<p><b>Infobox:</b> * Pozor: při použití tohoto sifonu dbejte na výšku odpadu od horní hrany keramiky do středu odpadu, podle technického listu / se skrytým keramickým přetokem / Pozor: Umyvadlo # 044648, pouze ve spojení s krytkou ventilu # 005040 / Nábytek a ceny viz aktuální ceník nábytku</p>									
 <p><b>Umyvadlová mísa</b> broušené, s přetokem, bez plochy pro armaturu, včetně přetokové krytky, chrom, včetně upevnění</p>	530 mm ☒	Ø 530	11,7	18	<b>044753 00 00</b>	496				
	<p><b>Kolenový ventil</b> chrom</p>						ovládání vodorovné **	0,5	<b>005031 10 00</b>	71
	<p>ovládání svislé***</p>						0,5	<b>005051 10 00</b>	67	
	<p><b>Designový sifon*</b> chrom</p>						1,5	<b>005036 10 00</b>	144	
	<p><b>Design rohový ventil</b> včetně růžice, chrom</p>						1/2"	0,5	<b>003045 10 00</b>	44
<p><b>Infobox:</b> *** ve spojení se stěnovou armaturou a Duravit nábytkem je žádoucí / * Pozor: při použití tohoto sifonu dbejte na výšku odpadu od horní hrany keramiky do středu odpadu, podle technického listu / Nábytek a ceny viz aktuální ceník nábytku / ** ve spojení se stěnovou armaturou a deskami o tl. do max. 30 mm je žádoucí</p>										
 <p><b>Umyvadlová mísa</b> broušené, bez přetoku, bez plochy pro armaturu, včetně upevnění a ventilu s keramickou krytkou</p>	470 mm ●	Ø 470	10,2	26	<b>038647 00 27</b>	394				
	470 mm ☒	Ø 470	10,2	26	<b>038647 00 28</b>	394				
	<p><b>Designový sifon*</b> chrom</p>						1,5	<b>005036 10 00</b>	144	
	<p><b>Design rohový ventil</b> včetně růžice, chrom</p>						1/2"	0,5	<b>003045 10 00</b>	44
	<p><b>Infobox:</b> * Pozor: při použití tohoto sifonu dbejte na výšku odpadu od horní hrany keramiky do středu odpadu, podle technického listu / Nábytek a ceny viz aktuální ceník nábytku</p>									

**Starck 1** Design by Philippe Starck

Popis	mm	kg	Pal.	Objednáací číslo	Euro	
 <p><b>Umyvadlo do nábytku</b> bez přetoku, bez plochy pro armaturu, včetně upevnění a ventilu s keramickou krytkou</p>	470 mm ●	Ø 470	10,2	26	038647 00 00	379
	470 mm ☒	Ø 470	10,2	26	038647 00 70	379
	Bílá (Alpin) - 00					
<b>Prostorově úsporný sifon</b>						
bílá	1 1/4"	0,4		005073 00 00	45	

**Infobox:** Nábytek a ceny viz aktuální ceník nábytku / Prostorově úsporný sifon je doporučen ve spojení se skříňkou pod umyvadlo

 <p><b>Umyvadlová mísa</b> broušené, bez přetoku, bez plochy pro armaturu, včetně upevnění a ventilu s keramickou krytkou</p>	470 mm ●	470 x 470	11,5	24	038747 00 27	403
	470 mm ☒	470 x 470	11,5	24	038747 00 28	403
	<b>Designový sifon*</b>					
chrom			1,5		005036 10 00	144
<b>Design rohový ventil</b>						
včetně růžice, chrom	1/2"	0,5		003045 10 00	44	

**Infobox:** \* Pozor: při použití tohoto sifonu dbejte na výšku odpadu od horní hrany keramiky do středu odpadu, podle technického listu / Nábytek a ceny viz aktuální ceník nábytku





 <p><b>Umyvadlo do nábytku</b> bez přetoku, bez plochy pro armaturu, včetně upevnění a ventilu s keramickou krytkou</p>	470 mm ●	470 x 470	11,5	24	038747 00 00	387
	470 mm ☒	470 x 470	11,5	24	038747 00 70	387
	<b>Prostorově úsporný sifon</b>					
bílá	1 1/4"	0,4		005073 00 00	45	

**Infobox:** Nábytek a ceny viz aktuální ceník nábytku / Prostorově úsporný sifon je doporučen ve spojení se skříňkou pod umyvadlo





 <p><b>Umyvadlová mísa</b> broušené, bez přetoku, bez plochy pro armaturu, včetně upevnění a ventilu s keramickou krytkou</p>	470 mm ☒	470 x 380	7,1	24	038847 00 00	374
	<b>Designový sifon*</b>					
	chrom			1,5		005036 10 00
<b>Design rohový ventil</b>						
včetně růžice, chrom	1/2"	0,5		003045 10 00	44	

**Infobox:** \* Pozor: při použití tohoto sifonu dbejte na výšku odpadu od horní hrany keramiky do středu odpadu, podle technického listu / Nábytek a ceny viz aktuální ceník nábytku

**Starck 1** Design by Philippe Starck

Popis	mm	kg	Pal.	Objednáací číslo	Euro	
					Bílá (Alpin) - 00	
	<b>Závěsný bidet ●</b> s přetokem, s plochou pro armaturu, včetně přetokové krytky, chrom včetně upevnění Durafix	410 x 575	21,0	12	<b>027415 00 00</b>	508
	<b>Bidetový trubkový sifon</b> s prodlouženou odpadovou rourou chrom	1 1/4"	0,6		<b>005027 00 00</b>	35
	<b>Upevnění</b> pro závěsný bidet a závěsné WC krytky bílé	Ø 12 x 180	0,2		<b>006500 00 00</b>	19
<b>Infobox:</b> Pro závěsný a stojící bidet jsou potřebné armatury Philippe Starck / Durafix pro skryté upevnění je součástí dodávky / Pokud není použit předstěnový prvek, doporučuje se upevnění # 006500						
	<b>Stojící bidet ●</b> s přetokem, s plochou pro armaturu, včetně přetokové krytky, chrom včetně upevnění	410 x 640	28,4	9	<b>027410 00 00</b>	456
	<b>Bidetový trubkový sifon</b> s prodlouženou odpadovou rourou chrom	1 1/4"	0,6		<b>005027 00 00</b>	35
<b>Infobox:</b> Pro závěsný a stojící bidet jsou potřebné armatury Philippe Starck						
	<b>Závěsný klozet ◊</b> klozet s hlubokým splachováním včetně upevnění Durafix	410 x 575	27,5	12	<b>021009 00 64</b>	704
	<b>Protihluková sada</b> pro závěsný bidet a závěsné WC		0,3		<b>005019 00 00</b>	39
	<b>Upevnění</b> pro závěsný bidet a závěsné WC krytky bílé	Ø 12 x 180	0,2		<b>006500 00 00</b>	19
	<b>WC sedátko</b> odnímatelné, s průběžným pantem, deska závěsů ušl. ocel se sklápěcí automatikou SoftClose		3,4		<b>006588 00 99</b>	271
<b>Infobox:</b> Durafix pro skryté upevnění je součástí dodávky / Pokud není použit předstěnový prvek, doporučuje se upevnění # 006500						

**Starck 1** Design by Philippe Starck





Popis	mm	kg	Pal.	Objednáací číslo	Euro
					Bílá (Alpin) - 00
 <b>Stojící kombinační klozet</b> ◊ klozet s hlubokým splachováním, pro připojení splachovací nádrže (bez splachovací nádrže), odpad pro vario připojovací sadu, odpad vodorovný a svislý od 70 - 190 mm, délka nastavitelná, stejně jako vario připojovací oblouk, odpad svislý od 180 - 220 mm včetně upevnění	415 x 640	36,9	9	<b>023309 00 64</b>	609
<b>Vario připojovací sada</b> odpad univerzální pro připojení horizontální a vertikální, délka nastavitelná včetně excentru	Ø 110	1,5		<b>001422 00 00</b>	64
<b>Vario připojovací oblouk</b> pro odpad svislý	Ø 100	0,7		<b>899025 00 06</b>	51
 <b>Splachovací nádrž</b> s vnitřní armaturou Dual-Flush, chrom, připojení vlevo, zakryté, tlačítko PURO, chrom 6 l splachování ● 4,5 l splachování ◊	390 x 125 390 x 125	14,0 14,0	24 24	<b>872710 00 05</b> <b>872710 00 85</b>	682 682
 <b>Splachovací nádrž</b> s vnitřní armaturou Dual-Flush, chrom, připojení vlevo, zakryté, tlačítko CLASSIC, chrom 6 l splachování ● 4,5 l splachování ◊	390 x 125 390 x 125	14,0 14,0	24 24	<b>872700 00 05</b> <b>872700 00 85</b>	682 682
 <b>WC sedátko</b> odnímatelné, s průběžným pantem, deska zavěsů ušl. ocel se sklápěcí automatikou SoftClose			3,4	<b>006588 00 99</b>	271
 <b>Urinal</b> přítok a odtok zakrytý, odsávací, včetně upevnění, provedení bez víka Model bez cílové mušky Model s cílovou muškou	320 x 285 320 x 285	10,5 10,5	20 20	<b>083432 00 00</b> <b>083432 00 07</b>	420 444
<b>Odsávací sifon</b> odpad vodorovný (zakrytý)	Ø 50	0,2		<b>005112 00 00</b>	49
<b>Přítoková armatura</b> pro urinály s připojením vody zezadu 1/2"		0,1		<b>695800 00 00</b>	22
<b>Sítka urinálu</b> ušlechtilá ocel		0,2		<b>005041 10 00</b>	46











**Starck 1** Design by Philippe Starck

Popis	mm	kg	Pal.	Objednací číslo	Euro
					Bílá (Alpin) - 00
<b>Urinal</b> přítok a odtok zakrytý, odsávací, včetně upevnění, provedení pro víko					
Model bez cílové mušky	320 x 285	10,6	20	<b>083532 00 00</b>	436
Model s cílovou muškou 	320 x 285	10,6	20	<b>083532 00 07</b>	461
<b>Odsávací sifon</b> odpad vodorovný (zakrytý)	Ø 50	0,2		<b>005112 00 00</b>	49
<b>Přítoková armatura</b> pro urinály s připojením vody zezadu 1/2"		0,1		<b>695800 00 00</b>	22
<b>Sítka urinálu</b> ušlechtilá ocel		0,2		<b>005041 10 00</b>	46
 <b>Víko urinálu</b> závěsy ušlechtilá ocel		0,9		<b>006591 00 00</b>	134
 <b>skleněná polička</b> chrom	600	0,9		<b>009801 10 00</b>	221
 <b>Držák na pohárek</b> chrom		0,3		<b>009761 10 00</b>	177
 <b>Miska na mýdlo</b> chrom		0,3		<b>009771 10 00</b>	177
 <b>Kruh na ručník</b> chrom		0,6		<b>009791 10 00</b>	177
 <b>Háček na ručník</b> chrom		0,2		<b>009721 10 00</b>	105
 <b>Držák na osušku</b> chrom	800	1,4		<b>009741 10 00</b>	263
 <b>Držák na osušku</b> chrom	600	1,3		<b>009731 10 00</b>	253
 <b>Madlo k vaně</b> chrom	430	1,0		<b>009751 10 00</b>	225
 <b>Držák na papír</b> dvouramenný, bez víka chrom		0,4		<b>009711 10 00</b>	126





**Starck 1** Design by Philippe Starck

	Popis	mm	kg	Pal.	Objednáací číslo	Euro
	<b>Kartáčová souprava</b> upevnění ke stěně chrom		1,0		<b>009781 10 00</b>	317
	<b>Kartáčová souprava</b> chrom		1,0		<b>009782 10 00</b>	330
	<b>Držák na ručník</b> dvouramenný, pohyblivý chrom	420	1,4		<b>009722 10 00</b>	235
	<b>Nástěnné svítidlo</b> 40 Watt - žárovka, sklo svítidla bílé úchyty chrom		0,7		<b>009701 10 00</b>	283



**Starck 2** Design by Philippe Starck

Popis	mm	kg	Pač.	Objednáací číslo	Euro
Bílá (Alpin) - 00					
	<b>Umyvadlo</b> s přetokem, s plochou pro armaturu				
	650 mm ●	650 x 510	17,0	15	<b>041165 00 00</b> 268
	650 mm ● ● ●	650 x 510	17,0	15	<b>041165 00 30</b> 268
	600 mm ●	600 x 500	15,4	15	<b>041160 00 00</b> 228
	600 mm ● ● ●	600 x 500	15,4	15	<b>041160 00 30</b> 228
	550 mm ●	550 x 470	12,8	15	<b>041155 00 00</b> 188
	550 mm ● ● ●	550 x 470	12,8	15	<b>041155 00 30</b> 188
	<b>Sloup</b> pro # 041165, 041160, 041155	195 x 175	8,7	35	<b>086380 00 00</b> 211
	<b>Polosloup</b> pro # 041165, 041160, 041155	205 x 330	5,8	32	<b>086381 00 00</b> 154
	<b>Rychloupevnění</b> pro polosloup		0,1		<b>005503 00 00</b> 32
	<b>Umývatko</b> s přetokem, s plochou pro armaturu				
	500 mm ●	500 x 410	10,2	21	<b>076150 00 00</b> 138
	<b>Polosloup</b> pro # 076150	205 x 330	5,4	32	<b>086382 00 00</b> 130
	<b>Rychloupevnění</b> pro polosloup		0,1		<b>005503 00 00</b> 32
	<b>Umývatko</b> bez přetoku, s plochou pro armaturu, s předpíchnutým otvorem pro armaturu vlevo a vpravo				
	380 mm ● ●	380 x 260	5,3	45	<b>076138 00 00</b> 126
	<b>Polosloup</b> pro # 076138	175 x 185	2,8	40	<b>086383 00 00</b> 119
	<b>Rychloupevnění</b> pro polosloup		0,1		<b>005504 00 00</b> 32
	<b>Průtokový ventil neuzavíratelný</b> chrom	50	0,3		<b>005024 10 00</b> 67
<b>Infobox:</b> Umývatko # 076138 s polosloupem # 086383 je možné pouze ve spojení s miskovým sifonem					
	<b>Umyvadlová mísa</b> broušené, s přetokem, s plochou pro armaturu, včetně upevnění				
	550 mm ●	550 x 470	12,8	15	<b>041155 00 27</b> 198
	550 mm ● ● ●	550 x 470	12,8	15	<b>041155 00 25</b> 198
<b>Infobox:</b> Nábytek a ceny viz aktuální ceník nábytku					





**Starck 2** Design by Philippe Starck

Popis	mm	kg	Pal.	Objednáací číslo	Euro	
 <p><b>Vestavné umyvadlo</b> pro zabudování zhora, s přetokem, s plochou pro armaturu 475 mm ●</p>	Ø 475	9,0	21	047847 00 00	Bílá (Alpin) - 00	
					252	
<b>Infobox:</b> Nábytek a ceny viz aktuální ceník nábytku						
 <p><b>Závěsný bidet ●</b> s přetokem, s plochou pro armaturu včetně upevnění Durafix</p>	370 x 540	22,2	16	227115 00 00	427	
	<b>Upevnění</b> pro závěsný bidet a závěsné WC krytky bílé					
	Ø 12 x 180	0,2		006500 00 00	19	
<b>Bidetový trubkový sifon</b> s prodlouženou odpadovou rourou chrom						
	1 1/4"	0,6		005027 00 00	35	
<b>Infobox:</b> Durafix 2 pro skryté upevnění je součástí dodávky / Pokud není použit předstěnový prvek, doporučuje se upevnění # 006500						
 <p><b>Stojící bidet ●</b> ke stěně, s přetokem, s plochou pro armaturu včetně upevnění</p>	370 x 570	28,0	12	225510 00 00	414	
	<b>Bidetový trubkový sifon</b> s prodlouženou odpadovou rourou chrom					
	1 1/4"	0,6		005027 00 00	35	
 <p><b>Stojící bidet ●</b> s přetokem, s plochou pro armaturu včetně upevnění</p>	370 x 630	29,4	9	227210 00 00	414	
	<b>Bidetový trubkový sifon</b> s prodlouženou odpadovou rourou chrom					
	1 1/4"	0,6		005027 00 00	35	



**Starck 2** Design by Philippe Starck

Popis	mm	kg	Pal.	Objednací číslo	Euro	
 <p><b>Závěsný klozet</b> <math>\Delta</math> klozet s hlubokým splachováním včetně upevnění Durafix</p>	370 x 540	26,0	16	<b>253409 00 00</b>	407	
	<p><b>Upevnění</b> pro závěsný bidet a závěsné WC krytky bílé</p>					19
	<p><b>Protihluková sada</b> pro závěsné WC</p>					39
	<p><b>WC sedátko</b> závěsy ušlechtilá ocel bez sklápěcí automatiky</p>					107
 <p>se sklápěcí automatikou SoftClose, odnímatelné</p>		2,7		<b>006989 00 00</b>	170	
	<p><b>WC sedátko</b> závěsy ušlechtilá ocel bez sklápěcí automatiky</p>					107
	<p>se sklápěcí automatikou SoftClose, odnímatelné</p>					170
<p><b>Infobox:</b> Durafix 2 pro skryté upevnění je součástí dodávky / Pokud není použit předstěnový prvek, doporučuje se upevnění # 006500</p>						
 <p><b>Stojící klozet</b> <math>\Delta</math> ke stěně, klozet s hlubokým splachováním, včetně upevnění odpad vodorovný</p>	370 x 570	32,0	12	<b>212809 00 00</b>	456	
	<p><b>WC sedátko</b> závěsy ušlechtilá ocel bez sklápěcí automatiky</p>					107
	<p>se sklápěcí automatikou SoftClose, odnímatelné</p>					170



**Starck 2** Design by Philippe Starck

Popis	mm	kg	Pal.	Objednáací číslo	Euro
					Bílá (Alpin) - 00
 <b>Stojící kombinační klozet</b> $\Delta$ klozet s hlubokým splachováním, pro připojení splachovací nádrže (bez splachovací nádrže), odpad pro vario připojovací sadu, odpad vodorovný a svislý od 70 - 200 mm, délka nastavitelná, stejně jako vario připojovací oblouk, odpad svislý od 160 - 200 mm včetně upevnění	370 x 630	36,0	9	214509 00 00	423
<b>Vario připojovací sada</b> odpad univerzální pro připojení horizontální a vertikální, délka nastavitelná včetně excentru	Ø 110	1,5		001422 00 00	64
<b>Vario připojovací oblouk</b> pro odpad svislý	Ø 100	0,7		899025 00 06	51
 <b>Splachovací nádrž</b> s vnitřní armaturou Dual-Flush, chrom, připojení vlevo, zakryté					
6 l splachování $\Delta$	370 x 145	11,2	22	093300 00 05	300
4,5 l splachování $\Delta$	370 x 145	11,2	22	093300 00 85	300
 <b>WC sedátko</b> závěsy ušlechtilá ocel bez sklápěcí automatiky		2,4		006981 00 00	107
se sklápěcí automatikou SoftClose, odnímatelné		2,7		006989 00 00	170
 <b>Urinal</b> přítok a odtok zakrytý, odsávací, včetně upevnění, provedení bez víka					
Model bez cílové mušky	320 x 285	10,5	20	083432 00 00	420
Model s cílovou muškou $\Delta$	320 x 285	10,5	20	083432 00 07	444
<b>Odsávací sifon</b> odpad vodorovný (zakrytý)	Ø 50	0,2		005112 00 00	49
<b>Přítoková armatura</b> pro urinály s připojením vody zezadu 1/2"		0,1		695800 00 00	22
<b>Sítka urinálu</b> ušlechtilá ocel		0,2		005041 10 00	46

**Starck 2** Design by Philippe Starck

Popis	mm	kg	Pal.	Objednáací číslo	Euro
					Bílá (Alpin) - 00
 <b>Urinal</b> přítok a odtok zakrytý, odsávací, včetně upevnění, provedení pro víko					
Model bez cílové mušky	320 x 285	10,6	20	<b>083532 00 00</b>	436
Model s cílovou muškou 	320 x 285	10,6	20	<b>083532 00 07</b>	461
<b>Odsávací sifon</b> odpad vodorovný (zakrytý)	Ø 50	0,2		<b>005112 00 00</b>	49
<b>Přítoková armatura</b> pro urinály s připojením vody zezadu 1/2"		0,1		<b>695800 00 00</b>	22
<b>Sítka urinálu</b> ušlechtilá ocel		0,2		<b>005041 10 00</b>	46
 <b>Víko urinálu</b> závěsy ušlechtilá ocel		0,9		<b>006591 00 00</b>	134

**Starck 3** Design by Philippe Starck

Popis	mm	kg	Pal.	Objednací číslo	Euro
					Bílá (Alpin) - 00
 <b>Umyvadlo</b> s přetokem, s plochou pro armaturu					
1050 mm ○ ● ○	1050 x 485	25,8	8	030410 00 00	448
1050 mm ● ● ●	1050 x 485	25,8	8	030410 00 30	448
850 mm ○ ● ○	850 x 485	22,4	8	030480 00 00	334
850 mm ● ● ●	850 x 485	22,4	8	030480 00 30	334
700 mm ○ ● ○	700 x 490	21,2	12	030470 00 00	243
700 mm ● ● ●	700 x 490	21,2	12	030470 00 30	243
 <b>Sloup</b> pro # 030065, 030060, 030055					
030410, 030480, 030470, 033213	150 x 210	14,0	36	086516 00 00	155
 <b>Polosloup</b> pro # 030065, 030060, 030055					
030410, 030480, 030470, 033213	170 x 285	8,1	40	086515 00 00	113
<b>Rychloupevnění</b> pro polosloup		0,1		005503 00 00	32

**Umyvadlo do nábytku**

 s přetokem,  
s plochou pro armaturu

1050 mm ○ ● ○	1050 x 485	25,8	8	030410 00 00	448
850 mm ○ ● ○	850 x 485	22,4	8	030480 00 00	334
700 mm ○ ● ○	700 x 490	21,2	12	030470 00 00	243

**Prostorově úsporný sifon**

bílá	1 1/4"	0,4		005073 00 00	45
------	--------	-----	--	--------------	----

**Infobox:** Možnost kombinování se všemi univerzálními skříňkami pod umyvadlo a se skříňkami série X - Large a Ketho / Nábytek a ceny viz aktuální ceník nábytku / Prostorově úsporný sifon je doporučen ve spojení se skříňkou pod umyvadlo

**Umyvadlo**

 s přetokem,  
s plochou pro armaturu

650 mm ○ ● ○	650 x 485	21,0	15	030065 00 00	115
600 mm ○ ● ○	600 x 450	19,0	15	030060 00 00	103
550 mm ○ ● ○	550 x 430	14,9	18	030055 00 00	101
500 mm ○ ● ○	500 x 360	14,1	24	030050 00 00	105

**Sloup**

pro # 030065, 030060, 030055

030410, 030480, 030470, 033213	150 x 210	14,0	36	086516 00 00	155
--------------------------------	-----------	------	----	--------------	-----

**Polosloup**

pro # 030065, 030060, 030055

030410, 030480, 030470, 033213	170 x 285	8,1	40	086515 00 00	113
--------------------------------	-----------	-----	----	--------------	-----

pro # 030050, 075045, 030160







030155	165 x 240	5,8	30	086517 00 00	107
--------	-----------	-----	----	--------------	-----

**Rychloupevnění**







pro polosloup		0,1		005503 00 00	32
---------------	--	-----	--	--------------	----









**Starck 3** Design by Philippe Starck

Popis	mm	kg	Pal.	Objednáací číslo	Euro	
	<b>Umyvadlo Med</b> bez přetoku, s plochou pro armaturu, s předpíchnutým otvorem pro armaturu				Bílá (Alpin) - 00	
600 mm ●	600 x 450	18,3	15	<b>030760 00 00</b>	127	
550 mm ●	550 x 420	14,9	18	<b>030755 00 00</b>	124	
500 mm ●	500 x 360	13,4	24	<b>030750 00 00</b>	121	
	<b>Průtokový ventil neuzavíratelný</b> chrom	80	0,4	<b>005038 10 00</b>	67	
	<b>Umyvadlo Compact</b> s přetokem, s plochou pro armaturu					
600 mm ○ ● ○	600 x 370	15,9	20	<b>030160 00 00</b>	127	
550 mm ○ ● ○	550 x 370	13,0	20	<b>030155 00 00</b>	121	
	<b>Polosloup</b> pro # 030050, 075045, 030160 030155	165 x 240	5,8	30	<b>086517 00 00</b>	107
	<b>Rychloupevnění</b> pro polosloup		0,1	<b>005503 00 00</b>	32	
	<b>Umyvadlo</b> s přetokem, s plochou pro armaturu					
700 mm ○ ● ○	700 x 545	20,8	14	<b>030970 00 00</b>	270	
600 mm ○ ● ○	600 x 545	18,0	12	<b>030960 00 00</b>	249	
<b>Infobox:</b> Bezbariérový přístup podle normy DIN 18040-1 a DIN 18040-2						
	<b>Umyvadlo Med</b> bez přetoku, s plochou pro armaturu, s předpíchnutým otvorem pro armaturu					
700 mm ●	700 x 545	20,8	14	<b>031270 00 00</b>	284	
600 mm ●	600 x 545	18,0	12	<b>031260 00 00</b>	260	
	<b>Průtokový ventil neuzavíratelný</b> chrom	80	0,4	<b>005038 10 00</b>	67	
<b>Infobox:</b> Bezbariérový přístup podle normy DIN 18040-1 a DIN 18040-2						
	<b>Umyvadlo</b> s přetokem, s plochou pro armaturu, dole glazované					
480 mm ○ ● ○	480 x 465	12,5	21	<b>030348 00 00</b>	199	
480 mm ● ● ●	480 x 465	12,5	21	<b>030348 00 30</b>	199	
	<b>Kovový podstavec</b> výškově nastavitelný + 50 mm pro umyvadla # 030348, chrom		2,5	<b>003064 10 00</b>	329	
<b>Infobox:</b> Pouze ve spojení s kovovým podstavcem						





**Starck 3** Design by Philippe Starck

Popis	mm	kg	Pal.	Objednáací číslo	Euro	
 <p><b>Umyvadlo do nábytku</b> s přetokem, s plochou pro armaturu, dole glazované</p>	480 mm ○ ● ○	480 x 465	12,5	21	<b>030348 00 00</b> 199	
	480 mm ● ● ●	480 x 465	12,5	21	<b>030348 00 30</b> 199	
	<b>Prostorově úsporný sifon</b>					
	bílá	1 1/4"	0,4		<b>005073 00 00</b> 45	
<div style="border: 1px solid black; padding: 5px;"> <b>Infobox:</b> Prostorově úsporný sifon je doporučen ve spojení se skříňkou pod umyvadlo / Možnosti kombinace se skříňkami pod umyvadlo ze sérií X-Large a Ketho / Nábytek a ceny viz aktuální ceník nábytku         </div>						
 <p><b>Umývatko</b> s přetokem, s plochou pro armaturu, s předpíchnutým otvorem pro armaturu vlevo a vpravo</p>	500 mm ● ●	500 x 260	8,0	35	<b>075150 00 00</b> 93	
	 <p><b>Polosloup</b> pro # 075150</p>	160 x 165	3,1	36	<b>086518 00 00</b> 107	
		<b>Rychloupevnění</b> pro polosloup 0,1 <b>005504 00 00</b> 32				
	<b>Push - open ventil</b> chrom 0,35 <b>005052 10 00</b> 62					
<div style="border: 1px solid black; padding: 5px;"> <b>Infobox:</b> ve spojení s polosloupem není možné ovládání excentrické         </div>						
 <p><b>Umývatko</b> s přetokem, s plochou pro armaturu</p>	450 mm ●	450 x 320	9,4	28	<b>075045 00 00</b> 80	
	450 mm ●	450 x 320	9,4	28	<b>075045 00 10</b> 80	
	 <p><b>Polosloup</b> pro # 030050, 075045, 030160</p>	030155	165 x 240	5,8	30	<b>086517 00 00</b> 107
		<b>Rychloupevnění</b> pro polosloup 0,1 <b>005503 00 00</b> 32				
 <p><b>Umývatko</b> s přetokem, s plochou pro armaturu, otvor pro armaturu vpravo, včetně upevnění</p>	400 mm ●	400 x 260	7,9	35	<b>075140 00 00</b> 75	
	<b>Push - open ventil</b> chrom 0,35 <b>005052 10 00</b> 62					
	<div style="border: 1px solid black; padding: 5px;"> <b>Infobox:</b> Připojení je možné pouze ve spojení s miskovým sifonem         </div>					



**Starck 3** Design by Philippe Starck

Popis	mm	kg	Pal.	Objednáací číslo	Euro
 <p><b>Rohové umyvátko</b> s přetokem, s plochou pro armaturu 430 mm ●</p>	430 x 380	6,2	40	<b>075244 00 00</b>	125
	<p><b>Lamely</b> pro urinál # 084533 a 084229, pro umyvadlo # 045360 pro rohové umyvátko # 079444 a # 075244</p>		0,3	<b>005000 00 00</b>	6
 <p><b>Výlevka</b> bez přetoku, bez plochy pro armaturu 480 mm ☒</p>	480 x 425	17,4	12	<b>031348 00 00</b>	280
	<p><b>Sklápěcí rošt</b> včetně upevnění</p>		1,1	<b>005001 10 00</b>	98
 <p><b>Výlevka</b> bez přetoku, bez plochy pro armaturu 480 mm ☒</p>	480 x 425	17,4	12	<b>031348 00 00</b>	280
	<p><b>Upevnění</b> pro montáž keramiky Starck 3 bez sklopného roštu chrom</p>		0,2	<b>006712 10 00</b>	20
 <p><b>Vestavné umyvadlo</b> pro zabudování zhora, s přetokem, s plochou pro armaturu 560 mm ○ ● ○</p>	560 x 460	14,0	18	<b>030256 00 00</b>	201
 <p><b>Vestavné umyvadlo</b> pro zabudování zhora, broušené, s přetokem, s plochou pro armaturu, dole glazované 480 mm ○ ● ○</p>	480 x 465	12,5	21	<b>030348 00 22</b>	225
<p><b>Infobox:</b> Umyvadlo do nábytku 030348 pouze pro připojení ke stěně</p>					
 <p><b>Polozápustné umyvadlo</b> s přetokem, s plochou pro armaturu, včetně upevnění pro zabudování do dřevěných desek 550 mm ○ ● ○</p>	550 x 460	14,5	14	<b>031055 00 00</b>	206
<p><b>Infobox:</b> Nábytek a ceny viz aktuální ceník nábytku</p>					

**Starck 3** Design by Philippe Starck

Popis	mm	kg	Pal.	Objednáací číslo	Euro
 <p><b>Vestavné umyvadlo</b> pro zabudování zdola, s přetokem, s plochou pro armaturu, včetně upevnění pro zabudování do dřevěných desek 490 mm ○ ● ○</p>	490 x 365	8,2	21	<b>030249 00 00</b>	Bílá (Alpin) - 00
					201
<p><b>Upevňovací sada</b> pro zabudování do desek z přírodního kamene (s výjimkou # 046651)</p>		0,2		<b>005028 00 00</b>	16
<b>Infobox:</b> U vestavných umyvadel na zabudování zdola se vztahují údaje o rozměrech na rozměry vnitřní					
 <p><b>Vestavné umyvadlo</b> pro zabudování zdola, s přetokem, bez plochy pro armaturu, včetně upevnění pro zabudování do dřevěných desek 490 mm ☒</p>	490 x 365	7,7	21	<b>030549 00 00</b>	235
<p><b>Upevňovací sada</b> pro zabudování do desek z přírodního kamene (s výjimkou # 046651)</p>		0,2		<b>005028 00 00</b>	16
<b>Infobox:</b> U vestavných umyvadel na zabudování zdola se vztahují údaje o rozměrech na rozměry vnitřní					
 <p><b>Vestavné umyvadlo</b> broušené do nábytku Duravit, pro zabudování zdola, s přetokem, bez plochy pro armaturu 490 mm ☒</p>	490 x 365	7,7	21	<b>030549 00 22</b>	247
<p><b>Push-open Ventil***</b> chrom</p>		0,35		<b>005052 10 00</b>	62
<b>Infobox:</b> U vestavných umyvadel na zabudování zdola se vztahují údaje o rozměrech na rozměry vnitřní / *** ve spojení se stěnovou armaturou, skříňkou pod umyvadlo a nebo s deskami je žádoucí / Umyvadlo na zabudování pouze ve spojení s variabilními deskami série Fogo, 2nd floor, X-Large, a Happy D. stejně jako pro spodní skříňky pro umyvadla na zabudování série Ketho, viz. odd. nábytek v ceníku. Dodáváno výhradně lepené s deskou nebo spodní skříňkou / nedodává se ve Wondergliss					
 <p><b>Vestavné umyvadlo</b> pro zabudování zdola, s přetokem, bez plochy pro armaturu, včetně upevnění pro zabudování do dřevěných desek 430 mm ☒</p>	430 x 430	7,4	21	<b>030543 00 00</b>	232
<p><b>Upevňovací sada</b> pro zabudování do desek z přírodního kamene (s výjimkou # 046651)</p>		0,2		<b>005028 00 00</b>	16
<b>Infobox:</b> U vestavných umyvadel na zabudování zdola se vztahují údaje o rozměrech na rozměry vnitřní					

**Starck 3** Design by Philippe Starck

Popis	mm	kg	Pal.	Objednáací číslo	Euro
					Bílá (Alpin) - 00
 <b>Dvojumyvadlo</b> s přetokem, s plochou pro armaturu					
1300 mm ●	1300 x 485	38,5	6	<b>033213 00 00</b>	616
1300 mm ● ● ●	1300 x 485	38,5	6	<b>033213 00 30</b>	616
 <b>Sloup</b> pro # 030065, 030060, 030055					
030410, 030480, 030470, 033213	150 x 210	14,0	36	<b>086516 00 00</b>	155
 <b>Polosloup</b> pro # 030065, 030060, 030055					
030410, 030480, 030470, 033213	170 x 285	8,1	40	<b>086515 00 00</b>	113
<b>Rychloupevnění</b> pro polosloup		0,1		<b>005503 00 00</b>	32

**Infobox:** Pro upevnění keramiky jsou zapotřebí dva upevňovací sety pro umyvadla / V kombinaci se stojícím sloupem a polosloupem jsou vždy zapotřebí 2 keramiky



<b>Dvojumyvadlo do nábytku</b> s přetokem, s plochou pro armaturu					
1300 mm ●	1300 x 485	38,5	6	<b>033213 00 00</b>	616
1300 mm ● ● ●	1300 x 485	38,5	6	<b>033213 00 30</b>	616
<b>Prostorově úsporný sifon</b> bílá	1 1/4"	0,4		<b>005073 00 00</b>	45

**Infobox:** Pro upevnění keramiky jsou zapotřebí dva upevňovací sety pro umyvadla / Prostorově úsporný sifon je doporučen ve spojení se skříňkou pod umyvadlo / Možnosti kombinace se skříňkami pod umyvadlo ze sérií X-Large a Ketho / Nábytek a ceny viz aktuální ceník nábytku



<b>Závěsný bidet ●</b> s přetokem s plochou pro armaturu	360 x 540	20,8	16	<b>223015 00 00</b>	284
<b>Upevnění</b> pro závěsný bidet a závěsné WC					
krytky bílé	Ø 12 x 180	0,2		<b>006500 00 00</b>	19
krytky chrom	Ø 12 x 180	0,2		<b>006500 10 00</b>	21







**Infobox:** Pokud není použit předstěnový prvek, doporučuje se upevnění # 006500











<b>Závěsný bidet ●</b> s přetokem, s plochou pro armaturu včetně upevnění Durafix	360 x 540	21,0	16	<b>228015 00 00</b>	320
<b>Upevnění</b> pro závěsný bidet a závěsné WC					
krytky bílé	Ø 12 x 180	0,2		<b>006500 00 00</b>	19

**Infobox:** Durafix 2 pro skryté upevnění je součástí dodávky / Pokud není použit předstěnový prvek, doporučuje se upevnění # 006500





**Starck 3** Design by Philippe Starck

Popis	mm	kg	Pal.	Objednáací číslo	Euro
	<b>Závěsný bidet Compact ●</b> s přetokem s plochou pro armaturu				
	360 x 475	17,7	16	<b>223115 00 00</b>	283
	<b>Upevnění</b> pro závěsný bidet a závěsné WC				
	krytky bílé	Ø 12 x 180	0,2	<b>006500 00 00</b>	19
krytky chrom	Ø 12 x 180	0,2	<b>006500 10 00</b>	21	
<b>Infobox:</b> Pokud není použit předstěnový prvek, doporučuje se upevnění # 006500					
	<b>Závěsný bidet Compact ●</b> s přetokem, s plochou pro armaturu včetně upevnění Durafix				
	360 x 475	18,5	16	<b>228115 00 00</b>	326
	<b>Upevnění</b> pro závěsný bidet a závěsné WC				
	krytky bílé	Ø 12 x 180	0,2	<b>006500 00 00</b>	19
<b>Infobox:</b> Durafix 2 pro skryté upevnění je součástí dodávky / Pokud není použit předstěnový prvek, doporučuje se upevnění # 006500					
	<b>Stojící bidet ●</b> s přetokem, s plochou pro armaturu včetně upevnění				
	360 x 560	24,2	9	<b>223010 00 00</b>	232
	<b>Stojící bidet ●</b> s přetokem, s plochou pro armaturu včetně upevnění				
	360 x 655	26,5	9	<b>223410 00 00</b>	158
	<b>Závěsný klozet ●</b> klozet s hlubokým splachováním				
	360 x 540	26,5	16	<b>220009 00 00</b>	189
	<b>Upevnění</b> pro závěsný bidet a závěsné WC				
	krytky bílé	Ø 12 x 180	0,2	<b>006500 00 00</b>	19
krytky chrom	Ø 12 x 180	0,2	<b>006500 10 00</b>	21	
<b>Protihluková sada</b> pro závěsné WC					
		0,3		<b>005020 00 00</b>	39
	<b>WC sedátko</b> závěsy ušlechtilá ocel				
	bez sklápěcí automatiky		2,3	<b>006381 00 00</b>	88
	závěsy ušlechtilá ocel se sklápěcí automatikou SoftClose, odnímatelné		2,7	<b>006389 00 00</b>	137
	<b>Infobox:</b> Pokud není použit předstěnový prvek, doporučuje se upevnění # 006500				

**Starck 3** Design by Philippe Starck











	Popis	mm	kg	Pal.	Objednáací číslo	Euro
						Bílá (Alpin) - 00
	<b>Závěsný klozet</b> 					
	klozet s hlubokým splachováním včetně upevnění Durafix	360 x 540	27,0	16	<b>222509 00 00</b>	221
	<b>Protihluková sada</b> pro závěsné WC		0,3		<b>005020 00 00</b>	39
	<b>Upevnění</b> pro závěsný bidet a závěsné WC krytky bílé	Ø 12 x 180	0,2		<b>006500 00 00</b>	19
	<b>WC sedátko</b> závěsy ušlechtilá ocel bez sklápěcí automatiky		2,3		<b>006381 00 00</b>	88
	závěsy ušlechtilá ocel se sklápěcí automatikou SoftClose, odnímatelné		2,7		<b>006389 00 00</b>	137
<b>Infobox:</b> Durafix 2 pro skryté upevnění je součástí dodávky / Pokud není použit předstěnový prvek, doporučuje se upevnění # 006500						
	<b>Závěsný klozet</b> 					
	ploché splachování	360 x 540	23,1	16	<b>220109 00 00</b>	260
	<b>Upevnění</b> pro závěsný bidet a závěsné WC krytky bílé	Ø 12 x 180	0,2		<b>006500 00 00</b>	19
	krytky chrom	Ø 12 x 180	0,2		<b>006500 10 00</b>	21
	<b>Protihluková sada</b> pro závěsné WC		0,3		<b>005020 00 00</b>	39
	<b>WC sedátko</b> závěsy ušlechtilá ocel bez sklápěcí automatiky		2,3		<b>006381 00 00</b>	88
	závěsy ušlechtilá ocel se sklápěcí automatikou SoftClose, odnímatelné		2,7		<b>006389 00 00</b>	137
<b>Infobox:</b> Pokud není použit předstěnový prvek, doporučuje se upevnění # 006500						
	<b>Závěsný klozet Compact</b> 					
	klozet s hlubokým splachováním	360 x 485	21,5	16	<b>220209 00 00</b>	221
	<b>Upevnění</b> pro závěsný bidet a závěsné WC krytky bílé	Ø 12 x 180	0,2		<b>006500 00 00</b>	19
	krytky chrom	Ø 12 x 180	0,2		<b>006500 10 00</b>	21
	<b>Protihluková sada</b> pro závěsné WC		0,3		<b>005020 00 00</b>	39
	<b>WC sedátko</b> závěsy ušlechtilá ocel bez sklápěcí automatiky		2,3		<b>006381 00 00</b>	88
	závěsy ušlechtilá ocel se sklápěcí automatikou SoftClose, odnímatelné		2,7		<b>006389 00 00</b>	137
<b>Infobox:</b> Pokud není použit předstěnový prvek, doporučuje se upevnění # 006500						

**Starck 3** Design by Philippe Starck







Popis	mm	kg	Pal.	Objednáací číslo	Euro	
					Bílá (Alpin) - 00	
	<b>Závěsný klozet Compact</b> ◊ klozet s hlubokým splachováním včetně upevnění Durafix	360 x 485	21,5	16	<b>222709 00 00</b>	252
	<b>Upevnění</b> pro závěsný bidet a závěsné WC					
	krytky bílé	Ø 12 x 180	0,2		<b>006500 00 00</b>	19
	krytky chrom	Ø 12 x 180	0,2		<b>006500 10 00</b>	21
	<b>Protihluková sada</b> pro závěsné WC		0,3		<b>005020 00 00</b>	39
	<b>WC sedátko</b> závěsy ušlechtilá ocel bez sklápěcí automatiky		2,3		<b>006381 00 00</b>	88
	závěsy ušlechtilá ocel se sklápěcí automatikou SoftClose, odnímatelné		2,7		<b>006389 00 00</b>	137
<b>Info</b> box: Durafix 2 pro skryté upevnění je součástí dodávky / Pokud není použit předstěnový prvek, doporučuje se upevnění # 006500						
	<b>Závěsný klozet</b> ♠ klozet s hlubokým splachováním, bezbariérové vyložení 700 mm	360 x 700	33,0	9	<b>220309 00 00</b>	401
	<b>Upevnění</b> pro závěsný bidet a závěsné WC					
	krytky bílé	Ø 12 x 180	0,2		<b>006500 00 00</b>	19
	krytky chrom	Ø 12 x 180	0,2		<b>006500 10 00</b>	21
	<b>Protihluková sada</b> pro závěsné WC		0,3		<b>005020 00 00</b>	39
	<b>WC sedátko Vital</b> s flétnovým pantem, závěsy ušlechtilá ocel bez sklápěcí automatiky		3,3		<b>006241 00 00</b>	116
	<b>WC sedátko Vital</b> s flétnovým pantem, závěsy ušlechtilá ocel bez sklápěcí automatiky		1,7		<b>006261 00 00</b>	90
<b>Info</b> box: Bezbariérový přístup podle normy DIN 18040-1 a DIN 18040-2 / Pokud není použit předstěnový prvek, doporučuje se upevnění # 006500						





**Starck 3** Design by Philippe Starck

Popis	mm	kg	Pal.	Objednáací číslo	Euro
	<b>Závěsný klozet</b> 				
rozestup upevnění 230 mm					
klozet s hlubokým splachováním	360 x 540	26,5	16	<b>220609 00 00</b>	220
<b>Upevnění</b>					
pro závěsný bidet a závěsné WC					
krytky bílé	Ø 12 x 180	0,2		<b>006500 00 00</b>	19
krytky chrom	Ø 12 x 180	0,2		<b>006500 10 00</b>	21
<b>Protihluková sada</b>					
pro závěsné WC					
		0,3		<b>005020 00 00</b>	39
	<b>WC sedátko</b>				
závěsy ušlechtilá ocel					
bez sklápěcí automatiky		2,3		<b>006381 00 00</b>	88
závěsy ušlechtilá ocel					
se sklápěcí automatikou SoftClose,					
odnímatelné		2,7		<b>006389 00 00</b>	137
<b>Infobox:</b> Pokud není použit předstěnový prvek, doporučuje se upevnění # 006500					
	<b>Závěsný klozet Comfort</b> 				
klozet s hlubokým splachováním					
sedací výška + 50 mm	360 x 545	27,0	12	<b>221509 00 00</b>	392
<b>Upevnění</b>					
pro závěsný bidet a závěsné WC					
krytky bílé	Ø 12 x 180	0,2		<b>006500 00 00</b>	19
krytky chrom	Ø 12 x 180	0,2		<b>006500 10 00</b>	21
<b>Protihluková sada</b>					
pro závěsné WC					
		0,3		<b>005064 00 00</b>	39
	<b>WC sedátko Vital</b>				
s flétnovým pantem,					
závěsy ušlechtilá ocel					
bez sklápěcí automatiky		3,3		<b>006241 00 00</b>	116
	<b>WC sedátko Vital</b>				
s flétnovým pantem,					
závěsy ušlechtilá ocel					
bez sklápěcí automatiky		1,7		<b>006261 00 00</b>	90
	<b>WC sedátko</b>				
závěsy ušlechtilá ocel					
bez sklápěcí automatiky		2,3		<b>006381 00 00</b>	88
závěsy ušlechtilá ocel					
se sklápěcí automatikou SoftClose,					
odnímatelné		2,7		<b>006389 00 00</b>	137
<b>Infobox:</b> Pokud není použit předstěnový prvek, doporučuje se upevnění # 006500					
	<b>Stojící klozet</b> 				
pro nezávislý přítok vody,					
klozet s hlubokým splachováním,					
včetně upevnění					
odpad vodorovný	360 x 560	27,6	9	<b>012409 00 00</b>	166
	<b>WC sedátko</b>				
závěsy ušlechtilá ocel					
bez sklápěcí automatiky		2,3		<b>006381 00 00</b>	88
závěsy ušlechtilá ocel					
se sklápěcí automatikou SoftClose,					
odnímatelné		2,7		<b>006389 00 00</b>	137





**Starck 3** Design by Philippe Starck

Popis	mm	kg	Pal.	Objednací číslo	Euro	
					Bílá (Alpin) - 00	
	<b>Stojící kombinační klozet</b> ♣ klozet s hlubokým splachováním, pro připojení splachovací nádrže (bez splachovací nádrže), včetně upevnění odpad svislý	360 x 655	31,2	9	<b>012601 00 00</b>	224
	<b>Splachovací nádrž</b> s vnitřní armaturou Dual-Flush, chrom, pro připojení vpravo nebo vlevo					
	6 l splachování ♣	390 x 185	13,0	27	<b>092000 00 05</b>	207
	4,5 l splachování ◊	390 x 185	13,0	27	<b>092000 00 85</b>	207
	pro připojení dole vlevo					
	6 l splachování ♣	390 x 185	13,0	27	<b>092010 00 05</b>	207
	4,5 l splachování ◊	390 x 185	13,0	27	<b>092010 00 85</b>	207
	<b>Montážní sada</b> pro připojení uprostřed chrom		0,5		<b>007504 10 00</b>	25
	<b>WC sedátko</b> závěsy ušlechtilá ocel bez sklápěcí automatiky		2,3		<b>006381 00 00</b>	88
	závěsy ušlechtilá ocel se sklápěcí automatikou SoftClose, odnímatelné		2,7		<b>006389 00 00</b>	137
	<b>Stojící kombinační klozet</b> ◊ klozet s hlubokým splachováním, pro připojení splachovací nádrže (bez splachovací nádrže), včetně upevnění odpad vodorovný	360 x 655	29,0	9	<b>012609 00 00</b>	212
	<b>Splachovací nádrž</b> s vnitřní armaturou Dual-Flush, chrom, pro připojení vpravo nebo vlevo					
	6 l splachování ♣	390 x 185	13,0	27	<b>092000 00 05</b>	207
	4,5 l splachování ◊	390 x 185	13,0	27	<b>092000 00 85</b>	207
	pro připojení dole vlevo					
	6 l splachování ♣	390 x 185	13,0	27	<b>092010 00 05</b>	207
	4,5 l splachování ◊	390 x 185	13,0	27	<b>092010 00 85</b>	207
	<b>Montážní sada</b> pro připojení uprostřed chrom		0,5		<b>007504 10 00</b>	25
	<b>WC sedátko</b> závěsy ušlechtilá ocel bez sklápěcí automatiky		2,3		<b>006381 00 00</b>	88
	závěsy ušlechtilá ocel se sklápěcí automatikou SoftClose, odnímatelné		2,7		<b>006389 00 00</b>	137







**Starck 3** Design by Philippe Starck



Popis	mm	kg	Pal.	Objednací číslo	Euro
 <p><b>Stojící kombinační klozet</b> ◊ klozet s hlubokým splachováním, pro připojení splachovací nádrže (bez splachovací nádrže), odpad pro vario-připojovací set, vodorovný a svislý od 70 - 210 mm, délka nastavitelná, stejně jako připojovací oblouk, odpad svislý od 200 - 240 mm včetně upevnění</p>	360 x 655	31,3	9	<b>012809 00 00</b>	252
	<p><b>Vario připojovací sada</b> odpad univerzální pro připojení horizontální a vertikální, délka nastavitelná včetně excentru</p>				
<p><b>Vario připojovací oblouk</b> pro odpad svislý</p>					51
 <p><b>Splachovací nádrž</b> s vnitřní armaturou Dual-Flush, chrom, pro připojení vpravo nebo vlevo</p>	6 l splachování		27	<b>092000 00 05</b>	207
	4,5 l splachování ◊		27	<b>092000 00 85</b>	207
	6 l splachování		27	<b>092010 00 05</b>	207
	4,5 l splachování ◊		27	<b>092010 00 85</b>	207
<p><b>Montážní sada</b> pro připojení uprostřed chrom</p>					25
 <p><b>WC sedátko</b> závěsy ušlechtilá ocel bez sklápěcí automatiky</p>			2,3	<b>006381 00 00</b>	88
	závěsy ušlechtilá ocel se sklápěcí automatikou SoftClose, odnímatelné		2,7	<b>006389 00 00</b>	137

**Starck 3** Design by Philippe Starck

Popis	mm	kg	Pal.	Objednáací číslo	Euro
					Bílá (Alpin) - 00
	<b>Stojící kombinační klozet Big Toilet</b>				
klozet s hlubokým splachováním, pro připojení splachovací nádrže (bez splachovací nádrže), odpad pro vario připojovací set, odpad vodorovný a svislý od 70 - 220 mm, délka nastavitelná, stejně tak vario připojovací oblouk, odpad svislý od 210 - 250 mm včetně upevnění					
	420 x 740	40,3		<b>210409 00 00</b>	272
	<b>Vario připojovací sada</b>				
odpad univerzální pro připojení horizontální a vertikální, délka nastavitelná včetně excentru					
	Ø 110	1,5		<b>001422 00 00</b>	64
	<b>Vario připojovací oblouk</b>				
pro odpad svislý					
	Ø 100	0,7		<b>899025 00 06</b>	51
	<b>Splachovací nádrž</b>				
s vnitřní armaturou Dual-Flush, chrom					
pro připojení vpravo nebo vlevo	475 x 210	19,0	36	<b>092800 00 05</b>	229
pro připojení dole vlevo	475 x 210	19,0	36	<b>092810 00 05</b>	229
	<b>Montážní sada</b>				
pro připojení uprostřed chrom					
		0,5		<b>007504 10 00</b>	25
	<b>WC sedátko</b>				
závěsy ušlechtilá ocel bez sklápěcí automatiky					
		3,0		<b>006771 00 00</b>	146
se sklápěcí automatikou SoftClose, odnímatelné					
		3,0		<b>006779 00 00</b>	151
	<b>Urinal</b>				
přítok zezadu, odsávací, odpad uvnitř svislý nebo vodorovný, včetně upevnění					
Model bez cílové mušky	330 x 350	14,5	16	<b>082135 00 00</b>	221
Model s cílovou muškou 	330 x 350	14,5	16	<b>082135 00 07</b>	245
	<b>Přítoková armatura</b>				
pro urinály s připojením vody zezadu 1/2"					
		0,1		<b>695800 00 00</b>	22
	<b>Odsávací sífon</b>				
odpad uvnitř svislý					
	Ø 50	0,2		<b>005111 00 00</b>	49
odpad vodorovný (zakrytý)					
	Ø 50	0,2		<b>005112 00 00</b>	49
	<b>Sítka urinálu</b>				
ušlechtilá ocel					
		0,2		<b>005042 10 00</b>	46

**Starck 3** Design by Philippe Starck

Popis	mm	kg	Pal.	Objednáací číslo	Euro	
 <p><b>Urinal</b> přítok shora, odsávací, odpad uvnitř svislý nebo vodorovný, včetně upevnění</p>					Bílá (Alpin) - 00	
	Model bez cílové mušky	330 x 350	14,5	16	<b>082235 00 00</b>	232
	Model s cílovou muškou 	330 x 350	14,5	16	<b>082235 00 07</b>	258
	<b>Odsávací sifon</b>					
	odpad uvnitř svislý	Ø 50	0,2		<b>005111 00 00</b>	49
odpad vodorovný (zakrytý)	Ø 50	0,2		<b>005112 00 00</b>	49	
<b>Sítka urinálu</b>						
ušlechtilá ocel		0,2		<b>005042 10 00</b>	46	
 <p><b>Urinal</b> přítok shora, bez splachovacího okraje, včetně splachovací trysky, přítokové sady, uzavíracího ventilu s keramickou krytkou Ø 72 mm, miskového sifonu Ø 32 mm a upevnění</p>						
	Model bez cílové mušky	245 x 300	18,3	16	<b>082625 00 00</b>	272
	Model s cílovou muškou 	245 x 300	18,3	16	<b>082625 00 07</b>	297
	<b>Infobox:</b> Pro tlačítkový splachovač s odstupem 50 mm od stěny do středu splachovací trubky / Pouze ve spojení s regulovatelnými tlačítkovými splachovači bez provzdušňování					
 <p><b>Urinal</b> přítok ze zadu, bez splachovacího okraje, pro 1/2" připojení, včetně splachovací trysky, přítokové sady, uzavíracího ventilu s keramickou krytkou Ø 72 mm, miskového sifonu Ø 32 mm a upevnění</p>						
	Model bez cílové mušky	245 x 300	18,25	16	<b>082725 00 00</b>	272
	Model s cílovou muškou 	245 x 300	18,25	16	<b>082725 00 07</b>	297
	<b>Infobox:</b> Pouze ve spojení s regulovatelnými UP tlakovými splachovači / Při použití Geberit předstěnových prvků řady Duoifix #111.685 / Kombifix #457.685 / GIS #461.685 (výroba do konce 2008), Geberit přítok. traverza #242.040.00.1 pro 1/2" připojení nutně potřebná. / Při použití Geberit předstěnových prvků řady Duoifix # 111.616 Kombifix # 457.611/GIS # 461.621 (výroba od ledna 2009), Geberit přítokový adaptér # 242.042.00.1 pro 1/2" připojení bezp. nutné					
 <p><b>Dělicí stěna mezi urinály</b> včetně upevnění</p>	705 x 400	16,8	33	<b>850000 00 00</b>	186	

Popis	mm	kg	Pal.	Objednáací číslo	Euro	
					Bílá (Alpin) - 00	Černá - 08
	<b>Umyvadlo</b> s přetokem, s plochou pro armaturu, 1200 mm					
●	1200 x 470	33,5	8	<b>045412 .. 00</b>	670	1.005
● ● ●	1200 x 470	33,5	8	<b>045412 .. 30</b>	670	1.005
⊗	1200 x 470	33,5	8	<b>045412 .. 60</b>	670	1.005
	<b>1000 mm</b>					
●	1000 x 470	28,2	8	<b>045410 .. 00</b>	511	768
● ● ●	1000 x 470	28,2	8	<b>045410 .. 30</b>	511	768
⊗	1000 x 470	28,2	8	<b>045410 .. 60</b>	511	768
	<b>800 mm</b>					
●	800 x 470	21,8	8	<b>045480 .. 00</b>	414	622
● ● ●	800 x 470	21,8	8	<b>045480 .. 30</b>	414	622
⊗	800 x 470	21,8	8	<b>045480 .. 60</b>	414	622
	<b>700 mm</b>					
●	700 x 470	20,9	18	<b>045470 .. 00</b>	340	511
● ● ●	700 x 470	20,9	18	<b>045470 .. 30</b>	340	511
⊗	700 x 470	20,9	18	<b>045470 .. 60</b>	340	511
	<b>600 mm</b>					
●	600 x 470	17,9	21	<b>045460 .. 00</b>	257	385
● ● ●	600 x 470	17,9	21	<b>045460 .. 30</b>	257	385
⊗	600 x 470	17,9	21	<b>045460 .. 60</b>	257	385
	<b>500 mm</b>					
●	500 x 470	15,2	24	<b>045450 .. 00</b>	215	322
● ● ●	500 x 470	15,2	24	<b>045450 .. 30</b>	215	322
⊗	500 x 470	15,2	24	<b>045450 .. 60</b>	215	322
	<b>Designový sifon*</b>					
	chrom	1,5		<b>005036 10 00</b>	144	
	<b>Design rohový ventil</b>					
	včetně růžice, chrom	1/2"	0,5	<b>003045 10 00</b>	44	
	<b>Kolenový ventil</b>					
	chrom					
	ovládání vodorovné **	0,5		<b>005031 10 00</b>	71	
	<b>Kovový podstavec</b> výškově nastavitelný + 50 mm, chrom					
	pro umyvadlo # 045412	3,1		<b>003074 10 00</b>	482	
	pro umyvadlo # 045410	3,0		<b>003067 10 00</b>	477	
	pro umyvadlo # 045480	2,9		<b>003066 10 00</b>	460	
	pro umyvadlo # 045470	2,8		<b>003075 10 00</b>	450	
	pro umyvadlo # 045360 a 045460	2,8		<b>003063 10 00</b>	446	
	pro umyvadlo # 045450	2,8		<b>003065 10 00</b>	438	
	<b>Držák na ručník</b> trubka čtvercového průřezu 14mm, chrom					
	pro umyvadlo # 045412	0,8		<b>003033 10 00</b>	176	
	pro umyvadlo # 045410	0,7		<b>003039 10 00</b>	165	
	pro umyvadlo # 045480	0,65		<b>003038 10 00</b>	147	
	pro umyvadlo # 045470	0,4		<b>003047 10 00</b>	135	
	pro umyvadlo # 045460	0,37		<b>003037 10 00</b>	132	
<b>Infobox:</b> * Pozor: při použití tohoto sifonu dbejte na výšku odpadu od horní hrany keramiky do středu odpadu, podle technického listu / ** ve spojení se stěnovou armaturou a deskami o tl. do max. 30 mm je žádoucí						

**Vero** Design by Duravit

**Umyvadlo**

 broušené,  
 s přetokem,  
 s plochou pro armaturu,  
 včetně upevnění,  
 1200 mm

Popis	mm	kg	Pal.	Objednáací číslo	Euro	
					Bílá (Alpin) - 00	Černá - 08
●	1200 x 470	33,5	8	045412 .. 27	682	1.024
● ● ●	1200 x 470	33,5	8	045412 .. 25	682	1.024
⊗	1200 x 470	33,5	8	045412 .. 28	682	1.024
<b>1000 mm</b>						
●	1000 x 470	28,2	8	045410 .. 27	524	786
● ● ●	1000 x 470	28,2	8	045410 .. 25	524	786
⊗	1000 x 470	28,2	8	045410 .. 28	524	786
<b>800 mm</b>						
●	800 x 470	21,8	8	045480 .. 27	426	641
● ● ●	800 x 470	21,8	8	045480 .. 25	426	641
⊗	800 x 470	21,8	8	045480 .. 28	426	641
<b>700 mm</b>						
●	700 x 470	20,9	18	045470 .. 27	353	530
● ● ●	700 x 470	20,9	18	045470 .. 25	353	530
⊗	700 x 470	20,9	18	045470 .. 28	353	530
<b>600 mm</b>						
●	600 x 470	17,9	21	045460 .. 27	269	404
● ● ●	600 x 470	17,9	21	045460 .. 25	269	404
⊗	600 x 470	17,9	21	045460 .. 28	269	404
<b>500 mm</b>						
●	500 x 470	12,5	24	045450 .. 27	228	342
● ● ●	500 x 470	12,5	24	045450 .. 25	228	342
⊗	500 x 470	12,5	24	045450 .. 28	228	342

**Designový sifon\***

chrom 1,5 005036 10 00 144

**Design rohový ventil**





včetně růžice, chrom 1/2" 0,5 003045 10 00 44

**Kolenový ventil**

chrom ovládání vodorovné \*\* 0,5 005031 10 00 71







**Infobox:** \* Pozor: při použití tohoto sifonu dbejte na výšku odpadu od horní hrany keramiky do středu odpadu, podle technického listu / Vero - umyvadla „broušená“, v kombinaci s deskami / \*\* ve spojení se stěnovou armaturou a deskami o tl. do max. 30 mm je žádoucí / Nábytek a ceny viz aktuální ceník nábytku

**Vero** Design by Duravit





Popis	mm	kg	Pal.	Objednáací číslo	Euro				
					Bílá (Alpin) - 00	Černá - 08			
 <b>Umyvadlo</b> s přetokem, s plochou pro armaturu	1200 mm ● ●	33,5	8	<b>045412 .. 24</b>	670	1.005			
	1000 mm ● ●	28,2	8	<b>045410 .. 24</b>	511	768			
	<b>Designový sifon*</b> chrom						1,5	<b>005036 10 00</b>	144
<b>Design rohový ventil</b> včetně růžice, chrom						1/2"	0,5	<b>003045 10 00</b>	44
<b>Push-open Ventil***</b> chrom						0,35	<b>005052 10 00</b>	62	
 <b>Kovový podstavec</b> výškově nastavitelný + 50 mm, chrom	pro umyvadlo # 045412		3,1	<b>003074 10 00</b>	482				
	pro umyvadlo # 045410		3,0	<b>003067 10 00</b>	477				
	<b>Držák na ručník</b> trubka čtvercového průřezu 14mm, chrom								
pro umyvadlo # 045412		0,8	<b>003033 10 00</b>	176					
pro umyvadlo # 045410		0,7	<b>003039 10 00</b>	165					
<b>Infobox:</b> * Pozor: při použití tohoto sifonu dbejte na výšku odpadu od horní hrany keramiky do středu odpadu, podle technického listu / *** ve spojení se stěnovou armaturou, skříňkou pod umyvadlo a nebo s deskami je žádoucí / ve spojení se dvoupákovým mísičem doporučeno / Ve spojení s excentrickým ventilem prosíme nepřekračovat výkon průtoku max. 7,5 l/min./ na armaturu / Rozestup otvorů pro armaturu 465 mm pro využití dvou jednootvorových armatur									
 <b>Umyvadlo</b> broušené, s přetokem, s plochou pro armaturu, včetně upevnění	1200 mm ● ●	33,5	8	<b>045412 .. 26</b>	682	1.024			
	1000 mm ● ●	28,2	8	<b>045410 .. 26</b>	524	786			
	<b>Designový sifon*</b> chrom						1,5	<b>005036 10 00</b>	144
<b>Design rohový ventil</b> včetně růžice, chrom						1/2"	0,5	<b>003045 10 00</b>	44
<b>Push-open Ventil***</b> chrom						0,35	<b>005052 10 00</b>	62	
<b>Infobox:</b> * Pozor: při použití tohoto sifonu dbejte na výšku odpadu od horní hrany keramiky do středu odpadu, podle technického listu / *** ve spojení se stěnovou armaturou, skříňkou pod umyvadlo a nebo s deskami je žádoucí / ve spojení se dvoupákovým mísičem doporučeno / Ve spojení s excentrickým ventilem prosíme nepřekračovat výkon průtoku max. 7,5 l/min./ na armaturu / Rozestup otvorů pro armaturu 465 mm pro využití dvou jednootvorových armatur / Vero - umyvadla „broušená“, v kombinaci s deskami / Nábytek a ceny viz aktuální ceník nábytku									
 <b>Umyvadlo Med</b> bez přetoku, s plochou pro armaturu	600 mm ☒	17,9	21	<b>045460 00 70</b>	270				
	600 mm ●	17,9	21	<b>045460 00 41</b>	270				
	<b>Průtokový ventil neuzavíratelný</b> chrom						80	0,4	<b>005038 10 00</b>





**Vero** Design by Duravit



Popis	mm	kg	Pal.	Objednáací číslo	Euro	
					Bílá (Alpin) - 00	Černá - 08
 <p><b>Umývatko</b> s přetokem, s plochou pro armaturu, 500 mm s předpíchnutým otvorem pro armaturu vlevo a vpravo ●●</p>	500 x 250	9,9	40	<b>070350 .. 00</b>	192	288
	500 x 250	9,9	40	<b>070350 .. 08</b>	230	326
	500 x 250	9,9	40	<b>070350 .. 09</b>	230	326
	500 x 250	9,9	40	<b>070350 .. 00</b>	192	288
 <p><b>Umývatko do nábytku</b> s přetokem, s plochou pro armaturu, 500 mm s předpíchnutým otvorem pro armaturu vlevo a vpravo ●●</p>	500 x 250	9,9	40	<b>070350 .. 00</b>	192	288
	500 x 250	9,9	40	<b>070350 .. 08</b>	230	326
	500 x 250	9,9	40	<b>070350 .. 09</b>	230	326
	500 x 250	9,9	40	<b>070350 .. 00</b>	192	288
 <p><b>Umývatko</b> s přetokem, s plochou pro armaturu</p>	450 mm ●	11,5	27	<b>070445 .. 00</b>	182	272
	450 mm ☒	11,5	27	<b>070445 .. 60</b>	182	272
	450 mm ●	11,5	27	<b>070445 .. 00</b>	182	272
<b>Infobox:</b> Nábytek a ceny viz aktuální ceník nábytku						
 <p><b>Umývatko do nábytku</b> s přetokem, s plochou pro armaturu</p>	450 mm ●	11,5	27	<b>070445 .. 00</b>	182	272
	450 mm ☒	11,5	27	<b>070445 .. 60</b>	182	272
	450 mm ●	11,5	27	<b>070445 .. 00</b>	182	272
<b>Infobox:</b> Prostorově úsporný sifon je doporučen ve spojení se skříňkou pod umyvadlo						
 <p><b>Umývatko</b> broušené, s přetokem, s plochou pro armaturu, včetně upevnění</p>	450 mm ●	11,5	27	<b>070445 .. 27</b>	195	293
	450 mm ●	11,5	27	<b>070445 .. 27</b>	195	293
<b>Infobox:</b> Vero - umyvadla „broušená“, v kombinaci s deskami / Nábytek a ceny viz aktuální ceník nábytku						
 <p><b>Umývatko Med</b> bez přetoku, s plochou pro armaturu</p>	450 mm ●	11,5	27	<b>070445 00 41</b>	220	
	450 mm ●	11,5	27	<b>070445 00 41</b>	220	
<b>Průtokový ventil neuzavíratelný</b>						
chrom	80	0,4		<b>005038 10 00</b>	67	

**Vero** Design by Duravit



Popis	mm	kg	Pal.	Objednáací číslo	Euro		
					Bílá (Alpin) - 00	Černá - 08	
 <b>Umývatko</b> s přetokem, s plochou pro armaturu 250 mm ●	250 x 450	8,9	32	<b>070225 00 00</b>	177		
	<b>Umyvadlová mísa</b> broušená, bez přetoku, bez plochy pro armaturu, včetně upevnění 600 mm ☒						
	600 x 380	14,2	28	<b>045560 00 00</b>	243		
	<b>Designový sifon*</b> chrom						
<b>Design rohový ventil</b> včetně růžice, chrom		1/2"	0,5	<b>003045 10 00</b>	44		
<b>Průtokový ventil neuzavíratelný</b> chrom		50	0,3	<b>005024 10 00</b>	67		
<b>Infobox:</b> * Pozor: při použití tohoto sifonu dbejte na výšku odpadu od horní hrany keramiky do středu odpadu, podle technického listu / Nábytek a ceny viz aktuální ceník nábytku							
	<b>Umyvadlová mísa</b> broušená, bez přetoku, bez plochy pro armaturu, včetně upevnění 500 mm ☒						
	500 x 380	12,5	21	<b>045550 .. 00</b>	207	311	
<b>Designový sifon*</b> chrom							
<b>Design rohový ventil</b> včetně růžice, chrom		1/2"	0,5	<b>003045 10 00</b>	44		
<b>Průtokový ventil neuzavíratelný</b> chrom		50	0,3	<b>005024 10 00</b>	67		
<b>Infobox:</b> * Pozor: při použití tohoto sifonu dbejte na výšku odpadu od horní hrany keramiky do středu odpadu, podle technického listu / Nábytek a ceny viz aktuální ceník nábytku							
	<b>Umyvadlová mísa</b> broušená, s přetokem, s plochou pro armaturu, zadní stěna glazovaná, včetně upevnění 595 mm ●						
	595 x 465	20,2	21	<b>045260 .. 00</b>	301	451	
	595 mm ●●●	595 x 465	20,2	21	<b>045260 .. 30</b>	301	451
	595 mm ☒	595 x 465	20,2	21	<b>045260 00 60</b>	301	
<b>Designový sifon*</b> chrom							
<b>Design rohový ventil</b> včetně růžice, chrom		1/2"	0,5	<b>003045 10 00</b>	44		
<b>Infobox:</b> * Pozor: při použití tohoto sifonu dbejte na výšku odpadu od horní hrany keramiky do středu odpadu, podle technického listu / Nábytek a ceny viz aktuální ceník nábytku							

**Vero** Design by Duravit

Popis	mm	kg	Pal.	Objednací číslo	Euro	
					Bílá (Alpin) - 00	Černá - 08
 <b>Umyvadlová mísa</b> broušená, s přetokem, s plochou pro armaturu, zadní stěna glazovaná, včetně upevnění	500 mm ●	500 x 470	16,2	24	<b>045250 00 00</b>	249
	500 mm ● ● ●	500 x 470	16,2	24	<b>045250 00 30</b>	249
	500 mm ☒	500 x 470	16,2	24	<b>045250 00 60</b>	249
	<b>Designový sifon*</b>					
chrom			1,5		<b>005036 10 00</b>	144
<b>Design rohový ventil</b>						
včetně růžice, chrom	1/2"		0,5		<b>003045 10 00</b>	44
<b>Infobox:</b> * Pozor: při použití tohoto sifonu dbejte na výšku odpadu od horní hrany keramiky do středu odpadu, podle technického listu / Nábytek a ceny viz aktuální ceník nábytku						
 <b>Umyvadlo</b> s přetokem, se zadní stěnou, pro stěnové armatury	600 mm ● ● ●	600 x 470	20,9	9	<b>045360 00 00</b>	468
	<b>Kovový podstavec</b>					
 výškově nastavitelný + 50 mm, chrom pro umyvadlo # 045360 a 045460				2,8	<b>003063 10 00</b>	446
<b>Lamely</b>						
pro urinál # 084533 a 084229, pro umyvadlo # 045360 pro rohové umývátko # 079444 a # 075244				0,3	<b>005000 00 00</b>	6
<b>Designový sifon*</b>						
chrom			1,5		<b>005036 10 00</b>	144
<b>Design rohový ventil</b>						
včetně růžice, chrom	1/2"		0,5		<b>003045 10 00</b>	44
<b>Kolenový ventil</b>						
chrom ovládání vodorovné **				0,5	<b>005031 10 00</b>	71
<b>Infobox:</b> * Pozor: při použití tohoto sifonu dbejte na výšku odpadu od horní hrany keramiky do středu odpadu, podle technického listu / Armatura: Hansgrohe Axor Citterio 39313xxx a Axor Citterio 39315xxx, Axor Montreux 16532xxx, Axor Uno 38043xxx, montážní set # 96142000, zákl. těleso # 10303180 / ** ve spojení se stěnovou armaturou a deskami o tl. do max. 30 mm je žádoucí						

Popis	mm	kg	Pal.	Objednáací číslo	Euro		
					Bílá (Alpin) - 00	Černá - 08	
 <p><b>Umyvadlo</b> broušené, s přetokem, se zadní stěnou, pro stěnové armatury, včetně upevnění 600 mm ●●●</p>	600 x 470	20,9	9	<b>045360 00 25</b>	480		
	<b>Designový sifon*</b>						
	chrom		1,5		<b>005036 10 00</b>	144	
	<b>Design rohový ventil</b>						
	včetně růžice, chrom	1/2"	0,5		<b>003045 10 00</b>	44	
<b>Kolenový ventil</b>							
chrom							
ovládání vodorovné **		0,5		<b>005031 10 00</b>	71		
<b>Lamely</b>							
pro urinál # 084533 a 084229, pro umyvadlo # 045360 pro rohové umývátko # 079444 a # 075244		0,3		<b>005000 00 00</b>	6		
<p><b>Infobox:</b> * Pozor: při použití tohoto sifonu dbejte na výšku odpadu od horní hrany keramiky do středu odpadu, podle technického listu / Vero - umyvadla „broušená“, v kombinaci s deskami / ** ve spojení se stěnovou armaturou a deskami o tl. do max. 30 mm je žádoucí / Armatura: Hansgrohe Axor Citterio 39313xxx a Axor Citterio 39315xxx, Axor Montreux 16532xxx, Axor Uno 38043xxx, montážní set # 96142000, zákl. těleso # 10303180 / Nábytek a ceny viz aktuální ceník nábytku</p>							
 <p><b>Vestavné umyvadlo</b> pro zabudování zhora, s přetokem, s plochou pro armaturu</p>	550 mm ●	550 x 465	13,1	21	<b>031555 00 00</b>	235	
	550 mm ●●●	550 x 465	13,1	21	<b>031555 00 30</b>	235	
	550 mm ☒	550 x 465	13,1	21	<b>031555 00 60</b>	235	
	<b>Infobox:</b> Nábytek a ceny viz aktuální ceník nábytku						
 <p><b>Polozápuštné umyvadlo</b> s přetokem, s plochou pro armaturu, včetně upevnění pro zabudování do dřevěných desek</p>	550 mm ●	550 x 470	17,6	21	<b>031455 00 00</b>	281	
	550 mm ●●●	550 x 470	17,6	21	<b>031455 00 30</b>	281	
	550 mm ☒	550 x 470	17,6	21	<b>031455 00 60</b>	281	
	<b>Infobox:</b> Nábytek a ceny viz aktuální ceník nábytku						

**Vero** Design by Duravit

Popis	mm	kg	Pal.	Objednací číslo	Euro		
					Bílá (Alpin) - 00	Černá - 08	
 <p><b>Vestavné umyvadlo</b> pro zabudování zdola, s přetokem, bez plochy pro armaturu, včetně upevnění pro zabudování do dřevěných desek 430 mm ☒</p>	430 x 315	7,7	24	<b>033043 00 00</b>	211		
	<b>Designový sifon*</b> chrom		1,5	<b>005036 10 00</b>	144		
	<b>Design rohový ventil</b> včetně růžice, chrom		1/2"	0,5	<b>003045 10 00</b>	44	
	<b>upevňovací sada</b> pro zabudování do desek z přírodního kamene (s výjimkou # 046651)		0,2	<b>005028 00 00</b>	16		
	<b>Infobox:</b> * Pozor: při použití tohoto sifonu dbejte na výšku odpadu od horní hrany keramiky do středu odpadu, podle technického listu / U vestavných umyvadel na zabudování zdola se vztahují údaje o rozměrech na rozměry vnitřní						
 <p><b>Vestavné umyvadlo</b> pro zabudování zdola, s přetokem, bez plochy pro armaturu, včetně upevnění pro zabudování do dřevěných desek 485 mm ☒</p>	485 x 315	9,1	21	<b>033048 00 00</b>	220		
	<b>Designový sifon*</b> chrom		1,5	<b>005036 10 00</b>	144		
	<b>Design rohový ventil</b> včetně růžice, chrom		1/2"	0,5	<b>003045 10 00</b>	44	
	<b>upevňovací sada</b> pro zabudování do desek z přírodního kamene (s výjimkou # 046651)		0,2	<b>005028 00 00</b>	16		
	<b>Infobox:</b> U vestavných umyvadel na zabudování zdola se vztahují údaje o rozměrech na rozměry vnitřní / * Pozor: při použití tohoto sifonu dbejte na výšku odpadu od horní hrany keramiky do středu odpadu, podle technického listu						

Popis	mm	kg	Pal.	Objednáací číslo	Euro		
					Bílá (Alpin)	Černá - 08	
 <b>Vestavné umyvadlo</b> broušení nábytku Duravit, pro zabudování zdola, s přetokem, bez plochy pro armaturu 485 mm ☒	485 x 315	7,4	21	<b>033048 00 22</b>	232		
	<b>Designový sifon*</b>						
	chrom		1,5		<b>005036 10 00</b>	144	
	<b>Design rohový ventil</b>						
	včetně růžice, chrom	1/2"	0,5		<b>003045 10 00</b>	44	
<b>Push-open Ventil***</b>							
chrom		0,35		<b>005052 10 00</b>	62		

**InfoBox:** U vestavných umyvadel na zabudování zdola se vztahují údaje o rozměrech na rozměry vnitřní / \* Pozor: při použití tohoto sifonu dbejte na výšku odpadu od horní hrany keramiky do středu odpadu, podle technického listu / \*\*\* ve spojení se stěnovou armaturou, skříňkou pod umyvadlo a nebo s deskami je žádoucí / Umyvadlo na zabudování pouze ve spojení s variabilními deskami série Fogo, 2nd floor, X-Large, a Happy D. stejně jako pro spodní skříňky pro umyvadla na zabudování série Ketho, viz. odd. nábytek v ceníku. Dodáváno výhradně lepené s deskou nebo spodní skříňkou / nedodává se ve Wondergliss

**Umyvadlo do nábytku**

 s přetokem,  
 s plochou pro armaturu,  
 1250 mm

●	1250 x 490	36,3	8	<b>032912 00 00</b>	616	
● ● ●	1250 x 490	36,3	8	<b>032912 00 30</b>	616	
☒	1250 x 490	36,3	8	<b>032912 00 60</b>	616	
<b>1050 mm</b>						
●	1050 x 490	32,2	8	<b>032910 .. 00</b>	511	768
● ● ●	1050 x 490	32,2	8	<b>032910 .. 30</b>	511	768
☒	1050 x 490	32,2	8	<b>032910 .. 60</b>	511	768
<b>850 mm</b>						
●	850 x 490	25,4	8	<b>032985 00 00</b>	414	
● ● ●	850 x 490	25,4	8	<b>032985 00 30</b>	414	
☒	850 x 490	25,4	8	<b>032985 00 60</b>	414	

**Designový sifon\***

chrom

1,5

**005036 10 00**

144

**Design rohový ventil**

včetně růžice, chrom

1/2"

0,5

**003045 10 00**

44

**Prostorově úsporný sifon**

bílá

1 1/4"

0,4

**005073 00 00**

45

**Kovový podstavec**

 výškově nastavitelný + 50 mm,  
 chrom

pro umyvadlo do nábytku # 032912

3,4

**003073 10 00**

482

pro umyvadlo do nábytku # 032910

3,3

**003072 10 00**

465

pro umyvadlo do nábytku # 032985

3,2

**003071 10 00**

450

**Držák na ručník**

 trubka čtvercového průřezu 14mm,  
 chrom

pro umyvadlo do nábytku # 032912

0,66

**003034 10 00**

176

pro umyvadlo do nábytku # 032910

0,58

**003035 10 00**

165





pro umyvadlo do nábytku # 032985







0,46

**003036 10 00**

152



**InfoBox:** \* Pozor: při použití tohoto sifonu dbejte na výšku odpadu od horní hrany keramiky do středu odpadu, podle technického listu / Nábytek a ceny viz aktuální ceník nábytku / Prostorově úsporný sifon je doporučen ve spojení se skříňkou pod umyvadlo

Popis	mm	kg	Pal.	Objednáací číslo	Euro		
					Bílá (Alpin) - 00	Černá - 08	
 <p><b>Závěsný bidet ●</b> s přetokem s plochou pro armaturu</p>	370 x 540	21,5	20	<b>223915 .. 00</b>	369	555	
	<b>Upevnění</b> pro závěsný bidet a závěsné WC						
	Ø 12 x 180	0,2		<b>006500 00 00</b>	19		
	Ø 12 x 180	0,2		<b>006500 10 00</b>	21		
	<b>Bidetový trubkový sifon</b> s prodlouženou odpadovou rourou						
chrom 1 1/4"	0,6		<b>005027 00 00</b>	35			
<b>Infobox:</b> Pokud není použit předstěnový prvek, doporučuje se upevnění # 006500							
 <p><b>Stojící bidet</b> s přetokem, s plochou pro armaturu, včetně upevnění</p>	370 x 570	27,0	16	<b>224010 .. 00</b>	383	574	
	370 x 570	27,0	16	<b>224010 .. 30</b>	383	574	
	<b>Bidetový trubkový sifon</b> s prodlouženou odpadovou rourou						
	chrom 1 1/4"	0,6		<b>005027 00 00</b>	35		
	<b>Infobox:</b> Pokud není použit předstěnový prvek, doporučuje se upevnění # 006500						
 <p><b>Závěsný klozet ◊</b> klozet s hlubokým splachováním</p>	370 x 545	25,2	16	<b>221709 .. 64</b>	387	581	
	<b>Upevnění</b> pro závěsný bidet a závěsné WC						
	Ø 12 x 180	0,2		<b>006500 00 00</b>	19		
	Ø 12 x 180	0,2		<b>006500 10 00</b>	21		
	<b>Protihluková sada</b> pro závěsné WC						
		0,3		<b>005064 00 00</b>	39		
 <p><b>WC sedátko</b> odnímatelné, závěsy ušlechtilá ocel se sklápěcí automatikou SoftClose</p>		3,1		<b>006769 .. 00</b>	248	319	
	<b>Infobox:</b> Pokud není použit předstěnový prvek, doporučuje se upevnění # 006500						
 <p><b>Stojící klozet ♠</b> pro nezávislý přítok vody, klozet s hlubokým splachováním, včetně upevnění</p>	370 x 570	29,5	16	<b>211709 00 00</b>	458		
	<b>WC sedátko</b> odnímatelné, závěsy ušlechtilá ocel se sklápěcí automatikou SoftClose						
		3,1		<b>006769 00 00</b>	248		
	<b>Infobox:</b> Pokud není použit předstěnový prvek, doporučuje se upevnění # 006500						
	<b>Infobox:</b> Pokud není použit předstěnový prvek, doporučuje se upevnění # 006500						

Popis	mm	kg	Pal.	Objednací číslo	Euro	
					Bílá (Alpin) - 00	Černá - 08
 <p><b>Stojící kombinační klozet</b> </p> <p>klozet s hlubokým splachováním, pro připojení splachovací nádrže (bez splachovací nádrže), odpad pro vario připojovací sadu, odpad vodorovný a svislý od 70 - 185 mm, délka nastavitelná, stejně jako vario připojovací oblouk, odpad svislý od 175-215 mm včetně upevnění</p>	370 x 630	31,8	9	<b>211609 .. 00</b>	507	761
	<p><b>Vario připojovací sada</b></p> <p>odpad univerzální pro připojení horizontální a vertikální, délka nastavitelná včetně excentru</p>					
	Ø 110	1,5		<b>001422 00 00</b>	64	
<p><b>Vario připojovací oblouk</b></p> <p>pro odpad svislý</p>						
	Ø 100	0,7		<b>899025 00 06</b>	51	
 <p><b>Splachovací nádrž</b> </p> <p>s vnitřní armaturou Dual-Flush, chrom</p>	380 x 160	13,6	27	<b>090900 .. 05</b>	292	439
	380 x 160	13,8	27	<b>090910 .. 05</b>	292	439
	<p><b>Montážní sada</b></p> <p>pro připojení uprostřed chrom</p>					
		0,5		<b>007504 10 00</b>	25	
 <p><b>WC sedátko</b></p> <p>odnímatelné, závěsy ušlechtilá ocel se sklápěcí automatikou SoftClose</p>		3,1		<b>006769 .. 00</b>	248	319
	<p><b>Urinal</b></p> <p>přítok zezadu, odsávací, odpad vodorovný, včetně upevnění, provedení bez víka</p>					
	295 x 320	14,8	20	<b>280032 .. 00</b>	316	474
	295 x 320 	14,8	20	<b>280032 00 07</b>	339	
<p><b>Odsávací sifon</b></p> <p>odpad vodorovný (zakrytý)</p>						
	Ø 50	0,2		<b>005112 00 00</b>	49	
<p><b>Přítoková armatura</b></p> <p>pro urinály s připojením vody zezadu 1/2"</p>						
		0,1		<b>695800 00 00</b>	22	



**Vero** Design by Duravit

Popis	mm	kg	Pal.	Objednáací číslo	Euro	
					Bílá (Alpin) - 00	Černá - 08
						
<b>Urinal</b> přítok zezadu, odsávací, odpad vodorovný, včetně upevnění, provedení pro víko						
Model bez cílové mušky	295 x 320	14,8	20	<b>280132 00 00</b>	334	
Model s cílovou muškou 	295 x 320	14,8	20	<b>280132 00 07</b>	357	
<b>Odsávací sifon</b> odpad vodorovný (zakrytý)	Ø 50	0,2		<b>005112 00 00</b>	49	
<b>Přítoková armatura</b> pro urinály s připojením vody zezadu 1/2"		0,1		<b>695800 00 00</b>	22	
 <b>Víko urinálu</b> závěsy ušlechtilá ocel		1,2		<b>006151 00 00</b>	131	



WonderGliss  
+ EUR 56 za každý keramický díl.  
Za objednáací číslo pouze přičítete 1



# SensoWash®

---

## SensoWash® informace o výrobku

### Starck

SensoWash® Starck bidetové sedátko s viditelným připojením, navrženo Philippem Starckem

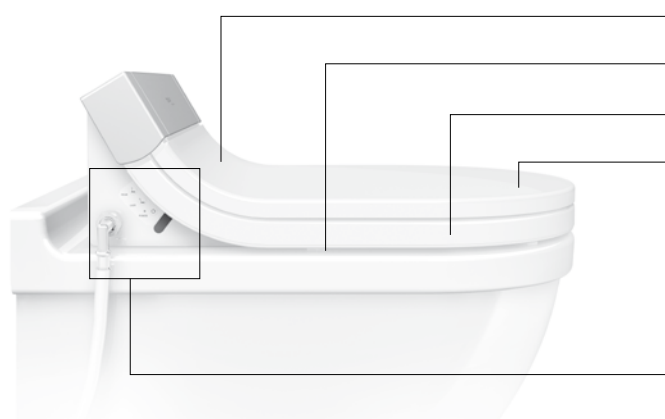

Pomalé sklápění a elektrické ovládání víka a sedátka

Noční světlo: osvětluje vnitřní část

Integrované vyhřívání sedátka

Senzor usednutí

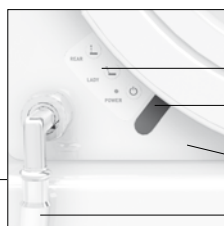

Hýžďová sprcha, Lady- sprcha, napájení

Infračervený senzor

Rychlá demontáž:  
jednoduchá demontáž sedátka

Přívod vody (u varianty se skrytým připojením není viditelné)

SensoWash® Starck - Komfortní model od Duravitu

Veškeré funkce SensoWash Starck jsou řízeny dálkovým ovládáním. Počínaje víkem a sedátkem, které se na povel otvírají a zavírají. Také manuálně se díky sklápěcí automatice zavírají velmi jemně. Sedátko je vyhříváno, teplota individuálně nastavitelná. Senzor hlídá, aby teplota nebyla příliš vysoká. Po použití toalety se zvolí požadovaná funkce - sprcha, komfortní sprcha, Lady-sprcha a užíváme si příjemné očisty teplou vodou a nakonec vysoušecího fěnu. Teplota vody, množství vody, pozice trysek a teplota fénování jsou individuálně nastavitelné. Obzvláště

komfortní: osobní hodnoty lze nastavit a uložit ve dvou uživatelských profilech. Přestože ovládání je intuitivně srozumitelné, pro jistotu je zde k dispozici dobře čitelný návod v několika jazycích. Toto je ideální např. pro využití SensoWash v hotelích.

**Další informace na [www.SensoWash.com](http://www.SensoWash.com)**

SensoWash® Starck C bidetové sedátko se skrytým připojením, navrženo Philippem Starckem

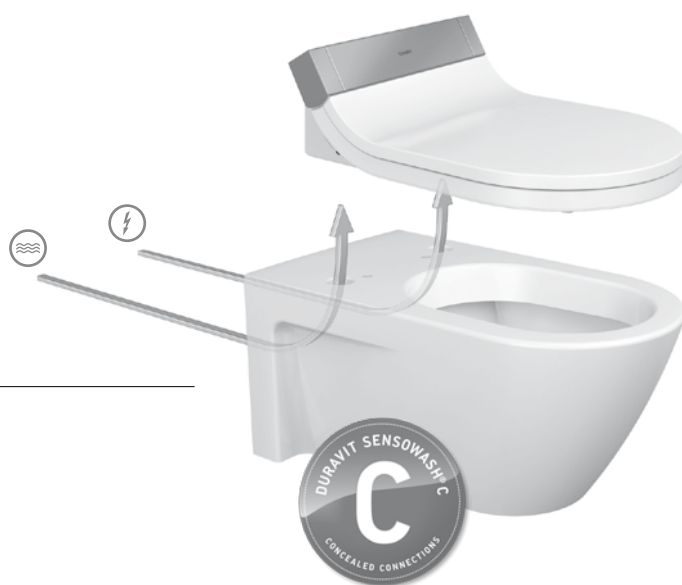

Vývoj rafinované techniky umožnil schovat kompletní přípojovací techniku do "útrobu" WC. Přitom zůstává instalace jednoduchá a bez obtíží, je uskutečněna ve třech krocích: podomítková příprava, instalace WC a nakonec montáž bidetového sedátka.

**Další informace na: [www.SensoWash.com](http://www.SensoWash.com)**

## SensoWash® informace o výrobku

### Dálkové ovládání

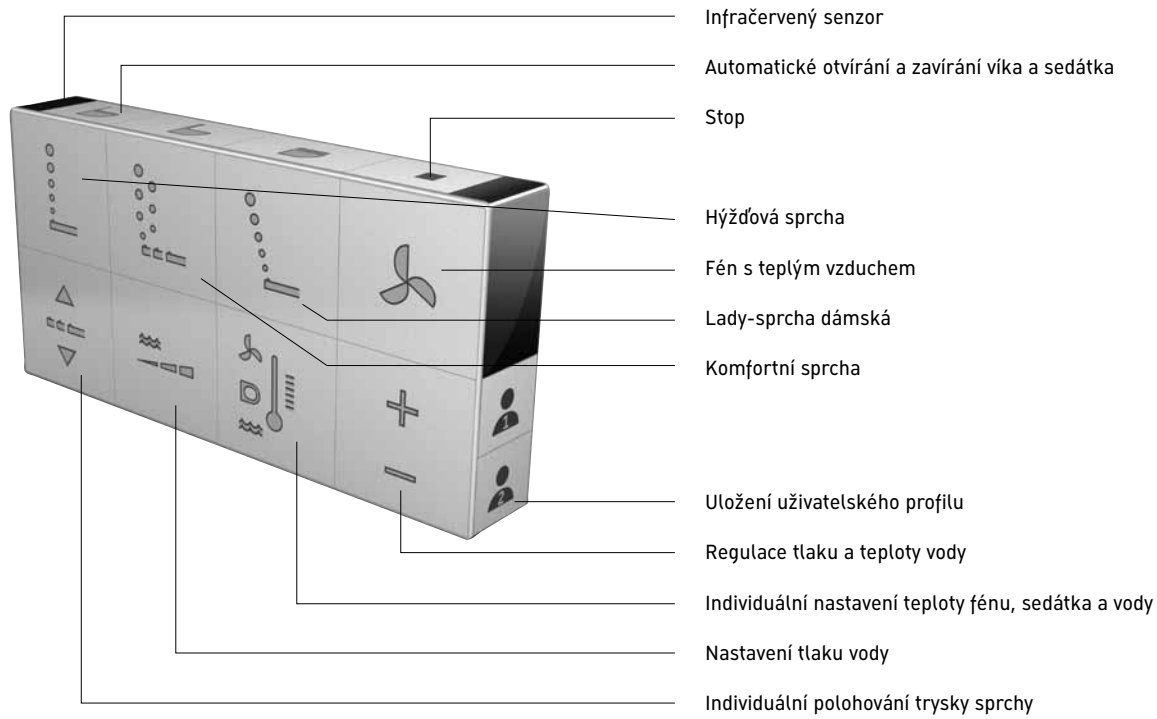

## SensoWash® informace o výrobku

### Starck



#### Hýžďová sprcha:

po použití toalety tato sprcha očišťuje příjemně a bezpečně. Teplota vody, množství vody a pozice trysek jsou individuálně nastavitelné a po uložení vždy opět k dispozici. Sprchové zařízení má hygienický povrch z ušlechtilé oceli a vyměnitelné trysky. Tyč i tryska se před a po použití čistí automaticky samy.

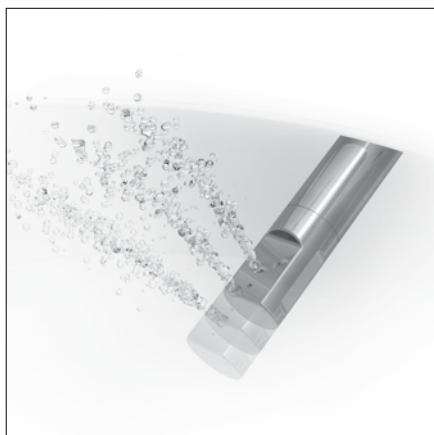

#### Komfortní sprcha:

Extra účinnou očistu zajišťuje tato komfortní sprcha. Prostřednictvím pohybu sprchové tyče vpřed a vzad. Alternativně může být současně využita komfortní sprcha s pulzujícím proudem vody.

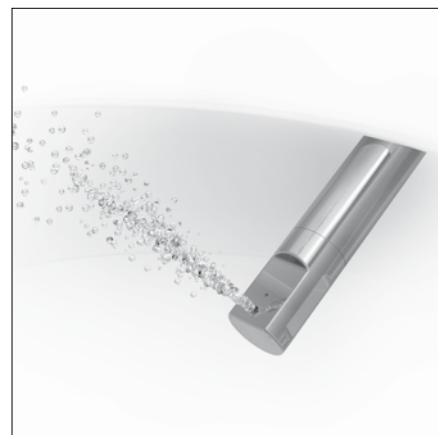

#### Lady-sprcha:

Speciálně vyvinuto pro potřeby dámského užití. Funkce Lady-sprcha používá vodní paprsek, který v anatomicky správném úhlu zajišťuje jemné ošetření. Stejně jako u hýžďové a komfortní sprchy lze uložit individuální nastavení a je před a po použití zajištěno celkové automatické čištění.



#### Teplý vzduch - fén:

Po ukončení funkcí sprchování přichází na řadu fén, vysoušející teplým vzduchem. Teplotu lze regulovat dálkovým ovládáním. Zde je rovněž možné uložení oblíbeného nastavení a jeho opakované využití.

## SensoWash® informace o výrobku

### D-Code

#### Bidetové sedátko

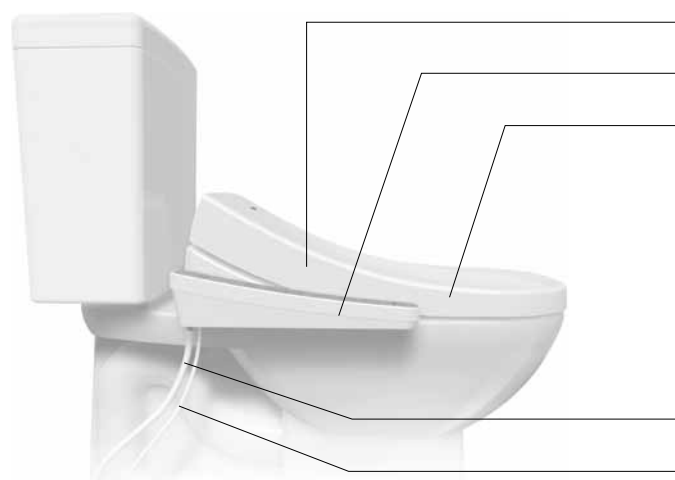

Pomalé sklápění víka a sedátka

Centrální ovládání

Jednoduše čištění: sedátko odnímatelné jedním pohybem ruky

Přípojení vody

Elektrické připojení

#### Dálkové ovládání

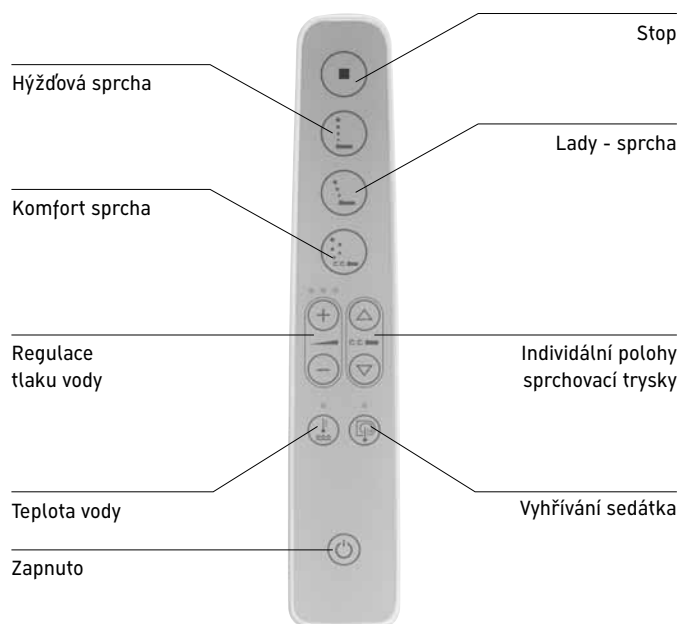

Hýžďová sprcha

Komfort sprcha

Regulace tlaku vody

Teplota vody

Zapnuto

Stop

Lady - sprcha

Individální polohy sprchovací trysky

Vyhřívání sedátka

SensoWash® D-Code od Sieger Designu je perfektně určen poměrem atraktivní ceny a výkonem. Na boční straně sedátka je umístěno ovládání, díky kterému je Sensowash D-Code rovněž vhodný pro využití ve veřejném a poloveřejném sektoru. **Další informace na: [www.SensoWash.com](http://www.SensoWash.com)**

## SensoWash® informace o výrobku

---

### D-Code



#### **Hýžďová sprcha:**

Příjemná a spolehlivá očista. Teplota vody, množství vody a poloha trysky jsou individuálně nastavitelné. Tryska je provedena z ušlechtilé oceli, před a po každém použití probíhá její samočinné očištění.



#### **Komfortní sprcha:**

Pohybem vpřed a vzad je zajištěna důkladná očista. Zde je rovněž integrováno samočinné čištění trysek před a po jejich použití.



#### **Lady-sprcha:**

Speciálně vyvinuto pro potřeby dámského využití. Funkce Lady-sprcha používá vodní paprsek, který v anatomicky správném úhlu zajišťuje jemné ošetření. Stejně jako u hýžďové a komfortní sprchy lze uložit individuální nastavení a je před a po použití zajištěno celkové automatické čištění.





## SensoWash® informace o výrobku







Sedátko		
Pomalé sklápění víka a sedátka	●	●
Elektromechanické otevírání a zavírání víka a sedátka	●	-
Regulovatelná teplota sedátka	●	●
Senzor usednutí	●	●
Hygiena		
Samočinné čištění před a po použití	●	●
Antibakteriální vlastnosti sedátka a trysky	●	●
Tryska odnímatelná pro čištění	●	-
Kompletní čistící jednotka odnímatelná	●	●
Funkce trysky (sprchy)		
Hýžďová sprcha	●	●
Lady-sprcha	●	●
Oscilující komfortní sprcha	●	●
Pulzující masážní funkce	●	-
Nastavitelná pozice trysky	●	●
Regulovatelná síla proudu	●	●
Regulovatelná teplota vody	●	●
Komfort		
Regulovatelná teplota vzduchu	●	-
Programovatelný uživatelský profil	●	-
Funkce nočního světla	●	-
Dálkové ovládání	●	-
Technické údaje		
Přehřívání vody v tanku	-	●
Doohřev vody průtokovým ohříváčem	●	-
Energeticky úsporný režim	●	●
Jmenovité napětí	100 – 120 V ~ 220 – 240 V ~	100 – 120 V ~ 220 – 240 V ~
Frekvence	50/60 Hz	50/60 Hz
Maximální příkon	1650 W	765 W
Tlak vody	0,07 – 0,75 MPa	0,1 – 0,68 MPa
Druh ochrany: ochrana proti všestrannému rozstříkávání vody (viz. str. 623-624)	IP X4	IP X4
Teplotní rozsah		
Provozní teplota	10 – 40 °C	10 – 39 °C
Teplota vody	36 – 40 °C	32 – 39 °C
Teplota sedátka	33 – 37 °C	31 – 37 °C
Teplota vzduchu - fén	40 – 55 °C	-



**Starck** Design by Philippe Starck

Popis	mm	kg	Pal.	Objednáací číslo	Euro
 <p><b>SensoWash C bidetové sedátko Starck se skrytým připojením</b>  včetně dálk. ovládání,  elektr. ovládání víka a  sedátka,  Hýžďová- Lady komfortní  sprcha,  teplota vody,  vysoušení a teplota sedátka,  pozice trysek a intenzita  proudu jsou individuálně  nastavitelné,  samočistící sprchová tryska,  2 individuálně nastavitelné  profily,  noční světlo,  montáž a demontáž jedním  hmatem,  vypínač  AC 220 - 240 V 50Hz</p>	370 x 515			<b>610001 00 2000300</b>	Bílá (Alpin) - 00 1.135
 <p><b>Závěsný klozet Darling New</b> ◊  klozet s hlubokým splachováním,  včetně připojovacích prvků  pouze pro SensoWash Starck  C se skrytým připojením  včetně upevnění Durafix</p>	370 x 620	27,4	12	<b>254459 00 00</b>	432
<p><b>Upevnění</b>  pro závěsný bidet a závěsné WC  krytky bílé</p>	Ø 12 x 180	0,2		<b>006500 00 00</b>	19
<p><b>Protihluková sada</b>  pro závěsné WC</p>		0,3		<b>005064 00 00</b>	39
<p><b>Montážní sada</b>  pro předstěnový prvek</p>				<b>005072 00 00</b>	33
<p><b>Infobox:</b> montážní sada # 005072 vhodná pro běžné předstěnové prvky s vodorovnou nosnou deskou - pro montáž nezbytně nutná! další detaily: <a href="http://pro.duravit.de/">http://pro.duravit.de/</a> / Durafix 2 pro skryté upevnění je součástí dodávky / Další detaily: <a href="http://www.sensowash.de/">www.sensowash.de/</a> / Pokud není použit předstěnový prvek, doporučuje se upevnění # 006500</p>					





**Starck** Design by Philippe Starck

Popis	mm	kg	Pal.	Objednací číslo	Euro
 <p><b>SensoWash bidetové sedátko Starck</b> včetně dálk. ovládání, elektr. ovládání víka a sedátka, Hýžďová- Lady komfortní sprcha, teplota vody, vysoušení a teplota sedátka, pozice trysek a intenzita proudu jsou individuálně nastavitelné, samočistící sprchová tryska, 2 individuálně nastavitelné profily, noční světlo, montáž a demontáž jedním hmatem, vypínač AC 220 - 240 V 50Hz</p>	370 x 515			<b>610000 00 2100200</b>	Bílá (Alpin) - 00 1.110
 <p><b>Závěsný klozet Darling New</b>  klozet s hlubokým splacho- váním, pro SensoWash Starck včetně upevnění Durafix</p>	370 x 620	27,4	12	<b>254409 00 00</b>	315
<p><b>Upevnění</b> pro závěsný bidet a závěsné WC</p>					
krytky bílé	Ø 12 x 180	0,2		<b>006500 00 00</b>	19
<p><b>Protihluková sada</b> pro závěsné WC</p>					
		0,3		<b>005064 00 00</b>	39
 <p><b>WC sedátko</b> prodloužené provedení, závěsy ušlechtilá ocel bez sklápěcí automatiky</p>					
		2,0		<b>006332 00 00</b>	97
odnímatelné, se sklápěcí automatikou		2,0		<b>006339 00 00</b>	157
<p><b>Info</b>box: Durafix 2 pro skryté upevnění je součástí dodávky / Při použití Geberit Designové desky 115.322.11.1 objednejte prosím také přípojovací úhelník 147.236.00.1 / Pokud není použit předstěnový prvek, doporučuje se upevnění # 006500 / Další detaily: <a href="http://www.sensowash.de">www.sensowash.de</a></p>					



**Starck** Design by Philippe Starck

Popis	mm	kg	Pal.	Objednací číslo	Euro
					Bílá (Alpin) - 00
 <b>SensoWash C bidetové sedátko Starck se skrytým připojením</b> včetně dálk. ovládání, elektr. ovládání víka a sedátka, Hýžďová- Lady komfortní sprcha, teplota vody, vysoušení a teplota sedátka, pozice trysek a intenzita proudu jsou individuálně nastavitelné, samočisticí sprchová tryska, 2 individuálně nastavitelné profily, noční světlo, montáž a demontáž jedním hmatem, vypínač AC 220 - 240 V 50Hz	370 x 515			<b>610001 00 2000300</b>	1.135
 <b>Závěsný klozet Starck 2</b>  klozet s hlubokým splachováním, včetně připojovacích prvků pouze pro SensoWash Starck C se skrytým připojením včetně upevnění Durafix	375 x 620	29,0	12	<b>253359 00 00</b>	546
<b>Protihluková sada</b> pro závěsné WC		0,3		<b>005064 00 00</b>	39
<b>Upevnění</b> pro závěsný bidet a závěsné WC					
krytky bílé	Ø 12 x 180	0,2		<b>006500 00 00</b>	19
<b>Montážní sada</b> pro předstěnový prvek				<b>005072 00 00</b>	33
<b>Infobox:</b> montážní sada # 005072 vhodná pro běžné předstěnové prvky s vodorovnou nosnou deskou - pro montáž nezbytně nutná! další detaily: <a href="http://pro.duravit.de/">http://pro.duravit.de/</a> / Durafix 2 pro skryté upevnění je součástí dodávky / Další detaily: <a href="http://www.sensowash.de/">www.sensowash.de/</a> / Pokud není použit předstěnový prvek, doporučuje se upevnění # 006500					







**Starck** Design by Philippe Starck

Popis	mm	kg	Pal.	Objednací číslo	Euro
					Bílá (Alpin) - 00
	<b>SensoWash bidetové sedátko Starck</b>				
včetně dálk. ovládání, elektr. ovládání víka a sedátka, Hýžďová- Lady komfortní sprcha, teplota vody, vysoušení a teplota sedátka, pozice trysek a intenzita proudu jsou individuálně nastavitelné, samočistící sprchová tryska, 2 individuálně nastavitelné profily, noční světlo, montáž a demontáž jedním hmatem, vypínač					
AC 220 - 240 V 50Hz	370 x 515			<b>610000 00 2100200</b>	1.110
	<b>Závěsný klozet Starck 2</b> 				
klozet s hlubokým splachováním, pro SensoWash Starck včetně upevnění Durafix					
	375 x 620	29,0	12	<b>253309 00 00</b>	430
<b>Protihluková sada</b>					
pro závěsné WC					
		0,3		<b>005064 00 00</b>	39
<b>Upevnění</b>					
pro závěsný bidet a závěsné WC					
krytky bílé	Ø 12 x 180	0,2		<b>006500 00 00</b>	19
	<b>WC sedátko</b>				
prodloužené provedení, závěsy ušlechtilá ocel bez sklápěcí automatiky					
		2,0		<b>006332 00 00</b>	97
odnímatelné, se sklápěcí automatikou					
		2,0		<b>006339 00 00</b>	157
<b>Info</b> box: Durafix 2 pro skryté upevnění je součástí dodávky / Při použití Geberit Designové desky 115.322.11.1 objednejte prosím také přípojovací úhelník 147.236.00.1 / Pokud není použit předstěnový prvek, doporučuje se upevnění # 006500 / Další detaily: <a href="http://www.sensowash.de">www.sensowash.de</a>					



**Starck** Design by Philippe Starck

Popis	mm	kg	Pal.	Objednáací číslo	Euro
 <p><b>SensoWash C bidetové sedátko Starck se skrytým připojením</b>  včetně dálk. ovládání,  elektr. ovládání víka a  sedátka,  Hýžďová- Lady komfortní  sprcha,  teplota vody,  vysoušení a teplota sedátka,  police trysek a intenzita  proudu jsou individuálně  nastavitelné,  samočistící sprchová tryska,  2 individuálně nastavitelné  profily,  noční světlo,  montáž a demontáž jedním  hmatem,  vypínač  AC 220 - 240 V 50Hz</p>	370 x 515			<b>610001 00 2000300</b>	Bílá (Alpin) - 00 1.135
 <p><b>Stojící kombinační klozet Starck 2 ◊</b>  klozet s hlubokým splacho-  váním,  pro připojení splachovací  nádrže (bez splachovací  nádrže),  odpad pro Vario připojovací  set,  odpad vodorovný a svislý od  70 - 200 mm,  délka nastavitelná,  stejně jako Vario připojovací  oblouk,  odpad svislý  od 200 - 240 mm,  včetně připojovacích prvků  pouze pro SensoWash Starck  C se skrytým připojením  včetně upevnění</p>	370 x 725	39,0	9	<b>212959 00 00</b>	606
<p><b>Vario připojovací sada</b>  odpad univerzální pro  připojení horizontální a  vertikální,  délka nastavitelná  včetně excentru</p>	Ø 110	1,5		<b>001422 00 00</b>	64
<p><b>Vario připojovací oblouk</b>  pro odpad svislý</p>	Ø 100	0,7		<b>899025 00 06</b>	51
 <p><b>Splachovací nádrž</b>  s vnitřní armaturou Dual-  Flush, chrom,  připojení vlevo,  zakryté</p>					
6 l splachování	370 x 145	11,2	22	<b>093300 00 05</b>	300
4,5 l splachování ◊	370 x 145	11,2	22	<b>093300 00 85</b>	300
<b>Infobox:</b> Další detaily: <a href="http://www.sensowash.de">www.sensowash.de</a>					

**Starck** Design by Philippe Starck



Popis	mm	kg	Pal.	Objednáací číslo	Euro
					Bílá (Alpin) - 00
 <b>SensoWash bidetové sedátko Starck</b> včetně dálk. ovládání, elektr. ovládání víka a sedátka, Hýžďová- Lady komfortní sprcha, teplota vody, vysoušení a teplota sedátka, pozice trysek a intenzita proudu jsou individuálně nastavitelné, samočistící sprchová tryska, 2 individuálně nastavitelné profily, noční světlo, montáž a demontáž jedním hmatem, vypínač AC 220 - 240 V 50Hz	370 x 515			<b>610000 00 2100200</b>	1.110
 <b>Stojící kombinační klozet Starck 2</b>  klozet s hlubokým splacho- váním, pro SensoWash Starck, pro připojení splachovací nádrže (bez splachovací nádrže), odpad pro Vario připojovací set, odpad vodorovný a svislý od 70 - 200 mm, délka nastavitelná, stejně jako Vario připojovací oblouk, odpad svislý od 200 - 240 mm včetně upevnění	370 x 725	39,0	9	<b>212909 00 00</b>	489
<b>Vario připojovací sada</b> odpad univerzální pro připojení horizontální a vertikální, délka nastavitelná včetně excentru	Ø 110	1,5		<b>001422 00 00</b>	64
<b>Vario připojovací oblouk</b> pro odpad svislý	Ø 100	0,7		<b>899025 00 06</b>	51
 <b>Splachovací nádrž</b> s vnitřní armaturou Dual- Flush, chrom, připojení vlevo, zakryté					
6 l splachování 	370 x 145	11,2	22	<b>093300 00 05</b>	300
4,5 l splachování 	370 x 145	11,2	22	<b>093300 00 85</b>	300
 <b>WC sedátko</b> prodloužené provedení, závěsy ušlechtilá ocel bez sklápěcí automatiky odnímatelné, se sklápěcí automatikou					
		2,0		<b>006332 00 00</b>	97
		2,0		<b>006339 00 00</b>	157
<b>Infobox:</b> Při použití Geberit Designové desky 115.322.11.1 objednejte prosím také připojovací úhelník 147.236.00.1 / Další detaily: <a href="http://www.sensowash.de">www.sensowash.de</a>					

**Starck** Design by Philippe Starck



Popis	mm	kg	Pal.	Objednací číslo	Euro
 <p><b>SensoWash C bidetové sedátko Starck se skrytým připojením</b> včetně dálk. ovládání, elektr. ovládání víka a sedátka, Hýžďová- Lady komfortní sprcha, teplota vody, vysoušení a teplota sedátka, police trysek a intenzita proudu jsou individuálně nastavitelné, samočisticí sprchová tryska, 2 individuálně nastavitelné profily, noční světlo, montáž a demontáž jedním hmatem, vypínač AC 220 - 240 V 50Hz</p>	370 x 515			<b>610001 00 2000300</b>	Bílá (Alpin) - 00  1.135
 <p><b>Závěsný klozet Starck 3</b>  klozet s hlubokým splacho- váním, včetně připojovacích prvků pouze pro SensoWash Starck C se skrytým připojením včetně upevnění Durafix</p>	370 x 620	29,0	12	<b>222659 00 00</b>	387
<p><b>Protihluková sada</b> pro závěsné WC</p>		0,3		<b>005020 00 00</b>	39
<p><b>Upevnění</b> pro závěsný bidet a závěsné WC</p>					
krytky bílé	Ø 12 x 180	0,2		<b>006500 00 00</b>	19
<p><b>Montážní sada</b> pro předstěnový prvek</p>				<b>005072 00 00</b>	33
<p><b>Infobox:</b> montážní sada # 005072 vhodná pro běžné předstěnové prvky s vodorovnou nosnou deskou - pro montáž nezbytně nutná! další detaily: <a href="http://pro.duravit.de/">http://pro.duravit.de/</a> / Durafix 2 pro skryté upevnění je součástí dodávky / Další detaily: <a href="http://www.sensowash.de/">www.sensowash.de/</a> / Pokud není použit předstěnový prvek, doporučuje se upevnění # 006500</p>					









**Starck** Design by Philippe Starck

Popis	mm	kg	Pal.	Objednáací číslo	Euro
					Bílá (Alpin) - 00
 <b>SensoWash bidetové sedátko Starck</b> včetně dálk. ovládání, elektr. ovládání víka a sedátka, Hýžďová- Lady komfortní sprcha, teplota vody, vysoušení a teplota sedátka, pozice trysek a intenzita proudu jsou individuálně nastavitelné, samočistící sprchová tryska, 2 individuálně nastavitelné profily, noční světlo, montáž a demontáž jedním hmatem, vypínač AC 220 - 240 V 50Hz	370 x 515			<b>610000 00 2100200</b>	1.110
<b>Protihluková sada</b> pro závěsné WC		0,3		<b>005020 00 00</b>	39
 <b>Závěsný klozet Starck 3</b>  klozet s hlubokým splacho- váním, pro SensoWash Starck včetně upevnění Durafix	370 x 620	29,0	12	<b>222609 00 00</b>	278
<b>Upevnění</b> pro závěsný bidet a závěsné WC					
krytky bílé	Ø 12 x 180	0,2		<b>006500 00 00</b>	19
<b>WC sedátko</b> prodloužené provedení, závěsy ušlechtilá ocel bez sklápěcí automatiky		2,0		<b>006332 00 00</b>	97
se sklápěcí automatikou, odnímatelné		2,0		<b>006339 00 00</b>	157
<b>Info</b> box: Durafix 2 pro skryté upevnění je součástí dodávky / Při použití Geberit Designové desky 115.322.11.1 objednejte prosím také přípojovací úhelník 147.236.00.1 / Pokud není použit předstěnový prvek, doporučuje se upevnění # 006500 / Další detaily: <a href="http://www.sensowash.de">www.sensowash.de</a>					





**Starck** Design by Philippe Starck

Popis	mm	kg	Pal.	Objednáací číslo	Euro
					Bílá (Alpin) - 00
 <b>SensoWash C bidetové sedátko Starck se skrytým připojením</b> včetně dálk. ovládání, elektr. ovládání víka a sedátka, Hýžďová- Lady komfortní sprcha, teplota vody, vysoušení a teplota sedátka, pozice trysek a intenzita proudu jsou individuálně nastavitelné, samočisticí sprchová tryska, 2 individuálně nastavitelné profily, noční světlo, montáž a demontáž jedním hmatem, vypínač AC 220 - 240 V 50Hz	370 x 515			<b>610001 00 2000300</b>	1.135
 <b>Stojící kombinační klozet Starck 3 ◊</b> klozet s hlubokým splachováním, pro připojení splachovací nádrže (bez splachovací nádrže), odpad pro vario-připojovací set, vodorovný a svislý od 70 - 210 mm, délka nastavitelná, stejně jako připojovací oblouk, odpad svislý od 200 - 240 mm, včetně připojovacích prvků pouze pro SensoWash Starck C se skrytým připojením včetně upevnění	370 x 705	34,3	9	<b>214159 00 00</b>	427
<b>Vario připojovací sada</b> odpad univerzální pro připojení horizontální a vertikální, délka nastavitelná včetně excentru	Ø 110	1,5		<b>001422 00 00</b>	64
<b>Vario připojovací oblouk</b> pro odpad svislý	Ø 100	0,7		<b>899025 00 06</b>	51
 <b>Splachovací nádrž</b> s vnitřní armaturou Dual-Flush, chrom, pro připojení vpravo nebo vlevo					
6 l splachování ●	390 x 185	13,0	27	<b>092000 00 05</b>	207
4,5 l splachování ◊	390 x 185	13,0	27	<b>092000 00 85</b>	207
pro připojení dole vlevo					
6 l splachování ●	390 x 185	13,0	27	<b>092010 00 05</b>	207
4,5 l splachování ◊	390 x 185	13,0	27	<b>092010 00 85</b>	207
<b>Montážní sada</b> pro připojení uprostřed chrom		0,5		<b>007504 10 00</b>	25
<b>Infobox:</b> Další detaily: <a href="http://www.sensowash.de">www.sensowash.de</a>					

**Starck** Design by Philippe Starck





Popis	mm	kg	Pat.	Objednáací číslo	Euro
					Bílá (Alpin) - 00
 <b>SensoWash bidetové sedátko Starck</b> včetně dálk. ovládání, elektr. ovládání víka a sedátka, Hýžďová- Lady komfortní sprcha, teplota vody, vysoušení a teplota sedátka, pozice trysek a intenzita proudu jsou individuálně nastavitelné, samočistící sprchová tryska, 2 individuálně nastavitelné profily, noční světlo, montáž a demontáž jedním hmatem, vypínač AC 220 - 240 V 50Hz	370 x 515			<b>610000 00 2100200</b>	1.110
 <b>Stojící kombinační klozet Starck 3 ∅</b> klozet s hlubokým spla- chováním, pro SensoWash Starck, pro připojení spla- chovací nádrže (bez splachovací nádrže), odpad pro vario- připojovací set, vodorovný a svislý od 70 - 210 mm, délka nastavi- telná, stejně jako připojovací oblouk, odpad svislý od 200 - 240 mm včetně upevnění	370 x 705	34,3	9	<b>214109 00 00</b>	312
<b>Vario připojovací sada</b> odpad univerzální pro připojení horizontální a vertikální, délka nastavitelná včetně excentru	∅ 110	1,5		<b>001422 00 00</b>	64
<b>Vario připojovací oblouk</b> pro odpad svislý	∅ 100	0,7		<b>899025 00 06</b>	51
 <b>Splachovací nádrž</b> s vnitřní armaturou Dual- Flush, chrom, pro připojení vpravo nebo vlevo 6 l splachování 	390 x 185	13,0	27	<b>092000 00 05</b>	207
4,5 l splachování ∅	390 x 185	13,0	27	<b>092000 00 85</b>	207
pro připojení dole vlevo 6 l splachování 	390 x 185	13,0	27	<b>092010 00 05</b>	207
4,5 l splachování ∅	390 x 185	13,0	27	<b>092010 00 85</b>	207
<b>Montážní sada</b> pro připojení uprostřed chrom		0,5		<b>007504 10 00</b>	25
 <b>WC sedátko</b> prodloužené provedení, závěsy ušlechtilá ocel bez sklápěcí automatiky se sklápěcí automatikou, odnímatelné		2,0		<b>006332 00 00</b>	97
		2,0		<b>006339 00 00</b>	157
<b>Infobox:</b> Při použití Geberit Designové desky 115.322.11.1 objednejte prosím také připojovací úhelník 147.236.00.1 / Další detaily: <a href="http://www.sensowash.de">www.sensowash.de</a>					

**D-Code** Design by Duravit

Popis	mm	kg	Pal.	Objednáací číslo	Euro
 <p><b>SensoWash bidetové sedátko D-Code</b> se sklápěcí automatikou, Hýžďová- Lady komfortní sprcha, teplota vody, sedátka, pozice trysek a intenzita proudu jsou indiv. nastavi- telné, samočisticí sprchová tryska, montáž a demontáž jedním hmatem, vypínač</p>					Bílá (Alpin) - 00
AC 220 - 240 V 50Hz	360 x 530			<b>610100 00 2100200</b>	603
 <p><b>Závěsný klozet</b>  vhodný pro SensoWash klozet s hlubokým splacho- váním</p>	360 x 590	19,7	16	<b>222309 00 002</b>	142
<p><b>Upevnění</b> pro závěsný bidet a závěsné WC</p>					
krytky bílé	Ø 12 x 180	0,2		<b>006500 00 00</b>	19
<p><b>Upevnění</b> pro závěsný bidet a závěsné WC</p>					
krytky chrom	Ø 12 x 180	0,2		<b>006500 10 00</b>	21
 <p><b>WC sedátko</b> prodloužené provedení, závěsy ušlechtilá ocel bez sklápěcí automatiky</p>		2,5		<b>006741 00 00</b>	51
se sklápěcí automatikou, odnímatelné		2,5		<b>006209 00 96</b>	66

**Infobox:** Při použití Geberit Designové desky 115.322.11.1 objednejte prosím také přípojovací úhelník 147.236.00.1 / Pokud není použit předstěnový prvek, doporučuje se upevnění # 006500 / Další detaily: [www.sensowash.de](http://www.sensowash.de)

**D-Code** Design by Duravit

Popis	mm	kg	Pat.	Objednací číslo	Euro
					Bílá (Alpin) - 00
 <b>SensoWash bidetové sedátko D-Code</b> se sklápěcí automatikou, Hýžďová- Lady komfortní sprcha, teplota vody, sedátka, pozice trysek a intenzita proudu jsou indiv. nastavi- telné, samočisticí sprchová tryska, montáž a demontáž jedním hmatem, vypínač AC 220 - 240 V 50Hz	360 x 530			<b>610100 00 2100200</b>	603
 <b>Stojící kombinační klozet</b> ♣ klozet s hlubokým spla- chováním, vhodný pro SensoWash, pro připojení splachovací nádrže (bez spla- chovací nádrže), Odpad pro vario připojovací set, odpad vodorovný a svislý od 70 - 180 mm, délka nastavitelná, stejně jako vario připojovací oblouk, odpad svislý 170 - 210 mm včetně upevnění	360 x 695			<b>214209 00 002</b>	242
<b>Vario připojovací sada</b> odpad univerzální pro připojení horizontální a vertikální, délka nastavitelná včetně excentru	∅ 110	1,5		<b>001422 00 00</b>	64
<b>Vario připojovací oblouk</b> pro odpad svislý	∅ 100	0,7		<b>899025 00 06</b>	51
 <b>Splachovací nádrž</b> ♣ s vnitřní armaturou Dual- Flush, chrom pro připojení vpravo nebo vlevo	385 x 170	12,5	48	<b>092700 00 04</b>	96
pro připojení dole vlevo	385 x 170	12,5	48	<b>092710 00 04</b>	96
<b>Montážní sada</b> pro připojení uprostřed, chrom		0,2		<b>007508 10 00</b>	25
 <b>WC sedátko</b> prodloužené provedení, závěsy ušlechtilá ocel bez sklápěcí automatiky		2,5		<b>006741 00 00</b>	51
se sklápěcí automatikou, odnímatelné		2,5		<b>006209 00 96</b>	66
<b>Info</b> box: Při použití Geberit Designové desky 115.322.11.1 objednejte prosím také připojovací úhelník 147.236.00.1 / Další detaily: <a href="http://www.sensowash.de">www.sensowash.de</a>					

## Důležité pokyny kuchyňské dřezy

### 1. Nové modely/doplnění programu

Série	Poznámky	K dodání
Kiora	dřez # 752210	ihned
Kiora	krájecí prkénko # 005214	ihned

### Nové barvy

Série	Poznámky	K dodání
Všechny série	<b>27</b> krémová matná	ihned
	<b>33</b> sametově bílá matná	ihned

### 2. Vyřazeno z programu

Série	Poznámky	K dodání
Cassia	všechny modely	ze skladové zásoby

### Barvy

Série	Poznámky	K dodání
Všechny série	<b>81</b> kaštan	ze skladové zásoby

### 3. DuraCeram



Patentovaná hmota vyznačující se extrémně vysokou odolností proti nárazu. Dále je hmota DuraCeram odolná proti horku a chladu, neutrální vůči zápachu, je světelně stabilní a hygienická. Perfektní pracovní hmota pro vysoké požadavky při práci v kuchyni.

### 4. WonderGliss

Ochranná keramická vrstva, která zachovává předměty obzvláště dlouho pěkné a čisté. S vodou, která vytváří husté kapky, odtéká rovněž špína a povlak. Výsledek: méně usazenin, méně čištění - větší požitek v kuchyni. Více informací na: [www.duravit.com](http://www.duravit.com)



WonderGliss

+ EUR 56 za každý keramický díl.

Za objednáč. číslo pouze připišete 1

### 5. Čistící prostředky

čistící prostředek pro kuchyňské dřezy, speciálně pro nečistoty jako kovový oděr lze objednat na [www.bioboy.de](http://www.bioboy.de). Tento lehce abrazivní prostředek však nelze doporučit ve spojení s povrchovou úpravou WonderGliss.

### 6. Symboly

- ● 1 otvor pro armaturu propíchnutý (vlevo)
- ● 1 otvor pro excentrické ovládání (vpravo) propíchnutý
- ● 1 otvor pro armaturu propíchnutý (vpravo)
- ● 1 otvor pro excentrické ovládání (vlevo) propíchnutý
- ● 1 otvor pro armaturu propíchnutý
- ● 1 otvor pro excentrické ovládání propíchnutý
- ⊗ bez otvoru pro armaturu (hladké)

### 7. Kótování

všechny výkresy jsou opatřeny potřebnými rozměry (mm), které odpovídají běžným tolerancím. Jsou nezávazné. Přesné rozměry mohou být zjištěny pouze z hotového výrobku.

### 8. Ostatní

Detailní pokyny pro zabudování zápustného dřezu najdete na straně 626 a/ nebo v montážním návodu na stránkách [www.duravit.de](http://www.duravit.de) Montážní návod je rovněž součástí dodávky.

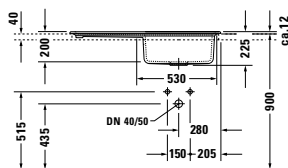
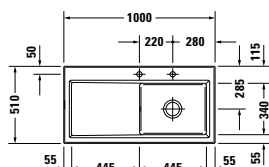
**Kiora** Design by Sieger Design

 Průměr odtoku  $\varnothing$  90 mm

 Otvor pro armaturu a excentry  $\varnothing$  35 mm

Kuchyňský dřez Kiora 60 XL R/L na zabudování	mm	kg	Pal.	Objednáací číslo	Euro	
					Bílá (Alpin) - 00	Černá - 08
					Krémová, matná - 27	Kaštanová - 81
					Sametově bílá, matná - 33	
					Pergamon - 47	
					Antracitová, matná - 68	

pro zabudování zhora, s přetokem, s plochou pro armaturu, včetně odpadní armatury s excentrickým ovládáním, chrom

umývací plocha vpravo ● ●	1000 x 510	23,3	5	<b>752010 .. 00</b>	612	673
umyvadlo vlevo ● ●	1000 x 510	25,3	5	<b>752110 .. 00</b>	612	673

**Příslušenství**

krájecí prkénko	405 x 405	3,5		<b>005214 00 00</b>	111	
-----------------	-----------	-----	--	---------------------	-----	--

**Dodatečné informace**

min. šířka spodní skříňky : 600 mm

Rozměr výřezu pro desku 980 x 490 mm

Tloušťka pracovní desky min 40 mm, při menší tloušťce prověřit možnost zabudování na nábytkovém oddělení

Krájecí prkénko je vhodné do myčky a odolné vůči teplotám do 180 °C

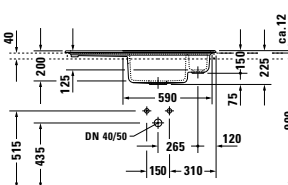
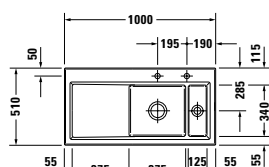
 Průměr odtoku  $\varnothing$  90 mm

 Průměr odtoku  $\varnothing$  58 mm

 Otvor pro armaturu a excentry  $\varnothing$  35 mm

Kuchyňský dřez Kiora 60 R/L na zabudování	mm	kg	Pal.	Objednáací číslo	Euro	
					Bílá (Alpin) - 00	Černá - 08
					Krémová, matná - 27	Kaštanová - 81
					Sametově bílá, matná - 33	
					Pergamon - 47	
					Antracitová, matná - 68	

pro zabudování zhora, s miskou, s přetokem, s plochou pro armaturu, včetně odpadní armatury s excentrickým ovládáním, chrom

umývací plocha vpravo ● ●	1000 x 510	24,5	5	<b>751810 .. 00</b>	619	682
umyvadlo vlevo ● ●	1000 x 510	25,9	5	<b>751910 .. 00</b>	619	682

**Příslušenství**

krájecí prkénko	405 x 405	3,5		<b>005214 00 00</b>	111	
-----------------	-----------	-----	--	---------------------	-----	--

**Dodatečné informace**

min. šířka spodní skříňky : 600 mm

Rozměr výřezu pro desku 980 x 490 mm

Tloušťka pracovní desky min 40 mm, při menší tloušťce prověřit možnost zabudování na nábytkovém oddělení

Krájecí prkénko je vhodné do myčky a odolné vůči teplotám do 180 °C

 WonderGliss  
 + EUR 56 za každý keramický díl.  
 Za objednáací číslo pouze připišete 1

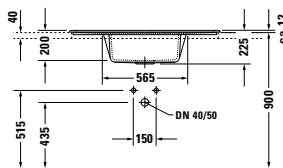
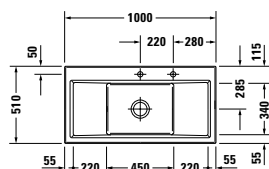
**Kiora** Design by Sieger Design

Průměr odtoku Ø 90 mm

Otvor pro armaturu a excentry Ø 35 mm

Kuchyňský dřez Kiora 60 Z na zabudování	mm	kg	Pal.	Objednáací číslo	Euro		
					Bílá (Alpin) - 00	Černá - 08	
					Krémová, matná - 27	Kaštanová - 81	
					Sametově bílá, matná - 33		
					Pergamon - 47		
					Antracitová, matná - 68		

pro zabudování zhora, s přetokem, s plochou pro armaturu, včetně odpadní armatury s excentrickým ovládáním, chrom umyvadlo uprostřed ● ●

1000 x 510

25,0

5

**752210 .. 00**

657

724

**Příslušenství**

krájecí prkénko

405 x 405

3,5

**005214 00 00**

111

**Dodatečné informace**

min. šířka spodní skříňky : 600 mm

Rozměr výřezu pro desku 980 x 490 mm

Tloušťka pracovní desky min 40 mm, při menší tloušťce prověřit možnost zabudování na nábytkovém oddělení

Krájecí prkénko je vhodné do myčky a odolné vůči teplotám do 180 °C

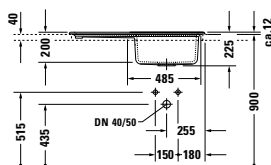
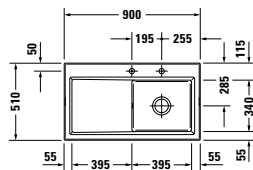

Průměr odtoku Ø 90 mm

Otvor pro armaturu a excentry Ø 35 mm

Kuchyňský dřez Kiora 50 R/L na zabudování	mm	kg	Pal.	Objednáací číslo	Euro		
					Bílá (Alpin) - 00	Černá - 08	
					Krémová, matná - 27	Kaštanová - 81	
					Sametově bílá, matná - 33		
					Pergamon - 47		
					Antracitová, matná - 68		

pro zabudování zhora, s přetokem, s plochou pro armaturu, včetně odpadní armatury s excentrickým ovládáním, chrom

umývací plocha vpravo ● ●

900 x 510

22,5

5

**751690 .. 00**

566

623

umyvadlo vlevo ● ●

900 x 510

22,5

5

**751790 .. 00**

566

623

**Příslušenství**

krájecí prkénko

405 x 405

3,5

**005214 00 00**

111

**Dodatečné informace**

min. šířka spodní skříňky: 500 mm

Rozměr výřezu pro desku 880 x 490 mm

Tloušťka pracovní desky min 40 mm, při menší tloušťce prověřit možnost zabudování na nábytkovém oddělení

Krájecí prkénko je vhodné do myčky a odolné vůči teplotám do 180 °C

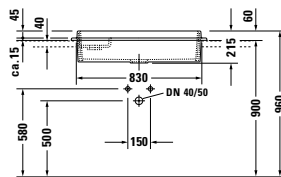
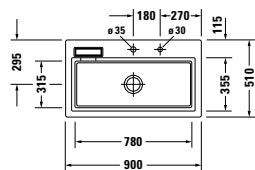

**Starck K** Design by Philippe Starck

Průměr odtoku Ø 90 mm

Kuchyňský dřez Starck K 90 na zabudování	mm	kg	Pal.	Objednací číslo	Euro
					Bílá (Alpin) -00    Černá -08 Krémová,            Kaštanová -81 matná -27 Sametově bílá, matná -33 Pergamon -47 Antracitová, matná -68

pro zabudování zhora, s přetokem, s plochou pro armaturu, včetně odpadní armatury s excentrickým ovládáním, chrom průběžné umyvadlo ● ●

900 x 510	31,5	5	<b>751290 . . 00</b>	704	777
-----------	------	---	----------------------	-----	-----

**Příslušenství**

krájecí prkénko, vhodné na dřez, Buk olejovaný	470 x 350	2,48	<b>005200 00 00</b>	73	
krájecí prkénko, vhodné na dřez, Buk olejovaný	380 x 350	2,06	<b>005201 00 00</b>	63	
krájecí prkénko, vhodné na dřez, Buk olejovaný	470 x 350	2,48	<b>005200 00 00</b>	73	
krájecí prkénko, vhodné na dřez, Buk olejovaný	280 x 350	1,7	<b>005202 00 00</b>	55	
krájecí prkénko, vhodné na dřez, Buk olejovaný	190 x 350	1,06	<b>005203 00 00</b>	46	
ochrana hran, pro gastronomické nádoby 1/1			<b>005204 00 00</b>	17	
ochrana hran, pro gastronomické nádoby 2/3			<b>005205 00 00</b>	15	
ochrana hran, pro gastronomické nádoby 1/2			<b>005206 00 00</b>	13	
ochrana hran, pro gastronomické nádoby 1/3			<b>005207 00 00</b>	12	
ochrana hran, pro gastronomické nádoby 2/8			<b>005208 00 00</b>	11	

**Dodatečné informace**

min.šířka spodní skříňky : 900 mm

Rozměr výřezu pro desku 872 x 482 mm

Tloušťka pracovní desky min 40 mm, při menší tloušťce prověřit možnost zabudování na nábytkovém oddělení

Hrana je odolná proti teplotě do 250° C

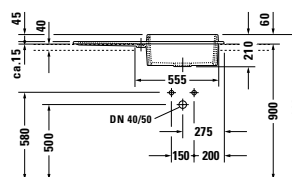
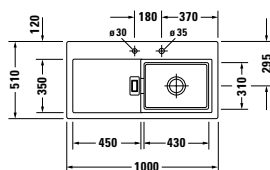
**Starck K** Design by Philippe Starck

Průměr odtoku Ø 90 mm

Kuchyňský dřez Starck K 60 R/L na zabudování	mm	kg	Pal.	Objednáací číslo	Euro		
						Bílá (Alpin) -00	Černá -08
						Krémová, matná -27	Kaštanová -81
						Sametově bílá, matná -33	
						Pergamon -47	
						Antracitová, matná -68	
pro zabudování zhora, s přetokem, s plochou pro armaturu, včetně odpadní armatury s excentrickým ovládním, chrom							
umývací plocha vpravo ●●	1000 x 510	26,5	5	<b>751010 .. 00</b>	663		730
umyvadlo vlevo ●●	1000 x 510	26,5	5	<b>751110 .. 00</b>	663		730
<b>Příslušenství</b>							
krájecí prkénko, vhodné na dřez, Buk olejovaný	470 x 350	2,48		<b>005200 00 00</b>	73		
krájecí prkénko, vhodné pro dřez a odkapávací plochu	380 x 350	2,06		<b>005201 00 00</b>	63		
krájecí prkénko, vhodné pro dřez a odkapávací plochu, Buk olejovaný	280 x 350	1,7		<b>005202 00 00</b>	55		
krájecí prkénko, vhodné pro dřez a odkapávací plochu, Buk olejovaný	190 x 350	1,06		<b>005203 00 00</b>	46		
ochrana hran, pro gastronomické nádoby 2/3				<b>005205 00 00</b>	15		
ochrana hran, pro gastronomické nádoby 1/2				<b>005206 00 00</b>	13		
ochrana hran, pro gastronomické nádoby 1/3				<b>005207 00 00</b>	12		
ochrana hran, pro gastronomické nádoby 2/8				<b>005208 00 00</b>	11		
<b>Dodatečné informace</b>							
min. šířka spodní skříňky : 600 mm							
Rozměr výřezu pro desku 972 x 482 mm							
Tloušťka pracovní desky min 40 mm, při menší tloušťce prověřit možnost zabudování na nábytkovém oddělení							
Hrana je odolná proti teplotě do 250° C							

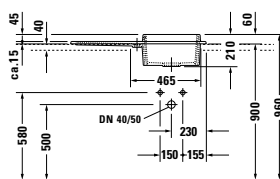
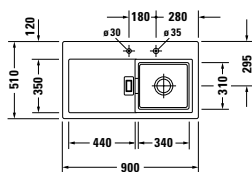
**Starck K** Design by Philippe Starck

 Průměr odtoku  $\varnothing$  90 mm

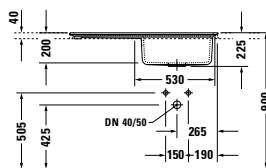
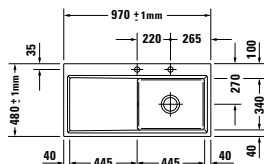
Kuchyňský dřez Starck K 50 R/L na zabudování	mm	kg	Pal.	Objednáací číslo	Euro		
pro zabudování zhora, s přetokem, s plochou pro armaturu, včetně odpadní armatury s excentrickým ovládáním, chrom							
umývací plocha vpravo ●●	900 x 510	24,5	5	<b>751090 .. 00</b>	635	699	
umyvadlo vlevo ●●	900 x 510	24,5	5	<b>751190 .. 00</b>	635	699	
<b>Příslušenství</b>							
krájecí prkénko, vhodné pro dřez a odkapávací plochu, Buk olejovaný	380 x 350	2,06		<b>005201 00 00</b>	63		
krájecí prkénko, vhodné pro dřez a odkapávací plochu, Buk olejovaný	280 x 350	1,7		<b>005202 00 00</b>	55		
krájecí prkénko, vhodné pro dřez a odkapávací plochu, Buk olejovaný	190 x 350	1,06		<b>005203 00 00</b>	46		
ochrana hran, pro gastronomické nádoby 1/2				<b>005206 00 00</b>	13		
ochrana hran, pro gastronomické nádoby 1/3				<b>005207 00 00</b>	12		
ochrana hran, pro gastronomické nádoby 2/8				<b>005208 00 00</b>	11		
<b>Dodatečné informace</b>							
min. šířka spodní skříňky: 500 mm							
Rozměr výřezu pro desku 872 x 482 mm							
Tloušťka pracovní desky min 40 mm, při menší tloušťce prověřit možnost zabudování na nábytkovém oddělení							
Hrana je odolná proti teplotě do 250° C							

**Kiara** Design by Sieger Design

Průměr odtoku Ø 90 mm

Otvor pro armaturu a excentry Ø 35 mm

**Zapuštěný kuchyňský dřez Kiara 60 R/L XL**
**mm**
**kg**
**Pal.**
**Objednáací číslo**
**Euro**

Bílá (Alpin) - 00 Černá - 08

Krémová, Kaštanová - 81

matná - 27

Sametově bílá,

matná - 33

Pergamon - 47

Antracitová,

matná - 68

pro plošné zabudování do desek z přírodního kamene, s přetokem, s plochou pro armaturu, včetně odpadní armatury s excentrickým ovládáním, chrom

umývací plocha vpravo ● ●

970 +/-1 x 480 +/-1 22,4 5

**752010 .. 27**

673

740

umyvadlo vlevo ● ●

970 +/-1 x 480 +/-1 24,1 5

**752110 .. 27**

673

740

**Příslušenství**

krájecí prkénko

405 x 405

3,5

**005214 00 00**

111

**Dodatečné informace**

min. šířka spodní skříňky : 600 mm

Rozměry výřezu převezměte z Doporučení pro zapuštěné dřezy viz. str. 626

Tloušťka pracovní desky min 40 mm, při menší tloušťce prověřit možnost zabudování na nábytkovém oddělení

Krájecí prkénko je vhodné do myčky a odolné vůči teplotám do 180 °C

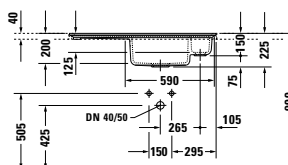
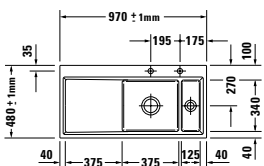

Průměr odtoku Ø 90 mm

Průměr odtoku Ø 58 mm

Otvor pro armaturu a excentry Ø 35 mm

**Zapuštěný kuchyňský dřez Kiara 60 R/L**
**mm**
**kg**
**Pal.**
**Objednáací číslo**
**Euro**

Bílá (Alpin) - 00 Černá - 08

Krémová, Kaštanová - 81

matná - 27

Sametově bílá,

matná - 33

Pergamon - 47

Antracitová,

matná - 68

pro plošné zabudování do desek z přírodního kamene, s miskou, s přetokem, s plochou pro armaturu, včetně odpadní armatury s excentrickým ovládáním, chrom

umývací plocha vpravo ● ●

970 +/-1 x 480 +/-1 23,7 5

**751810 .. 27**

682

750

umyvadlo vlevo ● ●

970 +/-1 x 480 +/-1 25,1 5

**751910 .. 27**

682

750

**Příslušenství**

krájecí prkénko

405 x 405

3,5

**005214 00 00**

111

**Dodatečné informace**

min. šířka spodní skříňky : 600 mm

Rozměry výřezu převezměte z Doporučení pro zapuštěné dřezy viz. str. 626

Tloušťka pracovní desky min 40 mm, při menší tloušťce prověřit možnost zabudování na nábytkovém oddělení

Krájecí prkénko je vhodné do myčky a odolné vůči teplotám do 180 °C

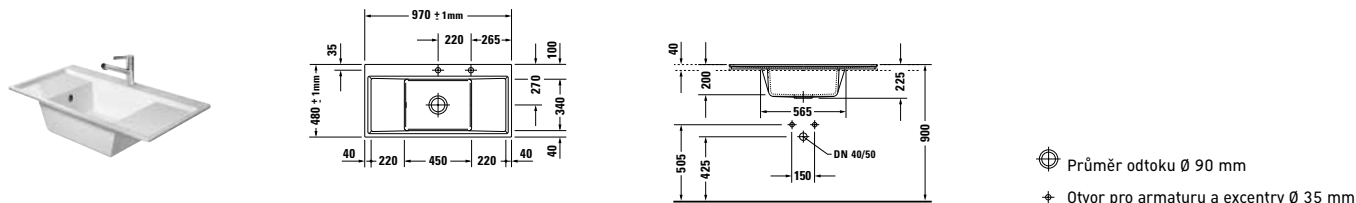
**Kiora** Design by Sieger Design

Průměr odtoku Ø 90 mm

Otvor pro armaturu a excentry Ø 35 mm

Zápusťný kuchyňský dřez Kiora 60 Z	mm	kg	Pał.	Objednací číslo	Euro		
					Bílá (Alpin) - 00	Černá - 08	
					Krémová, matná - 27	Kaštanová - 81	
					Sametově bílá, matná - 33		
					Pergamon - 47		
					Antracitová, matná - 68		

pro plošné zabudování do desek z přírodního kamene, s přetokem, s plochou pro armaturu, včetně odpadní armatury s excentrickým ovládáním, chrom  
umyvadlo uprostřed ● ●

970+/-1 x 480+/-1 24,1 5 **752210 .. 27** 724 796

**Příslušenství**

krájecí prkénko	405 x 405	3,5		<b>005214 00 00</b>	111		
-----------------	-----------	-----	--	---------------------	-----	--	--

**Dodatečné informace**

min. šířka spodní skříňky : 600 mm

Rozměry výřezu převezměte z Doporučení pro zapuštěné dřezy viz. str. 626

Tloušťka pracovní desky min 40 mm, při menší tloušťce prověřit možnost zabudování na nábytkovém oddělení

Krájecí prkénko je vhodné do myčky a odolné vůči teplotám do 180 °C

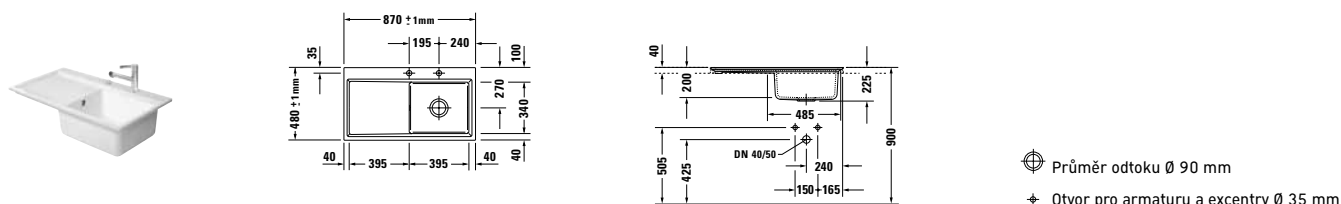

Průměr odtoku Ø 90 mm

Otvor pro armaturu a excentry Ø 35 mm

Zapuštěný kuchyňský dřez Kiora 50 R/L	mm	kg	Pał.	Objednací číslo	Euro		
					Bílá (Alpin) - 00	Černá - 08	
					Krémová, matná - 27	Kaštanová - 81	
					Sametově bílá, matná - 33		
					Pergamon - 47		
					Antracitová, matná - 68		

pro plošné zabudování do desek z přírodního kamene, s přetokem, s plochou pro armaturu, včetně odpadní armatury s excentrickým ovládáním, chrom  
umývací plocha vpravo ● ●

870 +/-1 x 480 +/-1 21,4 5 **751690 .. 27** 623 685

umyvadlo vlevo ● ● 870 +/-1 x 480 +/-1 21,4 5 **751790 .. 27** 623 685

**Příslušenství**

krájecí prkénko	405 x 405	3,5		<b>005214 00 00</b>	111		
-----------------	-----------	-----	--	---------------------	-----	--	--

**Dodatečné informace**

min. šířka spodní skříňky: 500 mm

Rozměry výřezu převezměte z Doporučení pro zapuštěné dřezy viz. str. 626

Tloušťka pracovní desky min 40 mm, při menší tloušťce prověřit možnost zabudování na nábytkovém oddělení

Krájecí prkénko je vhodné do myčky a odolné vůči teplotám do 180 °C

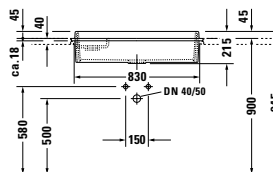
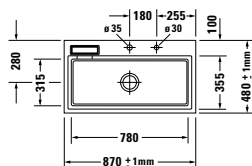
**Starck K** Design by Philippe Starck

Průměr odtoku Ø 90 mm

Zapuštěný kuchyňský dřez Starck K 90	mm	kg	Pal.	Objednáací číslo	Euro
					Bílá (Alpin) -00 Černá -08 Krémová, matná -27 Kaštanová -81 Sametově bílá, matná -33 Pergamon -47 Antracitová, matná -68

pro plošné zabudování do desek z přírodního kamene, s přetokem, s plochou pro armaturu, včetně odpadní armatury s excentrickým ovládáním, chrom

průběžné umyvadlo ● ● 870 +/-1 x 480 +/-1 30,5 5 751290 .. 27 771 844

**Příslušenství**

krájecí prkénko, vhodné na dřez, Buk olejovaný	470 x 350	2,48		005200 00 00	73
krájecí prkénko, vhodné na dřez, Buk olejovaný	380 x 350	2,06		005201 00 00	63
krájecí prkénko, vhodné na dřez, Buk olejovaný	280 x 350	1,7		005202 00 00	55
krájecí prkénko, vhodné na dřez, Buk olejovaný	190 x 350	1,06		005203 00 00	46
ochrana hran, pro gastronomické nádoby 1/1				005204 00 00	17
ochrana hran, pro gastronomické nádoby 2/3				005205 00 00	15
ochrana hran, pro gastronomické nádoby 1/2				005206 00 00	13
ochrana hran, pro gastronomické nádoby 1/3				005207 00 00	12
ochrana hran, pro gastronomické nádoby 2/8				005208 00 00	11

**Dodatečné informace**

min.šířka spodní skříňky : 900 mm

Rozměry výřezu převezměte z Doporučení pro zapuštěné dřezy viz. str. 626

Tloušťka pracovní desky min 40 mm, při menší tloušťce prověřit možnost zabudování na nábytkovém oddělení

Hrana je odolná proti teplotě do 250° C

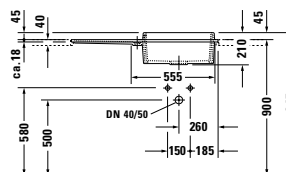
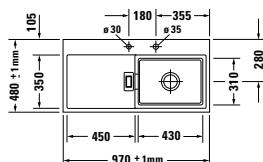
**Starck K** Design by Philippe Starck

Průměr odtoku Ø 90 mm

Zapuštěný kuchyňský dřez Starck K 60 L/R	mm	kg	Pal.	Objednací číslo	Euro		
						Bílá (Alpin) -00	Černá -08
						Krémová, matná -27	Kaštanová -81
						Sametově bílá, matná -33	
						Pergamon -47	
						Antracitová, matná -68	
pro plošné zabudování do desek z přírodního kamene, s přetokem, s plochou pro armaturu, včetně odpadní armatury s excentrickým ovládáním, chrom							
umývadlo vlevo ●●	970 +/-1 x 480 +/-1	25,5	5	<b>751110 .. 27</b>	730		796
umývací plocha vpravo ●●	970 +/-1 x 480 +/-1	25,5	5	<b>751010 .. 27</b>	730		796
<b>Příslušenství</b>							
krájecí prkénko, vhodné na dřez, Buk olejovaný	470 x 350	2,48		<b>005200 00 00</b>	73		
krájecí prkénko, vhodné pro dřez a odkapávací plochu	380 x 350	2,06		<b>005201 00 00</b>	63		
krájecí prkénko, vhodné pro dřez a odkapávací plochu, Buk olejovaný	280 x 350	1,7		<b>005202 00 00</b>	55		
krájecí prkénko, vhodné pro dřez a odkapávací plochu, Buk olejovaný	190 x 350	1,06		<b>005203 00 00</b>	46		
ochrana hran, pro gastronomické nádoby 2/3				<b>005205 00 00</b>	15		
ochrana hran, pro gastronomické nádoby 1/2				<b>005206 00 00</b>	13		
ochrana hran, pro gastronomické nádoby 1/3				<b>005207 00 00</b>	12		
ochrana hran, pro gastronomické nádoby 2/8				<b>005208 00 00</b>	11		
<b>Dodatečné informace</b>							
min. šířka spodní skříňky : 600 mm							
Rozměry výřezu převezměte z Doporučení pro zapuštěné dřezy viz. str. 626							
Tloušťka pracovní desky min 40 mm, při menší tloušťce prověřit možnost zabudování na nábytkovém oddělení							
Hrana je odolná proti teplotě do 250° C							

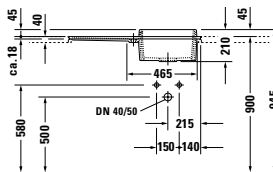
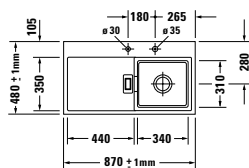
**Starck K** Design by Philippe Starck

Průměr odtoku Ø 90 mm

Zapuštěný kuchyňský dřez Starck K 50 L/R	mm	kg	Pal.	Objednáací číslo	Euro		
						Bílá (Alpin) -00	Černá -08
						Krémová, matná -27	Kaštanová -81
						Sametově bílá, matná -33	
						Pergamon -47	
						Antracitová, matná -68	

pro plošné zabudování do desek z přírodního kamene, s přetokem, s plochou pro armaturu, včetně odpadní armatury s excentrickým ovládáním, chrom

umyvadlo vlevo ● ●	870 +/-1 x 480 +/-1	23,5	5	<b>751190 .. 27</b>	701		766
umývací plocha vpravo ● ●	870 +/-1 x 480 +/-1	23,5	5	<b>751090 .. 27</b>	701		766

**Příslušenství**

krájecí prkénko, vhodné pro dřez a odkapávací plochu, Buk olejovaný	380 x 350	2,06		<b>005201 00 00</b>	63		
krájecí prkénko, vhodné pro dřez a odkapávací plochu, Buk olejovaný	280 x 350	1,7		<b>005202 00 00</b>	55		
krájecí prkénko, vhodné pro dřez a odkapávací plochu, Buk olejovaný	190 x 350	1,06		<b>005203 00 00</b>	46		
ochrana hran, pro gastronomické nádoby 1/2				<b>005206 00 00</b>	13		
ochrana hran, pro gastronomické nádoby 1/3				<b>005207 00 00</b>	12		
ochrana hran, pro gastronomické nádoby 2/8				<b>005208 00 00</b>	11		

**Dodatečné informace**

min. šířka spodní skříňky: 500 mm

Rozměry výřezu převezměte z Doporučení pro zapuštěné dřezy viz. str. 626

Tloušťka pracovní desky min 40 mm, při menší tloušťce prověřit možnost zabudování na nábytkovém oddělení

Hrana je odolná proti teplotě do 250° C

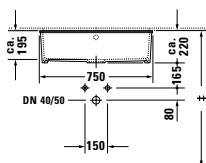
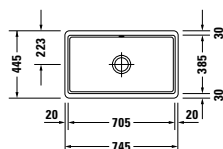

**Vero** Design by Duravit

 Průměr odtoku  $\varnothing$  90 mm

Kuchyňský dřez Vero 80	mm	kg	Pal.	Objednáací číslo	Euro	
s přetokem, bez plochy pro armaturu, včetně upevnění a odpadní armatury						
s ovládáním excentrickým, chrom ☒	745 x 445	25,4	10	<b>751475 .. 72</b>	611	672
s ručním ovládáním ☒	745 x 445	25,4	10	<b>751475 .. 71</b>	552	607

**Dodatečné informace**

Min. šířka spodní skříňky: 800 mm

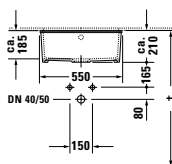
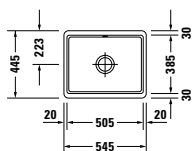
Rozměr výřezu pro pracovní desku 695 x 375 mm úhel R 15 mm

 Otvor pro armaturu a excentr vždy asi  $\varnothing$  35mm

 Průměr odtoku  $\varnothing$  90 mm

Kuchyňský dřez na zabudování zdola Vero 60 XL	mm	kg	Pal.	Objednáací číslo	Euro	
s přetokem, bez plochy pro armaturu, včetně upevnění a odpadní armatury						
s ovládáním excentrickým, chrom ☒	545 x 445	18,2	18	<b>751455 .. 72</b>	509	559
s ručním ovládáním ☒	545 x 445	18,2	18	<b>751455 .. 71</b>	458	504

**Dodatečné informace**

min. šířka spodní skříňky : 600 mm

Rozměr výřezu pro desku 495 x 375 mm Rohový rádius R 15 mm

 Otvor pro armaturu a excentr vždy asi  $\varnothing$  35mm

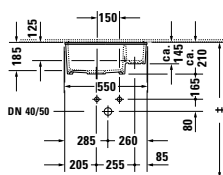
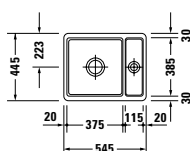
**Vero** Design by Duravit

- ⊕ Průměr odtoku Ø 90 mm
- ⊕ Průměr odtoku Ø 58 mm

Kuchyňský dřez Vero 60	mm	kg	Pal.	Objednáací číslo	Euro	
s miskou, s přetokem, bez plochy pro armaturu, včetně upevnění a odpadní armatury, vratný, reverzní s ovládáním excentrickým, chrom ☒	545 x 445	19,0	18	751555 .. 72	Bílá (Alpin) -00 Krémová, matná -27 Sametově bílá, matná -33 Pergamon -47 Antracitová, matná -68	Černá -08 Kaštanová -81
s ručním ovládáním ☒	545 x 445	19,0	18	751555 .. 71		

**Dodatečné informace**

min. šířka spodní skříňky : 600 mm

Rozměr výřezu pro desku 495 x 375 mm Rohový rádius R 15 mm

Otvor pro armaturu a excentr vždy asi Ø 35mm

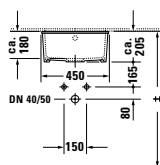
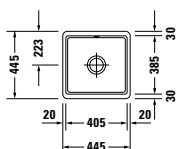

- ⊕ Průměr odtoku Ø 90 mm

Kuchyňský dřez Vero 50	mm	kg	Pal.	Objednáací číslo	Euro	
s přetokem, bez plochy pro armaturu, včetně upevnění a odpadní armatury s ovládáním excentrickým, chrom ☒	445 x 445	14,0	21	751445 .. 72	Bílá (Alpin) -00 Krémová, matná -27 Sametově bílá, matná -33 Pergamon -47 Antracitová, matná -68	Černá -08 Kaštanová -81
s ručním ovládáním ☒	445 x 445	14,0	21	751445 .. 71		











**Dodatečné informace**

min. šířka spodní skříňky: 500 mm









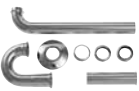

Rozměr výřezu pro pracovní desku 395 x 375mm úhel R 15 mm

Otvor pro armaturu a excentr vždy asi Ø 35mm









## Příslušenství Keramika

	Popis	mm	kg	Pal.	Objednáací číslo	Euro
	<b>Průtokový ventil neuzavíratelný</b> chrom	50	0,3		<b>005024 10 00</b>	67
	<b>Průtokový ventil neuzavíratelný</b> chrom	80	0,4		<b>005038 10 00</b>	67
	<b>Push-open Ventil***</b> chrom		0,35		<b>005052 10 00</b>	62
<b>Infobox: *** ve spojení se stěnovou armaturou, skříňkou pod umyvadlo a nebo s deskami je žádoucí</b>						
	<b>Kolenový ventil</b> chrom ovládání vodorovné **		0,5		<b>005031 10 00</b>	71
<b>Infobox: ** ve spojení se stěnovou armaturou a deskami o tl. do max. 30 mm je žádoucí</b>						
	<b>Kolenový ventil</b> chrom ovládání svislé***		0,5		<b>005051 10 00</b>	67
<b>Infobox: *** ve spojení se stěnovou armaturou a Duravit nábytkem je žádoucí</b>						
	<b>Krytka ventilu</b> chrom		0,1		<b>005040 10 00</b>	25
	<b>Krytka ventilu</b> chrom		0,08		<b>005043 10 00</b>	50
	<b>Krytka přetoků</b> chrom				<b>100107 00 00</b>	5
	<b>Odtokový oblouk</b> s dvojitým hrdlem chrom	Ø 32	0,2		<b>005025 10 00</b>	14
	<b>Upevňovací sada</b> pro zabudování do desek z přírodního kamene (s výjimkou # 046651)		0,2		<b>005028 00 00</b>	16
	<b>Upevňovací sada</b> pro zabudování do desek z přírodního kamene		0,02		<b>005037 10 00</b>	14

## Příslušenství Keramika

	Popis	mm	kg	Pal.	Objednací číslo	Euro
	<b>Prostorově úsporný sifon</b> bílá	1 1/4"	0,4		005073 00 00	45
	<b>Infobox:</b> Prostorově úsporný sifon je doporučen ve spojení se skříňkou pod umyvadlo					
	<b>Upevnění</b> pro umyvadla	Ø 10 x 140	0,2		695100 00 00	13
	<b>Upevnění</b> pro montáž keramiky Starck 3 bez sklopného roštu	Ø 10 x 140	0,2		006712 10 00	20
	<b>Trubkový sifon umyvadlový</b> s prodlouženým odpadem 300 mm	1 1/4"	0,6		005026 00 00	35
	<b>Designový sifon*</b> chrom		1,5		005036 10 00	144
	<b>Infobox:</b> * Pozor: při použití tohoto sifonu dbejte na výšku odpadu od horní hrany keramiky do středu odpadu, podle technického listu					
	<b>Podomítkový sifon**</b> pro umyvadlo Architec H70 včetně příslušenství pro připojení		0,6		005044 10 00	81
	<b>Infobox:</b> ** pro montáž je žádoucí					
	<b>Rychloupevnění</b> pro polostoup		0,1		005503 00 00	32
	<b>Rychloupevnění</b> pro polostoup		0,1		005504 00 00	32
	<b>Rychloupevnění</b> pro polostoup		0,09		005505 00 00	32
	<b>Design rohový ventil</b> včetně růžice, chrom	1/2"	0,5		003045 10 00	44
	<b>Upevnění</b> krytky bílé	Ø 6 x 60	0,1		006700 00 00	25
	krytky chrom	Ø 6 x 60	0,1		006700 10 00	16







## Příslušenství Keramika

	Popis	mm	kg	Pal.	Objednací číslo	Euro
	<b>Vario připojovací oblouk</b> pro odpad svislý	Ø 100	0,7		899025 00 06	51
	<b>Vario připojovací sada</b> odpad univerzální pro připojení horizontální a vertikální, délka nastavitelná včetně excentru	Ø 110	1,5		001422 00 00	64
	<b>Odtokový oblouk s růžicí</b> odpad svislý	Ø 110	0,1		001428 00 00	58
	<b>Odtokové hrdlo s růžicí</b> odpad vodorovný	Ø 110	0,1		001429 00 00	58
	<b>Montážní sada</b> pro připojení uprostřed chrom		0,5		007504 10 00	25
	<b>Podomítková nádrž</b> s vnitřní armaturou Dual Flush, bez ovládací desky pro připojení vlevo, vpravo, vzadu nebo nahoře		3,8		001480 00 00	267
	<b>Nosná konstrukce</b> Verze na zabudování (odstup 180 mm) pro pevné stěny pro závěsné WC				695200 00 00	60
	<b>Protihluková sada</b> pro závěsný bidet a závěsné WC		0,3		005019 00 00	39
	<b>Protihluková sada</b> pro závěsné WC		0,3		005020 00 00	39
	<b>Protihluková sada</b> pro závěsné WC		0,3		005064 00 00	39

## Příslušenství Keramika

	Popis	mm	kg	Pal.	Objednáací číslo	Euro
	<b>Montážní sada</b> skládá se z přívodní-/odtokové trubky, vlnovitého těsnění, krytek bílých pro závěsné WC				<b>695300 00 00</b>	25
	<b>Dual Flush ovládací deska Skate Air</b> pro # 001480, chrom		0,5		<b>001481 10 00</b>	109
	<b>Dual Flush ovládací deska Surf</b> pro # 001480, chrom		0,5		<b>001482 10 00</b>	91
	<b>Upevnění</b> pro závěsný bidet a závěsné WC krytky bílé krytky chrom	Ø 12 x 180 Ø 12 x 180	0,2 0,2		<b>006500 00 00</b> <b>006500 10 00</b>	19 21
<b>Infobox:</b> Pokud není použit předstěnový prvek, doporučuje se upevnění # 006500						
	<b>Odsávací sifon</b> odpad uvnitř svislý	Ø 50	0,2		<b>005111 00 00</b>	49
	<b>Odsávací sifon</b> odpad vodorovný (zakrytý)	Ø 50	0,2		<b>005112 00 00</b>	49
	<b>Montážní sada</b> pro urinály Ben, Jim, Bill, skládá se z upevnění a sifonu odpad svislý				<b>001435 10 00</b>	35
	<b>Montážní sada</b> pro urinály Ben, Jim, Bill, skládá se z upevnění a sifonu odpad vodorovný				<b>001436 10 00</b>	36
	<b>Upevnění</b> pro urinály Ben, Jim, Bill krytky chrom	Ø 10 x 140	0,2		<b>005030 10 00</b>	14
	<b>Upevnění</b> pro urinál Dellarco, Duraplus, Utronic, McDry, Katja, 1930 krytky chrom	Ø 8 x 110	0,1		<b>006713 10 00</b>	13

## Příslušenství Keramika

	Popis	mm	kg	Pal.	Objednací číslo	Euro
	<b>Odpadová roura s manžetou</b> pro urinál McDry		0,12		005006 00 00	14
	<b>Sítka urinálu</b> ušlechtilá ocel		0,2		005041 10 00	46
	<b>Sítka urinálu</b> ušlechtilá ocel		0,2		005042 10 00	46
	<b>Bidetový trubkový sifon</b> s prodlouženou odpadovou rourou chrom	1 1/4"	0,6		005027 00 00	35
	<b>Lamely</b> pro urinál # 084533 a 084229, pro umyvadlo # 045360 pro rohové umyvátko # 079444 a # 075244		0,3		005000 00 00	6
	<b>Upevňovací sada</b> pro stojící bidet, stojící klozet a urinály kytky bílá a chrom				006702 10 00	13
	<b>Upevnění</b> pro stojící bidet, stojící klozet a polosloup kytky bílá a chrom	Ø 6 x 70	0,4		006701 10 00	5
	<b>Přítoková armatura</b> pro urinály s připojením vody zezadu 1/2"		0,1		695800 00 00	22

**Příslušenství SensoWash®**

	Popis	mm	kg	Pal.	Objednací číslo	Euro
	<b>ProBox UP - pojistka k zajištění podle Normy DIN EN 1717</b> 1/2"				<b>005071 00 00</b>	306
	<b>Montážní sada</b> pro předstěnový prvek				<b>005072 00 00</b>	33
<div style="border: 1px solid black; padding: 5px;"> <b>Infobox:</b> montážní sada # 005072 vhodná pro běžné předstěnové prvky s vodorovnou nosnou deskou - pro montáž bezbytně nutná! další details: <a href="http://pro.duravit.de">http://pro.duravit.de</a> </div>						



# Vany + wellness

---



## Informace o výrobku - příslušenství pro vany

### LED barevné světlo s dálkovým ovládáním pro vany\*

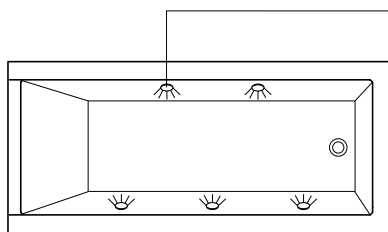

Světlo  
zap./vyp.

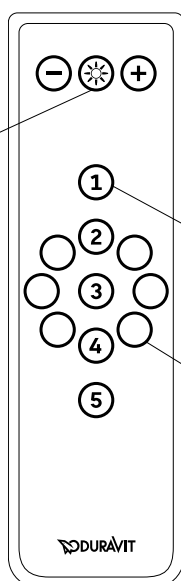

Tlačítko programů  
barevný program  
zapnout/vypnout

Tlačítko barev  
barvu zapnout/vypnout

### Vybavení

5 (u Blue Moon 10) zářičů

### Ovládací prvky

dálkové ovládání



### LED barevné světlo s dálkovým ovládáním pro vany

Světlo z 5 (u Blue Moon 10) světelných zářičů umístěných v bočních stěnách prosvětluje vanu proměnlivými barvami. Dálkovým ovládáním lze navolit 6 barev a bílé světlo stejně jako 5 barevných programů. Intenzita barev je stmívatelná. LED barevné světlo s dálkovým ovládáním pro vany není možné při kombinaci s nosičem vany.

Napájení: 220-230V 50/60Hz

### Hudba - Sound systém pro vany\*

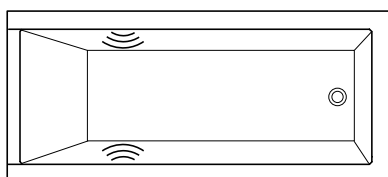

### Vybavení

3 el. tělesa (instalovaná pod vanou, skrytá)

1 Bluetooth (instalovaný pod vanou, skrytý)



### Hudba - Sound systém pro vířivé vany

3 el. tělesa zajišťují optimální zvuk nad i pod vodou. Přes Bluetooth spojení může přehrávač s A2DP profilem řídit výběr titulu a hlasitost. Ovládací prvky na okraji vany nejsou potřebné. Toto vybavení není dostupné v kombinaci s nosičem vany.

Napájení (standardní): 100-240V 50/60Hz

\* K dostání pro všechny vany u kterých je tento artikl uveden na produktové stránce.

## Vířivé systémy informace o výrobku

### Air-systém

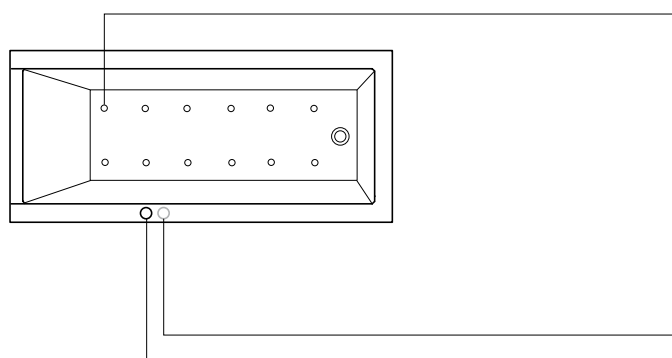

#### Vybavení

12 trysek na dně vany (vzduch)  
 Odpadní a přetoková armatura (bez vyobrazení)  
 Nohy (bez vyobrazení)

#### Příslušenství (volitelně)\*

Odpadní a přetoková armatura s integrovaným přítokem vody (bez vyobrazení)  
 Odpadní a přetoková armatura s přítokem na dně (bez vyobrazení)  
 LED bar. světlo, 5 paprsků (bez vyobrazení)  
 Sound systém (bez vyobrazení)

#### Ovládací prvky

Pneumatický spínač LED bar. světla (volitelně)  
 Pneumatický spínač trysek na dně vany

### Jet-systém

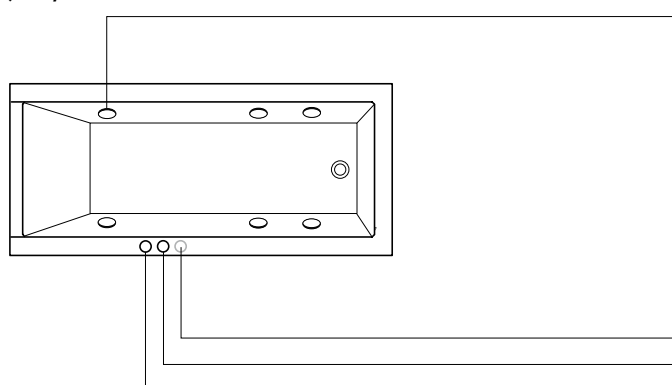

#### Vybavení

6 regulovatelných bočních trysek (vzduch a voda)  
 Odpadní a přetoková armatura (bez vyobrazení)  
 Nohy (bez vyobrazení)

#### Příslušenství (volitelně)\*

Odpadní a přetoková armatura s integrovaným přítokem vody (bez vyobrazení)  
 Odpadní a přetoková armatura s přítokem na dně (bez vyobrazení)  
 LED bar. světlo, 5 paprsků (bez vyobrazení)  
 Sound systém (bez vyobrazení)

#### Ovládací prvky

Pneumatický spínač LED bar. světla (volitelně)  
 Pneumatický spínač bočních trysek  
 Regulátor vzduchu bočních trysek

### Combi-systém P

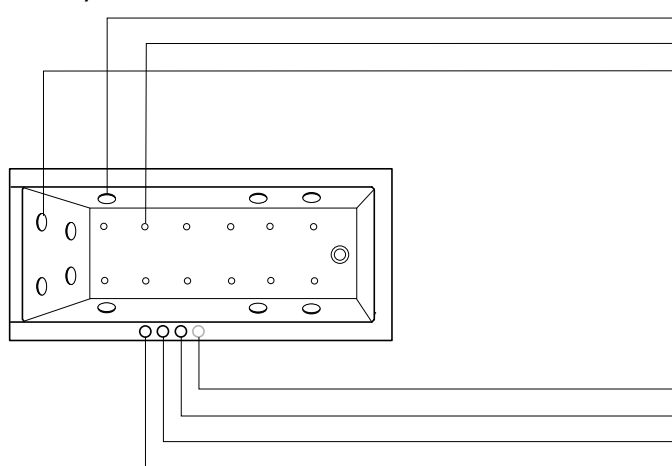

#### Vybavení

6 regulovatelných bočních trysek (vzduch a voda)  
 12 trysek na dně vany (vzduch)  
 4 regulovatelné, rotační zádové trysky (vzduch a voda)  
 Odpadní a přetoková armatura (bez vyobrazení)  
 Nohy (bez vyobrazení) \*

#### Příslušenství (volitelně)\*

Odpadní a přetoková armatura s integrovaným přítokem vody (bez vyobrazení)  
 Odpadní a přetoková armatura s přítokem na dně (bez vyobrazení)  
 LED bar. světlo, 5 paprsků (bez vyobrazení)  
 Sound systém (bez vyobrazení)

#### Ovládací prvky

Pneumatický spínač LED bar. světla (volitelně)  
 Pneumatický spínač trysek na dně vany  
 Pneumatický spínač bočních trysek, zádových trysek  
 Regulátor vzduchu bočních trysek, zádových trysek

\* k dodání pro všechny vany u kterých jsou tyto výrobky na stránce uvedeny

## Vířivé systémy informace o výrobku

### Combi-systém E

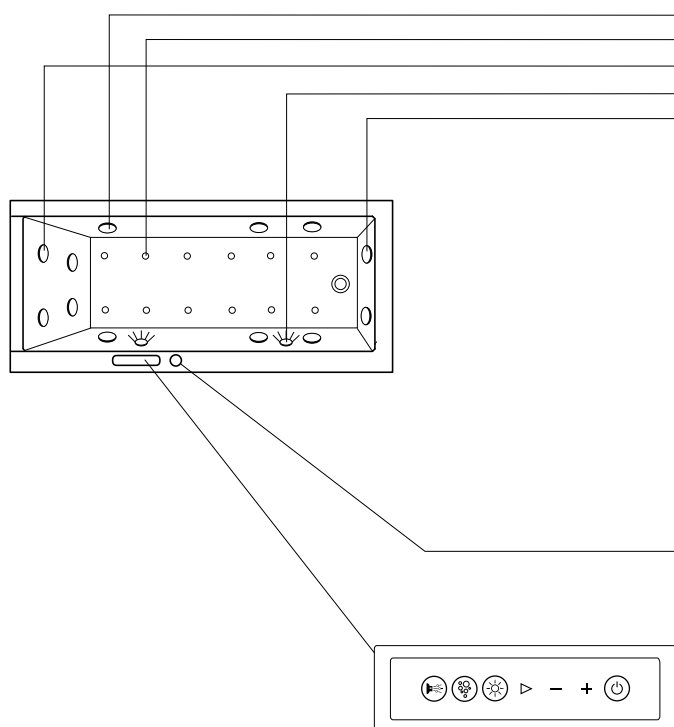

#### Vybavení

6 regulovatelných bočních trysek (vzduch a voda)  
 12 trysek na dně vany (vzduch)  
 4 regulovatelné, rotační trysky na masáž zad (vzduch a voda)  
 LED bílé světlo, 2 paprsky  
 2 regulovatelné, rotační trysky na masáž nohou (vzduch a voda)  
 Odpadní a přetoková armatura (bez vyobrazení)  
 Nohy (bez vyobrazení)

#### Dodatečné moduly (volitelně)

Vyhřívání (bez vyobrazení)  
 LED barevné světlo místo LED bílého světla, 5 paprsků (bez vyobrazení)  
 UV management hygieny (bez vyobrazení)

#### Příslušenství (volitelně)\*

Odpadní a přetoková armatura s integrovaným přítokem vody (bez vyobr.)  
 Odpadní a přetoková armatura s přítokem na dně vany (bez vyobrazení)  
 Sound systém (bez vyobrazení)

#### Ovládací prvky

Přepojovač  
 Výkon čerpadla může být cíleně řízen na trysky masáže nohou nebo na zádové trysky

Ovládací jednotka Combi-systém E

Ovládání se aktivuje stlačením příslušných symbolů pod ochrannou fólií.

### Combi-systém L

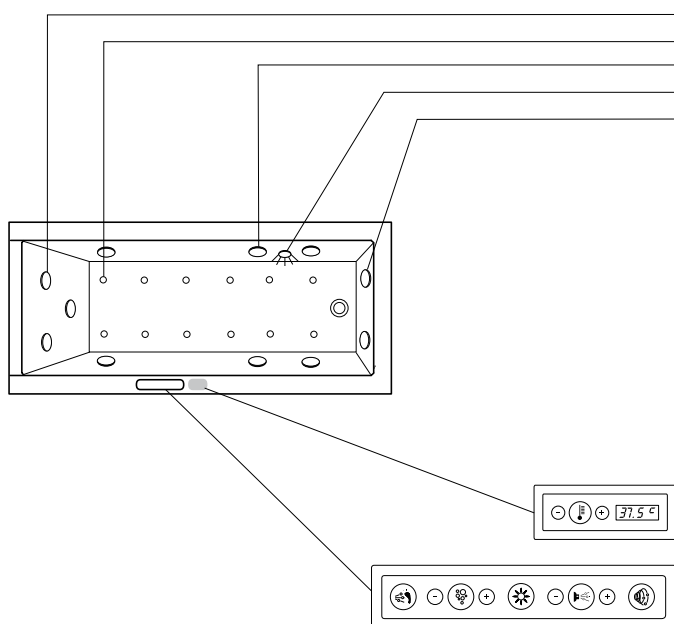

#### Vybavení

3 regulovatelné, rotační zádové trysky (vzduch a voda)  
 12 trysek na dně vany (vzduch)  
 6 regulovatelných bočních trysek (vzduch a voda)  
 Bílé světlo, 1 paprsek  
 2 regulovatelné, rotující nožní trysky (vzduch a voda)  
 Odpadní a přetoková armatura (bez vyobrazení)  
 Nohy (bez vyobrazení)

#### Dodatečné moduly (volitelně)

LED bar. světlo místo bílého světla, 5 paprsků (bez vyobrazení)  
 UV management hygieny (bez vyobrazení)  
 Teplota L (bez vyobrazení)

#### Příslušenství (volitelně)\*

Odpadní a přetoková armatura s integrovaným přítokem vody (bez vyobr.)  
 Odpadní a přetoková armatura s přítokem vody na dně (bez vyobrazení)

#### Ovládací prvky

Ovládací jednotka Teplota L (volitelně)

Ovládací jednotka Combi-systém L

Modře podsvícené ovládací pole.

Ovládání se aktivuje stiskem prstů na symboly pod fólií.

Symboly jsou zpočátku téměř neviditelné. Lehkým dotykem v oblasti chromovaného obdélníku se osvětlení začne pozvolna aktivovat. Funkce dle symbolů se spouští a po ukončení programu vířivky toto osvětlení opět zhasne.

\* k dodání pro všechny vany u kterých jsou tyto výrobky na strážce produktu uvedeny

## Vířivé systémy informace o výrobku

### Combi-systém E Blue Moon

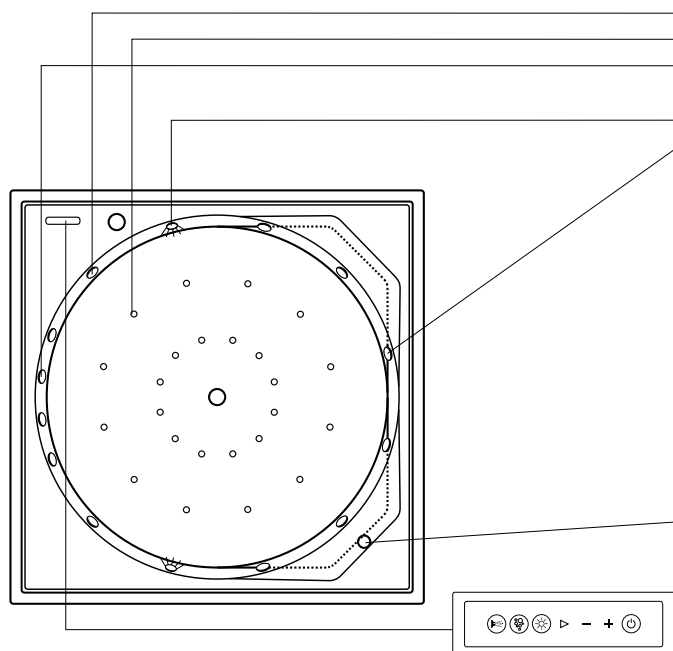

#### Vybavení

6 regulovatelných bočních trysek (vzduch a voda)  
 24 trysek na dně (vzduch)  
 4 regulovatelné, rotující zádové trysky (vzduch a voda)  
 (umístěné v rozdílné výšce)  
 LED-bílé světlo, 2 paprsky  
 2 regulovatelné, rotující nožní trysky (vzduch a voda)  
 Odpadní a přetok. armatura (bez vyobrazení)  
 Nohy (bez vyobrazení)

#### Dodatečné moduly (volitelně)

Ohřívání (bez vyobrazení)  
 LED barevné světlo místo LED-bílého světla, 10 paprsků (bez vyobr.)  
 UV management hygieny (bez vyobr.)

#### Příslušenství (volitelně)

Odpadní a přetok. armatura s přítokem na dně (bez vyobr.)  
 Sound systém (bez vyobr.)

#### Ovládací prvky

Přepínač  
 Sílu čerpadla lze cíleně směřovat na trysky nohou nebo na zádové trysky

Ovládací jednotka Combi-systém E

Ovládání se aktivuje stlačením příslušných symbolů pod ochr. fólií.

### Combi-systém L Blue Moon

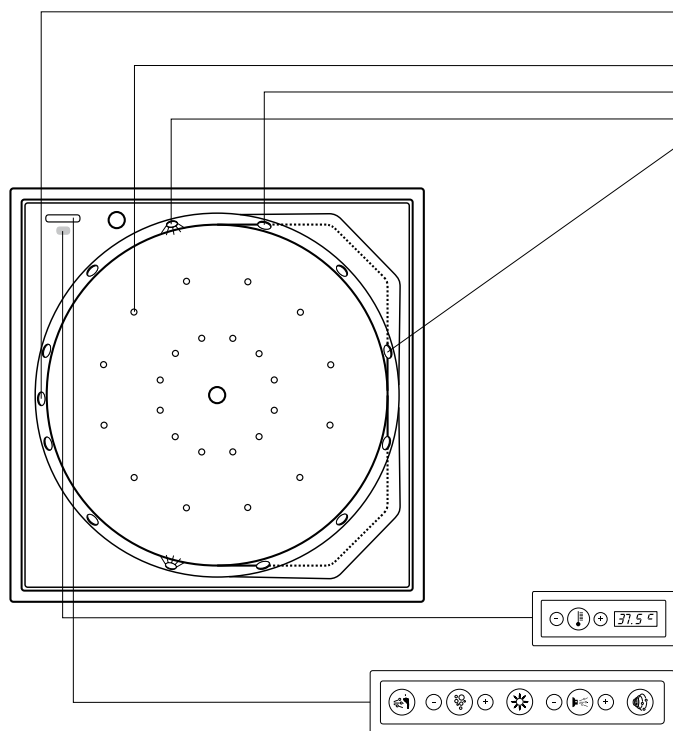

#### Vybavení

3 regulovatelné, rotující trysky na masáž zad (vzduch a voda)  
 (osazené v rozdílné výšce)  
 24 trysek na dně (vzduch)  
 6 regulovatelných trysek v boční stěně (vzduch a voda)  
 Bílé světlo, 2 zářiče  
 2 regulovatelné, rotující trysky na masáž nohou (vzduch a voda)  
 Odpadní a přetoková armatura (bez vyobrazení)  
 Nohy (bez vyobrazení)

#### Dodatečné moduly (volitelně)

Teplota L (bez vyobrazení)  
 LED barevné světlo místo bílého světla, 10 zářičů (bez vyobr.)  
 UV management hygieny (bez vyobrazení)

#### Příslušenství (volitelně)

Odpadní a přetoková armatura s přítokem vody na dně (bez vyobrazení)

#### Ovládací prvky

Ovládací jednotka Teplota L (volitelně)

Ovládací jednotka Combi-systém L

Modře podsvícené ovládací pole.  
 Ovládání se aktivuje stiskem prstů na symboly pod fólií. Symboly ovládání jsou zprvu téměř neviditelné. Lehkým dotykem v oblasti chromovaného obdélníku se osvětlení začne zvolna aktivovat. Funkce dle symbolů se spouští a po ukončení programu vířivky toto osvětlení opět zhasne.

## Vířivé systémy informace o výrobku

### Jet-systém D-Code

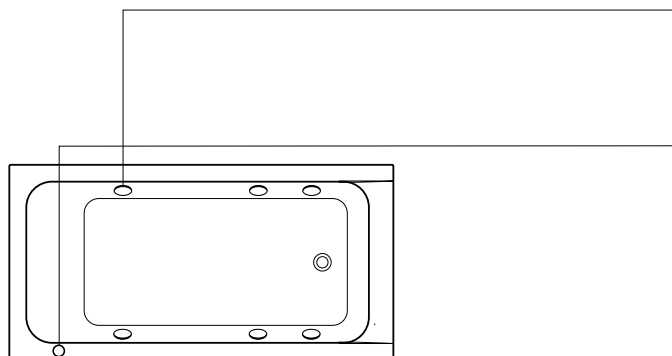

#### Vybavení

6 regulovatelných trysek (vzduch a voda)  
Odpadní a přetok. armatura (bez vyobrazení)  
Nohy (bez vyobrazení)

#### Ovládací prvky

Ovladač s regulací vzduchu bočních trysek

### Durapearl-systém Nahho

#### Verze na zabudování

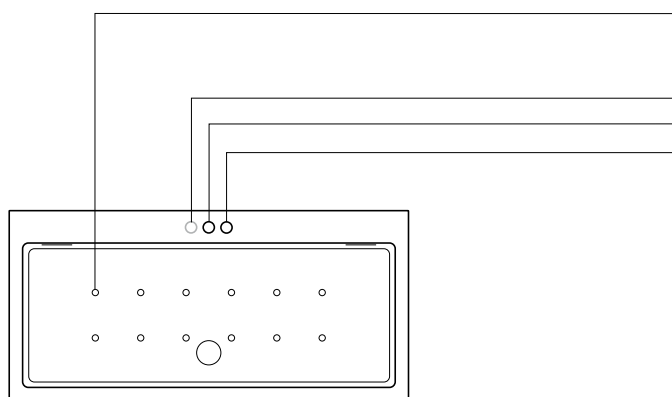

#### Vybavení

12 plochých Durapearl-trysek na dně (vzduch a voda)

#### Ovládací prvky

Pneumatický spínač LED barevné světlo (volitelně)  
Pneumatický spínač Durapearl-systému  
Otočný úchyt odpadní a přetokové armatury

#### Příslušenství (volitelně)

LED barevné světlo, 5 paprsků (bez vyobr.)  
Odpadní a přetok armatura s přítokem na dně (bez vyobr.)  
Sound-systém (bez vyobr.)

### S akrylátovým panelem

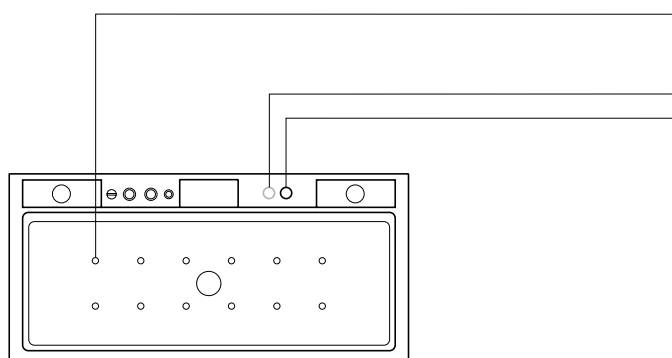

#### Vybavení

12 plochých Durapearl-trysek na dně (vzduch a voda)

#### Ovládací prvky

Pneumatický spínač LED barevné světlo (volitelně)  
Pneumatický spínač Durapearl-systému

#### Příslušenství (volitelně)

LED barevné světlo, 5 paprsků (bez vyobr.)  
Sound -systém (bez vyobr.)

Vyobrazení znázorňuje umístění ovládacích prvků pro pravý roh # 700286. Pro levý roh # 700285 jsou tyto prvky umístěny zrcadlově.

## Vířivé systémy informace o výrobku

### Vířivé systémy a dodatečné moduly:

Všechny vířivé systémy Duravit mají sériově toto standardní vybavení: vypouštění zbytkové vody, chromovanou odpadní a přetokovou armaturu, nohy, ochranu proti chodu naprázdno.



#### Trysky na dně (vzduch)

Předehřátý vzduch z 12 (u Blue Moon 24) vzduchových trysek zapuštěných do dna vany působí ze všech stran na celé tělo.



#### Boční trysky (vzduch a voda)

6 vodních-vzduchových trysek uspořádaných v bočních stěnách pro blahodárný masážní účinek. Intenzita masážního proudu vody je řízena ovladačem na okraji vany.



#### Durapearl-trysky na dně vany (vzduch a voda)

12 plochých Durapearl trysek zapuštěných do dna vany zajišťuje perličící směs vzduchu a vody.



#### Masáž zad (vzduch a voda)

4 (u Combi L 3) regulovatelné, rotující masážní trysky působící blahodárně na zádové partie.



#### Masáž nohou (vzduch a voda)

proud směsi vody a vzduchu 2 regulovatelné masážní trysky stimulují reflexní zóny chodidel.



#### LED bílé světlo (Combi-systém E)

2 LED zářiče (bílé světlo) stupňují příjemnou atmosféru koupele.



#### Bílé světlo (Combi-systém L)

1 (u Blue Moon 2) podvodní halogenové světlo, 50 Watt vytváří příjemnou atmosféru při koupeli.



#### Teplota L

Výhřevný modul s modře prosvětlenou kontrolkou LCD s displejem a regulací. Systém umožňuje ohřev vody na požadovanou teplotu.



#### Vyhřívání

vyrvnávání teplotních ztrát během vířivého programu elektronicky řízeným systémem.



#### LED-Barevné světlo

Světlo z 5 (u Blue Moon 10) zdrojů umístěných v bočních stěnách prosvětluje vodu proměnlivými barvami. Systém umožňuje volbu barev podle nálady. Sériové halogenové světlo zde odpadá. LED bílé světlo (u Combi-systému E) a bílé světlo (u Combi Systému L) odpadá.



#### UV management hygieny

Bezproblémová, šetrná vůči životnímu prostředí, automatická UV desinfekce. Systém je vyvaven permanentní kontrolou funkce.



#### Sound systém pro vany a vířivé vany

3 el. tělesa zajišťují optimální zvuk nad i pod vodou. Přes Bluetooth spojení může přehrávač s A2DP profilem řídit výběr titulu a hlasitost. Ovládací prvky na okraji vany nejsou potřebné. Není dostupné pro Combi-systém L a Jet-System D-Code.

## Napájení

### Všechny vířivé systémy kromě Combi-systému L:

Napájení (Standard) 220-240V 50Hz

U provedení 60Hz: prosíme na 14. a 15. místě objednačího čísla nahradíte "00" označením "06".

### Combi-systém L:

Napájení (Standard) 220-230V 50Hz

U provedení 60Hz: prosíme na 14. a 15. místě objednačího čísla nahradíte "00" označením "06".



## Vířivé systémy informace o výrobku

### Revize

Vířivou vanu zabudujte tak, aby veškeré agregáty (čerpadlo, nasávání a ovládání) byly přístupné. Při montáži vany s akrylátovým nebo dřevěným panelem musí být toto odnímatelné za účelem revize.

### Pozice prvků vířivého systému:

Zobrazena je standardní konfigurace komponentů vířivých systémů\* s pozicí ovládání. Na straně hlavy se nachází masáž zad (v závislosti na vířivém systému a zvolených dod.modulů).

Zvláštní výroba na žádost. Pro takový případ je zapotřebí skica s požadovanou sestavou. Duravit realizaci této změny prověří a potvrdí.

### 2x3

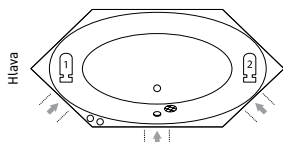

# 7X0023, # 7X0024

### 2nd floor

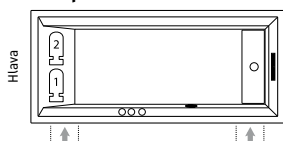

# 7X0074, # 7X0075

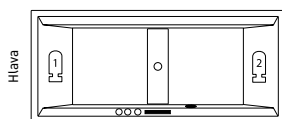

# 7X0076, # 7X0160, # 7X0161

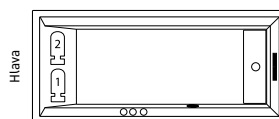

# 7X0079, # 7X0080

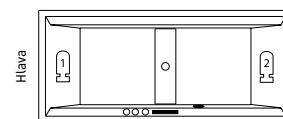

# 7X0081, # 7X0162, # 7X0163

### Blue Moon

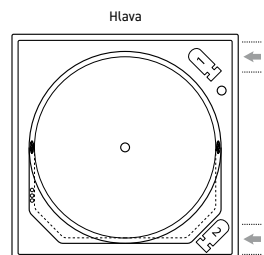

# 7X0143 verze na zabudování

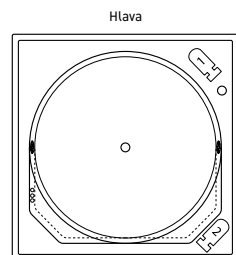

# 7X0143 s panelem

### Darling New

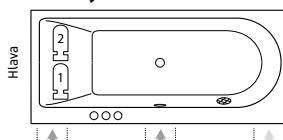

# 7X0238, # 7X0240, # 7X0242

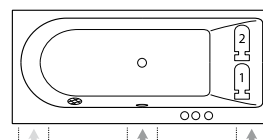

# 7X0239, # 7X0241, # 7X0243

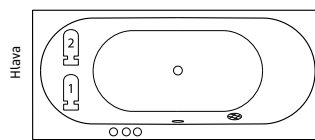

# 7X0244, # 7X0245

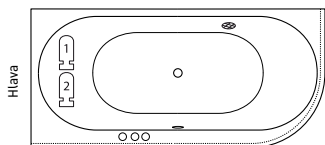

# 7X0246

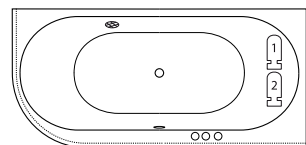

# 7X0247

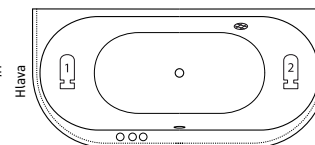

# 7X0248

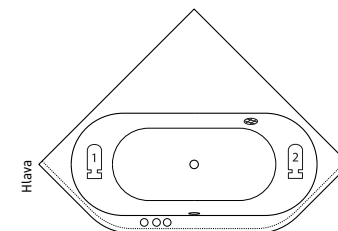

# 7X0249

\*Upozorňujeme na to, že podle druhu vany a komponentů systému mohou tyto přesahovat okraj vany. Proto doporučujeme zabudování do vanového boxu. Air-systém, Jet-systém, Combi-systém P, Combi-systém E a Durapearl-systém 76..., Combi-systém L: 71...

## Vířivé systémy informace o výrobku

### Daro

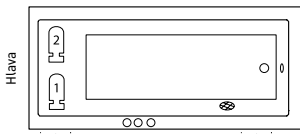

# 7X0027, # 7X0141

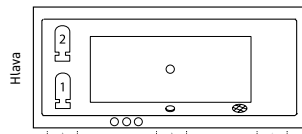

# 7X0028

### D-Code

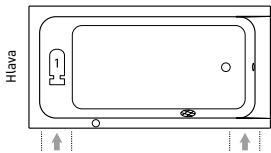

# 740095, # 740096,  
# 740098, # 740100

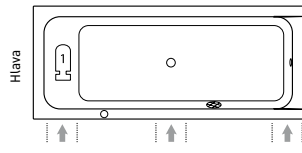

# 740097, # 740099

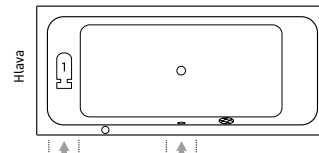

# 740101

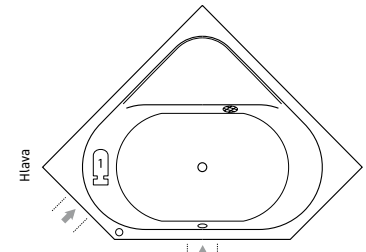

# 740137

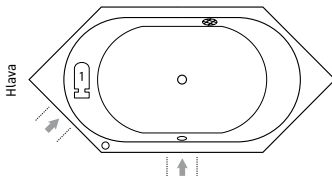

# 740138

### Esplanade

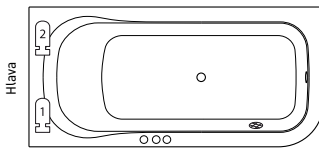

# 7X0281, # 7X0288

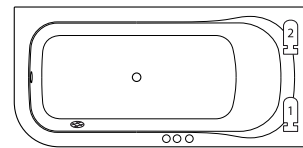

# 7X0282, # 7X0289

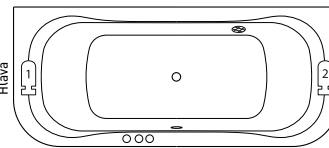

# 7X0283, # 7X0290

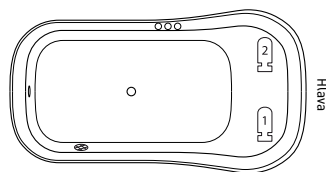

# 7X0284, # 7X0291

## Vířivé systémy informace o výrobku

### Happy D.

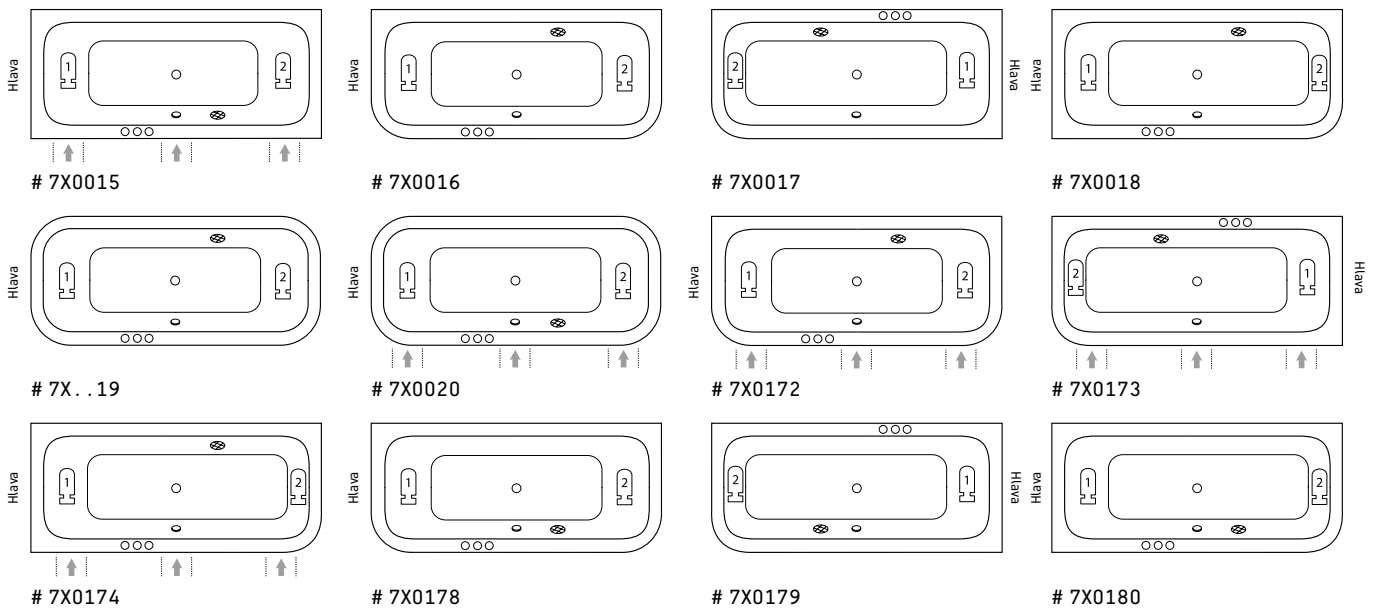

### Nahho

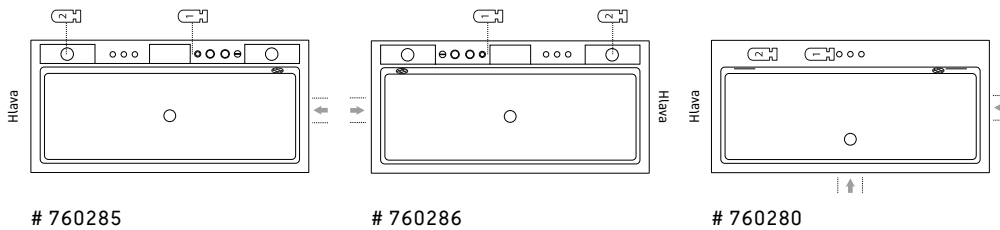

### Paiova

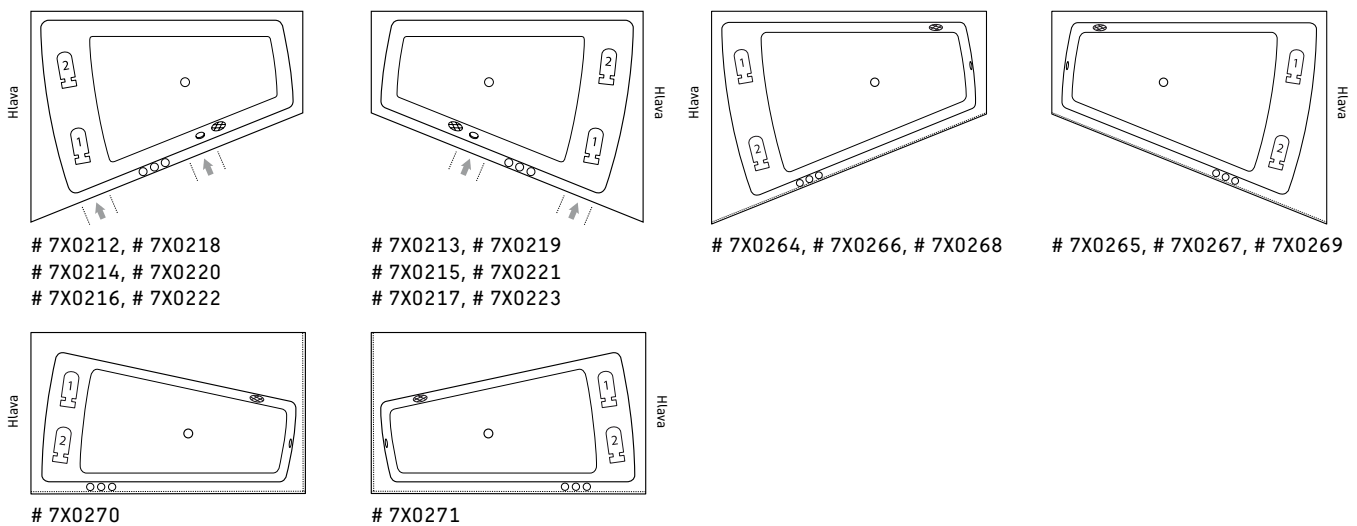

## Vířivé systémy informace o výrobku

### PuraVida

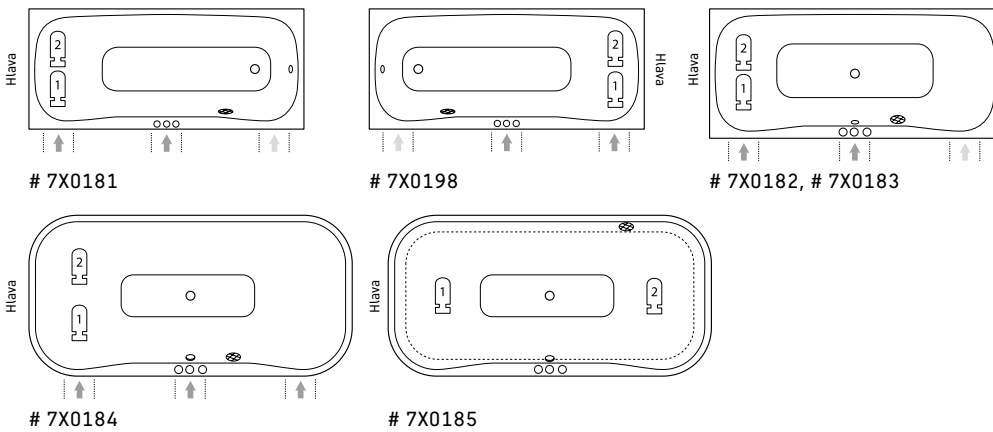

### Starck

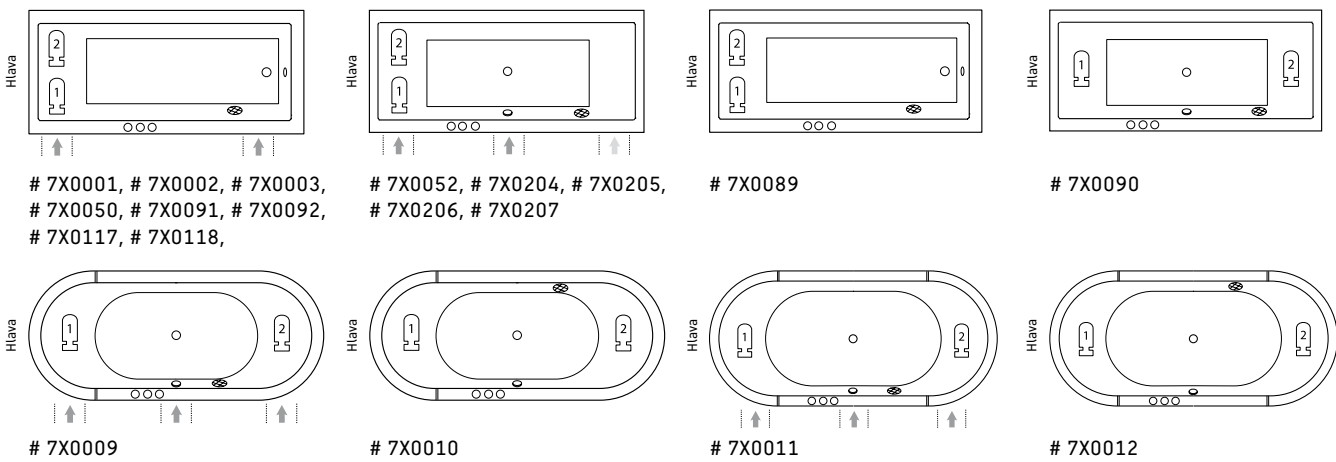

### Vero

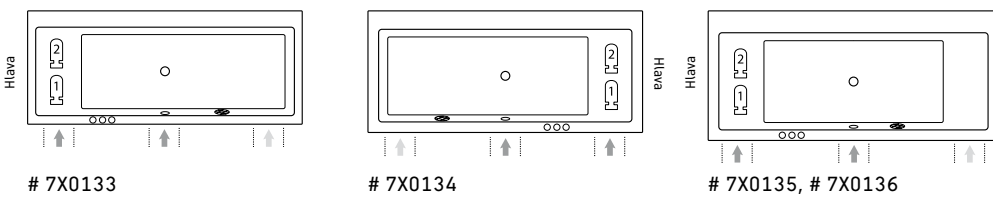

## Vířivé systémy informace o výrobku

### Sundeck

#### S dřevěným panelem

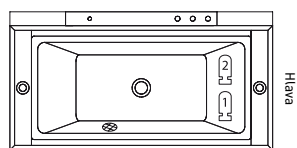

# 7X0066, # 7X0128

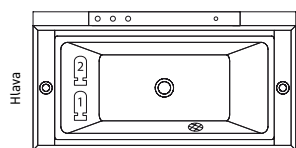

# 7X0066, # 7X0128

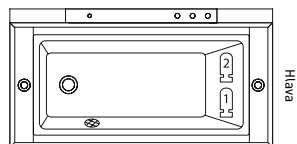

# 7X0127

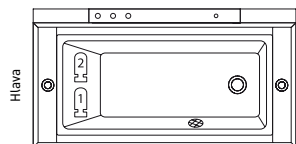

# 7X0127

Obrázek 1: verze volně stojící, do pravého rohu, předstěnová verze

Obrázek 2: do levého rohu

#### Pozice ovládací jednotky na stěle:

##### Panely pro verzi volně stojící, verzi do pravého rohu a předstěnovou verzi:

Zobrazena je standardní konfigurace komponentů vířivého systému s pozicí ovládací jednotky (viz obr.1). Na straně hlavy se nachází masáž zad (v závislosti na zvoleném vířivém systému) Zvláštní výroba na žádost. Pro takový případ je zapotřebí skica s požadovanou sestavou. Duravit realizaci této změny prověří a potvrdí.

##### Panely pro verzi do levého rohu:

Zobrazena je standardní konfigurace komponentů vířivého systému s pozicí ovládací jednotky (viz obr.2). Na straně hlavy se nachází masáž zad (v závislosti na zvoleném vířivém systému). Zvláštní výroba na žádost. Pro takový případ je zapotřebí skica s požadovanou sestavou. Duravit realizaci této změny prověří a potvrdí.

##### Vrtání do stély pro armatury:

Na žádost je možné vyvrtání otvorů pro armatury. Udejte prosím požadované armatury do objednávky. Duravit může na požádání předložit seznam vhodných armatur.

#### S konstrukcí

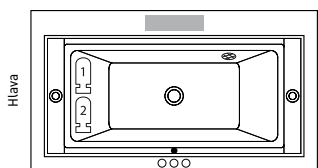

# 7X0065, # 7X0126

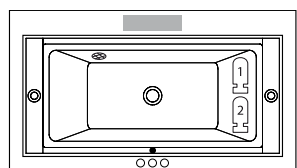

# 7X0065, # 7X0126

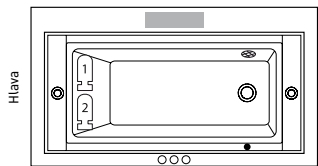

# 7X0125

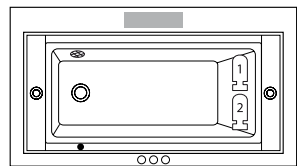

# 7X0125

obrázek 3: standard

obrázek 4: Zvláštní zhotovení

#### Pozice ovládací jednotky na obkladu:

Obrázek ukazuje standardní pozici komponentů vířivého systému s pozicí ovládací jednotky. Ta je osazena na místě uprostřed a přední okraj. Vytažitelný uzávěr pro ovládání odtoku je vždy na stejné straně jako ovl. jednotka (viz. vyobr. 3). Na straně hlavy se nachází masáž zad (závislé na vířivém systému). Zvláštní zhotovení na žádost (viz. vyobr.4). Toto je třeba vyznačit v objednávce.

#### Legenda



agregát 1



agregát 2\*



ovládací jednotka\*\*



nasávací otvor



vytažitelný uzávěr



armaturový modul



nutné revizní otvory



nutné revizní otvory\*\*\*

\*pouze Combi-systémy / \*\*počet ovládacích prvků se řídí podle vířivého systému a dodatečných modulů. / \*\*\*pouze u Combi-systému E/L v kombinaci se Sound modulem nebo LED - bar. světlem nutné / Air-systém, Jet-systém, Combi-systém P, Combi-systém E a Durapearl-systém 76..., Combi-systém L: 71...

## Antislip - informace o výrobku

---

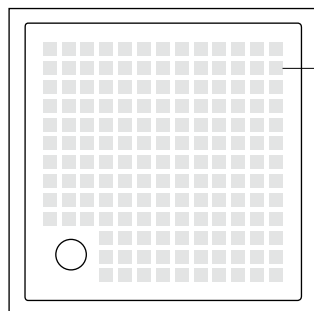

úprava  
Antislip

Úprava vaniček proti uklouznutí. Transparentní ale znatelná vrstva Antislip posiluje přilnavost ve vaničce a zajišťuje tak větší bezpečnost při sprchování. Antislip je aplikován na přání ve výrobě. Dlouhá životnost, snadná údržba, šetrnost k živ. prostředí Antislip úprava je přezkoušena pro soukromé i hotelové prostory.

Potvrzuje se, skupina B pro vlhkostí zatížené prostory nohou podle (DIN 51097 / EN13845:2005).

Úpravu Antislip lze objednat pro všechny vaničky série - D-Code, DuraPlan, PuraVida, Starck und Inipi Ama.

Objednání vaničky s úpravou Anitislip zadáním objednáacího čísla vaničky a zapsáním jedničky na 15. místo obj.čísla.

7 2 0 0 1 0 0 0 0 0 0 0 0 0 1

Antislip

**2x3** Design by Duravit

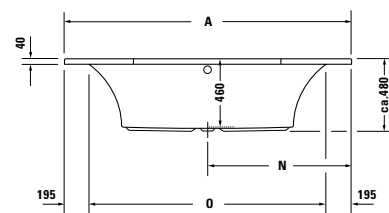
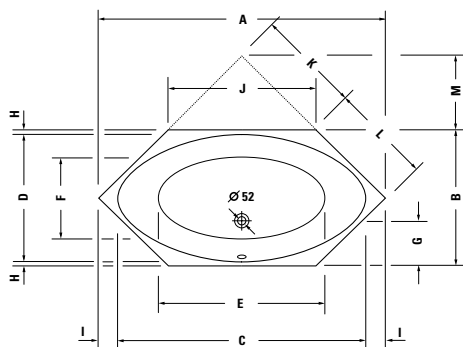
**Vana šestiúhelník, verze na zabudování**  
 5 mm sanitární akrylát

	A	B	C	D	E	F	G	H	I	J	K	L	M	N	O
<b>700023</b>	1900	900	1640	840	1100	500	270	30	130	1000	707	637	500	950	1510
<b>700024</b>	2000	1000	1700	940	1200	630	315	30	150	1000	707	707	500	1000	1610

Délka mm	Šířka mm	Hloubka mm	Obsah l	Hmotnost	Objednací číslo	Euro
						Bílá (Alpin) - 00
<b>Vana</b>						
1900	900	460	145	37,0	<b>700023 00 0 00 0000</b>	1.762
2000	1000	460	165	43,0	<b>700024 00 0 00 0000</b>	2.037
<b>Vířivý systém (bez vany)</b>						
Air-systém					<b>760*** 00 1 00 1000</b>	2.457
Jet-systém					<b>760*** 00 2 00 1000</b>	2.175
Combi-systém P					<b>760*** 00 3 00 1000</b>	4.423
Combi-systém E					<b>760*** 00 4 16 1000</b>	5.733
Combi-systém L					<b>710*** 00 5 00 1000</b>	6.570
<b>Přídavné moduly k vířivým vanám</b>						
Volitelné moduly Combi-systém E				Modul číslo		
LED barevné světlo (LED bílé světlo odpadá)				06		1.734
Vyhřívání				07		682
UV management hygieny				08		928
Volitelné moduly Combi-systém L				Modul číslo		
LED barevné světlo (bílé světlo odpadá)				06		1.734
Teplota L				07		1.153
UV management hygieny				08		928
<b>Příslušenství pro vanu a vířivou vanu</b>						
Kotva vany					<b>790103 00 0 00 0000</b>	35
Těsnění k vaně					<b>790104 00 0 00 0000</b>	57
Zvýšená cena, pro vrtání do okraje vany pro madlo					<b>790660 00 0 00 0000</b>	66
pokračování na další straně						

**2x3** Design by Duravit

**Vana šestiúhelník, verze na zabudování**  
 5 mm sanitární akrylát

Délka mm	Šířka mm	Hloubka mm	Obsah l	Hmotnost	Objednací číslo	Euro		
						Bílá (Alpin)	- 00	
<b>Vana</b>								
1900	900	460	145	37,0	700023 00 0 00 0000		1.762	
2000	1000	460	165	43,0	700024 00 0 00 0000		2.037	
<b>Příslušenství pro vanu</b>								
Nohy, pro vany- a sprchové vaničky, s boční délkou > 1000 mm					790100 00 0 00 0000		82	
Odpadní a přetoková armatura Quadroval, chrom					790287 00 0 00 1000		106	
Odpadní a přetoková armatura Quadroval, s přítokem, chrom					790288 00 0 00 1000		325	
Nosič vany, pro # 700023					790418 00 0 00 0000		370	
Nosič vany, pro # 700024					790419 00 0 00 0000		395	
LED barevné světlo, s dálkovým ovládním pro vany, (bílá -00, chrom -10)					790840 00 0 00 * *00		1.693	
Sound					791851 00 0 00 0000		581	
<b>Příslušenství pro vířivou vanu</b>								
Zvýšená cena, pro odpadní a přetokovou armaturu Quadroval, s přítokem, chrom					791205 00 0 00 1000		214	
LED barevné světlo, pro vířivé vany s Air-systémem, Jet-systémem, Combi-systémem P nebo Durapearl-systémem					791850 00 0 00 1000		1.802	
Sound, pro vířivé vany s Air-systémem, Jet-systémem, Combi-systémem P nebo Durapearl-systémem					791852 00 0 00 0000		581	
Sound, pro vířivé vany s Combi-systémem E					791853 00 0 00 0000		581	

**Infobox:** LED barevné světlo nebo Sound pro vany nejsou možné pro vany kombinované s nosičem vany



**2x3 příslušenství** Design by Duravit

Popis	Objednací číslo	Euro
<b>Odpadní a přetoková armatura Quadroval</b> chrom, pro 2 x 3 vany průměr odpadu 52 mm	790287 00 0 00 1000	106
<b>Odpadní a přetoková armatura Quadroval</b> s přítokem, chrom, pro 2 x 3 vany, (trubkový přerušovač žádoucí) průměr odpadu 52 mm	790288 00 0 00 1000	325

## 2nd floor Informace o výrobku

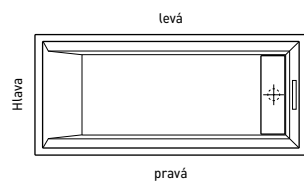

Jednomístné modely

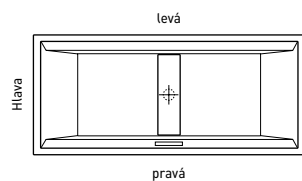

Dvoumístné modely

### Pozice přívalového napouštění (volitelně)

Pozice přívalového napouštění se určuje z pohledu koupající se osoby (viz. obrázek). U van pro jednu osobu může být přívalové napouštění umístěno vlevo nebo vpravo uprostřed. U van pro dvě osoby je přívalové napouštění umístěno naproti přetoku.

Všechny vany 2nd floor jsou včetně speciální odpadní a přetokové armatury, v provedení chrom.

## 2nd floor Design by Sieger Design

Vana obdélník, verze na zabudování, se speciálním odtokem a přetokem  
5 mm sanitární akrylát

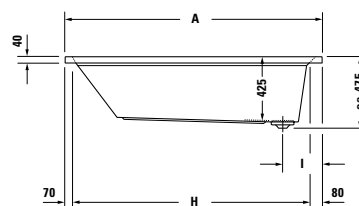
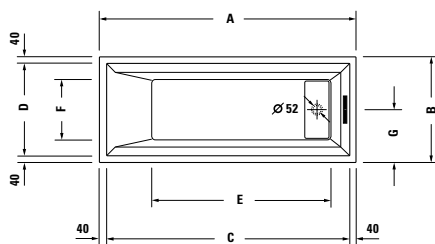

	A	B	C	D	E	F	G	H	I
<b>700074</b>	1700	700	1620	620	1190	400	350	1550	260
<b>700075</b>	1700	750	1620	670	1190	450	375	1550	280

Délka mm	Šířka mm	Hĺoubka mm	Obsah l	Hmotnost	Objednací číslo	Euro
						Bílá (Alpin) - 00
<b>Vana</b>						
1700	700	430	190	28,0	<b>700074 00 0 00 0000</b>	1.129
1700	750	430	205	33,0	<b>700075 00 0 00 0000</b>	1.129
<b>Vířivý systém (bez vany)</b>						
Air-systém					<b>760*** 00 1 00 1000</b>	2.903
Jet-systém					<b>760*** 00 2 00 1000</b>	2.621
Combi-systém P					<b>760*** 00 3 00 1000</b>	4.805
Combi-systém E					<b>760*** 00 4 16 1000</b>	5.824
Combi-systém L					<b>710*** 00 5 00 1000</b>	6.825
<b>Přídavné moduly k vířivým vanám</b>						
Volitelné moduly Combi-systém E				Modul číslo		
LED barevné světlo (LED bílé světlo odpadá)				06		1.734
Vyhřívání				07		682
UV management hygieny				08		928
Volitelné moduly Combi-systém L				Modul číslo		
LED barevné světlo (bílé světlo odpadá)				06		1.734
Teplota L				07		1.153
UV management hygieny				08		928
<b>Příslušenství pro vanu a vířivou vanu</b>						
Kotva vany					<b>790103 00 0 00 0000</b>	35
Těsnění k vaně					<b>790104 00 0 00 0000</b>	57
Příválové napouštění levé, vlevo					<b>790215 00 0 00 1000</b>	478
Příválové napouštění levé, vpravo					<b>790216 00 0 00 1000</b>	478
Připojovací hadice, pro příválové napouštění					<b>790131 00 0 00 0000</b>	34
Polička s opěrkou pro knihu 700 mm					<b>2F 9815</b>	viz. str. 214
Polička s opěrkou pro knihu 750 mm					<b>2F 9814</b>	viz. str. 214

pokračování na další straně

**2nd floor** Design by Sieger Design

Vana obdélník, verze na zabudování, se speciálním odtokem a přetokem  
5 mm sanitární akrylát

Délka mm	Šířka mm	Hloubka mm	Obsah l	Hmotnost	Objednací číslo	Euro		
						Bílá (Alpin)	- 00	
<b>Vana</b>								
1700	700	430	190	28,0	700074 00 0 00 0000		1.129	
1700	750	430	205	33,0	700075 00 0 00 0000		1.129	
<b>Příslušenství pro vanu</b>								
Nohy, pro vany- a sprchové vaničky, s boční délkou > 1000 mm					790100 00 0 00 0000		82	
Nosič vany, pro # 700074					790455 00 0 00 0000		243	
Nosič vany, für # 700075					790456 00 0 00 0000		217	
LED barevné světlo, s dálkovým ovládním pro vany, (bílá -00, chrom -10)					790840 00 0 00 * *00		1.693	
Sound					791851 00 0 00 0000		581	
Vhodné kryty vany na str. 469								
<b>Příslušenství pro vířivou vanu</b>								
LED barevné světlo, pro vířivé vany s Air-systémem, Jet-systémem, Combi-systémem P nebo Durapearl-systémem					791850 00 0 00 1000		1.802	
Sound, pro vířivé vany s Air-systémem, Jet-systémem, Combi-systémem P nebo Durapearl-systémem					791852 00 0 00 0000		581	
Sound, pro vířivé vany s Combi-systémem E					791853 00 0 00 0000		581	

**Infobox:** pro přívalové napouštění je potřebná přípojovací hadice 1/2" IG / pro přívalové napouštění je potřebný trubkový průrůšovač / LED barevné světlo nebo Sound pro vany nejsou možné pro vany kombinované s nosičem vany / vana včetně speciální odpadní a přetokové armatury v provedení chrom

## 2nd floor Design by Sieger Design

Vana obdélník, pro dřevěný panel, se speciálním odtokem a přetokem, s nožičkami  
5 mm sanitární akrylát

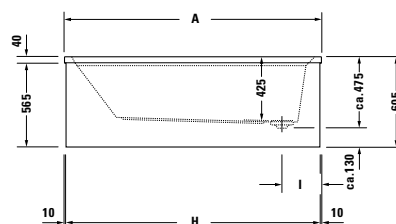
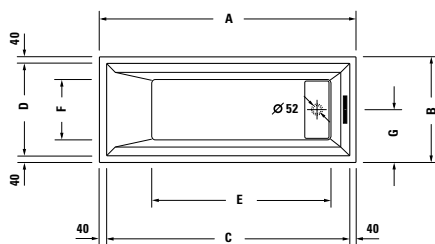

	A	B	C	D	E	F	G	H	I
<b>700079</b>	1700	700	1620	620	1190	400	350	1680	260
<b>700080</b>	1700	750	1620	670	1190	450	375	1680	280

Délka mm	Šířka mm	Hĺoubka mm	Obsah l	Hmotnost	Objednací číslo	Euro
						Bílá (Alpin) - 00
<b>Vana</b>						
1700	700	430	190	31,0	<b>700079 00 0 00 0000</b>	1.369
1700	750	430	205	36,0	<b>700080 00 0 00 0000</b>	1.369
<b>Vířivý systém (bez vany)</b>						
Air-systém					<b>760*** 00 1 00 1000</b>	2.903
Jet-systém					<b>760*** 00 2 00 1000</b>	2.621
Combi-systém P					<b>760*** 00 3 00 1000</b>	4.805
Combi-systém E					<b>760*** 00 4 16 1000</b>	5.824
Combi-systém L					<b>710*** 00 5 00 1000</b>	6.825
<b>Přídavné moduly k vířivým vanám</b>						
Volitelné moduly Combi-systém E				Modul číslo		
LED barevné světlo (LED bílé světlo odpadá)				06		1.734
Vyhřívání				07		682
UV management hygieny				08		928
Volitelné moduly Combi-systém L				Modul číslo		
LED barevné světlo (bílé světlo odpadá)				06		1.734
Teplota L				07		1.153
UV management hygieny				08		928
<b>Nutné příslušenství pro vanu a vířivou vanu</b>						
Vhodné dřevěné panely na str. 212						
<b>Příslušenství pro vanu a vířivou vanu</b>						
Kotva vany					<b>790103 00 0 00 0000</b>	35
Těsnění k vaně					<b>790104 00 0 00 0000</b>	57
Příválové napouštění levé, vlevo					<b>790215 00 0 00 1000</b>	478
Příválové napouštění levé, vpravo					<b>790216 00 0 00 1000</b>	478
Připojovací hadice, pro příválové napouštění					<b>790131 00 0 00 0000</b>	34
Polička s opěrkou pro knihu 700 mm					<b>2F 9815</b>	viz. str. 214
Polička s opěrkou pro knihu 750 mm					<b>2F 9814</b>	viz. str. 214
pokračování na další straně						

**2nd floor** Design by Sieger Design

Vana obdélník, pro dřevěný panel, se speciálním odtokem a přetokem, s nožičkami  
5 mm sanitární akrylát

Délka mm	Šířka mm	Hloubka mm	Obsah l	Hmotnost	Objednací číslo	Euro	
						Bílá (Alpin)	- 00
<b>Vana</b>							
1700	700	430	190	31,0	700079 00 0 00 0000		1.369
1700	750	430	205	36,0	700080 00 0 00 0000		1.369
<b>Příslušenství pro vanu</b>							
LED barevné světlo, s dálkovým ovládním pro vany, (bílá -00, chrom -10)					790840 00 0 00 * 00		1.693
Sound					791851 00 0 00 0000		581
Vhodné kryty vany na str. 469							
<b>Příslušenství pro vířivou vanu</b>							
LED barevné světlo, pro vířivé vany s Air-systémem, Jet-systémem, Combi-systémem P nebo Durapearl-systémem					791850 00 0 00 1000		1.802
Sound, pro vířivé vany s Air-systémem, Jet-systémem, Combi-systémem P nebo Durapearl-systémem					791852 00 0 00 0000		581
Sound, pro vířivé vany s Combi-systémem E					791853 00 0 00 0000		581

**Infobox:** pro přívalové napouštění je potřebná přípojovací hadice 1/2" IG / pro přívalové napouštění je potřebný trubkový přerušovač / vana včetně speciální odpadní a přetokové armatury v provedení chrom

## 2nd floor Design by Sieger Design

Vana obdélník, verze na zabudování, se speciálním odtokem a přetokem  
5 mm sanitární akrylát

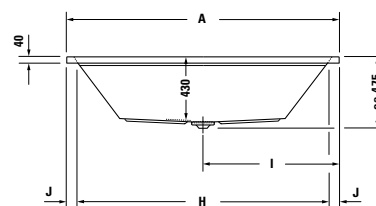
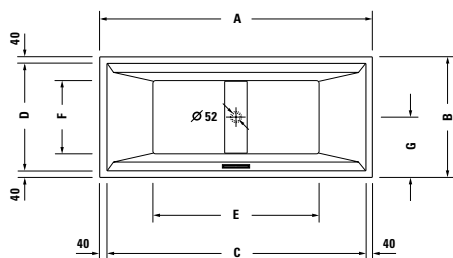

	A	B	C	D	E	F	G	H	I	J
<b>700076</b>	1800	800	1720	720	1100	485	400	1690	900	55
<b>700160</b>	1900	900	1820	820	1205	610	450	1790	950	55
<b>700161</b>	2000	1000	1920	920	1305	710	500	1890	1000	55

Délka mm	Šířka mm	Hloubka mm	Obsah l	Hmotnost	Objednací číslo	Euro
						Bílá (Alpin) - 00
<b>Vana</b>						
1800	800	430	240	34,0	<b>700076 00 0 00 0000</b>	1.276
1900	900	430	280	40,0	<b>700160 00 0 00 0000</b>	1.448
2000	1000	430	320	42,0	<b>700161 00 0 00 0000</b>	1.582
<b>Vířivý systém (bez vany)</b>						
Air-systém					<b>760*** 00 1 00 1000</b>	2.903
Jet-systém					<b>760*** 00 2 00 1000</b>	2.621
Combi-systém P					<b>760*** 00 3 00 1000</b>	4.805
Combi-systém E					<b>760*** 00 4 16 1000</b>	5.824
Combi-systém L					<b>710*** 00 5 00 1000</b>	6.825
<b>Přídavné moduly k vířivým vanám</b>						
Volitelné moduly Combi-systém E				Modul číslo		
LED barevné světlo (LED bílé světlo odpadá)				06		1.734
Vyhřívání				07		682
UV management hygieny				08		928
Volitelné moduly Combi-systém L				Modul číslo		
LED barevné světlo (bílé světlo odpadá)				06		1.734
Teplota L				07		1.153
UV management hygieny				08		928
<b>Příslušenství pro vanu a vířivou vanu</b>						
Kotva vany					<b>790103 00 0 00 0000</b>	35
Těsnění k vaně					<b>790104 00 0 00 0000</b>	57
Přívalemé napouštění levé, vlevo					<b>790215 00 0 00 1000</b>	478
Připojovací hadice, pro přívalemé napouštění					<b>790131 00 0 00 0000</b>	34
Polička s opěrkou pro knihu 800 mm					<b>2F 9813</b>	viz. str. 215
Polička s opěrkou pro knihu 900 mm					<b>2F 9812</b>	viz. str. 215
Polička s opěrkou pro knihu 1000 mm					<b>2F 9810</b>	viz. str. 215
pokračování na další straně						

**2nd floor** Design by Sieger Design

Vana obdélník, verze na zabudování, se speciálním odtokem a přetokem  
5 mm sanitární akrylát

Délka mm	Šířka mm	Hloubka mm	Obsah l	Hmotnost	Objednací číslo	Euro	
						Bílá (Alpin)	- 00
<b>Vana</b>							
1800	800	430	240	34,0	700076 00 0 00 0000		1.276
1900	900	430	280	40,0	700160 00 0 00 0000		1.448
2000	1000	430	320	42,0	700161 00 0 00 0000		1.582
<b>Příslušenství pro vanu</b>							
Nohy, pro vany- a sprchové vaničky, s boční délkou > 1000 mm					790100 00 0 00 0000		82
Nosič vany, pro # 700076					790457 00 0 00 0000		238
Nosič vany, pro # 700160					791404 00 0 00 0000		334
Nosič vany, pro # 700161					791405 00 0 00 0000		353
LED barevné světlo, s dálkovým ovládním pro vany, (bílá -00, chrom -10)					790840 00 0 00 * *00		1.693
Sound					791851 00 0 00 0000		581
Vhodné kryty vany na str. 469							
<b>Příslušenství pro vířivou vanu</b>							
LED barevné světlo, pro vířivé vany s Air-systémem, Jet-systémem, Combi-systémem P nebo Durapearl-systémem					791850 00 0 00 1000		1.802
Sound, pro vířivé vany s Air-systémem, Jet-systémem, Combi-systémem P nebo Durapearl-systémem					791852 00 0 00 0000		581
Sound, pro vířivé vany s Combi-systémem E					791853 00 0 00 0000		581

**Infobox:** pro přívalemé napouštění je potřebná přípojovací hadice 1/2" IG / pro přívalemé napouštění je potřebný trubkový přerušovač / LED barevné světlo nebo Sound pro vany nejsou možné pro vany kombinované s nosičem vany / vana včetně speciální odpadní a přetokové armatury v provedení chrom



## 2nd floor Design by Sieger Design

Vana obdélník, pro dřevěný panel, se speciálním odtokem a přetokem, s nožičkami  
5 mm sanitární akrylát

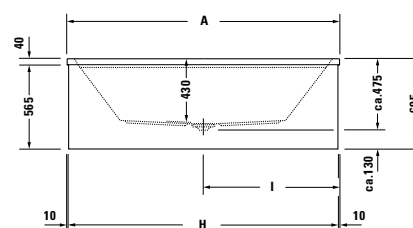
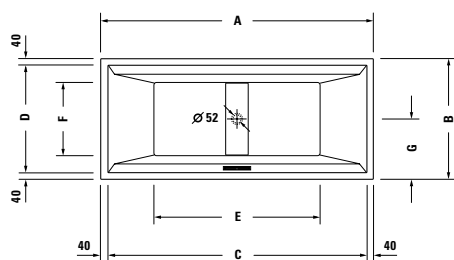

	A	B	C	D	E	F	G	H	I
<b>700081</b>	1800	800	1720	720	1100	485	400	1780	900
<b>700162</b>	1900	900	1820	820	1205	610	450	1880	950
<b>700163</b>	2000	1000	1920	920	1305	710	500	1980	1000

Délka mm	Šířka mm	Hloubka mm	Obsah l	Hmotnost	Objednací číslo	Euro
						Bílá (Alpin) - 00
<b>Vana</b>						
1800	800	430	240	37,0	<b>700081 00 0 00 0000</b>	1.514
1900	900	430	280	43,0	<b>700162 00 0 00 0000</b>	1.686
2000	1000	430	320	45,0	<b>700163 00 0 00 0000</b>	1.821
<b>Vířivý systém (bez vany)</b>						
Air-systém					<b>760*** 00 1 00 1000</b>	2.903
Jet-systém					<b>760*** 00 2 00 1000</b>	2.621
Combi-systém P					<b>760*** 00 3 00 1000</b>	4.805
Combi-systém E					<b>760*** 00 4 16 1000</b>	5.824
Combi-systém L					<b>710*** 00 5 00 1000</b>	6.825
<b>Přídavné moduly k vířivým vanám</b>						
Volitelné moduly Combi-systém E				Modul číslo		
LED barevné světlo (LED bílé světlo odpadá)				06		1.734
Vyhřívání				07		682
UV management hygieny				08		928
Volitelné moduly Combi-systém L				Modul číslo		
LED barevné světlo (bílé světlo odpadá)				06		1.734
Teplota L				07		1.153
UV management hygieny				08		928
<b>Nutné příslušenství pro vanu a vířivou vanu</b>						
Vhodné dřevěné panely na str. 212						
<b>Příslušenství pro vanu a vířivou vanu</b>						
Kotva vany					<b>790103 00 0 00 0000</b>	35
Těsnění k vaně					<b>790104 00 0 00 0000</b>	57
Přívalemé napouštění levé, vlevo					<b>790215 00 0 00 1000</b>	478
Připojovací hadice, pro přívalemé napouštění					<b>790131 00 0 00 0000</b>	34
Polička s opěrkou pro knihu 800 mm					<b>2F 9813</b>	viz. str. 215
Polička s opěrkou pro knihu 900 mm					<b>2F 9812</b>	viz. str. 215
Polička s opěrkou pro knihu 1000 mm					<b>2F 9810</b>	viz. str. 215
pokračování na další straně						



**2nd floor** Design by Sieger Design

Vana obdélník, pro dřevěný panel, se speciálním odtokem a přetokem, s nožičkami  
5 mm sanitární akrylát

Délka mm	Šířka mm	Hloubka mm	Obsah l	Hmotnost	Objednací číslo	Euro	
						Bílá (Alpin)	- 00
<b>Vana</b>							
1800	800	430	240	37,0	700081 00 0 00 0000		1.514
1900	900	430	280	43,0	700162 00 0 00 0000		1.686
2000	1000	430	320	45,0	700163 00 0 00 0000		1.821
<b>Příslušenství pro vanu</b>							
LED barevné světlo, s dálkovým ovládním pro vany, (bílá -00, chrom -10)					790840 00 0 00 * *00		1.693
Sound					791851 00 0 00 0000		581
Vhodné kryty vany na str. 469							
<b>Příslušenství pro vířivou vanu</b>							
LED barevné světlo, pro vířivé vany s Air-systémem, Jet-systémem, Combi-systémem P nebo Durapearl-systémem					791850 00 0 00 1000		1.802
Sound, pro vířivé vany s Air-systémem, Jet-systémem, Combi-systémem P nebo Durapearl-systémem					791852 00 0 00 0000		581
Sound, pro vířivé vany s Combi-systémem E					791853 00 0 00 0000		581

**Infobox:** pro přívalemé napouštění je potřebná připojovací hadice 1/2" IG / pro přívalemé napouštění je potřebný trubkový přerušovač / vana včetně speciální odpadní a přetokové armatury v provedení chrom / Pro kompletní zakrytí vany jsou potřebné 4 jednotlivé kryty

**2nd floor příslušenství** Design by Sieger Design

Popis	Objednáací číslo	Euro
 <b>Přivalové napouštění levé</b>		
pro 2nd floor vany, (trubkový přerušovač žádoucí)		
vlevo	<b>790215 00 0 00 1000</b>	478
vpravo	<b>790216 00 0 00 1000</b>	478
<div style="border: 1px solid black; padding: 5px;"> <b>Infobox:</b> pro přivalové napouštění je potřebná přípojovací hadice 1/2" IG / pro přivalové napouštění je potřebný trubkový přerušovač                 </div>		
 <b>Přípojovací hadice</b>		
pro přivalové napouštění, 1/2" IG x 3/4" AG		
délka :1000 mm	<b>790131 00 0 00 0000</b>	34

## 2nd floor Design by Sieger Design

### Dřevěné panely pro vany a vířivé vany



1700 x 700 mm  
 # 700079



1700 x 750 mm  
 # 700080



1800 x 800 mm  
 # 700081

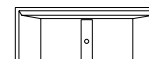

1900 x 900 mm  
 # 700162

### Objednací číslo dřevěného panelu pro:



Do levého rohu

# 2F 8786

# 2F 8787

# 2F 8788

# 2F 8906



Do pravého rohu

# 2F 8781

# 2F 8782

# 2F 8783

# 2F 8904



Předstěnová verze podélná

# 2F 8776

# 2F 8777

# 2F 8778

# 2F 8902



Do niky

# 2F 8938

# 2F 8938

# 2F 8939

# 2F 8941



Verze volně stojící

# 2F 8772

# 2F 8773

# 2F 8900

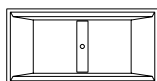

2000 x 1000 mm  
 # 700163



Do levého rohu

# 2F 8907



Do pravého rohu

# 2F 8905



Předstěnová verze podélná

# 2F 8903



Do niky

# 2F 8942



Verze volně stojící

# 2F 8901

## 2nd floor Design by Sieger Design

### Informace o výrobku

<b>Dřevěný panel</b>	<b>Dekor</b> (Cenová skupina 1)	<b>67</b> Palisandr	Kompaktní vláknitá vrstvená deska s oboustranným HPL liso- vaným dekorem. Odolná proti vlhkosti.
	<b>Akrylát</b> (Cenová skupina 1)	<b>82</b> Bílý Akrylát	8 mm akrylát, probarvený, bílý
	<b>Dýha z pravého dřeva</b> (Cenová skupina 2)	<b>65</b> Dub bělený	Kompaktní vláknitá deska s jednostranným potahem dýhy z pravého dřeva, a jednostranným liso- vaným potahem HPL. Dýha je přírodní materiál, mohou se proto vyskytovat změny v barvě a struktuře. Odolná proti vlhkosti.
	<b>Dýha z pravého dřeva</b> (Cenová skupina 3)	<b>59</b> Ebenové dřevo <b>62</b> Dub antracitový	Kompaktní vláknitá deska s jednostranným potahem dýhy z pravého dřeva, a jednostranným liso- vaným potahem HPL. Dýha je přírodní materiál, mohou se proto vyskytovat změny v barvě a struktuře. Odolná proti vlhkosti.
<b>Polička s opěrkou na knihu</b>	<b>Dekor</b> (Cenová skupina 1)	<b>67</b> Palisandr	Kompaktní vláknitá vrstvená deska s oboustranným HPL liso- vaným dekorem. Odolná proti vlhkosti.
	<b>Dýha z pravého dřeva</b> (Cenová skupina 2)	<b>65</b> Dub bělený	Kompaktní vláknitá deska s jednostranným potahem dýhy z pravého dřeva, a jednostranným liso- vaným potahem HPL. Dýha je přírodní materiál, mohou se proto vyskytovat změny v barvě a struktuře. Odolná proti vlhkosti.
	<b>Dýha z pravého dřeva</b> (Cenová skupina 3)	<b>59</b> Ebenové dřevo <b>62</b> Dub antracitový	Kompaktní vláknitá deska s jednostranným potahem dýhy z pravého dřeva, a jednostranným liso- vaným potahem HPL. Dýha je přírodní materiál, mohou se proto vyskytovat změny v barvě a struktuře. Odolná proti vlhkosti.

**2nd floor** Design by Sieger Design

Popis	mm	Objednací číslo	Euro		
			Cenová skupina 1	Cenová skupina 2	Cenová skupina 3
<b>Dřevěný panel</b>					
do levého rohu					
pro vanu # 700079 (1700 x 700 mm)	1690 x 690	<b>2F 8786</b>	806	1.096	1.278
pro vanu # 700080 (1700 x 750 mm)	1690 x 740	<b>2F 8787</b>	806	1.096	1.278
pro vanu # 700081 (1800 x 800 mm)	1790 x 790	<b>2F 8788</b>	806	1.096	1.070
pro vanu # 700162 (1900 x 900 mm)	1890 x 890	<b>2F 8906</b>	743	1.160	1.353
pro vanu # 700163 (2000 x 1000 mm)	1990 x 990	<b>2F 8907</b>	743	1.160	1.353
<b>Dřevěný panel</b>					
do pravého rohu					
pro vanu # 700079 (1700 x 700 mm)	1690 x 690	<b>2F 8781</b>	806	1.096	1.278
pro vanu # 700080 (1700 x 750 mm)	1690 x 740	<b>2F 8782</b>	806	1.096	1.278
pro vanu # 700081 (1800 x 800 mm)	1790 x 790	<b>2F 8783</b>	806	1.096	1.278
pro vanu # 700162 (1900 x 900 mm)	1890 x 890	<b>2F 8904</b>	743	1.160	1.353
pro vanu # 700163 (2000 x 1000 mm)	1990 x 990	<b>2F 8905</b>	743	1.160	1.353
<b>Dřevěný panel</b>					
předstěnová verze					
pro vanu # 700079 (1700 x 700 mm)	1680 x 690	<b>2F 8776</b>	1.053	1.325	1.452
pro vanu # 700080 (1700 x 750 mm)	1680 x 740	<b>2F 8777</b>	1.053	1.033	1.184
pro vanu # 700081 (1800 x 800 mm)	1780 x 790	<b>2F 8778</b>	1.053	1.046	1.195
pro vanu # 700162 (1900 x 900 mm)	1880 x 890	<b>2F 8902</b>	1.106	1.332	1.676
pro vanu # 700163 (2000 x 1000 mm)	1980 x 990	<b>2F 8903</b>	1.106	1.332	1.676
<b>Dřevěný panel</b>					
verze volně stojící					
pro vanu # 700080 (1700 x 750 mm)	1680 x 730	<b>2F 8772</b>	1.180	1.750	1.905
pro vanu # 700081 (1800 x 800 mm)	1780 x 780	<b>2F 8773</b>	1.240	1.764	1.918
pro vanu # 700162 (1900 x 900 mm)	1880 x 880	<b>2F 8900</b>	1.323	1.785	1.930
pro vanu # 700163 (2000 x 1000 mm)	1980 x 980	<b>2F 8901</b>	1.517	1.866	1.995
<b>Dřevěný panel</b>					
do niky					
pro vanu # 700080 (1700 x 750 mm), pro vanu # 700079 (1700 x 700 mm)	1690	<b>2F 8938</b>	635	796	857
pro vanu # 700081 (1800 x 800 mm)	1790	<b>2F 8939</b>	635	796	857
pro vanu # 700162 (1900 x 900 mm)	1890	<b>2F 8941</b>	650	817	878
pro vanu # 700163 (2000 x 1000 mm)	1990	<b>2F 8942</b>	650	817	878
<b>Polička s opěrkou pro knihu 700 mm</b>					
pro vanu # 700074 (1700 x 700 mm)					
pro vanu # 700079 (1700 x 700 mm)	345 x 605	<b>2F 9815</b>	390	540	603
<b>Infobox:</b> Tablar polička se nedodává v barvě 82 Akrylát bílý					
<b>Polička s opěrkou pro knihu 750 mm</b>					
pro vanu # 700080 (1700 x 750 mm)					
pro vanu # 700075 (1700 x 750 mm)	345 x 655	<b>2F 9814</b>	390	540	603
<b>Infobox:</b> Tablar polička se nedodává v barvě 82 Akrylát bílý					

**2nd floor** Design by Sieger Design

Popis	mm	Objednáací číslo	Euro		
			Cenová skupina 1	Cenová skupina 2	Cenová skupina 3
<b>Polička s opěrkou pro knihu 800 mm</b>					
pro vanu # 700076 (1800 x 800 mm)					
pro vanu # 700081 (1800 x 800 mm)	345 x 705	<b>2F 9813</b>	390	540	603
<b>Infobox:</b> Tablar polička se nedodává v barvě 82 Akrylát bílý					
<b>Polička s opěrkou pro knihu 900 mm</b>					
pro vanu # 700160 (1900 x 900 mm)					
pro vanu # 700162 (1900 x 900 mm)	345 x 805	<b>2F 9812</b>	390	540	603
<b>Infobox:</b> Tablar polička se nedodává v barvě 82 Akrylát bílý					
<b>Polička s opěrkou pro knihu 1000 mm</b>					
pro vanu # 700163 (2000 x 1000 mm)					
pro vanu # 700161 (2000 x 1000 mm)	345 x 905	<b>2F 9810</b>	390	540	663
<b>Infobox:</b> Tablar polička se nedodává v barvě 82 Akrylát bílý					

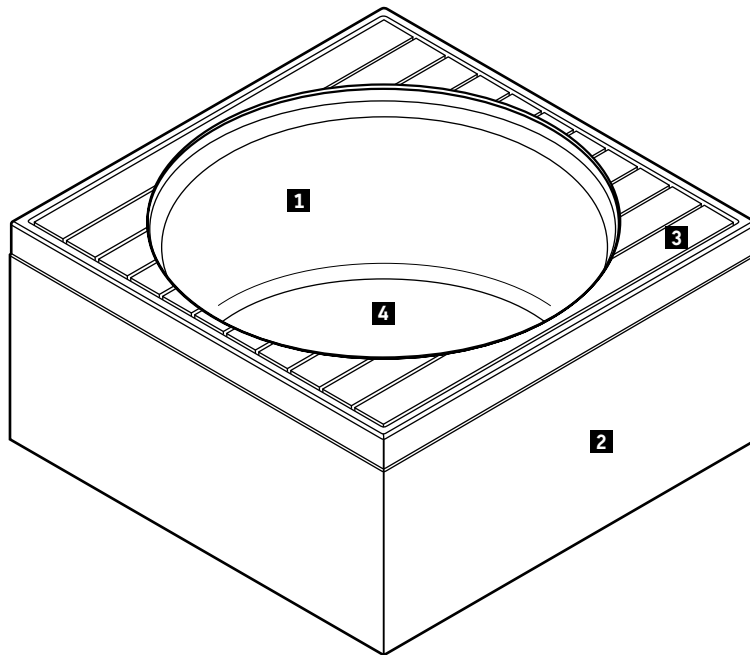
**Příklad objednávky**

Popis	Poznámka	Počet	Objednací číslo
<b>1</b> Vana	1800 x 1800 mm	1	# 700169 00 0 00 0000
<b>2</b> Dřevěný panel	1796 x 1796 x 600 mm	1	# 701061 00 0 00 0000
<b>3</b> Blue Moon dřevěný rošt, Teak (pravé dřevo)	1650 x 1650 mm	1	# 790866 00 0 00 0000
<b>4</b> Speciální odpadní a přetoková armatura Blue Moon		1	# 790247 00 0 00 1000

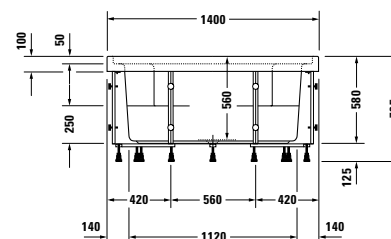
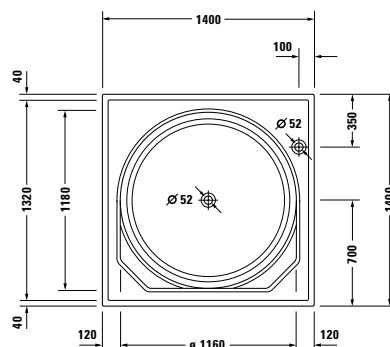

**Blue Moon** Design by Jochen Schmiedem

**Vana, verze na zabudování čtverec, s nožičkami, s přetokem**  
 5 mm sanitární akrylát

Délka mm	Šířka mm	Hloubka mm	Obsah l	Hmotnost	Objednací číslo	Euro
						Bílá (Alpin) - 00
<b>Vana</b>						
1400	1400	560	520	70,0	700143 00 0 00 0000	2.455
<b>Vířivý systém (bez vany)</b>						
Combi-systém E					760*** 00 4 16 1000	6.552
Combi-systém L					710*** 00 5 00 1000	7.872
<b>Přídavné moduly k vířivým vanám</b>						
Volitelné moduly Combi-systém E				Modul číslo		
LED barevné světlo (LED bílé světlo odpadá)				06		2.454
Vyhřívání				07		682
UV management hygieny				08		928
Volitelné moduly Combi-systém L				Modul číslo		
LED barevné světlo (bílé světlo odpadá)				06		2.454
Teplota L				07		1.153
UV management hygieny				08		928
<b>Nutné příslušenství pro vanu a vířivou vanu</b>						
Dřevěná vložka, Teak (pravé dřevo), s ovládací klapkou					790851 00 0 02 0000	1.487
Akrylátová vložka, s ovládací klapkou					790852 00 0 02 0000	571
<b>Nutné příslušenství pro vanu</b>						
Speciální odpadní a přetoková armatura, chrom					790236 00 0 00 1000	136
Speciální odpadní a přetoková armatura, s přetokem na dně, chrom ****					790281 00 0 00 1000	688
Dřevěná vložka, Teak (pravé dřevo)					790851 00 0 00 0000	1.487
Akrylátová vložka					790852 00 0 00 0000	571
<b>Příslušenství pro vanu a vířivou vanu</b>						
Podložka šíje, bílá					790003 00 0 00 0000	38
Těsnění k vaně					790104 00 0 00 0000	57
Kotva vany, (4 ks ) *					790123 00 0 00 0000	35
Horní kryt vany					790883 00 0 00 0000	1.618
Lavička / vstupní pomůcka, Teak (pravé dřevo)					790855 00 0 00 0000	936
Lavička / vstupní pomůcka, Teak (pravé dřevo), s věšákem					790856 00 0 00 0000	1.201
Lavička / vstupní pomůcka, Teak (pravé dřevo), s madlem					790857 00 0 00 0000	1.068
Lavička / vstupní pomůcka, Teak (pravé dřevo), s věšákem, s madlem					790858 00 0 00 0000	1.334
<b>Příslušenství pro vanu</b>						
LED barevné světlo, s dálkovým ovládním pro vany, (bílá -00, chrom -10)					790846 00 0 00 * *00	2.330
Sound					791851 00 0 00 0000	581
<b>Příslušenství pro vířivou vanu</b>						
Zvýšená cena, pro odpadní a přetokovou armaturu, s přetokem na dně, chrom ****					791218 00 0 00 1000	631
Sound, pro vířivé vany s Combi-systémem E					791853 00 0 00 0000	581

**Infobox:** \* pro montáž doporučujeme použít 4 ks kotvy vany / \*\*\*\* montováno, včetně trubkového přerušovače, vložka s ovládací klapkou je nutná / prosíme objednejte buď  
 (a) # 790236 00 0 00 1000 ve spojení s dřev.vložkou # 790851 00 0 00 0000 nebo akrylát. vložkou # 790852 00 0 00 0000 nebo  
 (b) # 790281 00 0 00 1000 nebo # 791218 00 0 00 1000 ve spojení s dřevěnou vložkou s ovládním # 790851 00 0 02 0000 nebo akrylát. vložkou s ovládním # 790852 00 0 02 0000

**Blue Moon** Design by Jochen Schmiedem

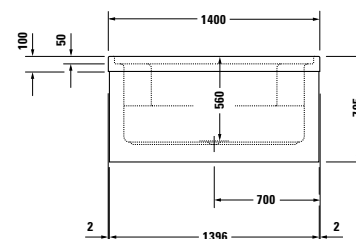
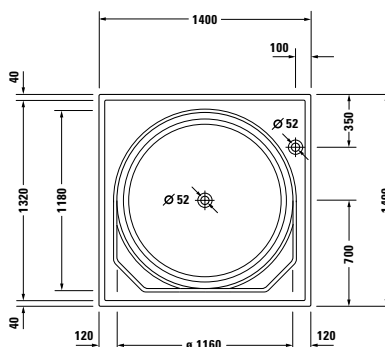
**Vana s konstrukcí pro panel čtverec, s přetokem**  
 5 mm sanitární akrylát

Délka mm	Šířka mm	Hloubka mm	Obsah l	Hmotnost	Objednací číslo	Euro
						Bílá (Alpin) - 00
<b>Vana</b>						
1400	1400	560	520	70,0	700143 00 0 00 0000	2.455
<b>Vířivý systém (bez vany)</b>						
Combi-systém E					760*** 00 4 16 1000	6.552
Combi-systém L					710*** 00 5 00 1000	7.872
<b>Přídavné moduly k vířivým vanám</b>						
Volitelné moduly Combi-systém E				Modul číslo		
LED barevné světlo (LED bílé světlo odpadá)				06		2.454
Vyhřívání				07		682
UV management hygieny				08		928
Volitelné moduly Combi-systém L				Modul číslo		
LED barevné světlo (bílé světlo odpadá)				06		2.454
Teplota L				07		1.153
UV management hygieny				08		928
<b>Nutné příslušenství pro vanu a vířivou vanu</b>						
Dřevěná vložka, Teak (pravé dřevo), s ovládací klapkou					790851 00 0 02 0000	1.487
Akrylátová vložka, s ovládací klapkou					790852 00 0 02 0000	571
Akrylátový panel, do levého/pravého rohu					701022 00 0 00 0000	565
Akrylátový panel, pro předstěnovou verzi					701023 00 0 00 0000	1.279
Akrylátový panel, pro volně stojící verzi					701024 00 0 00 0000	1.479
Vhodné dřevěné panely na str. 225						
<b>Nutné příslušenství pro vanu</b>						
Speciální odpadní a přetoková armatura, chrom					790236 00 0 00 1000	136
Speciální odpadní a přetoková armatura, s přítokem na dně, chrom ****					790281 00 0 00 1000	688
Dřevěná vložka, Teak (pravé dřevo)					790851 00 0 00 0000	1.487
Akrylátová vložka					790852 00 0 00 0000	571
<b>Příslušenství pro vanu a vířivou vanu</b>						
Podložka šije, bílá					790003 00 0 00 0000	38
Těsnění k vaně					790104 00 0 00 0000	57
Kotva vany, (4 ks) *					790123 00 0 00 0000	35
Horní kryt vany					790883 00 0 00 0000	1.618
Lavička / vstupní pomůcka, Teak (pravé dřevo)					790855 00 0 00 0000	936
Lavička / vstupní pomůcka, Teak (pravé dřevo), s věšákem					790856 00 0 00 0000	1.201
Lavička / vstupní pomůcka, Teak (pravé dřevo), s madlem					790857 00 0 00 0000	1.068
Lavička / vstupní pomůcka, Teak (pravé dřevo), s věšákem, s madlem					790858 00 0 00 0000	1.334
<b>Příslušenství pro vanu</b>						
Horní kryt vany, vlevo					790881 00 0 00 6600	384
Horní kryt vany, vpravo					790882 00 0 00 6600	384
LED barevné světlo, s dálkovým ovládním pro vany, (bílá -00, chrom -10)					790846 00 0 00 * *00	2.330
Sound					791851 00 0 00 0000	581
pokračování na další straně						

**Blue Moon** Design by Jochen Schmiedem

**Vana s konstrukcí pro panel čtverec, s přetokem**

5 mm sanitární akrylát

Délka mm	Šířka mm	Hloubka mm	Obsah l	Hmotnost	Objednací číslo	Euro		
						Bílá (Alpin)	- 00	
<b>Vana</b>								
1400	1400	560	520	70,0	<b>700143 00 0 00 0000</b>		2.455	
<b>Příslušenství pro vířivou vanu</b>								
Zvýšená cena, pro odpadní a přetokovou armaturu, s přítokem na dně, chrom ****					<b>791218 00 0 00 1000</b>		631	
Sound, pro vířivé vany s Combi-systémem E					<b>791853 00 0 00 0000</b>		581	
Horní kryt vany, pro vířivé Vířivé vany a Pooly, vlevo					<b>791805 00 0 00 6600</b>		384	
Horní kryt vany, pro vířivé Vířivé vany a Pooly, vpravo					<b>791806 00 0 00 6600</b>		384	

**Infobox:** \* pro montáž doporučujeme použít 4 ks kotvy vany / \*\*\*\* montováno, včetně trubkového přerušovače, vložka s ovládací klapkou je nutná / prosíme objednejte buď  
 (a) # 790236 00 0 00 1000 ve spojení s dřev.vložkou # 790851 00 0 00 0000 nebo akrylát. vložkou # 790852 00 0 00 0000 nebo  
 (b) # 790281 00 0 00 1000 nebo # 791218 00 0 00 1000 ve spojení s dřevěnou vložkou s ovládním # 790851 00 0 02 0000 nebo akrylát. vložku s ovládním # 790852 00 0 02 0000

**Blue Moon** Design by Jochen Schmiedem

Vana, verze na zabudování čtverec, s nožičkami, s přetokem  
5 mm sanitární akrylát

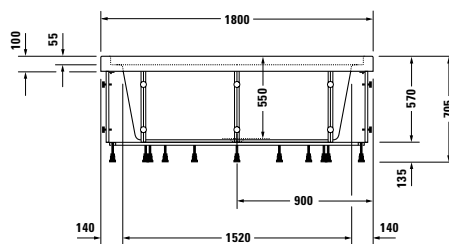
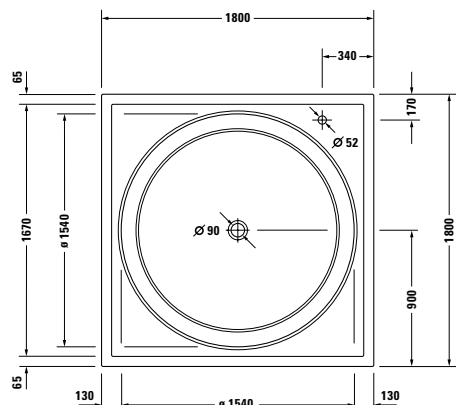

Délka mm	Šířka mm	Hloubka mm	Obsah l	Hmotnost	Objednací číslo	Euro
						Bílá (Alpin) - 00
<b>Vana</b>						
1800	1800	550	730	115,5	<b>700169 00 0 00 0000</b>	3.406
<b>Nutné příslušenství pro vanu</b>						
Speciální odpadní a přetoková armatura, chrom					<b>790247 00 0 00 1000</b>	237
Dřevěná vložka, Teak (pravé dřevo)					<b>790866 00 0 00 0000</b>	1.806
Akrylátová vložka					<b>790867 00 0 00 0000</b>	834
Speciální odpadní a přetoková armatura, s přítokem na dně, chrom ****					<b>790272 00 0 00 1000</b>	688
Dřevěná vložka, Teak (pravé dřevo), s ovládací klapkou					<b>790866 00 0 01 0000</b>	1.806
Akrylátová vložka, s ovládací klapkou					<b>790867 00 0 01 0000</b>	834
<b>Příslušenství pro vanu</b>						
Podložka šije, bílá					<b>790004 00 0 00 0000</b>	38
Těsnění k vaně					<b>790104 00 0 00 0000</b>	57
Kotva vany, (4 ks ) *					<b>790123 00 0 00 0000</b>	35
Opěrka nohou, délka 180 mm					<b>790885 00 0 00 0000</b>	215
Opěrka nohou, délka 250 mm					<b>790886 00 0 00 0000</b>	237
Horní kryt vany					<b>790884 00 0 00 0000</b>	2.050
LED barevné světlo, s dálkovým ovládním pro vany, (bílá -00, chrom -10)					<b>790846 00 0 00 * 00</b>	2.330
Sound					<b>791851 00 0 00 0000</b>	581
Lavička / vstupní pomůcka, Teak (pravé dřevo)					<b>790868 00 0 00 0000</b>	1.238
Lavička / vstupní pomůcka, Teak (pravé dřevo), s věšákem					<b>790869 00 0 00 0000</b>	1.330
Lavička / vstupní pomůcka, Teak (pravé dřevo), s madlem					<b>790870 00 0 00 0000</b>	1.362
Lavička / vstupní pomůcka, Teak (pravé dřevo), s věšákem, s madlem					<b>790871 00 0 00 0000</b>	1.458

**Infobox:** \* pro montáž doporučujeme použít 4 ks kotvy vany / \*\*\*\* montováno, včetně trubkového přerušovače, vložka s ovládací klapkou je nutná / prosíme objednejte

(a) # 790247 00 0 00 1000 ve spojení s dřev. vložkou # 790866 00 0 00 0000 nebo akrylátovou # 790867 00 0 00 0000 nebo

(b) # 790272 00 0 00 1000 ve spojení s dřev. vložkou s držákem # 790866 00 0 01 0000 nebo akrylátovou vložkou s držákem

# 790867 00 0 01 0000 / z důvodu velikosti vany Blue Moon 1800 x 1800 mm není délka těsnění # 790104 dostačující. Prosíme použijte 2 ks

**Blue Moon** Design by Jochen Schmiedem

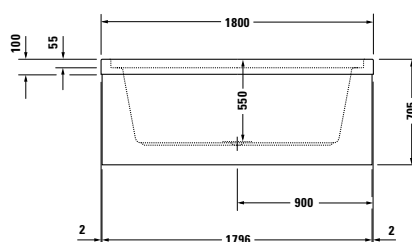
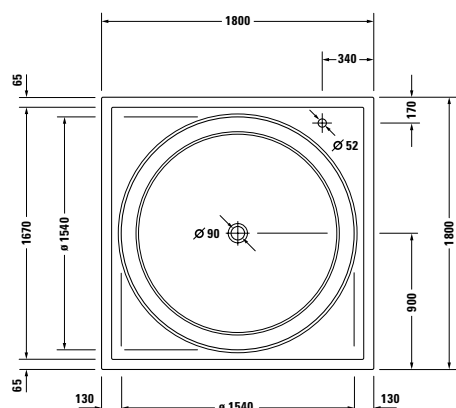
**Vana s konstrukcí pro panel čtverec, s přetokem**  
 5 mm sanitární akrylát

Délka mm	Šířka mm	Hloubka mm	Obsah l	Hmotnost	Objednací číslo	Euro		
						Bílá (Alpin)	- 00	
<b>Vana</b>								
1800	1800	550	730	115,5	<b>700169 00 0 00 0000</b>		3.406	
<b>Nutné příslušenství pro vanu</b>								
Speciální odpadní a přetoková armatura, chrom					<b>790247 00 0 00 1000</b>		237	
Dřevěná vložka, Teak (pravé dřevo)					<b>790866 00 0 00 0000</b>		1.806	
Akrylátová vložka					<b>790867 00 0 00 0000</b>		834	
Speciální odpadní a přetoková armatura, s přítokem na dně, chrom ****					<b>790272 00 0 00 1000</b>		688	
Dřevěná vložka, Teak (pravé dřevo), s ovládací klapkou					<b>790866 00 0 01 0000</b>		1.806	
Akrylátová vložka, s ovládací klapkou					<b>790867 00 0 01 0000</b>		834	
Akrylátový panel, do levého/právěho rohu					<b>701059 00 0 00 0000</b>		683	
Akrylátový panel, pro předstěnovou verzi					<b>701060 00 0 00 0000</b>		1.327	
Akrylátový panel, pro volně stojící verzi					<b>701061 00 0 00 0000</b>		1.543	
Vhodné dřevěné panely na str. 225								
<b>Příslušenství pro vanu</b>								
Podložka šije, bílá					<b>790004 00 0 00 0000</b>		38	
Těsnění k vaně					<b>790104 00 0 00 0000</b>		57	
Kotva vany, (4 ks ) *					<b>790123 00 0 00 0000</b>		35	
Opěrka nohou, délka 180 mm					<b>790885 00 0 00 0000</b>		215	
Opěrka nohou, délka 250 mm					<b>790886 00 0 00 0000</b>		237	
Horní kryt vany					<b>790884 00 0 00 0000</b>		2.050	
Horní kryt vany, vlevo					<b>790881 00 0 00 6600</b>		384	
Horní kryt vany, vpravo					<b>790882 00 0 00 6600</b>		384	
LED barevné světlo, s dálkovým ovládním pro vany, (bílá -00, chrom -10)					<b>790846 00 0 00 * *00</b>		2.330	
Sound					<b>791851 00 0 00 0000</b>		581	
Lavička / vstupní pomůcka, Teak (pravé dřevo)					<b>790868 00 0 00 0000</b>		1.238	
Lavička / vstupní pomůcka, Teak (pravé dřevo), s věšákem					<b>790869 00 0 00 0000</b>		1.330	
Lavička / vstupní pomůcka, Teak (pravé dřevo), s madlem					<b>790870 00 0 00 0000</b>		1.362	
Lavička / vstupní pomůcka, Teak (pravé dřevo), s věšákem, s madlem					<b>790871 00 0 00 0000</b>		1.458	







**Infobox:** \* pro montáž doporučujeme použít 4 ks kotvy vany / \*\*\*\* montováno, včetně trubkového přerušovače, vložka s ovládací klapkou je nutná / prosíme objednejte

(a) # 790247 00 0 00 1000 ve spojení s dřev. vložkou # 790866 00 0 00 0000 nebo akrylátovou # 790867 00 0 00 0000 nebo





(b) # 790272 00 0 00 1000 ve spojení s dřev. vložkou s držákem # 790866 00 0 01 0000 nebo akrylátovou vložkou s držákem

# 790867 00 0 01 0000 / z důvodu velikosti vany Blue Moon 1800 x 1800 mm není děla těsnění # 790104 dostačující. Prosíme použijte 2 ks



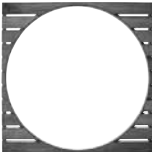
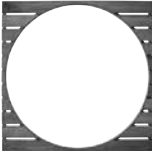



**Blue Moon příslušenství** Design by Jochen Schmiddem

	Popis	Objednáací číslo	Euro
	<b>Speciální odpadní a přetoková armatura</b> chrom, pro Blue Moon 1400 x 1400 mm průměr odpadu 52 mm	<b>790236 00 0 00 1000</b>	136
	<b>Speciální odpadní a přetoková armatura ****</b> s přítokem na dně, chrom, pro Blue Moon vany 1400 x 1400 mm průměr odpadu 52 mm	<b>790281 00 0 00 1000</b>	688
	<b>Infobox: **** montováno, včetně trubkového přerušovače, vložka s ovládací klapkou je nutná</b>		
	<b>Zvýšená cena ****</b> pro odpadní a přetokovou armaturu, s přítokem na dně, chrom, pro Blue Moon vířivé vany 1400 x 1400 mm průměr odpadu 52 mm	<b>791218 00 0 00 1000</b>	631
	<b>Infobox: **** montováno, včetně trubkového přerušovače, vložka s ovládací klapkou je nutná</b>		
	<b>Speciální odpadní a přetoková armatura</b> chrom, pro Blue Moon vany 1800 x 1800 mm průměr odpadu 90 mm	<b>790247 00 0 00 1000</b>	237
	<b>Speciální odpadní a přetoková armatura ****</b> s přítokem na dně, chrom, pro Blue Moon vany 1800 x 1800 mm průměr odpadu 90 mm	<b>790272 00 0 00 1000</b>	688
	<b>Infobox: **** montováno, včetně trubkového přerušovače, vložka s ovládací klapkou je nutná</b>		
	<b>Kotva vany *</b> (4 ks ) pro upevnění a podpěru van a sprchovacích vaniček ke stěně	<b>790123 00 0 00 0000</b>	35
	<b>Infobox: * pro montáž doporučujeme použít 4 ks kotvy vany</b>		
	<b>Podložka šíje</b> bílá, materiál: polyuretan pro Blue Moon 1400 x 1400 mm pro Blue Moon 1800 x 1800 mm	<b>790003 00 0 00 0000</b> <b>790004 00 0 00 0000</b>	38 38
	<b>Opěrka nohou</b> pro Blue Moon 1800 x 1800 mm délka 180 mm délka 250 mm	<b>790885 00 0 00 0000</b> <b>790886 00 0 00 0000</b>	215 237

**Blue Moon příslušenství** Design by Jochen Schmiddem

	Popis	Objednací číslo	Euro
	<b>Dřevěná vložka</b>		
	Teak (pravé dřevo)		
	pro Blue Moon vany 1400 x 1400 mm	<b>790851 00 0 00 0000</b>	1.487
	pro Blue Moon vany 1800 x 1800 mm	<b>790866 00 0 00 0000</b>	1.806
	<b>Dřevěná vložka</b>		
	Teak (pravé dřevo), s ovládací klapkou		
	pro Blue Moon vířivé vany 1400 x 1400 mm s odpadní a přetokovou armaturou s přítokem na dně vany	<b>790851 00 0 02 0000</b>	1.487
	pro Blue Moon vany 1800 x 1800 mm s odpadní a přetokovou armaturou s přítokem na dně vany	<b>790866 00 0 01 0000</b>	1.806
	<b>Akrylátová vložka</b>		
	pro Blue Moon vany 1400 x 1400 mm	<b>790852 00 0 00 0000</b>	571
	pro Blue Moon vany 1800 x 1800 mm	<b>790867 00 0 00 0000</b>	834
	<b>Akrylátová vložka</b>		
	s ovládací klapkou		
	pro Blue Moon vířivé vany 1400 x 1400 mm s odpadní a přetokovou armaturou s přítokem na dně vany	<b>790852 00 0 02 0000</b>	571
	pro Blue Moon 1800 x 1800 mm	<b>790867 00 0 01 0000</b>	834
	<b>Horní kryt vany</b>		
	pro Blue Moon 1400 x 1400 mm	<b>790883 00 0 00 0000</b>	1.618
	pro Blue Moon 1800 x 1800 mm	<b>790884 00 0 00 0000</b>	2.050
	<b>Držák horního krytu vany</b>		
	pro Blue Moon vany, materiál: ušlechtilá ocel, vysoký lesk		
	vlevo	<b>790881 00 0 00 6600</b>	384
	vpravo	<b>790882 00 0 00 6600</b>	384
	<b>Držák horního krytu vany</b>		
	pro vířivé Vířivé vany a Pooly, materiál: ušlechtilá ocel, vysoký lesk		
	vlevo	<b>791805 00 0 00 6600</b>	384
	vpravo	<b>791806 00 0 00 6600</b>	384
	<b>LED-barevné světlo</b>		
	s dálkovým ovládním pro vany, pro Blue Moon		
	bílá	<b>790846 00 0 00 0000</b>	2.330
	chrom	<b>790846 00 0 00 1000</b>	2.330

**Blue Moon příslušenství** Design by Jochen Schmiedem

	Popis	Objednáací číslo	Euro
	<b>Lavička / vstupní pomůcka</b> Teak (pravé dřevo) pro Blue Moon 1400 x 1400 mm pro Blue Moon 1800 x 1800 mm	790855 00 0 00 0000 790868 00 0 00 0000	936 1.238
	<b>Lavička / vstupní pomůcka</b> Teak (pravé dřevo), s věšákem pro Blue Moon 1400 x 1400 mm pro Blue Moon 1800 x 1800 mm	790856 00 0 00 0000 790869 00 0 00 0000	1.201 1.330
	<b>Lavička / vstupní pomůcka</b> Teak (pravé dřevo), s madlem pro Blue Moon 1400 x 1400 mm pro Blue Moon 1800 x 1800 mm	790857 00 0 00 0000 790870 00 0 00 0000	1.068 1.362
	<b>Lavička / vstupní pomůcka</b> Teak (pravé dřevo), s věšákem, s madlem pro Blue Moon 1400 x 1400 mm pro Blue Moon 1800 x 1800 mm	790858 00 0 00 0000 790871 00 0 00 0000	1.334 1.458
	<b>Akrylátový panel</b> do levého/pravého rohu pro Blue Moon 1400 x 1400 mm pro Blue Moon 1800 x 1800 mm	701022 00 0 00 0000 701059 00 0 00 0000	565 683
	<b>Akrylátový panel</b> pro předstěnovou verzi pro Blue Moon 1400 x 1400 mm pro Blue Moon 1800 x 1800 mm	701023 00 0 00 0000 701060 00 0 00 0000	1.279 1.327
	<b>Akrylátový panel</b> pro volně stojící verzi pro Blue Moon 1400 x 1400 mm pro Blue Moon 1800 x 1800 mm	701024 00 0 00 0000 701061 00 0 00 0000	1.479 1.543



**Blue Moon** Design by Jochen Schmiedem

Dřevěné a akrylátové panely pro vany a vířivé vany

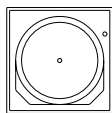

1400 x 1400 mm



# 700143

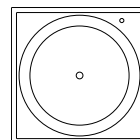

1800 x 1800 mm



# 700169

		Objednací číslo dřevěného panelu	Objednací číslo akrylátového panelu	Objednací číslo dřevěného panelu	Objednací číslo akrylátového panelu
	Do levého rohu	# BM 8751	# 701022	# BM 8761	# 701059
	Do pravého rohu	# BM 8751	# 701022	# BM 8761	# 701059
	Předstěnová verze	# BM 8752	# 701023	# BM 8762	# 701060
	Verze volně stojící	# BM 8750	# 701024	# BM 8760	# 701061

## Blue Moon Design by Jochen Schmiedem

### Informace o výrobku

Dřevěný panel	<b>Dekor</b> (Cenová skupina 1)	<b>04</b> Teak <b>28</b> Wengé	Kompaktní vláknitá vrstvená deska s oboustranným HPL liso- vaným dekorem. Odolná proti vlhkosti.
	<b>Dýha z pravého dřeva</b> (Cenová skupina 2)	<b>13</b> Americký ořech <b>24</b> Macassar	Kompaktní vláknitá deska s jednostranným potahem dýhy z pravého dřeva, a jednostranným lisovaným potahem HPL. Dýha je přírodní materiál, mohou se proto vyskytovat změny v barvě a struktuře. Odolná proti vlhkosti.
	<b>Dýha z pravého dřeva</b> (Cenová skupina 3)	<b>62</b> Dub antracitový	Kompaktní vláknitá deska s jednostranným potahem dýhy z pravého dřeva, a jednostranným lisovaným potahem HPL. Dýha je přírodní materiál, mohou se proto vyskytovat změny v barvě a struktuře. Odolná proti vlhkosti.

**Blue Moon** Design by Jochen Schmiedem

Popis	mm	Objednací číslo	Euro		
			Cenová skupina 1	Cenová skupina 2	Cenová skupina 3
<b>Dřevěný panel</b>					
verze volně stojící, vnitřní využití					
pro vanu # 700143 (1400 x 1400 mm)	1392 x 1392	<b>BM 8750</b>	930	1.559	1.749
pro vanu, případně pro Pool # 700169 (1800 x 1800 mm)	1792 x 1792	<b>BM 8760</b>	1.245	1.807	2.009
<b>Dřevěný panel</b>					
do levého rohu/do pravého rohu, vnitřní využití					
pro vanu # 700143 (1400 x 1400 mm)	1396 x 1396	<b>BM 8751</b>	483	797	892
pro vanu, případně pro Pool # 700169 (1800 x 1800 mm)	1796 x 1796	<b>BM 8761</b>	659	949	1.051
<b>Dřevěný panel</b>					
předstěnová verze, vnitřní využití					
pro vanu # 700143 (1400 x 1400 mm)	1396 x 1392	<b>BM 8752</b>	720	1.194	1.334
pro vanu, případně pro Pool # 700169 (1800 x 1800 mm)	1796 x 1792	<b>BM 8762</b>	928	1.351	1.501

## Darling New informace o výrobku

### LED-bílé světlo pod okrajem vany (volitelně)

Pod širokým okrajem vany je umístěn LED-pás, který nepřímo osvětluje panel. Ovládá se dotykem ruky na Logo Duravit na okraji vany. LED-bílé světlo lze kombinovat se všemi Darling New vanami a vířivými vanami s dřevěným nebo akrylátovým panelem. (vyloučeny jsou pouze provedení verze na zabudování).

Napájení: 220-240 V 50/60 Hz



Darling New vana a vířivá vana # 700238 - 700245: LED-bílé světlo je připevněno zepředu.

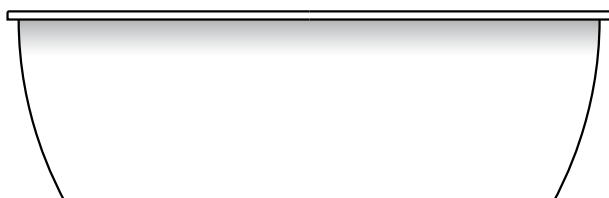

Darling New vana a vířivá vana # 700246 - 700249 LED-bílé světlo je připevněno dokola.

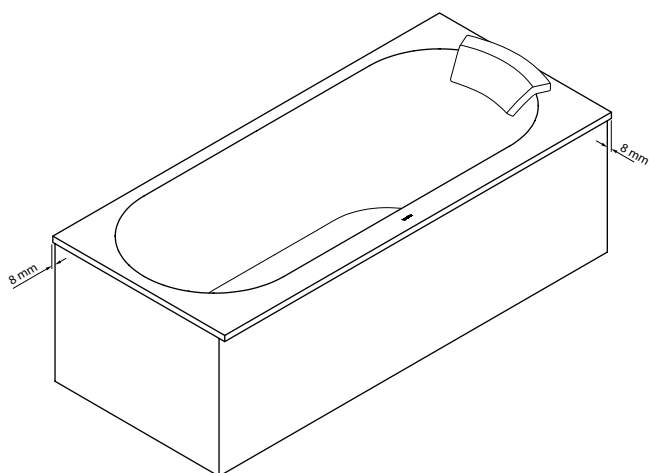

### Dřevěné panely

#### Při objednávce bez LED-bílého světla

Při kombinaci Darling New obdélníkové vany # 700238 - 700245 bez LED-bílého světla, musí být dřevěný panel objednán se standardním odskokem - 8 mm.

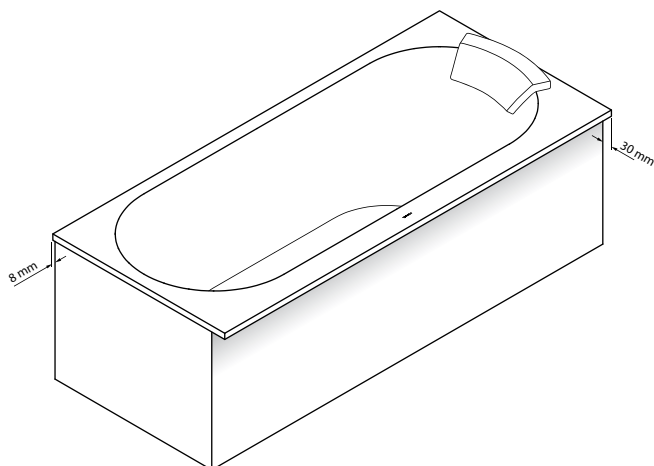

#### Při objednávce s LED-bílým světlem

Při kombinaci Darling New obdélníkové vany # 700238 - 700245 s LED-bílým světlem, musí být dřevěný panel objednán se standardním odskokem - 30 mm.

**Darling New** Design by Sieger Design

Vana obdélník, verze na zabudování nebo pro panel, s vytvarovaným sklonem pro záda na levé straně  
5 mm sanitární akrylát

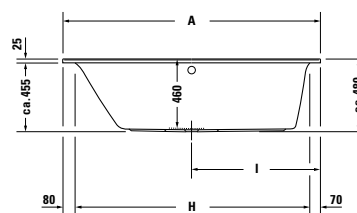
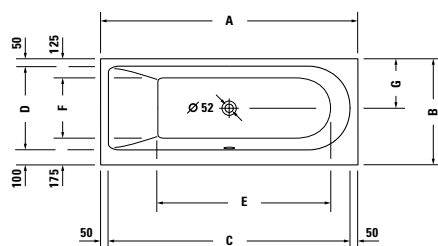

	A	B	C	D	E	F	G	H	I
<b>700238</b>	1600	700	1500	550	1050	400	325	1450	800
<b>700240</b>	1700	700	1600	550	1150	400	325	1550	850
<b>700242</b>	1700	750	1600	600	1150	450	350	1550	850

Délka mm	Šířka mm	Hloubka mm	Obsah l	Hmotnost	Objednací číslo	Euro
						Bílá (Alpin) - 00
<b>Vana</b>						
1600	700	460	120	24,0	<b>700238 00 0 00 0000</b>	641
1700	700	460	135	25,0	<b>700240 00 0 00 0000</b>	650
1700	750	460	160	26,0	<b>700242 00 0 00 0000</b>	664
<b>Vířivý systém (bez vany)</b>						
Air-systém					<b>760*** 00 1 00 1000</b>	2.457
Jet-systém					<b>760*** 00 2 00 1000</b>	2.175
Combi-systém P					<b>760*** 00 3 00 1000</b>	4.423
Combi-systém E					<b>760*** 00 4 16 1000</b>	5.733
Combi-systém L					<b>710*** 00 5 00 1000</b>	6.570
<b>Přídavné moduly k vířivým vanám</b>						
Volitelné moduly Combi-systém E				Modul číslo		
LED barevné světlo (LED bílé světlo odpadá)				06		1.734
Vyhřívání				07		682
UV management hygieny				08		928
Volitelné moduly Combi-systém L				Modul číslo		
LED barevné světlo (bílé světlo odpadá)				06		1.734
Teplota L				07		1.153
UV management hygieny				08		928
<b>Příslušenství pro vanu a vířivou vanu</b>						
Podložka šije, rovný, bílá					<b>790007 00 0 00 0000</b>	103
Kotva vany					<b>790103 00 0 00 0000</b>	35
Těsnění k vaně					<b>790104 00 0 00 0000</b>	57
LED-bílé světlo, pod okrajem vany **					<b>791847 00 0 00 0000</b>	488
Vhodné dřevěné panely na str. 240						
pokračování na další straně						

**Darling New** Design by Sieger Design

Vana obdélník, verze na zabudování nebo pro panel, s vytvarovaným sklonem pro záda na levé straně  
5 mm sanitární akrylát

Délka mm	Šířka mm	Hloubka mm	Obsah l	Hmotnost	Objednací číslo	Euro	
						Bílá (Alpin)	- 00
<b>Vana</b>							
1600	700	460	120	24,0	700238 00 0 00 0000		641
1700	700	460	135	25,0	700240 00 0 00 0000		650
1700	750	460	160	26,0	700242 00 0 00 0000		664
<b>Příslušenství pro vanu</b>							
Nohy, pro vany- a sprchové vaničky, s boční délkou > 1000 mm					790100 00 0 00 0000		82
Odpadní a přetoková armatura Quadroval, chrom					790289 00 0 00 1000		143
Odpadní a přetoková armatura Quadroval, s přítokem, chrom					790290 00 0 00 1000		351
Nosič vany, pro # 700238					791431 00 0 00 0000		173
Nosič vany, pro # 700240					791433 00 0 00 0000		192
Nosič vany, pro # 700242					791435 00 0 00 0000		173
LED barevné světlo, s dálkovým ovládním pro vany, (bílá -00, chrom -10)					790840 00 0 00 * *00		1.693
Sound					791851 00 0 00 0000		581
Vhodné kryty vany na str. 469							
<b>Příslušenství pro vířivou vanu</b>							
Zvýšená cena, pro odpadní a přetokovou armaturu Quadroval, s přítokem, chrom					791206 00 0 00 1000		214
LED barevné světlo, pro vířivé vany s Air-systémem, Jet-systémem, Combi-systémem P nebo Durapearl-systémem					791850 00 0 00 1000		1.802
Sound, pro vířivé vany s Air-systémem, Jet-systémem, Combi-systémem P nebo Durapearl-systémem					791852 00 0 00 0000		581
Sound, pro vířivé vany s Combi-systémem E					791853 00 0 00 0000		581

**Infobox:** \*\*LED bílé světlo pod okrajem vany k dodání výhradně pro vany s dřevěným panelem, pro verze na zabudování nelze / LED barevné světlo nebo Sound pro vany nejsou možné pro vany kombinované s nosičem vany

**Darling New** Design by Sieger Design

Vana obdélník, verze na zabudování nebo pro panel, s vytvarovaným sklonem pro záda na pravé straně  
5 mm sanitární akrylát

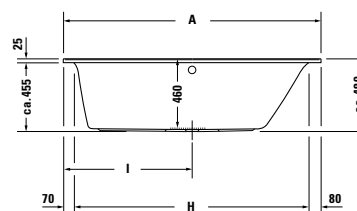
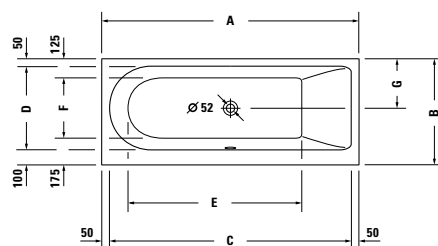

	A	B	C	D	E	F	G	H	I
<b>700239</b>	1600	700	1500	550	1050	400	325	1450	800
<b>700241</b>	1700	700	1600	550	1150	400	325	1550	850
<b>700243</b>	1700	750	1600	600	1150	450	350	1550	850

Délka mm	Šířka mm	Hloubka mm	Obsah l	Hmotnost	Objednací číslo	Euro
						Bílá (Alpin) - 00
<b>Vana</b>						
1600	700	460	120	24,0	<b>700239 00 0 00 0000</b>	641
1700	700	460	135	25,0	<b>700241 00 0 00 0000</b>	650
1700	750	460	160	26,0	<b>700243 00 0 00 0000</b>	664
<b>Vířivý systém (bez vany)</b>						
Air-systém					<b>760*** 00 1 00 1000</b>	2.457
Jet-systém					<b>760*** 00 2 00 1000</b>	2.175
Combi-systém P					<b>760*** 00 3 00 1000</b>	4.423
Combi-systém E					<b>760*** 00 4 16 1000</b>	5.733
Combi-systém L					<b>710*** 00 5 00 1000</b>	6.570
<b>Přídavné moduly k vířivým vanám</b>						
Volitelné moduly Combi-systém E				Modul číslo		
LED barevné světlo (LED bílé světlo odpadá)				06		1.734
Vyhřívání				07		682
UV management hygieny				08		928
Volitelné moduly Combi-systém L				Modul číslo		
LED barevné světlo (bílé světlo odpadá)				06		1.734
Teplota L				07		1.153
UV management hygieny				08		928
<b>Příslušenství pro vanu a vířivou vanu</b>						
Podložka šije, rovný, bílá					<b>790007 00 0 00 0000</b>	103
Kotva vany					<b>790103 00 0 00 0000</b>	35
Těsnění k vaně					<b>790104 00 0 00 0000</b>	57
LED-bílé světlo, pod okrajem vany **					<b>791847 00 0 00 0000</b>	488
Vhodné dřevěné panely na str. 240						
pokračování na další straně						

**Darling New** Design by Sieger Design

Vana obdélník, verze na zabudování nebo pro panel, s vytvarovaným sklonem pro záda na pravé straně  
5 mm sanitární akrylát

Délka mm	Šířka mm	Hloubka mm	Obsah l	Hmotnost	Objednací číslo	Euro		
						Bílá (Alpin)	- 00	
<b>Vana</b>								
1600	700	460	120	24,0	700239 00 0 00 0000		641	
1700	700	460	135	25,0	700241 00 0 00 0000		650	
1700	750	460	160	26,0	700243 00 0 00 0000		664	
<b>Příslušenství pro vanu</b>								
Nohy, pro vany- a sprchové vaničky, s boční délkou > 1000 mm					790100 00 0 00 0000		82	
Odpadní a přetoková armatura Quadroval, chrom					790289 00 0 00 1000		143	
Odpadní a přetoková armatura Quadroval, s přítokem, chrom					790290 00 0 00 1000		351	
Nosič vany, pro # 700239					791432 00 0 00 0000		173	
Nosič vany, pro # 700241					791434 00 0 00 0000		192	
Nosič vany, pro # 700243					791436 00 0 00 0000		173	
LED barevné světlo, s dálkovým ovládním pro vany, (bílá -00, chrom -10)					790840 00 0 00 * *00		1.693	
Sound					791851 00 0 00 0000		581	
Vhodné kryty vany na str. 469								
<b>Příslušenství pro vířivou vanu</b>								
Zvýšená cena, pro odpadní a přetokovou armaturu Quadroval, s přítokem, chrom					791206 00 0 00 1000		214	
LED barevné světlo, pro vířivé vany s Air-systémem, Jet-systémem, Combi-systémem P nebo Durapearl-systémem					791850 00 0 00 1000		1.802	
Sound, pro vířivé vany s Air-systémem, Jet-systémem, Combi-systémem P nebo Durapearl-systémem					791852 00 0 00 0000		581	
Sound, pro vířivé vany s Combi-systémem E					791853 00 0 00 0000		581	

**Infobox:** \*\*LED bílé světlo pod okrajem vany k dodání výhradně pro vany s dřevěným panelem, pro verze na zabudování nelze / LED barevné světlo nebo Sound pro vany nejsou možné pro vany kombinované s nosičem vany



**Darling New** Design by Sieger Design

Vana obdélník, verze na zabudování nebo pro panel, s vytvarovaným sklonem pro záda na obou stranách vany  
5 mm sanitární akrylát

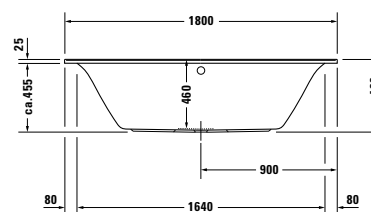
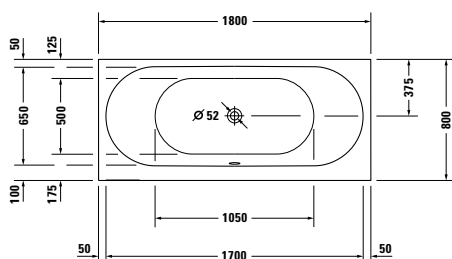

Délka mm	Šířka mm	Hloubka mm	Obsah l	Hmotnost	Objednací číslo	Euro
						Bílá (Alpin) - 00
<b>Vana</b>						
1800	800	460	165	28,0	700244 00 0 00 0000	814
<b>Vířivý systém (bez vany)</b>						
Air-systém					760*** 00 1 00 1000	2.457
Jet-systém					760*** 00 2 00 1000	2.175
Combi-systém P					760*** 00 3 00 1000	4.423
Combi-systém E					760*** 00 4 16 1000	5.733
Combi-systém L					710*** 00 5 00 1000	6.570
<b>Přídavné moduly k vířivým vanám</b>						
Volitelné moduly Combi-systém E				Modul číslo		
LED barevné světlo (LED bílé světlo odpadá)				06		1.734
Vyhřívání				07		682
UV management hygieny				08		928
Volitelné moduly Combi-systém L				Modul číslo		
LED barevné světlo (bílé světlo odpadá)				06		1.734
Teplota L				07		1.153
UV management hygieny				08		928
<b>Příslušenství pro vanu a vířivou vanu</b>						
Podložka šíje, ohýbané, bílá					790008 00 0 00 0000	103
Kotva vany					790103 00 0 00 0000	35
Těsnění k vaně					790104 00 0 00 0000	57
LED-bílé světlo, pod okrajem vany **					791847 00 0 00 0000	488
Vhodné dřevěné panely na str. 240						
<b>Příslušenství pro vanu</b>						
Nohy, pro vany- a sprchové vaničky, s boční délkou > 1000 mm					790100 00 0 00 0000	82
Odpadní a přetoková armatura Quadroval, chrom					790289 00 0 00 1000	143
Odpadní a přetoková armatura Quadroval, s přítokem, chrom					790290 00 0 00 1000	351
Odpadní a přetoková armatura, s přítokem na dně, chrom *					790275 00 0 00 1000	353
Nosič vany, pro # 700244					791437 00 0 00 0000	187
LED barevné světlo, s dálkovým ovládním pro vany, (bílá -00, chrom -10)					790840 00 0 00 * *00	1.693
Sound					791851 00 0 00 0000	581
Vhodné kryty vany na str. 469						
<b>Příslušenství pro vířivou vanu</b>						
Zvýšená cena, pro odpadní a přetokovou armaturu Quadroval, s přítokem, chrom					791206 00 0 00 1000	214
Zvýšená cena, pro odpadní a přetokovou armaturu, s přítokem na dně, chrom *					790276 00 0 00 1000	502
LED barevné světlo, pro vířivé vany s Air-systémem, Jet-systémem, Combi-systémem P nebo Durapearl-systémem					791850 00 0 00 1000	1.802
Sound, pro vířivé vany s Air-systémem, Jet-systémem, Combi-systémem P nebo Durapearl-systémem					791852 00 0 00 0000	581
Sound, pro vířivé vany s Combi-systémem E					791853 00 0 00 0000	581

**Infobox:** \* Včetně trubkového přerušovače / \*\*LED bílé světlo pod okrajem vany k dodání výhradně pro vany s dřevěným panelem, pro verze na zabudování nelze / LED barevné světlo nebo Sound pro vany nejsou možné pro vany kombinované s nosičem vany

**Darling New** Design by Sieger Design

Vana obdélník, verze na zabudování nebo pro panel, s vytvarovaným sklonem pro záda na obou stranách vany  
5 mm sanitární akrylát

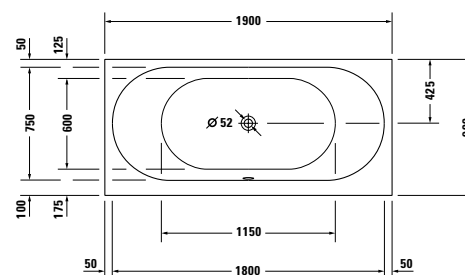
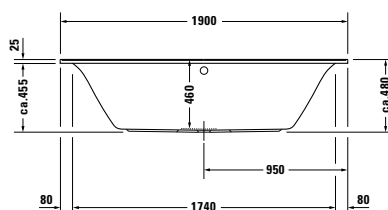

Délka mm	Šířka mm	Hloubka mm	Obsah l	Hmotnost	Objednací číslo	Euro
						Bílá (Alpin) - 00
<b>Vana</b>						
1900	900	460	170	32,0	700245 00 0 00 0000	952
<b>Vířivý systém (bez vany)</b>						
Air-systém					760*** 00 1 00 1000	2.457
Jet-systém					760*** 00 2 00 1000	2.175
Combi-systém P					760*** 00 3 00 1000	4.423
Combi-systém E					760*** 00 4 16 1000	5.733
Combi-systém L					710*** 00 5 00 1000	6.570
<b>Přídavné moduly k vířivým vanám</b>						
Volitelné moduly Combi-systém E				Modul číslo		
LED barevné světlo (LED bílé světlo odpadá)				06		1.734
Vyhřívání				07		682
UV management hygieny				08		928
Volitelné moduly Combi-systém L				Modul číslo		
LED barevné světlo (bílé světlo odpadá)				06		1.734
Teplota L				07		1.153
UV management hygieny				08		928
<b>Příslušenství pro vanu a vířivou vanu</b>						
Podložka šíje, ohýbané, bílá					790008 00 0 00 0000	103
Kotva vany					790103 00 0 00 0000	35
Těsnění k vaně					790104 00 0 00 0000	57
LED-bílé světlo, pod okrajem vany **					791847 00 0 00 0000	488
Vhodné dřevěné panely na str. 240						
<b>Příslušenství pro vanu</b>						
Nohy, pro vany- a sprchové vaničky, s boční délkou > 1000 mm					790100 00 0 00 0000	82
Odpadní a přetoková armatura Quadroval, chrom					790293 00 0 00 1000	143
Odpadní a přetoková armatura Quadroval, s přítokem, chrom					790294 00 0 00 1000	351
Odpadní a přetoková armatura, s přítokem na dně, chrom *					790275 00 0 00 1000	353
Nosič vany, pro # 700245					791438 00 0 00 0000	212
LED barevné světlo, s dálkovým ovládním pro vany, (bílá -00, chrom -10)					790840 00 0 00 * *00	1.693
Sound					791851 00 0 00 0000	581
<b>Příslušenství pro vířivou vanu</b>						
Zvýšená cena, pro odpadní a přetokovou armaturu Quadroval, s přítokem, chrom					791206 00 0 00 1000	214
Zvýšená cena, pro odpadní a přetokovou armaturu, s přítokem na dně, chrom *					790276 00 0 00 1000	502
LED barevné světlo, pro vířivé vany s Air-systémem, Jet-systémem, Combi-systémem P nebo Durapearl-systémem					791850 00 0 00 1000	1.802
Sound, pro vířivé vany s Air-systémem, Jet-systémem, Combi-systémem P nebo Durapearl-systémem					791852 00 0 00 0000	581
Sound, pro vířivé vany s Combi-systémem E					791853 00 0 00 0000	581

**Infobox:** \* Včetně trubkového přerušovače / \*\*LED bílé světlo pod okrajem vany k dodání výhradně pro vany s dřevěným panelem, pro verze na zabudování nelze / LED barevné světlo nebo Sound pro vany nejsou možné pro vany kombinované s nosičem vany

## Darling New Design by Sieger Design

### Vana do levého rohu, s krytem a konstrukcí 5 mm sanitární akrylát

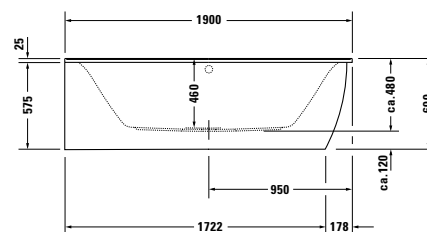
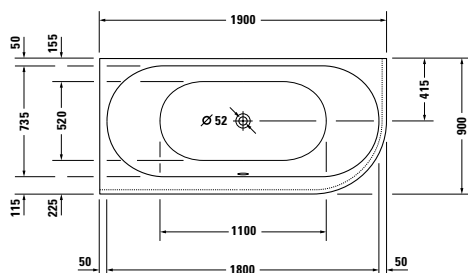

Délka mm	Šířka mm	Hloubka mm	Obsah l	Hmotnost	Objednací číslo	Euro
						Bílá (Alpin) - 00
<b>Vana</b>						
1900	900	460	185	41,0	700246 00 0 00 0000	2.151
<b>Vířivý systém (bez vany)</b>						
					760*** 00 1 00 1000	2.457
					760*** 00 2 00 1000	2.175
					760*** 00 3 00 1000	4.423
					760*** 00 4 16 1000	5.733
					710*** 00 5 00 1000	6.570
<b>Přídavné moduly k vířivým vanám</b>						
Volitelné moduly Combi-systém E				Modul číslo		
LED barevné světlo (LED bílé světlo odpadá)				06		1.734
Vyhřívání				07		682
UV management hygieny				08		928
Volitelné moduly Combi-systém L				Modul číslo		
LED barevné světlo (bílé světlo odpadá)				06		1.734
Teplota L				07		1.153
UV management hygieny				08		928
<b>Příslušenství pro vanu a vířivou vanu</b>						
Podložka šíje, ohýbané, bílá					790008 00 0 00 0000	103
Kotva vany					790103 00 0 00 0000	35
Těsnění k vaně					790104 00 0 00 0000	57
LED-bílé světlo, pod okrajem vany					791848 00 0 00 0000	561
<b>Příslušenství pro vanu</b>						
Odpadní a přetoková armatura Quadroval, chrom					790293 00 0 00 1000	143
Odpadní a přetoková armatura Quadroval, s přítokem, chrom					790294 00 0 00 1000	351
Odpadní a přetoková armatura, s přítokem na dně, chrom *					790275 00 0 00 1000	353
LED barevné světlo, s dálkovým ovládním pro vany, (bílá -00, chrom -10)					790840 00 0 00 * 00	1.693
Sound					791851 00 0 00 0000	581
<b>Příslušenství pro vířivou vanu</b>						
Zvýšená cena, pro odpadní a přetokovou armaturu Quadroval, s přítokem, chrom					791206 00 0 00 1000	214
Zvýšená cena, pro odpadní a přetokovou armaturu, s přítokem na dně, chrom *					790276 00 0 00 1000	502
LED barevné světlo, pro vířivé vany s Air-systémem, Jet-systémem, Combi-systémem P nebo Durapearl-systémem					791850 00 0 00 1000	1.802
Sound, pro vířivé vany s Air-systémem, Jet-systémem, Combi-systémem P nebo Durapearl-systémem					791852 00 0 00 0000	581
Sound, pro vířivé vany s Combi-systémem E					791853 00 0 00 0000	581

**Infobox:** \* Včetně trubkového přerušovače

## Darling New Design by Sieger Design

### Vana do pravého rohu, s krytem a konstrukcí 5 mm sanitární akrylát

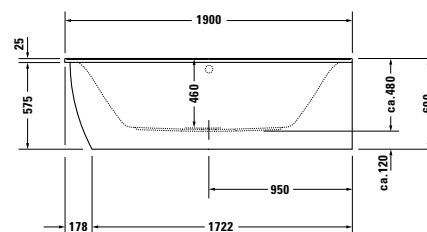
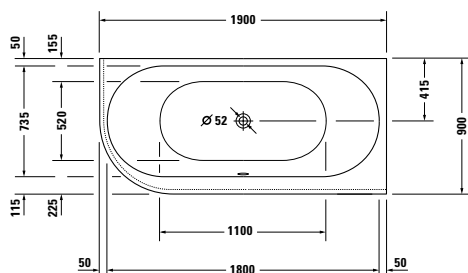

Délka mm	Šířka mm	Hloubka mm	Obsah l	Hmotnost	Objednací číslo	Euro
						Bílá (Alpin) - 00
<b>Vana</b>						
1900	900	460	185	41,0	700247 00 0 00 0000	2.151
<b>Vířivý systém (bez vany)</b>						
Air-systém					760*** 00 1 00 1000	2.457
Jet-systém					760*** 00 2 00 1000	2.175
Combi-systém P					760*** 00 3 00 1000	4.423
Combi-systém E					760*** 00 4 16 1000	5.733
Combi-systém L					710*** 00 5 00 1000	6.570
<b>Přídavné moduly k vířivým vanám</b>						
Volitelné moduly Combi-systém E				Modul číslo		
LED barevné světlo (LED bílé světlo odpadá)				06		1.734
Vyhřívání				07		682
UV management hygieny				08		928
Volitelné moduly Combi-systém L				Modul číslo		
LED barevné světlo (bílé světlo odpadá)				06		1.734
Teplota L				07		1.153
UV management hygieny				08		928
<b>Příslušenství pro vanu a vířivou vanu</b>						
Podložka šíje, ohýbané, bílá					790008 00 0 00 0000	103
Kotva vany					790103 00 0 00 0000	35
Těsnění k vaně					790104 00 0 00 0000	57
LED-bílé světlo, pod okrajem vany					791848 00 0 00 0000	561
<b>Příslušenství pro vanu</b>						
Odpadní a přetoková armatura Quadroval, chrom					790293 00 0 00 1000	143
Odpadní a přetoková armatura Quadroval, s přítokem, chrom					790294 00 0 00 1000	351
Odpadní a přetoková armatura, s přítokem na dně, chrom *					790275 00 0 00 1000	353
LED barevné světlo, s dálkovým ovládním pro vany, (bílá -00, chrom -10)					790840 00 0 00 * 00	1.693
Sound					791851 00 0 00 0000	581
<b>Příslušenství pro vířivou vanu</b>						
Zvýšená cena, pro odpadní a přetokovou armaturu Quadroval, s přítokem, chrom					791206 00 0 00 1000	214
Zvýšená cena, pro odpadní a přetokovou armaturu, s přítokem na dně, chrom *					790276 00 0 00 1000	502
LED barevné světlo, pro vířivé vany s Air-systémem, Jet-systémem, Combi-systémem P nebo Durapearl-systémem					791850 00 0 00 1000	1.802
Sound, pro vířivé vany s Air-systémem, Jet-systémem, Combi-systémem P nebo Durapearl-systémem					791852 00 0 00 0000	581
Sound, pro vířivé vany s Combi-systémem E					791853 00 0 00 0000	581

**Infobox:** \* Včetně trubkového přerušovače

**Darling New** Design by Sieger Design

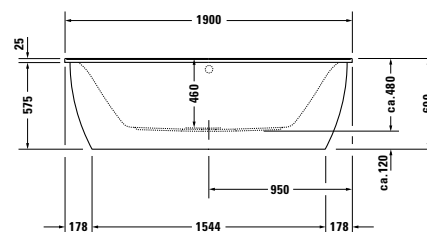
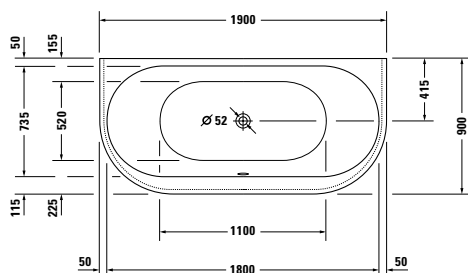
**Vana předstěnová verze, s krytem a konstrukcí**  
 5 mm sanitární akrylát

Délka mm	Šířka mm	Hloubka mm	Obsah l	Hmotnost	Objednací číslo	Euro
						Bílá (Alpin) - 00
<b>Vana</b>						
1900	900	460	170	38,0	700248 00 0 00 0000	2.247
<b>Vířivý systém (bez vany)</b>						
Air-systém					760*** 00 1 00 1000	2.457
Jet-systém					760*** 00 2 00 1000	2.175
Combi-systém P					760*** 00 3 00 1000	4.423
Combi-systém E					760*** 00 4 16 1000	5.733
Combi-systém L					710*** 00 5 00 1000	6.570
<b>Přídavné moduly k vířivým vanám</b>						
Volitelné moduly Combi-systém E				Modul číslo		
LED barevné světlo (LED bílé světlo odpadá)				06		1.734
Vyhřívání				07		682
UV management hygieny				08		928
Volitelné moduly Combi-systém L				Modul číslo		
LED barevné světlo (bílé světlo odpadá)				06		1.734
Teplota L				07		1.153
UV management hygieny				08		928
<b>Příslušenství pro vanu a vířivou vanu</b>						
Podložka šíje, ohýbané, bílá					790008 00 0 00 0000	103
Kotva vany					790103 00 0 00 0000	35
Těsnění k vaně					790104 00 0 00 0000	57
LED-bílé světlo, pod okrajem vany					791849 00 0 00 0000	611
<b>Příslušenství pro vanu</b>						
Odpadní a přetoková armatura Quadroval, chrom					790293 00 0 00 1000	143
Odpadní a přetoková armatura Quadroval, s přítokem, chrom					790294 00 0 00 1000	351
Odpadní a přetoková armatura, s přítokem na dně, chrom *					790275 00 0 00 1000	353
LED barevné světlo, s dálkovým ovládním pro vany, (bílá -00, chrom -10)					790840 00 0 00 * 00	1.693
Sound					791851 00 0 00 0000	581
<b>Příslušenství pro vířivou vanu</b>						
Zvýšená cena, pro odpadní a přetokovou armaturu Quadroval, s přítokem, chrom					791206 00 0 00 1000	214
Zvýšená cena, pro odpadní a přetokovou armaturu, s přítokem na dně, chrom *					790276 00 0 00 1000	502
LED barevné světlo, pro vířivé vany s Air-systémem, Jet-systémem, Combi-systémem P nebo Durapearl-systémem					791850 00 0 00 1000	1.802
Sound, pro vířivé vany s Air-systémem, Jet-systémem, Combi-systémem P nebo Durapearl-systémem					791852 00 0 00 0000	581
Sound, pro vířivé vany s Combi-systémem E					791853 00 0 00 0000	581

**Infobox:** \* Včetně trubkového přerušovače

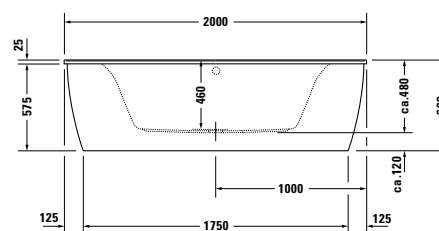
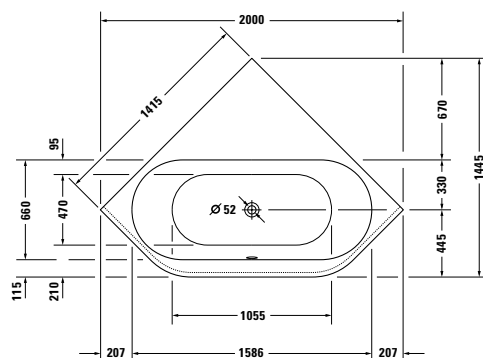

**Darling New** Design by Sieger Design

**Vana verze do rohu, s krytem a konstrukcí**  
 5 mm sanitární akrylát

Délka mm	Šířka mm	Hloubka mm	Obsah l	Hmotnost	Objednací číslo	Euro
						Bílá (Alpin) - 00
<b>Vana</b>						
1415	1415	460	140	43,0	700249 00 0 00 0000	2.294
<b>Vířivý systém (bez vany)</b>						
Air-systém					760*** 00 1 00 1000	2.457
Jet-systém					760*** 00 2 00 1000	2.175
Combi-systém P					760*** 00 3 00 1000	4.423
Combi-systém E					760*** 00 4 16 1000	5.733
Combi-systém L					710*** 00 5 00 1000	6.570
<b>Přídavné moduly k vířivým vanám</b>						
Volitelné moduly Combi-systém E				Modul číslo		
LED barevné světlo (LED bílé světlo odpadá)					06	1.734
Vyhřívání					07	682
UV management hygieny					08	928
Volitelné moduly Combi-systém L				Modul číslo		
LED barevné světlo (bílé světlo odpadá)					06	1.734
Teplota L					07	1.153
UV management hygieny					08	928
<b>Příslušenství pro vanu a vířivou vanu</b>						
Podložka šíje, ohýbané, bílá					790008 00 0 00 0000	103
Kotva vany					790103 00 0 00 0000	35
Těsnění k vaně					790104 00 0 00 0000	57
LED-bílé světlo, pod okrajem vany					791848 00 0 00 0000	561
<b>Příslušenství pro vanu</b>						
Odpadní a přetoková armatura Quadroval, chrom					790289 00 0 00 1000	143
Odpadní a přetoková armatura Quadroval, s přítokem, chrom					790290 00 0 00 1000	351
Odpadní a přetoková armatura, s přítokem na dně, chrom *					790275 00 0 00 1000	353
LED barevné světlo, s dálkovým ovládním pro vany, (bílá -00, chrom -10)					790840 00 0 00 * *00	1.693
Sound					791851 00 0 00 0000	581
<b>Příslušenství pro vířivou vanu</b>						
Zvýšená cena, pro odpadní a přetokovou armaturu Quadroval, s přítokem, chrom					791206 00 0 00 1000	214
Zvýšená cena, pro odpadní a přetokovou armaturu, s přítokem na dně, chrom *					790276 00 0 00 1000	502
LED barevné světlo, pro vířivé vany s Air-systémem, Jet-systémem, Combi-systémem P nebo Durapearl-systémem					791850 00 0 00 1000	1.802
Sound, pro vířivé vany s Air-systémem, Jet-systémem, Combi-systémem P nebo Durapearl-systémem					791852 00 0 00 0000	581
Sound, pro vířivé vany s Combi-systémem E					791853 00 0 00 0000	581

**Infobox:** \* Včetně trubkového přerušovače

**Darling New příslušenství** Design by Sieger Design

	Popis	Objednáací číslo	Euro
	<b>Podložka šije</b> rovná, bílá, pro # 700238 - 700243 materiál: polyuretan	<b>790007 00 0 00 0000</b>	103
	<b>Podložka šije</b> ohýbaná, bílá, pro # 700244 - 700249 materiál: polyuretan	<b>790008 00 0 00 0000</b>	103
	<b>LED-bílé světlo **</b> pod okrajem vany pro # 700238 - 700245	<b>791847 00 0 00 0000</b>	488
	<b>Infobox: **LED bílé světlo pod okrajem vany k dodání výhradně pro vany s dřevěným panelem, pro verze na zabudování nelze</b>		
	<b>LED-bílé světlo</b> pod okrajem vany pro # 700246, 700247, 700249 pro # 700248	<b>791848 00 0 00 0000</b>	561
		<b>791849 00 0 00 0000</b>	611

**Darling New** Design by Sieger Design

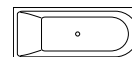
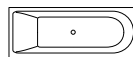
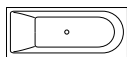
**Dřevěné panely pro vany a vířivé vany**

1600 x 700 mm

**# 700238**
**# 700239**

1700 x 700 mm

**# 700240**
**# 700241**

1700 x 750 mm

**# 700242**
**# 700243**
**Objednáací číslo dřevěný panel**

do levého rohu

**# DN 8785**
**# DN 8995**
**# DN 8786**
**# DN 8996**
**# DN 8787**
**# DN 8997**



do pravého rohu

**# DN 8780**
**# DN 8990**
**# DN 8781**
**# DN 8991**
**# DN 8782**
**# DN 8992**

předstěnová verze

**# DN 8775**
**# DN 8965**
**# DN 8776**
**# DN 8966**
**# DN 8777**
**# DN 8967**

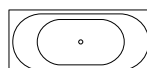
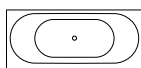
verze do niky

**# DN 8937**
**# DN 8937**
**# DN 8938**
**# DN 8938**
**# DN 8938**
**# DN 8938**

1800 x 800 mm

**# 700244**

1900 x 900 mm

**# 700245**
**bez LED-  
bílého světla**
**s LED-bílým  
světlem**
**bez LED-  
bílého světla**
**s LED-bílým  
světlem**

do levého rohu

**# DN 8788**
**# DN 8998**
**# DN 8906**
**# DN 8999**

do pravého rohu

**# DN 8783**
**# DN 8993**
**# DN 8904**
**# DN 8994**

předstěnová verze

**# DN 8778**
**# DN 8968**
**# DN 8902**
**# DN 8969**

verze do niky

**# DN 8939**
**# DN 8939**
**# DN 8941**
**# DN 8941**

V každém případě dbejte prosím pokynů informací o produktu Darling New



## Darling New Design by Sieger Design

---

### Informace o výrobku

<b>Dřevěný panel</b>	<b>Dekor</b>	<b>14</b> Terra <b>31</b> Pine Silver <b>51</b> Pine Terra	Kvalitní vláknitá deska, oboustranný dekor (HPL). Odolná proti vlhkosti.
	<b>Akrylát</b>	<b>82</b> Akrylát bílý	8 mm akrylát, probarvený, bílý

---

**Darling New** Design by Sieger Design

Popis	mm	Objednací číslo	Euro
<b>Dřevěný panel</b>			
do levého rohu ,			
bez LED-bílého světla			
pro vanu # 700238 (1600 x 700 mm),			
pro vanu # 700239 (1600 x 700 mm)	1590 x 690	<b>DN 8785</b>	771
pro vanu # 700240 (1700 x 700 mm),			
pro vanu # 700241 (1700 x 700 mm)	1690 x 690	<b>DN 8786</b>	771
pro vanu # 700242 (1700 x 750 mm),			
pro vanu # 700243 (1700 x 750 mm)	1690 x 740	<b>DN 8787</b>	771
pro vanu # 700244 (1800 x 800 mm)	1790 x 790	<b>DN 8788</b>	771
pro vanu # 700245 (1900 x 900 mm)	1890 x 890	<b>DN 8906</b>	817
s LED-bílým světlem			
pro vanu # 700238 (1600 x 700 mm),			
pro vanu # 700239 (1600 x 700 mm)	1590 x 670	<b>DN 8995</b>	771
pro vanu # 700240 (1700 x 700 mm),			
pro vanu # 700241 (1700 x 700 mm)	1690 x 670	<b>DN 8996</b>	771
pro vanu # 700242 (1700 x 750 mm),			
pro vanu # 700243 (1700 x 750 mm)	1690 x 720	<b>DN 8997</b>	771
pro vanu # 700244 (1800 x 800 mm)	1790 x 770	<b>DN 8998</b>	771
pro vanu # 700245 (1900 x 900 mm)	1890 x 870	<b>DN 8999</b>	817

**Infobox:** Pro montáž panelu jsou potřebné nožičky, které je třeba objednat samostatně. / výšky Darling New: panel = 555 mm, výška panelu včetně 20 mm stínové spáry = 575 mm, celková výška včetně 25 mm okraje vany je= 600 mm

<b>Dřevěný panel</b>			
do pravého rohu ,			
bez LED-bílého světla			
pro vanu # 700238 (1600 x 700 mm),			
pro vanu # 700239 (1600 x 700 mm)	1590 x 690	<b>DN 8780</b>	771
pro vanu # 700240 (1700 x 700 mm),			
pro vanu # 700241 (1700 x 700 mm)	1690 x 690	<b>DN 8781</b>	771
pro vanu # 700242 (1700 x 750 mm),			
pro vanu # 700243 (1700 x 750 mm)	1690 x 740	<b>DN 8782</b>	771
pro vanu # 700244 (1800 x 800 mm)	1790 x 790	<b>DN 8783</b>	771
pro vanu # 700245 (1900 x 900 mm)	1890 x 890	<b>DN 8904</b>	817
s LED-bílým světlem			
pro vanu # 700238 (1600 x 700 mm),			
pro vanu # 700239 (1600 x 700 mm)	1590 x 670	<b>DN 8990</b>	771
pro vanu # 700240 (1700 x 700 mm),			
pro vanu # 700241 (1700 x 700 mm)	1690 x 670	<b>DN 8991</b>	771
pro vanu # 700242 (1700 x 750 mm),			
pro vanu # 700243 (1700 x 750 mm)	1690 x 720	<b>DN 8992</b>	771
pro vanu # 700244 (1800 x 800 mm)	1790 x 770	<b>DN 8993</b>	771
pro vanu # 700245 (1900 x 900 mm)	1890 x 870	<b>DN 8994</b>	817

**Infobox:** Pro montáž panelu jsou potřebné nožičky, které je třeba objednat samostatně. / výšky Darling New: panel = 555 mm, výška panelu včetně 20 mm stínové spáry = 575 mm, celková výška včetně 25 mm okraje vany je= 600 mm

**Darling New** Design by Sieger Design

Popis	mm	Objednací číslo	Euro
<b>Dřevěný panel</b>			
předstěnová verze, bez LED-bílého světla			
pro vanu # 700238 (1600 x 700 mm), pro vanu # 700239 (1600 x 700 mm)	1580 x 690	<b>DN 8775</b>	1.008
pro vanu # 700241 (1700 x 700 mm), pro vanu # 700240 (1700 x 700 mm)	1680 x 690	<b>DN 8776</b>	1.008
pro vanu # 700242 (1700 x 750 mm), pro vanu # 700243 (1700 x 750 mm)	1680 x 740	<b>DN 8777</b>	1.008
pro vanu # 700244 (1800 x 800 mm) pro vanu # 700245 (1900 x 900 mm)	1780 x 790 1880 x 890	<b>DN 8778</b> <b>DN 8902</b>	1.008 1.058
s LED-bílým světlem			
pro vanu # 700238 (1600 x 700 mm), pro vanu # 700239 (1600 x 700 mm)	1580 x 670	<b>DN 8965</b>	1.008
pro vanu # 700240 (1700 x 700 mm), pro vanu # 700241 (1700 x 700 mm)	1680 x 670	<b>DN 8966</b>	1.008
pro vanu # 700242 (1700 x 750 mm), pro vanu # 700243 (1700 x 750 mm)	1680 x 720	<b>DN 8967</b>	1.008
pro vanu # 700244 (1800 x 800 mm) pro vanu # 700245 (1900 x 900 mm)	1780 x 770 1880 x 870	<b>DN 8968</b> <b>DN 8969</b>	1.008 1.058
<b>Infobox:</b> Pro montáž panelu jsou potřebné nožičky, které je třeba objednat samostatně. / výšky Darling New: panel = 555 mm, výška panelu včetně 20 mm stínové spáry = 575 mm, celková výška včetně 25 mm okraje vany je= 600 mm			
<b>Dřevěný panel</b>			
do níky, s a bez LED-bílého světla			
pro vanu # 700238 (1600 x 700 mm), pro vanu # 700239 (1600 x 700 mm)	1590	<b>DN 8937</b>	608
pro vanu # 700240 (1700 x 700 mm), pro vanu # 700241 (1700 x 700 mm)			
pro vanu # 700242 (1700 x 750 mm), pro vanu # 700243 (1700 x 750 mm)	1690	<b>DN 8938</b>	608
pro vanu # 700244 (1800 x 800 mm) pro vanu # 700245 (1900 x 900 mm)	1775 1890	<b>DN 8939</b> <b>DN 8941</b>	608 622
<b>Infobox:</b> Pro montáž panelu jsou potřebné nožičky, které je třeba objednat samostatně. / výšky Darling New: panel = 555 mm, výška panelu včetně 20 mm stínové spáry = 575 mm, celková výška včetně 25 mm okraje vany je= 600 mm			

**Daro** Design by Duravit

**Vana obdélník, verze na zabudování**  
5 mm sanitární akrylát

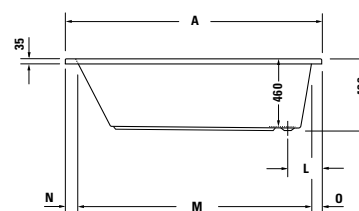
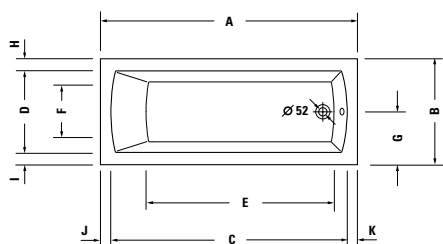

	A	B	C	D	E	F	G	H	I	J	K	L	M	N	O
<b>700141</b>	1700	700	1570	550	1245	400	350	75	75	65	65	240	ca. 1560	75	65
<b>700027</b>	1700	750	1570	600	1240	400	375	75	75	65	65	240	1540	85	75

Délka mm	Šířka mm	Hloubka mm	Obsah l	Hmotnost	Objednací číslo	Euro
						Bílá (Alpin) - 00
<b>Vana</b>						
1700	700	460	150	26,0	<b>700141 00 0 00 0000</b>	638
1700	750	460	160	30,0	<b>700027 00 0 00 0000</b>	711
<b>Vířivý systém (bez vany)</b>						
Air-systém					<b>760*** 00 1 00 1000</b>	2.457
Jet-systém					<b>760*** 00 2 00 1000</b>	2.175
Combi-systém P					<b>760*** 00 3 00 1000</b>	4.423
Combi-systém E					<b>760*** 00 4 16 1000</b>	5.733
Combi-systém L					<b>710*** 00 5 00 1000</b>	6.570
<b>Přídavné moduly k vířivým vanám</b>						
Volitelné moduly Combi-systém E				Modul číslo		
LED barevné světlo (LED bílé světlo odpadá)				06		1.734
Vyhřívání				07		682
UV management hygieny				08		928
Volitelné moduly Combi-systém L				Modul číslo		
LED barevné světlo (bílé světlo odpadá)				06		1.734
Teplota L				07		1.153
UV management hygieny				08		928
<b>Příslušenství pro vanu a vířivou vanu</b>						
Kotva vany					<b>790103 00 0 00 0000</b>	35
Těsnění k vaně					<b>790104 00 0 00 0000</b>	57
Zvýšená cena, pro vrtání do okraje vany pro madlo					<b>790660 00 0 00 0000</b>	66
pokračování na další straně						

**Daro** Design by Duravit

**Vana obdélník, verze na zabudování**  
5 mm sanitární akrylát

Délka mm	Šířka mm	Hloubka mm	Obsah l	Hmotnost	Objednací číslo	Euro		
						Bílá (Alpin)	- 00	
<b>Vana</b>								
1700	700	460	150	26,0	700141 00 0 00 0000		638	
1700	750	460	160	30,0	700027 00 0 00 0000		711	
<b>Příslušenství pro vanu</b>								
Nohy, pro vany- a sprchové vaničky, s boční délkou > 1000 mm					790100 00 0 00 0000		82	
Odpadní a přetoková armatura Quadroval, chrom					790285 00 0 00 1000		112	
Odpadní a přetoková armatura Quadroval, s přítokem, chrom					790286 00 0 00 1000		325	
Nosič vany, pro # 700141					790468 00 0 00 0000		194	
Nosič vany, pro # 700027					790420 00 0 00 0000		197	
LED barevné světlo, s dálkovým ovládním pro vany, (bílá -00, chrom -10)					790840 00 0 00 * *00		1.693	
Sound					791851 00 0 00 0000		581	
Vhodné kryty vany na str. 469								
<b>Příslušenství pro vířivou vanu</b>								
Zvýšená cena, pro odpadní a přetokovou armaturu Quadroval, s přítokem, chrom					791205 00 0 00 1000		214	
LED barevné světlo, pro vířivé vany s Air-systémem, Jet-systémem, Combi-systémem P nebo Durapearl-systémem					791850 00 0 00 1000		1.802	
Sound, pro vířivé vany s Air-systémem, Jet-systémem, Combi-systémem P nebo Durapearl-systémem					791852 00 0 00 0000		581	
Sound, pro vířivé vany s Combi-systémem E					791853 00 0 00 0000		581	

**Infobox:** LED barevné světlo nebo Sound pro vany nejsou možné pro vany kombinované s nosičem vany

**Daro** Design by Duravit

**Vana obdélník, verze na zabudování**  
5 mm sanitární akrylát

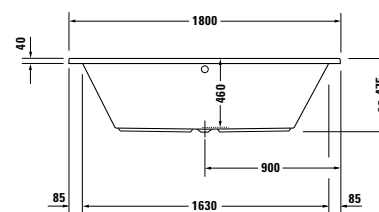
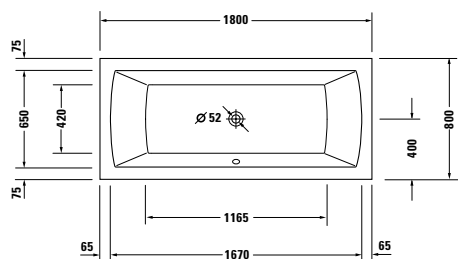

Délka mm	Šířka mm	Hloubka mm	Obsah l	Hmotnost	Objednací číslo	Euro
						Bílá (Alpin) - 00
<b>Vana</b>						
1800	800	460	185	33,0	700028 00 0 00 0000	900
<b>Vířivý systém (bez vany)</b>						
Air-systém					760*** 00 1 00 1000	2.457
Jet-systém					760*** 00 2 00 1000	2.175
Combi-systém P					760*** 00 3 00 1000	4.423
Combi-systém E					760*** 00 4 16 1000	5.733
Combi-systém L					710*** 00 5 00 1000	6.570
<b>Přídavné moduly k vířivým vanám</b>						
Volitelné moduly Combi-systém E				Modul číslo		
LED barevné světlo (LED bílé světlo odpadá)				06		1.734
Vyhřívání				07		682
UV management hygieny				08		928
Volitelné moduly Combi-systém L				Modul číslo		
LED barevné světlo (bílé světlo odpadá)				06		1.734
Teplota L				07		1.153
UV management hygieny				08		928
<b>Příslušenství pro vanu a vířivou vanu</b>						
Kotva vany					790103 00 0 00 0000	35
Těsnění k vaně					790104 00 0 00 0000	57
Zvýšená cena, pro vrtání do okraje vany pro madlo					790660 00 0 00 0000	66
<b>Příslušenství pro vanu</b>						
Nohy, pro vany- a sprchové vaničky, s boční délkou > 1000 mm					790100 00 0 00 0000	82
Odpadní a přetoková armatura Quadroval, chrom					790289 00 0 00 1000	143
Odpadní a přetoková armatura Quadroval, s přítokem, chrom					790290 00 0 00 1000	351
Nosič vany, pro # 700028					790421 00 0 00 0000	251
LED barevné světlo, s dálkovým ovládním pro vany, (bílá -00, chrom -10)					790840 00 0 00 * *00	1.693
Sound					791851 00 0 00 0000	581
Vhodné kryty vany na str. 469						
<b>Příslušenství pro vířivou vanu</b>						
Zvýšená cena, pro odpadní a přetokovou armaturu Quadroval, s přítokem, chrom					791206 00 0 00 1000	214
LED barevné světlo, pro vířivé vany s Air-systémem, Jet-systémem, Combi-systémem P nebo Durapearl-systémem					791850 00 0 00 1000	1.802
Sound, pro vířivé vany s Air-systémem, Jet-systémem, Combi-systémem P nebo Durapearl-systémem					791852 00 0 00 0000	581
Sound, pro vířivé vany s Combi-systémem E					791853 00 0 00 0000	581

**Infobox:** LED barevné světlo nebo Sound pro vany nejsou možné pro vany kombinované s nosičem vany

**D-Code** Design by Sieger Design

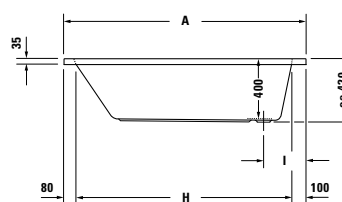
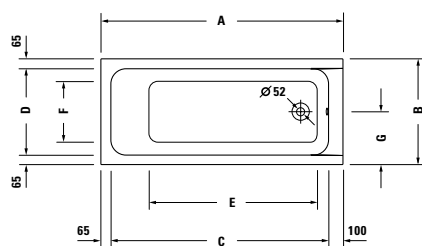
**Vana obdélník, verze na zabudování, odtok v prostoru nohou**  
 4 mm sanitární akrylát

	A	B	C	D	E	F	G	H	I
<b>700095</b>	1500	750	1335	620	1015	460	375	1320	290
<b>700096</b>	1600	700	1435	570	1115	400	350	1420	280
<b>700098</b>	1700	700	1535	570	1210	400	350	1520	275
<b>700100</b>	1700	750	1535	620	1200	430	375	1520	280

Délka mm	Šířka mm	Hloubka mm	Obsah l	Hmotnost	Objednací číslo	Euro
						Bílá (Alpin) - 00
<b>Vana</b>						
1500	750	400	95	17,5	<b>700095 00 0 00 0000</b>	299
1600	700	400	100	17,5	<b>700096 00 0 00 0000</b>	309
1700	700	400	110	19,5	<b>700098 00 0 00 0000</b>	312
1700	750	400	120	20,0	<b>700100 00 0 00 0000</b>	354
<b>Vířivý systém (bez vany)</b>						
Jet-systém					<b>740** 00 2 00 1000</b>	1.538
<b>Příslušenství pro vanu a vířivou vanu</b>						
Kotva vany					<b>790125 00 0 00 0000</b>	19
Těsnění k vaně					<b>790126 00 0 00 0000</b>	19
<b>Příslušenství pro vanu</b>						
Nohy, pro vany- a sprchové vaničky, s boční délkou > 1000 mm					<b>790127 00 0 00 0000</b>	25
Odpadní a přetoková armaturta, pro boční odtok, chrom					<b>790225 00 0 00 1000</b>	51
Nosič vany, pro # 700095					<b>790469 00 0 00 0000</b>	274
Nosič vany, pro # 700096.					<b>790470 00 0 00 0000</b>	274
Nosič vany, pro # 700098					<b>790472 00 0 00 0000</b>	274
Nosič vany, pro # 700100					<b>790474 00 0 00 0000</b>	261
Vhodné dřevěné panely na str. 253						
Vhodné kryty vany na str. 469						
<b>Příslušenství pro vířivou vanu</b>						
Vhodné dřevěné panely na str. 253						

**D-Code** Design by Sieger Design

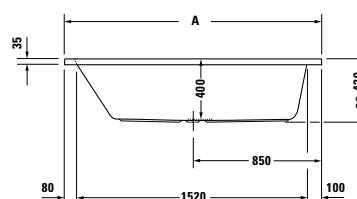
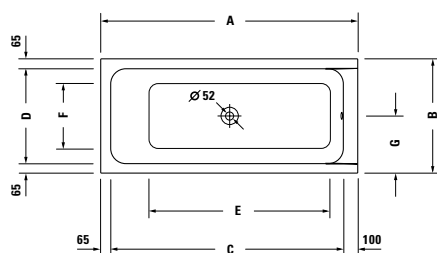
**Vana obdélník, verze na zabudování, centrální odtok**  
 4 mm sanitární akrylát

	A	B	C	D	E	F	G
<b>700097</b>	1700	700	1535	570	1210	400	350
<b>700099</b>	1700	750	1535	620	1200	430	375

Délka mm	Šířka mm	Hloubka mm	Obsah l	Hmotnost	Objednací číslo	Euro
						Bílá (Alpin) - 00
<b>Vana</b>						
1700	700	400	110	19,5	<b>700097 00 0 00 0000</b>	312
1700	750	400	120	20,0	<b>700099 00 0 00 0000</b>	354
<b>Vířivý systém (bez vany)</b>						
Jet-systém					<b>740*** 00 2 00 1000</b>	1.538
<b>Příslušenství pro vanu a vířivou vanu</b>						
Kotva vany					<b>790125 00 0 00 0000</b>	19
Těsnění k vaně					<b>790126 00 0 00 0000</b>	19
<b>Příslušenství pro vanu</b>						
Nohy, pro vany- a sprchové vaničky, s boční délkou > 1000 mm					<b>790127 00 0 00 0000</b>	25
Odpadní a přetoková armaturta, pro centrální odtok, s prodlouženým bovdenem, chrom					<b>790227 00 0 00 1000</b>	74
Nosič vany, pro # 700097					<b>790471 00 0 00 0000</b>	274
Nosič vany, pro # 700099					<b>790473 00 0 00 0000</b>	261
Vhodné dřevěné panely na str. 253						
Vhodné kryty vany na str. 469						
<b>Příslušenství pro vířivou vanu</b>						
Vhodné dřevěné panely na str. 253						

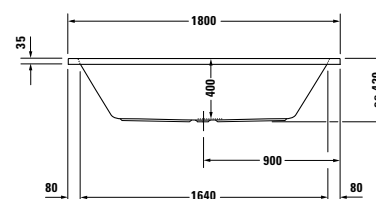
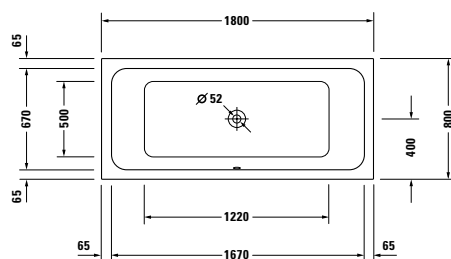

**D-Code** Design by Sieger Design

**Vana obdélník, verze na zabudování, centrální odtok**  
 4 mm sanitární akrylát

Délka mm	Šířka mm	Hloubka mm	Obsah l	Hmotnost	Objednací číslo	Euro
						Bílá (Alpin) - 00
<b>Vana</b>						
1800	800	400	150	23,5	700101 00 0 00 0000	381
<b>Vířivý systém (bez vany)</b>						
Jet-systém					740*** 00 2 00 1000	1.538
<b>Příslušenství pro vanu a vířivou vanu</b>						
Kotva vany					790125 00 0 00 0000	19
Těsnění k vaně					790126 00 0 00 0000	19
<b>Příslušenství pro vanu</b>						
Nohy, pro vany- a sprchové vaničky, s boční délkou > 1000 mm					790127 00 0 00 0000	25
Odpadní a přetoková armaturta, pro centrální odtok, chrom					790226 00 0 00 1000	69
Nosič vany, pro # 700101					790475 00 0 00 0000	280
Vhodné dřevěné panely na str. 253						
Vhodné kryty vany na str. 469						
<b>Příslušenství pro vířivou vanu</b>						
Vhodné dřevěné panely na str. 253						

**D-Code** Design by Sieger Design

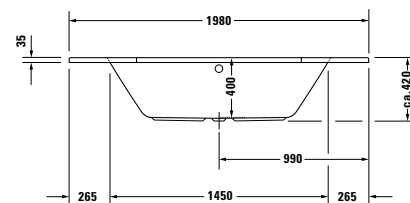
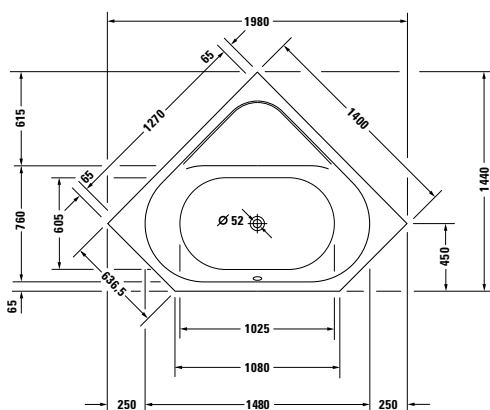
**Vana verze do rohu, verze na zabudování**  
 4 mm sanitární akrylát





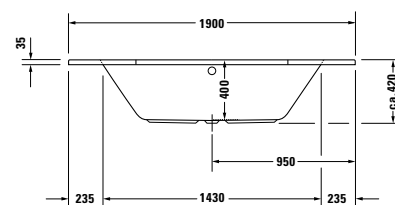
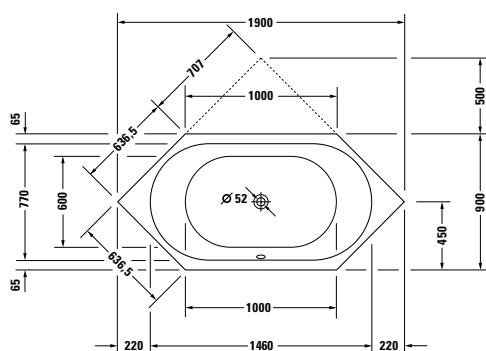



Délka mm	Šířka mm	Hloubka mm	Obsah l	Hmotnost	Objednací číslo	Euro
						Bílá (Alpin) - 00
<b>Vana</b>						
1400	1400	400	140	26,0	700137 00 0 00 0000	571
<b>Vířivý systém (bez vany)</b>						
Jet-systém					740*** 00 2 00 1000	1.538
<b>Příslušenství pro vanu a vířivou vanu</b>						
Kotva vany					790125 00 0 00 0000	19
Těsnění k vaně					790126 00 0 00 0000	19
<b>Příslušenství pro vanu</b>						
Nohy, pro rohovou vanu					790128 00 0 00 0000	85
Odpadní a přetoková armaturta, pro centrální odtok, chrom					790226 00 0 00 1000	69
Nosič vany, pro # 700137					790476 00 0 00 0000	280

**D-Code** Design by Sieger Design







**Vana šestiúhelník, verze na zabudování**  
 4 mm sanitární akrylát

Délka mm	Šířka mm	Hloubka mm	Obsah l	Hmotnost	Objednací číslo	Euro
						Bílá (Alpin) - 00
<b>Vana</b>						
1900	900	400	140	26,5	700138 00 0 00 0000	480
<b>Vířivý systém (bez vany)</b>						
Jet-systém					740*** 00 2 00 1000	1.538
<b>Příslušenství pro vanu a vířivou vanu</b>						
Kotva vany					790125 00 0 00 0000	19
Těsnění k vaně					790126 00 0 00 0000	19
<b>Příslušenství pro vanu</b>						
Nohy, pro vany- a sprchové vaničky, s boční délkou > 1000 mm					790127 00 0 00 0000	25
Odpadní a přetoková armaturta, pro centrální odtok, chrom					790226 00 0 00 1000	69
Nosič vany, pro # 700138					790477 00 0 00 0000	320

**D-Code příslušenství** Design by Sieger Design

Popis	Objednací číslo	Euro
	<b>Kotva vany</b> pro upevnění a podpěru van a sprchovacích vaniček ke stěně 3 kusy	<b>790125 00 0 00 0000</b> 19
	<b>Těsnění k vaně</b> pro zvukovou izolaci a utěsnění délka: 3300 mm	<b>790126 00 0 00 0000</b> 19
	<b>Nohy</b> pro vany- a sprchové vaničky, s boční délkou > 1000 mm, výškově nastavitelné od 115 - 180 mm 2 kusy	<b>790127 00 0 00 0000</b> 25
	<b>Nohy</b> pro rohovou vanu výškově nastavitelné od 115 - 180 mm	<b>790128 00 0 00 0000</b> 85
	<b>Odpadní a přetoková armaturta</b> pro boční odtok, chrom, pro vany průměr odpadu 52 mm	<b>790225 00 0 00 1000</b> 51
	<b>Odpadní a přetoková armaturta</b> pro centrální odtok, chrom, pro vany průměr odpadu 52 mm	<b>790226 00 0 00 1000</b> 69
	<b>Odpadní a přetoková armaturta</b> pro centrální odtok, s prodlouženým bovdenem, chrom, pro vany průměr odpadu 52 mm	<b>790227 00 0 00 1000</b> 74

**D-Code příslušenství** Design by Sieger Design

Popis	Objednáací číslo	Euro
 <p><b>Panel *</b> vpředu, pro vany</p>	1500 mm	701025 00 0 00 0000 294
	1600 mm	701026 00 0 00 0000 294
	1700 mm	701027 00 0 00 0000 318
	1800 mm	701028 00 0 00 0000 330
	<p><b>Infobox:</b> * pro instalaci dřevěných vanových panelů doporučujeme použití těsnění k vaně a kotvy vany. V dodávce je zahrnuta spec. konstrukce a potřebný upevňovací materiál. Nohy k vaně # 790127 nejsou zapotřebí</p>	
 <p><b>Panel *</b> vpravo, pro vany</p>	700 mm	701031 00 0 00 0000 204
	750 mm	701032 00 0 00 0000 204
	800 mm	701033 00 0 00 0000 244
	<p><b>Infobox:</b> * pro instalaci dřevěných vanových panelů doporučujeme použití těsnění k vaně a kotvy vany. V dodávce je zahrnuta spec. konstrukce a potřebný upevňovací materiál. Nohy k vaně # 790127 nejsou zapotřebí</p>	
 <p><b>Panel *</b> vlevo, pro vany</p>	700 mm	701035 00 0 00 0000 204
	750 mm	701036 00 0 00 0000 204
	800 mm	701037 00 0 00 0000 244
	<p><b>Infobox:</b> * pro instalaci dřevěných vanových panelů doporučujeme použití těsnění k vaně a kotvy vany. V dodávce je zahrnuta spec. konstrukce a potřebný upevňovací materiál. Nohy k vaně # 790127 nejsou zapotřebí</p>	
 <p><b>Panel **</b> vpředu, pro vířivé vany</p>	1500 mm	703012 00 0 00 0000 342
	1600 mm	703013 00 0 00 0000 342
	1700 mm	703014 00 0 00 0000 365
	1800 mm	703015 00 0 00 0000 377
	<p><b>Infobox:</b> ** pro instalaci panelů doporučujeme použít kotvu vany a těsnění. Dodatečná montáž panelu k již dodané vaně není možná</p>	
 <p><b>Panel **</b> vpravo, pro vířivé vany</p>	700 mm	703016 00 0 00 0000 251
	750 mm	703017 00 0 00 0000 251
	800 mm	703018 00 0 00 0000 291
	<p><b>Infobox:</b> ** pro instalaci panelů doporučujeme použít kotvu vany a těsnění. Dodatečná montáž panelu k již dodané vaně není možná</p>	
 <p><b>Panel **</b> vlevo, pro vířivé vany</p>	700 mm	703019 00 0 00 0000 251
	750 mm	703020 00 0 00 0000 251
	800 mm	703021 00 0 00 0000 291
	<p><b>Infobox:</b> ** pro instalaci panelů doporučujeme použít kotvu vany a těsnění. Dodatečná montáž panelu k již dodané vaně není možná</p>	

## Esplanade Design by Sergei Tchoban

---

### Informace o produktu

**Dřevěný panel**      **Dýha z pravého dřeva 05 Dub**

Nosný materiál je dřevo masiv, tzn. vícenásobně ohýbané a klížené vrstvené dřevo, vnější strana dýha z pravého dřeva, bezbarvě lakovaná. Vnitřní strana potažena Bílý hliník 37 (HPL). Dýha je přírodní materiál, proto jsou možné odlišnosti barvy a struktury dřeva. Odolné proti vlhkosti.

---

## Esplanade Design by Sergei Tchoban

### Vana do levého rohu, s krytem a konstrukcí 5 mm sanitární akrylát

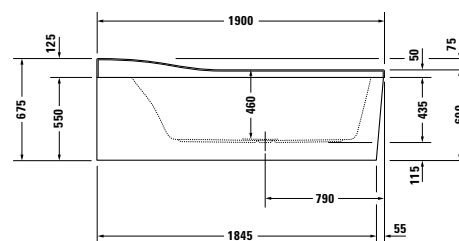
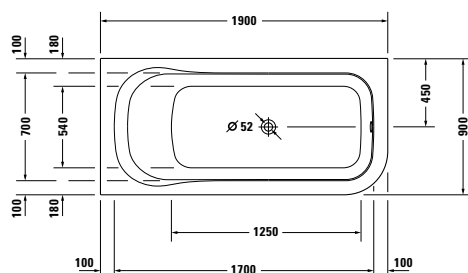

Délka mm	Šířka mm	Hloubka mm	Obsah l	Hmotnost	Objednací číslo	Euro
						Bílá (Alpin) - 00
<b>Vana</b>						
1900	900	460	290	88,0	700281 00 0 00 0000	2.285
<b>Vířivý systém (bez vany)</b>						
Air-systém					760*** 00 1 00 1000	2.457
Jet-systém					760*** 00 2 00 1000	2.175
Combi-systém P					760*** 00 3 00 1000	4.423
Combi-systém E					760*** 00 4 16 1000	5.733
Combi-systém L					710*** 00 5 00 1000	6.570
<b>Přídavné moduly k vířivým vanám</b>						
Volitelné moduly Combi-systém E				Modul číslo		
LED barevné světlo (LED bílé světlo odpadá)					06	1.734
Vyhřívání					07	682
UV management hygieny					08	928
Volitelné moduly Combi-systém L				Modul číslo		
LED barevné světlo (bílé světlo odpadá)					06	1.734
Teplota L					07	1.153
UV management hygieny					08	928
<b>Příslušenství pro vanu a vířivou vanu</b>						
Podložka šíje, bílá					790005 00 0 00 0000	133
Kotva vany					790103 00 0 00 0000	35
Těsnění k vaně					790104 00 0 00 0000	57
Zvýšená cena, pro vrtání do okraje vany pro madlo					790660 00 0 00 0000	66
<b>Příslušenství pro vanu</b>						
Odpadní a přetoková armatura Quadroval, chrom					790297 00 0 00 1000	143
Odpadní a přetoková armatura Quadroval, s přítokem, chrom					790298 00 0 00 1000	351
Odpadní a přetoková armatura, s přítokem na dně, chrom *					790279 00 0 00 1000	374
Zvýšená cena, pro vrtání do okraje vany pro armaturu, (není možné pro vířivé vany)					790650 00 0 00 0000	66
LED barevné světlo, s dálkovým ovládním pro vany, (bílá -00, chrom -10)					790840 00 0 00 * 00	1.693
Sound					791851 00 0 00 0000	581
<b>Příslušenství pro vířivou vanu</b>						
Zvýšená cena, pro odpadní a přetokovou armaturu Quadroval, s přítokem, chrom					791207 00 0 00 1000	228
Zvýšená cena, pro odpadní a přetokovou armaturu, s přítokem na dně, chrom *					790280 00 0 00 1000	522
LED barevné světlo, pro vířivé vany s Air-systémem, Jet-systémem, Combi-systémem P nebo Durapearl-systémem					791850 00 0 00 1000	1.802
Sound, pro vířivé vany s Air-systémem, Jet-systémem, Combi-systémem P nebo Durapearl-systémem					791852 00 0 00 0000	581
Sound, pro vířivé vany s Combi-systémem E					791853 00 0 00 0000	581

**Infobox:** \* Včetně trubkového přerušovače

## Esplanade Design by Sergei Tchoban

### Vana do pravého rohu, s krytem a konstrukcí 5 mm sanitární akrylát

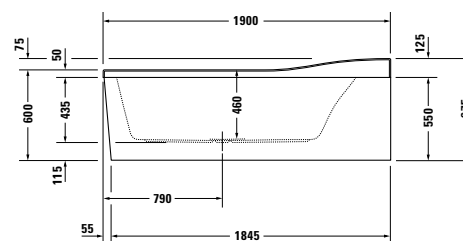
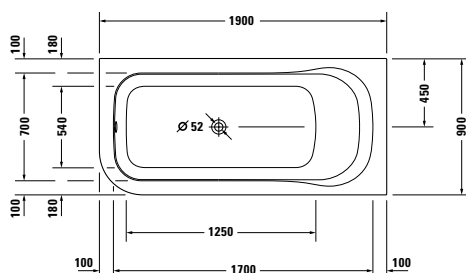

Délka mm	Šířka mm	Hloubka mm	Obsah l	Hmotnost	Objednací číslo	Euro
						Bílá (Alpin) - 00
<b>Vana</b>						
1900	900	460	290	88,0	700282 00 0 00 0000	2.285
<b>Vířivý systém (bez vany)</b>						
Air-systém					760*** 00 1 00 1000	2.457
Jet-systém					760*** 00 2 00 1000	2.175
Combi-systém P					760*** 00 3 00 1000	4.423
Combi-systém E					760*** 00 4 16 1000	5.733
Combi-systém L					710*** 00 5 00 1000	6.570
<b>Přídavné moduly k vířivým vanám</b>						
Volitelné moduly Combi-systém E				Modul číslo		
LED barevné světlo (LED bílé světlo odpadá)					06	1.734
Vyhřívání					07	682
UV management hygieny					08	928
Volitelné moduly Combi-systém L				Modul číslo		
LED barevné světlo (bílé světlo odpadá)					06	1.734
Teplota L					07	1.153
UV management hygieny					08	928
<b>Příslušenství pro vanu a vířivou vanu</b>						
Podložka šíje, bílá					790005 00 0 00 0000	133
Kotva vany					790103 00 0 00 0000	35
Těsnění k vaně					790104 00 0 00 0000	57
Zvýšená cena, pro vrtání do okraje vany pro madlo					790660 00 0 00 0000	66
<b>Příslušenství pro vanu</b>						
Odpadní a přetoková armatura Quadroval, chrom					790297 00 0 00 1000	143
Odpadní a přetoková armatura Quadroval, s přítokem, chrom					790298 00 0 00 1000	351
Odpadní a přetoková armatura, s přítokem na dně, chrom *					790279 00 0 00 1000	374
Zvýšená cena, pro vrtání do okraje vany pro armaturu, (není možné pro vířivé vany)					790650 00 0 00 0000	66
LED barevné světlo, s dálkovým ovládním pro vany, (bílá -00, chrom -10)					790840 00 0 00 * 00	1.693
Sound					791851 00 0 00 0000	581
<b>Příslušenství pro vířivou vanu</b>						
Zvýšená cena, pro odpadní a přetokovou armaturu Quadroval, s přítokem, chrom					791207 00 0 00 1000	228
Zvýšená cena, pro odpadní a přetokovou armaturu, s přítokem na dně, chrom *					790280 00 0 00 1000	522
LED barevné světlo, pro vířivé vany s Air-systémem, Jet-systémem, Combi-systémem P nebo Durapearl-systémem					791850 00 0 00 1000	1.802
Sound, pro vířivé vany s Air-systémem, Jet-systémem, Combi-systémem P nebo Durapearl-systémem					791852 00 0 00 0000	581
Sound, pro vířivé vany s Combi-systémem E					791853 00 0 00 0000	581

**Infobox:** \* Včetně trubkového přerušovače



## Esplanade Design by Sergei Tchoban

### Vana předstěnová verze, s krytem a konstrukcí 5 mm sanitární akrylát

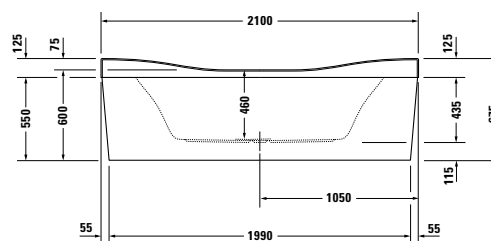
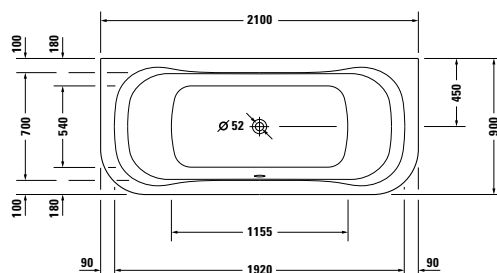

Délka mm	Šířka mm	Hloubka mm	Obsah l	Hmotnost	Objednací číslo	Euro
						Bílá (Alpin) - 00
<b>Vana</b>						
2100	900	460	285	96,0	700283 00 0 00 0000	2.821
<b>Vířivý systém (bez vany)</b>						
					760*** 00 1 00 1000	2.457
					760*** 00 2 00 1000	2.175
					760*** 00 3 00 1000	4.423
					760*** 00 4 16 1000	5.733
					710*** 00 5 00 1000	6.570
<b>Přídavné moduly k vířivým vanám</b>						
				Modul číslo		
				06		1.734
				07		682
				08		928
				Modul číslo		
				06		1.734
				07		1.153
				08		928
<b>Příslušenství pro vanu a vířivou vanu</b>						
					790005 00 0 00 0000	133
					790103 00 0 00 0000	35
					790104 00 0 00 0000	57
					790660 00 0 00 0000	66
<b>Příslušenství pro vanu</b>						
					790293 00 0 00 1000	143
					790294 00 0 00 1000	351
					790279 00 0 00 1000	374
					790650 00 0 00 0000	66
					790840 00 0 00 * 00	1.693
					791851 00 0 00 0000	581
<b>Příslušenství pro vířivou vanu</b>						
					791207 00 0 00 1000	228
					790280 00 0 00 1000	522
					791850 00 0 00 1000	1.802
					791852 00 0 00 0000	581
					791853 00 0 00 0000	581

**Infobox:** \* Včetně trubkového přerušovače

## Esplanade Design by Sergei Tchoban

Vana volně stojící, s krytem a konstrukcí  
5 mm sanitární akrylát

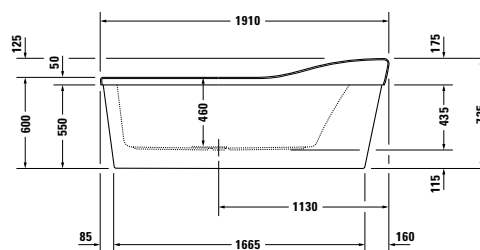
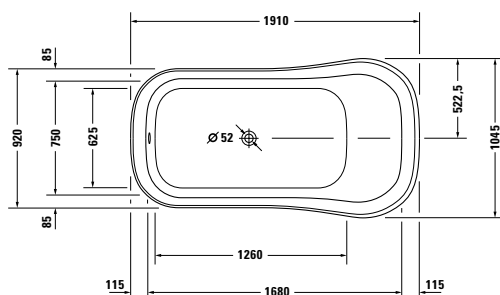

Délka mm	Šířka mm	Hloubka mm	Obsah l	Hmotnost	Objednací číslo	Euro
						Bílá (Alpin) - 00
<b>Vana</b>						
1910	1045	460	307	96,0	700284 00 0 00 0000	3.796
<b>Vířivý systém (bez vany)</b>						
Air-systém					760*** 00 1 00 1000	2.457
Jet-systém					760*** 00 2 00 1000	2.175
Combi-systém P					760*** 00 3 00 1000	4.423
Combi-systém E					760*** 00 4 16 1000	5.733
Combi-systém L					710*** 00 5 00 1000	6.570
<b>Přídavné moduly k vířivým vanám</b>						
Volitelné moduly Combi-systém E				Modul číslo		
LED barevné světlo (LED bílé světlo odpadá)					06	1.734
Vyhřívání					07	682
UV management hygieny					08	928
Volitelné moduly Combi-systém L				Modul číslo		
LED barevné světlo (bílé světlo odpadá)					06	1.734
Teplota L					07	1.153
UV management hygieny					08	928
<b>Příslušenství pro vanu a vířivou vanu</b>						
Podložka šije, bílá					790005 00 0 00 0000	133
Zvýšená cena, pro vrtání do okraje vany pro madlo					790660 00 0 00 0000	66
<b>Příslušenství pro vanu</b>						
Odpadní a přetoková armatura Quadroval, chrom					790299 00 0 00 1000	143
Odpadní a přetoková armatura Quadroval, s přítokem, chrom					791200 00 0 00 1000	406
Odpadní a přetoková armatura, s přítokem na dně, chrom *					791208 00 0 00 1000	374
LED barevné světlo, s dálkovým ovládním pro vany, (bílá -00, chrom -10)					790840 00 0 00 * *00	1.693
Sound					791851 00 0 00 0000	581
<b>Příslušenství pro vířivou vanu</b>						
Zvýšená cena, pro odpadní a přetokovou armaturu Quadroval, s přítokem, chrom					791207 00 0 00 1000	228
Zvýšená cena, pro odpadní a přetokovou armaturu, s přítokem na dně, chrom *					790280 00 0 00 1000	522
LED barevné světlo, pro vířivé vany s Air-systémem, Jet-systémem, Combi-systémem P nebo Durapearl-systémem					791850 00 0 00 1000	1.802
Sound, pro vířivé vany s Air-systémem, Jet-systémem, Combi-systémem P nebo Durapearl-systémem					791852 00 0 00 0000	581
Sound, pro vířivé vany s Combi-systémem E					791853 00 0 00 0000	581

**Infobox:** \* Včetně trubkového přerušovače

## Esplanade Design by Sergei Tchoban

**Vana do levého rohu, s dřevěným panelem a nožičkami, Dub**  
5 mm sanitární akrylát

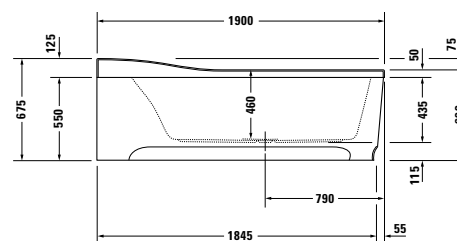
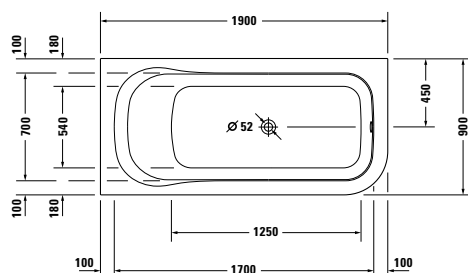

Délka mm	Šířka mm	Hloubka mm	Obsah l	Hmotnost	Objednací číslo	Euro
						Bílá (Alpin) - 00
<b>Vana</b>						
1900	900	460	290	81,0	700288 05 0 00 0000	3.012
<b>Vířivý systém (bez vany)</b>						
Air-systém					760*** 05 1 00 1000	2.457
Jet-systém					760*** 05 2 00 1000	2.175
Combi-systém P					760*** 05 3 00 1000	4.423
Combi-systém E					760*** 05 4 16 1000	5.733
Combi-systém L					710*** 05 5 00 1000	6.570
<b>Přídavné moduly k vířivým vanám</b>						
Volitelné moduly Combi-systém E				Modul číslo		
LED barevné světlo (LED bílé světlo odpadá)				06		1.734
Vyhřívání				07		682
UV management hygieny				08		928
Volitelné moduly Combi-systém L				Modul číslo		
LED barevné světlo (bílé světlo odpadá)				06		1.734
Teplota L				07		1.153
UV management hygieny				08		928
<b>Příslušenství pro vanu a vířivou vanu</b>						
Podložka šije, bílá					790005 00 0 00 0000	133
Kotva vany					790103 00 0 00 0000	35
Těsnění k vaně					790104 00 0 00 0000	57
Zvýšená cena, pro vrtání do okraje vany pro madlo					790660 00 0 00 0000	66
<b>Příslušenství pro vanu</b>						
Odpadní a přetoková armatura Quadroval, chrom					790297 00 0 00 1000	143
Odpadní a přetoková armatura Quadroval, s přítokem, chrom					790298 00 0 00 1000	351
Odpadní a přetoková armatura, s přítokem na dně, chrom *					790279 00 0 00 1000	374
Zvýšená cena, pro vrtání do okraje vany pro armaturu, (není možné pro vířivé vany)					790650 00 0 00 0000	66
LED barevné světlo, s dálkovým ovládním pro vany, (bílá -00, chrom -10)					790840 00 0 00 * 00	1.693
Sound					791851 00 0 00 0000	581
<b>Příslušenství pro vířivou vanu</b>						
Zvýšená cena, pro odpadní a přetokovou armaturu Quadroval, s přítokem, chrom					791207 00 0 00 1000	228
Zvýšená cena, pro odpadní a přetokovou armaturu, s přítokem na dně, chrom *					790280 00 0 00 1000	522
LED barevné světlo, pro vířivé vany s Air-systémem, Jet-systémem, Combi-systémem P nebo Durapearl-systémem					791850 00 0 00 1000	1.802
Sound, pro vířivé vany s Air-systémem, Jet-systémem, Combi-systémem P nebo Durapearl-systémem					791852 00 0 00 0000	581
Sound, pro vířivé vany s Combi-systémem E					791853 00 0 00 0000	581

**Infobox:** \* Včetně trubkového přerušovače

**Esplanade** Design by Sergei Tchoban

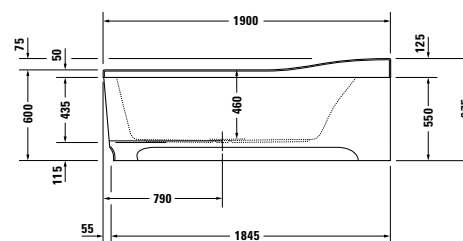
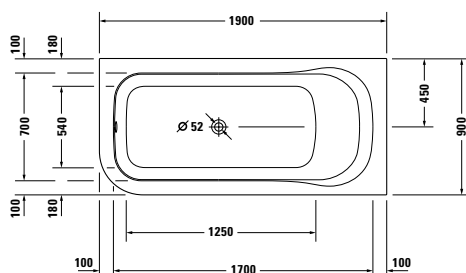
**Vana do pravého rohu, s dřevěným panelem a nožičkami, Dub**  
 5 mm sanitární akrylát

Délka mm	Šířka mm	Hloubka mm	Obsah l	Hmotnost	Objednací číslo	Euro
						Bílá (Alpin) - 00
<b>Vana</b>						
1900	900	460	290	81,0	700289 05 0 00 0000	3.012
<b>Vířivý systém (bez vany)</b>						
Air-systém					760*** 05 1 00 1000	2.457
Jet-systém					760*** 05 2 00 1000	2.175
Combi-systém P					760*** 05 3 00 1000	4.423
Combi-systém E					760*** 05 4 16 1000	5.733
Combi-systém L					710*** 05 5 00 1000	6.570
<b>Přídavné moduly k vířivým vanám</b>						
Volitelné moduly Combi-systém E				Modul číslo		
LED barevné světlo (LED bílé světlo odpadá)				06		1.734
Vyhřívání				07		682
UV management hygieny				08		928
Volitelné moduly Combi-systém L				Modul číslo		
LED barevné světlo (bílé světlo odpadá)				06		1.734
Teplota L				07		1.153
UV management hygieny				08		928
<b>Příslušenství pro vanu a vířivou vanu</b>						
Podložka šíje, bílá					790005 00 0 00 0000	133
Kotva vany					790103 00 0 00 0000	35
Těsnění k vaně					790104 00 0 00 0000	57
Zvýšená cena, pro vrtání do okraje vany pro madlo					790660 00 0 00 0000	66
<b>Příslušenství pro vanu</b>						
Odpadní a přetoková armatura Quadroval, chrom					790297 00 0 00 1000	143
Odpadní a přetoková armatura Quadroval, s přítokem, chrom					790298 00 0 00 1000	351
Odpadní a přetoková armatura, s přítokem na dně, chrom *					790279 00 0 00 1000	374
Zvýšená cena, pro vrtání do okraje vany pro armaturu, (není možné pro vířivé vany)					790650 00 0 00 0000	66
LED barevné světlo, s dálkovým ovládním pro vany, (bílá -00, chrom -10)					790840 00 0 00 *00	1.693
Sound					791851 00 0 00 0000	581
<b>Příslušenství pro vířivou vanu</b>						
Zvýšená cena, pro odpadní a přetokovou armaturu Quadroval, s přítokem, chrom					791207 00 0 00 1000	228
Zvýšená cena, pro odpadní a přetokovou armaturu, s přítokem na dně, chrom *					790280 00 0 00 1000	522
LED barevné světlo, pro vířivé vany s Air-systémem, Jet-systémem, Combi-systémem P nebo Durapearl-systémem					791850 00 0 00 1000	1.802
Sound, pro vířivé vany s Air-systémem, Jet-systémem, Combi-systémem P nebo Durapearl-systémem					791852 00 0 00 0000	581
Sound, pro vířivé vany s Combi-systémem E					791853 00 0 00 0000	581

**Infobox:** \* Včetně trubkového přerušovače

**Esplanade** Design by Sergei Tchoban

Vana předstěnová verze, s dřevěným panelem a nožičkami, Dub  
5 mm sanitární akrylát

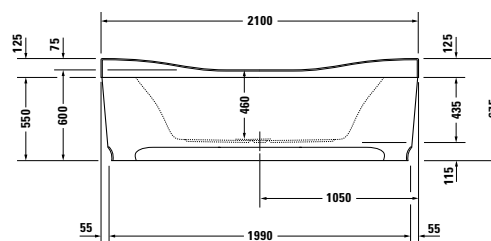
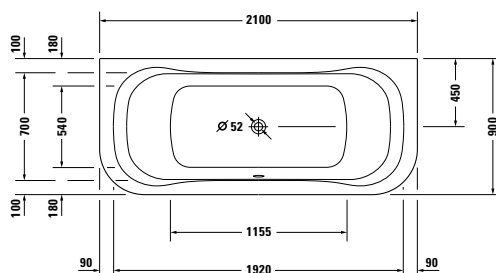

Délka mm	Šířka mm	Hloubka mm	Obsah l	Hmotnost	Objednací číslo	Euro
						Bílá (Alpin) - 00
<b>Vana</b>						
2100	900	460	285	94,0	700290 05 0 00 0000	3.585
<b>Vířivý systém (bez vany)</b>						
Air-systém					760*** 05 1 00 1000	2.457
Jet-systém					760*** 05 2 00 1000	2.175
Combi-systém P					760*** 05 3 00 1000	4.423
Combi-systém E					760*** 05 4 16 1000	5.733
Combi-systém L					710*** 05 5 00 1000	6.570
<b>Přídavné moduly k vířivým vanám</b>						
Volitelné moduly Combi-systém E				Modul číslo		
LED barevné světlo (LED bílé světlo odpadá)					06	1.734
Vyhřívání					07	682
UV management hygieny					08	928
Volitelné moduly Combi-systém L				Modul číslo		
LED barevné světlo (bílé světlo odpadá)					06	1.734
Teplota L					07	1.153
UV management hygieny					08	928
<b>Příslušenství pro vanu a vířivou vanu</b>						
Podložka šíje, bílá					790005 00 0 00 0000	133
Kotva vany					790103 00 0 00 0000	35
Těsnění k vaně					790104 00 0 00 0000	57
Zvýšená cena, pro vrtání do okraje vany pro madlo					790660 00 0 00 0000	66
<b>Příslušenství pro vanu</b>						
Odpadní a přetoková armatura Quadroval, chrom					790293 00 0 00 1000	143
Odpadní a přetoková armatura Quadroval, s přítokem, chrom					790294 00 0 00 1000	351
Odpadní a přetoková armatura, s přítokem na dně, chrom *					790279 00 0 00 1000	374
Zvýšená cena, pro vrtání do okraje vany pro armaturu, (není možné pro vířivé vany)					790650 00 0 00 0000	66
LED barevné světlo, s dálkovým ovládním pro vany, (bílá -00, chrom -10)					790840 00 0 00 * 00	1.693
Sound					791851 00 0 00 0000	581
<b>Příslušenství pro vířivou vanu</b>						
Zvýšená cena, pro odpadní a přetokovou armaturu Quadroval, s přítokem, chrom					791207 00 0 00 1000	228
Zvýšená cena, pro odpadní a přetokovou armaturu, s přítokem na dně, chrom *					790280 00 0 00 1000	522
LED barevné světlo, pro vířivé vany s Air-systémem, Jet-systémem, Combi-systémem P nebo Durapearl-systémem					791850 00 0 00 1000	1.802
Sound, pro vířivé vany s Air-systémem, Jet-systémem, Combi-systémem P nebo Durapearl-systémem					791852 00 0 00 0000	581
Sound, pro vířivé vany s Combi-systémem E					791853 00 0 00 0000	581

**Infobox:** \* Včetně trubkového přerušovače

**Esplanade** Design by Sergei Tchoban

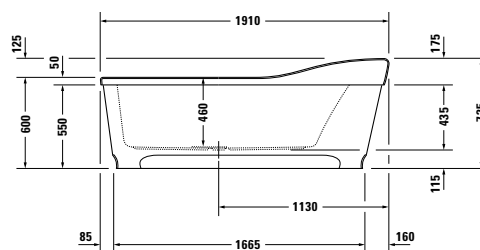
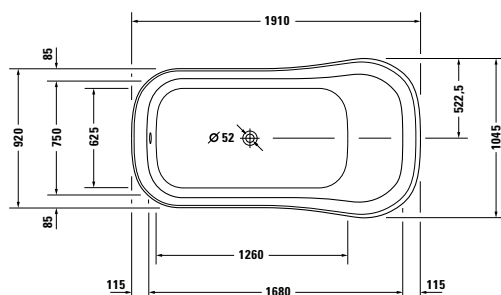
**Vana volně stojící, s dřevěným panelem a nožičkami, Dub**  
 5 mm sanitární akrylát

Délka mm	Šířka mm	Hloubka mm	Obsah l	Hmotnost	Objednací číslo	Euro
						Bílá (Alpin) - 00
<b>Vana</b>						
1910	1045	460	307	88,0	700291 05 0 00 0000	4.718
<b>Vířivý systém (bez vany)</b>						
Air-systém					760*** 05 1 00 1000	2.457
Jet-systém					760*** 05 2 00 1000	2.175
Combi-systém P					760*** 05 3 00 1000	4.423
Combi-systém E					760*** 05 4 16 1000	5.733
Combi-systém L					710*** 05 5 00 1000	6.570
<b>Přídavné moduly k vířivým vanám</b>						
Volitelné moduly Combi-systém E				Modul číslo		
LED barevné světlo (LED bílé světlo odpadá)					06	1.734
Vyhřívání					07	682
UV management hygieny					08	928
Volitelné moduly Combi-systém L				Modul číslo		
LED barevné světlo (bílé světlo odpadá)					06	1.734
Teplota L					07	1.153
UV management hygieny					08	928
<b>Příslušenství pro vanu a vířivou vanu</b>						
Podložka šije, bílá					790005 00 0 00 0000	133
Zvýšená cena, pro vrtání do okraje vany pro madlo					790660 00 0 00 0000	66
<b>Příslušenství pro vanu</b>						
Odpadní a přetoková armatura Quadroval, chrom					790299 00 0 00 1000	143
Odpadní a přetoková armatura Quadroval, s přítokem, chrom					791200 00 0 00 1000	406
Odpadní a přetoková armatura, s přítokem na dně, chrom *					791208 00 0 00 1000	374
LED barevné světlo, s dálkovým ovládním pro vany, (bílá -00, chrom -10)					790840 00 0 00 * *00	1.693
Sound					791851 00 0 00 0000	581
<b>Příslušenství pro vířivou vanu</b>						
Zvýšená cena, pro odpadní a přetokovou armaturu Quadroval, s přítokem, chrom					791207 00 0 00 1000	228
Zvýšená cena, pro odpadní a přetokovou armaturu, s přítokem na dně, chrom *					790280 00 0 00 1000	522
LED barevné světlo, pro vířivé vany s Air-systémem, Jet-systémem, Combi-systémem P nebo Durapearl-systémem					791850 00 0 00 1000	1.802
Sound, pro vířivé vany s Air-systémem, Jet-systémem, Combi-systémem P nebo Durapearl-systémem					791852 00 0 00 0000	581
Sound, pro vířivé vany s Combi-systémem E					791853 00 0 00 0000	581

**Infobox:** \* Včetně trubkového přerušovače

**Esplanade příslušenství** Design by Sergei Tchoban

Popis	Objednací číslo	Euro
<b>Odpadní a přetoková armatura Quadroval</b> chrom, pro vany průměr odpadu 52 mm	790297 00 0 00 1000	143
<b>Odpadní a přetoková armatura Quadroval</b> s přítokem, chrom, pro vany, (trubkový přerušovač žádoucí) průměr odpadu 52 mm	790298 00 0 00 1000	351
	<b>Podložka šije</b> bílá, pro Esplanade materiál: polyuretan	790005 00 0 00 0000 133

## Happy D. Design by Sieger Design

Vana obdélník, verze na zabudování  
5 mm sanitární akrylát

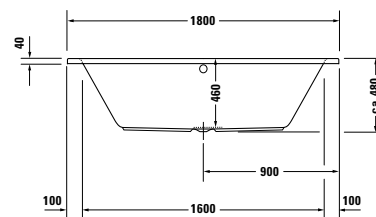
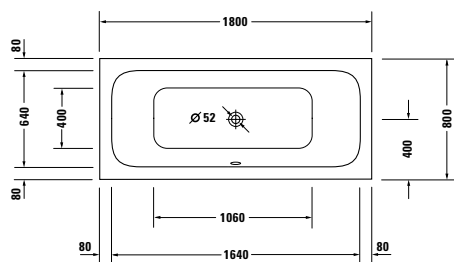

Délka mm	Šířka mm	Hloubka mm	Obsah l	Hmotnost	Objednací číslo	Euro
						Bílá (Alpin) - 00
<b>Vana</b>						
1800	800	460	170	32,0	700015 00 0 00 0000	952
<b>Vířivý systém (bez vany)</b>						
Air-systém					760*** 00 1 00 1000	2.457
Jet-systém					760*** 00 2 00 1000	2.175
Combi-systém P					760*** 00 3 00 1000	4.423
Combi-systém E					760*** 00 4 16 1000	5.733
Combi-systém L					710*** 00 5 00 1000	6.570
<b>Přídavné moduly k vířivým vanám</b>						
Volitelné moduly Combi-systém E				Modul číslo		
LED barevné světlo (LED bílé světlo odpadá)				06		1.734
Vyhřívání				07		682
UV management hygieny				08		928
Volitelné moduly Combi-systém L				Modul číslo		
LED barevné světlo (bílé světlo odpadá)				06		1.734
Teplota L				07		1.153
UV management hygieny				08		928
<b>Příslušenství pro vanu a vířivou vanu</b>						
Kotva vany					790103 00 0 00 0000	35
Těsnění k vaně					790104 00 0 00 0000	57
Zvýšená cena, pro vrtání do okraje vany pro madlo					790660 00 0 00 0000	66
<b>Příslušenství pro vanu</b>						
Nohy, pro vany- a sprchové vaničky, s boční délkou > 1000 mm					790100 00 0 00 0000	82
Odpadní a přetoková armatura Quadroval, chrom					790289 00 0 00 1000	143
Odpadní a přetoková armatura Quadroval, s přítokem, chrom					790290 00 0 00 1000	351
Nosič vany, für # 700015					790416 00 0 00 0000	274
LED barevné světlo, s dálkovým ovládním pro vany, (bílá -00, chrom -10)					790840 00 0 00 * *00	1.693
Sound					791851 00 0 00 0000	581
Vhodné kryty vany na str. 469						
<b>Příslušenství pro vířivou vanu</b>						
Zvýšená cena, pro odpadní a přetokovou armaturu Quadroval, s přítokem, chrom					791206 00 0 00 1000	214
LED barevné světlo, pro vířivé vany s Air-systémem, Jet-systémem, Combi-systémem P nebo Durapearl-systémem					791850 00 0 00 1000	1.802
Sound, pro vířivé vany s Air-systémem, Jet-systémem, Combi-systémem P nebo Durapearl-systémem					791852 00 0 00 0000	581
Sound, pro vířivé vany s Combi-systémem E					791853 00 0 00 0000	581

**Infobox:** LED barevné světlo nebo Sound pro vany nejsou možné pro vany kombinované s nosičem vany

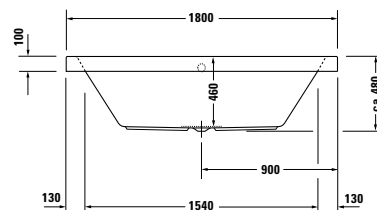
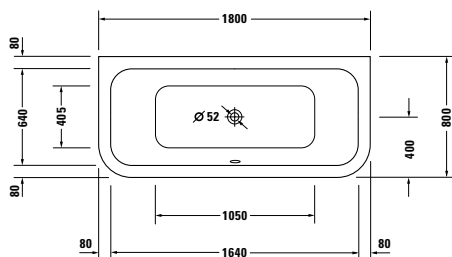

**Happy D.** Design by Sieger Design

**Vana předstěnová verze, verze na zabudování**  
 5 mm sanitární akrylát

Délka mm	Šířka mm	Hloubka mm	Obsah l	Hmotnost	Objednací číslo	Euro
						Bílá (Alpin) - 00
<b>Vana</b>						
1800	800	460	170	31,0	700172 00 0 00 0000	986
<b>Vířivý systém (bez vany)</b>						
Air-systém					760*** 00 1 00 1000	2.457
Jet-systém					760*** 00 2 00 1000	2.175
Combi-systém P					760*** 00 3 00 1000	4.423
Combi-systém E					760*** 00 4 16 1000	5.733
Combi-systém L					710*** 00 5 00 1000	6.570
<b>Přídavné moduly k vířivým vanám</b>						
Volitelné moduly Combi-systém E				Modul číslo		
LED barevné světlo (LED bílé světlo odpadá)					06	1.734
Vyhřívání					07	682
UV management hygieny					08	928
Volitelné moduly Combi-systém L				Modul číslo		
LED barevné světlo (bílé světlo odpadá)					06	1.734
Teplota L					07	1.153
UV management hygieny					08	928
<b>Příslušenství pro vanu a vířivou vanu</b>						
Kotva vany					790103 00 0 00 0000	35
Těsnění k vaně					790104 00 0 00 0000	57
Zvýšená cena, pro vrtání do okraje vany pro madlo					790660 00 0 00 0000	66
<b>Příslušenství pro vanu</b>						
Nohy, pro vany- a sprchové vaničky, s boční délkou > 1000 mm					790100 00 0 00 0000	82
Odpadní a přetoková armatura Quadroval, chrom					790289 00 0 00 1000	143
Odpadní a přetoková armatura Quadroval, s přítokem, chrom					790290 00 0 00 1000	351
Nosič vany, pro # 700172					791410 00 0 00 0000	406
LED barevné světlo, s dálkovým ovládním pro vany, (bílé -00, chrom -10)					790840 00 0 00 * *00	1.693
Sound					791851 00 0 00 0000	581
<b>Příslušenství pro vířivou vanu</b>						
Zvýšená cena, pro odpadní a přetokovou armaturu Quadroval, s přítokem, chrom					791206 00 0 00 1000	214
LED barevné světlo, pro vířivé vany s Air-systémem, Jet-systémem, Combi-systémem P nebo Durapearl-systémem					791850 00 0 00 1000	1.802
Sound, pro vířivé vany s Air-systémem, Jet-systémem, Combi-systémem P nebo Durapearl-systémem					791852 00 0 00 0000	581
Sound, pro vířivé vany s Combi-systémem E					791853 00 0 00 0000	581

**Infobox:** LED barevné světlo nebo Sound pro vany nejsou možné pro vany kombinované s nosičem vany

**Happy D.** Design by Sieger Design

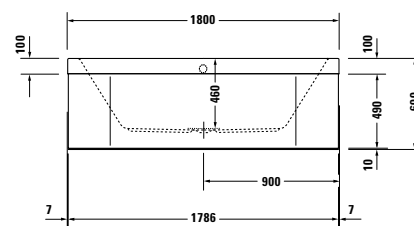
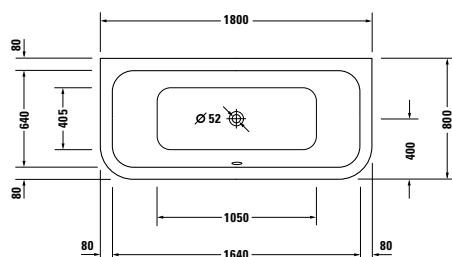
**Vana předstěnová verze, s konstrukcí pro dřevěné opláštění**  
 5 mm sanitární akrylát

Délka mm	Šířka mm	Hloubka mm	Obsah l	Hmotnost	Objednací číslo	Euro
						Bílá (Alpin) - 00
<b>Vana</b>						
1800	800	460	170	48,0	<b>700178 00 0 00 0000</b>	1.634
<b>Vířivý systém (bez vany)</b>						
Air-systém					<b>760*** 00 1 00 1000</b>	2.457
Jet-systém					<b>760*** 00 2 00 1000</b>	2.175
Combi-systém P					<b>760*** 00 3 00 1000</b>	4.423
Combi-systém E					<b>760*** 00 4 16 1000</b>	5.733
Combi-systém L					<b>710*** 00 5 00 1000</b>	6.570
<b>Přídavné moduly k vířivým vanám</b>						
Volitelné moduly Combi-systém E				Modul číslo		
LED barevné světlo (LED bílé světlo odpadá)					06	1.734
Vyhřívání					07	682
UV management hygieny					08	928
Volitelné moduly Combi-systém L				Modul číslo		
LED barevné světlo (bílé světlo odpadá)					06	1.734
Teplota L					07	1.153
UV management hygieny					08	928
<b>Nutné příslušenství pro vanu a vířivou vanu</b>						
Vhodné dřevěné panely na str. 280						
<b>Příslušenství pro vanu a vířivou vanu</b>						
Kotva vany					<b>790103 00 0 00 0000</b>	35
Těsnění k vaně					<b>790104 00 0 00 0000</b>	57
Zvýšená cena, pro vrtání do okraje vany pro madlo					<b>790660 00 0 00 0000</b>	66
<b>Příslušenství pro vanu</b>						
Odpadní a přetoková armatura Quadroval, chrom					<b>790289 00 0 00 1000</b>	143
Odpadní a přetoková armatura Quadroval, s přítokem, chrom					<b>790290 00 0 00 1000</b>	351
LED barevné světlo, s dálkovým ovládním pro vany, (bílá -00, chrom -10)					<b>790840 00 0 00 **00</b>	1.693
Sound					<b>791851 00 0 00 0000</b>	581
<b>Příslušenství pro vířivou vanu</b>						
Zvýšená cena, pro odpadní a přetokovou armaturu Quadroval, s přítokem, chrom					<b>791210 00 0 00 1000</b>	228
LED barevné světlo, pro vířivé vany s Air-systémem, Jet-systémem, Combi-systémem P nebo Durapearl-systémem					<b>791850 00 0 00 1000</b>	1.802
Sound, pro vířivé vany s Air-systémem, Jet-systémem, Combi-systémem P nebo Durapearl-systémem					<b>791852 00 0 00 0000</b>	581
Sound, pro vířivé vany s Combi-systémem E					<b>791853 00 0 00 0000</b>	581

**Happy D.** Design by Sieger Design

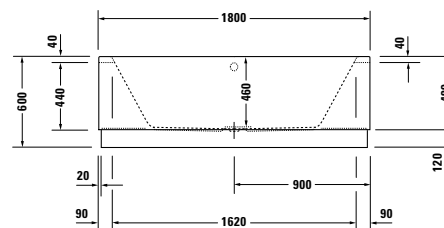
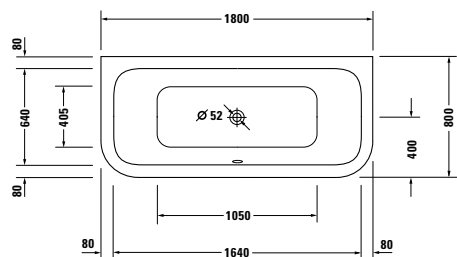
**Vana předstěnová verze, s vytvarovaným akrylátovým panelem a nohami**  
 5 mm sanitární akrylát

Délka mm	Šířka mm	Hloubka mm	Obsah l	Hmotnost	Objednací číslo	Euro
						Bílá (Alpin) - 00
<b>Vana</b>						
1800	800	460	170	57,5	700016 00 0 00 0000	2.505
<b>Vířivý systém (bez vany)</b>						
Air-systém					760*** 00 1 00 1000	2.457
Jet-systém					760*** 00 2 00 1000	2.175
Combi-systém P					760*** 00 3 00 1000	4.423
Combi-systém E					760*** 00 4 16 1000	5.733
Combi-systém L					710*** 00 5 00 1000	6.570
<b>Přídavné moduly k vířivým vanám</b>						
Volitelné moduly Combi-systém E				Modul číslo		
LED barevné světlo (LED bílé světlo odpadá)				06		1.734
Vyhřívání				07		682
UV management hygieny				08		928
Volitelné moduly Combi-systém L				Modul číslo		
LED barevné světlo (bílé světlo odpadá)				06		1.734
Teplota L				07		1.153
UV management hygieny				08		928
<b>Příslušenství pro vanu a vířivou vanu</b>						
Těsnění k vaně					790104 00 0 00 0000	57
Zvýšená cena, pro vrtání do okraje vany pro madlo					790660 00 0 00 0000	66
<b>Příslušenství pro vanu</b>						
Odpadní a přetoková armatura Quadroval, chrom					790289 00 0 00 1000	143
Odpadní a přetoková armatura Quadroval, s přítokem, chrom					790290 00 0 00 1000	351
LED barevné světlo, s dálkovým ovládním pro vany, (bílá -00, chrom -10)					790840 00 0 00 * *00	1.693
Sound					791851 00 0 00 0000	581
<b>Příslušenství pro vířivou vanu</b>						
Zvýšená cena, pro odpadní a přetokovou armaturu Quadroval, s přítokem, chrom					791210 00 0 00 1000	228
LED barevné světlo, pro vířivé vany s Air-systémem, Jet-systémem, Combi-systémem P nebo Durapearl-systémem					791850 00 0 00 1000	1.802
Sound, pro vířivé vany s Air-systémem, Jet-systémem, Combi-systémem P nebo Durapearl-systémem					791852 00 0 00 0000	581
Sound, pro vířivé vany s Combi-systémem E					791853 00 0 00 0000	581

**Infobox:** Povšimněte si, že tvarovaný kryt vlivem výrobního procesu vykazuje zakřivení, ztn. neprobíhá svisle dolů

**Happy D.** Design by Sieger Design

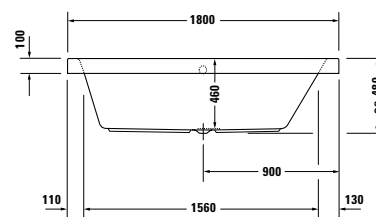
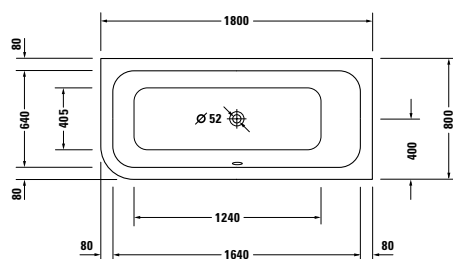
**Vana do pravého rohu, verze na zabudování**  
 5 mm sanitární akrylát

Délka mm	Šířka mm	Hloubka mm	Obsah l	Hmotnost	Objednací číslo	Euro
						Bílá (Alpin) - 00
<b>Vana</b>						
1800	800	460	190	31,0	700173 00 0 00 0000	986
<b>Vířivý systém (bez vany)</b>						
Air-systém					760*** 00 1 00 1000	2.457
Jet-systém					760*** 00 2 00 1000	2.175
Combi-systém P					760*** 00 3 00 1000	4.423
Combi-systém E					760*** 00 4 16 1000	5.733
Combi-systém L					710*** 00 5 00 1000	6.570
<b>Přídavné moduly k vířivým vanám</b>						
Volitelné moduly Combi-systém E				Modul číslo		
LED barevné světlo (LED bílé světlo odpadá)				06		1.734
Vyhřívání				07		682
UV management hygieny				08		928
Volitelné moduly Combi-systém L				Modul číslo		
LED barevné světlo (bílé světlo odpadá)				06		1.734
Teplota L				07		1.153
UV management hygieny				08		928
<b>Příslušenství pro vanu a vířivou vanu</b>						
Kotva vany					790103 00 0 00 0000	35
Těsnění k vaně					790104 00 0 00 0000	57
Zvýšená cena, pro vrtání do okraje vany pro madlo					790660 00 0 00 0000	66
<b>Příslušenství pro vanu</b>						
Nohy, pro vany- a sprchové vaničky, s boční délkou > 1000 mm					790100 00 0 00 0000	82
Odpadní a přetoková armatura Quadroval, chrom					790289 00 0 00 1000	143
Odpadní a přetoková armatura Quadroval, s přítokem, chrom					790290 00 0 00 1000	351
Nosič vany, pro # 700173					791411 00 0 00 0000	362
LED barevné světlo, s dálkovým ovládním pro vany, (bílé -00, chrom -10)					790840 00 0 00 * *00	1.693
Sound					791851 00 0 00 0000	581
<b>Příslušenství pro vířivou vanu</b>						
Zvýšená cena, pro odpadní a přetokovou armaturu Quadroval, s přítokem, chrom					791206 00 0 00 1000	214
LED barevné světlo, pro vířivé vany s Air-systémem, Jet-systémem, Combi-systémem P nebo Durapearl-systémem					791850 00 0 00 1000	1.802
Sound, pro vířivé vany s Air-systémem, Jet-systémem, Combi-systémem P nebo Durapearl-systémem					791852 00 0 00 0000	581
Sound, pro vířivé vany s Combi-systémem E					791853 00 0 00 0000	581

**Infobox:** LED barevné světlo nebo Sound pro vany nejsou možné pro vany kombinované s nosičem vany

**Happy D.** Design by Sieger Design

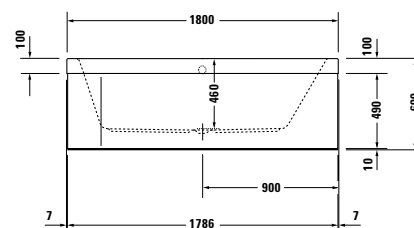
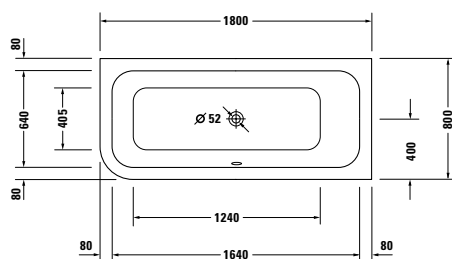
**Vana do pravého rohu, s konstrukcí pro dřevěné opláštění**  
 5 mm sanitární akrylát

Délka mm	Šířka mm	Hloubka mm	Obsah l	Hmotnost	Objednací číslo	Euro
						Bílá (Alpin) - 00
<b>Vana</b>						
1800	800	460	190	48,0	700179 00 0 00 0000	1.634
<b>Vířivý systém (bez vany)</b>						
Air-systém					760*** 00 1 00 1000	2.457
Jet-systém					760*** 00 2 00 1000	2.175
Combi-systém P					760*** 00 3 00 1000	4.423
Combi-systém E					760*** 00 4 16 1000	5.733
Combi-systém L					710*** 00 5 00 1000	6.570
<b>Přídavné moduly k vířivým vanám</b>						
Volitelné moduly Combi-systém E				Modul číslo		
LED barevné světlo (LED bílé světlo odpadá)				06		1.734
Vyhřívání				07		682
UV management hygieny				08		928
Volitelné moduly Combi-systém L				Modul číslo		
LED barevné světlo (bílé světlo odpadá)				06		1.734
Teplota L				07		1.153
UV management hygieny				08		928
<b>Nutné příslušenství pro vanu a vířivou vanu</b>						
Vhodné dřevěné panely na str. 280						
<b>Příslušenství pro vanu a vířivou vanu</b>						
Kotva vany					790103 00 0 00 0000	35
Těsnění k vaně					790104 00 0 00 0000	57
Zvýšená cena, pro vrtání do okraje vany pro madlo					790660 00 0 00 0000	66
<b>Příslušenství pro vanu</b>						
Odpadní a přetoková armatura Quadroval, chrom					790289 00 0 00 1000	143
Odpadní a přetoková armatura Quadroval, s přítokem, chrom					790290 00 0 00 1000	351
LED barevné světlo, s dálkovým ovládním pro vany, (bílá -00, chrom -10)					790840 00 0 00 **00	1.693
Sound					791851 00 0 00 0000	581
<b>Příslušenství pro vířivou vanu</b>						
Zvýšená cena, pro odpadní a přetokovou armaturu Quadroval, s přítokem, chrom					791210 00 0 00 1000	228
LED barevné světlo, pro vířivé vany s Air-systémem, Jet-systémem, Combi-systémem P nebo Durapearl-systémem					791850 00 0 00 1000	1.802
Sound, pro vířivé vany s Air-systémem, Jet-systémem, Combi-systémem P nebo Durapearl-systémem					791852 00 0 00 0000	581
Sound, pro vířivé vany s Combi-systémem E					791853 00 0 00 0000	581

## Happy D. Design by Sieger Design

Vana do pravého rohu, s vytvarovaným akrylátovým panelem a nohami  
5 mm sanitární akrylát

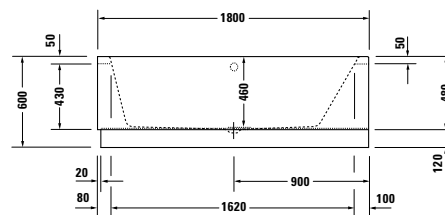
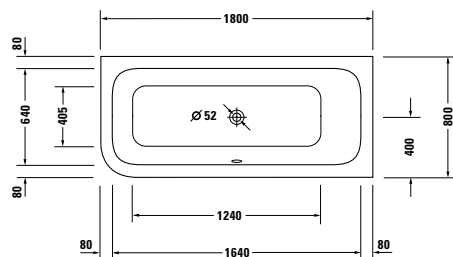

Délka mm	Šířka mm	Hloubka mm	Obsah l	Hmotnost	Objednací číslo	Euro
						Bílá (Alpin) - 00
<b>Vana</b>						
1800	800	460	190	56,0	700017 00 0 00 0000	2.505
<b>Vířivý systém (bez vany)</b>						
Air-systém					760*** 00 1 00 1000	2.457
Jet-systém					760*** 00 2 00 1000	2.175
Combi-systém P					760*** 00 3 00 1000	4.423
Combi-systém E					760*** 00 4 16 1000	5.733
Combi-systém L					710*** 00 5 00 1000	6.570
<b>Přídavné moduly k vířivým vanám</b>						
Volitelné moduly Combi-systém E				Modul číslo		
LED barevné světlo (LED bílé světlo odpadá)				06		1.734
Vyhřívání				07		682
UV management hygieny				08		928
Volitelné moduly Combi-systém L				Modul číslo		
LED barevné světlo (bílé světlo odpadá)				06		1.734
Teplota L				07		1.153
UV management hygieny				08		928
<b>Příslušenství pro vanu a vířivou vanu</b>						
Těsnění k vaně					790104 00 0 00 0000	57
Zvýšená cena, pro vrtání do okraje vany pro madlo					790660 00 0 00 0000	66
<b>Příslušenství pro vanu</b>						
Odpadní a přetoková armatura Quadroval, chrom					790289 00 0 00 1000	143
Odpadní a přetoková armatura Quadroval, s přítokem, chrom					790290 00 0 00 1000	351
LED barevné světlo, s dálkovým ovládním pro vany, (bílá -00, chrom -10)					790840 00 0 00 * *00	1.693
Sound					791851 00 0 00 0000	581
<b>Příslušenství pro vířivou vanu</b>						
Zvýšená cena, pro odpadní a přetokovou armaturu Quadroval, s přítokem, chrom					791210 00 0 00 1000	228
LED barevné světlo, pro vířivé vany s Air-systémem, Jet-systémem, Combi-systémem P nebo Durapearl-systémem					791850 00 0 00 1000	1.802
Sound, pro vířivé vany s Air-systémem, Jet-systémem, Combi-systémem P nebo Durapearl-systémem					791852 00 0 00 0000	581
Sound, pro vířivé vany s Combi-systémem E					791853 00 0 00 0000	581

**Infobox:** Povšimněte si, že tvarovaný kryt vlivem výrobního procesu vykazuje zakřivení, ztn. neprobíhá svísele dolů

**Happy D.** Design by Sieger Design

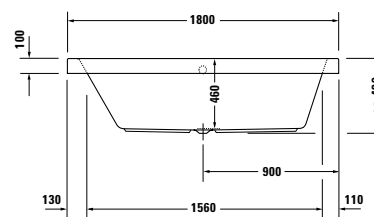
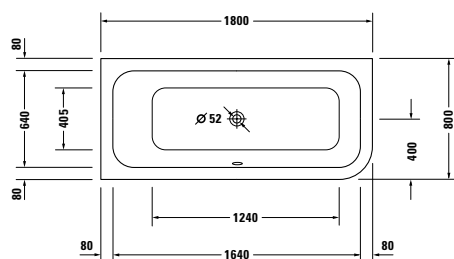
**Vana do levého rohu, verze na zabudování**  
 5 mm sanitární akrylát

Délka mm	Šířka mm	Hloubka mm	Obsah l	Hmotnost	Objednací číslo	Euro
						Bílá (Alpin) - 00
<b>Vana</b>						
1800	800	460	190	31,0	700174 00 0 00 0000	986
<b>Vířivý systém (bez vany)</b>						
Air-systém					760*** 00 1 00 1000	2.457
Jet-systém					760*** 00 2 00 1000	2.175
Combi-systém P					760*** 00 3 00 1000	4.423
Combi-systém E					760*** 00 4 16 1000	5.733
Combi-systém L					710*** 00 5 00 1000	6.570
<b>Přídavné moduly k vířivým vanám</b>						
Volitelné moduly Combi-systém E				Modul číslo		
LED barevné světlo (LED bílé světlo odpadá)				06		1.734
Vyhřívání				07		682
UV management hygieny				08		928
Volitelné moduly Combi-systém L				Modul číslo		
LED barevné světlo (bílé světlo odpadá)				06		1.734
Teplota L				07		1.153
UV management hygieny				08		928
<b>Příslušenství pro vanu a vířivou vanu</b>						
Kotva vany					790103 00 0 00 0000	35
Těsnění k vaně					790104 00 0 00 0000	57
Zvýšená cena, pro vrtání do okraje vany pro madlo					790660 00 0 00 0000	66
<b>Příslušenství pro vanu</b>						
Nohy, pro vany- a sprchové vaničky, s boční délkou > 1000 mm					790100 00 0 00 0000	82
Odpadní a přetoková armatura Quadroval, chrom					790289 00 0 00 1000	143
Odpadní a přetoková armatura Quadroval, s přítokem, chrom					790290 00 0 00 1000	351
Nosič vany, pro # 700174					791412 00 0 00 0000	362
LED barevné světlo, s dálkovým ovládním pro vany, (bílé -00, chrom -10)					790840 00 0 00 * *00	1.693
Sound					791851 00 0 00 0000	581
<b>Příslušenství pro vířivou vanu</b>						
Zvýšená cena, pro odpadní a přetokovou armaturu Quadroval, s přítokem, chrom					791206 00 0 00 1000	214
LED barevné světlo, pro vířivé vany s Air-systémem, Jet-systémem, Combi-systémem P nebo Durapearl-systémem					791850 00 0 00 1000	1.802
Sound, pro vířivé vany s Air-systémem, Jet-systémem, Combi-systémem P nebo Durapearl-systémem					791852 00 0 00 0000	581
Sound, pro vířivé vany s Combi-systémem E					791853 00 0 00 0000	581

**Infobox:** LED barevné světlo nebo Sound pro vany nejsou možné pro vany kombinované s nosičem vany

**Happy D.** Design by Sieger Design

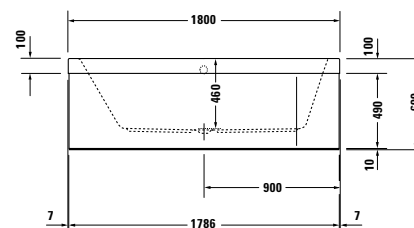
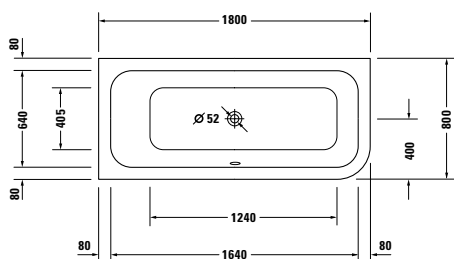
**Vana do levého rohu, s konstrukcí pro dřevěné opláštění**  
 5 mm sanitární akrylát

Délka mm	Šířka mm	Hloubka mm	Obsah l	Hmotnost	Objednací číslo	Euro
						Bílá (Alpin) - 00
<b>Vana</b>						
1800	800	460	190	48,0	700180 00 0 00 0000	1.634
<b>Vířivý systém (bez vany)</b>						
Air-systém					760*** 00 1 00 1000	2.457
Jet-systém					760*** 00 2 00 1000	2.175
Combi-systém P					760*** 00 3 00 1000	4.423
Combi-systém E					760*** 00 4 16 1000	5.733
Combi-systém L					710*** 00 5 00 1000	6.570
<b>Přídavné moduly k vířivým vanám</b>						
Volitelné moduly Combi-systém E				Modul číslo		
LED barevné světlo (LED bílé světlo odpadá)				06		1.734
Vyhřívání				07		682
UV management hygieny				08		928
Volitelné moduly Combi-systém L				Modul číslo		
LED barevné světlo (bílé světlo odpadá)				06		1.734
Teplota L				07		1.153
UV management hygieny				08		928
<b>Nutné příslušenství pro vanu a vířivou vanu</b>						
Vhodné dřevěné panely na str. 280						
<b>Příslušenství pro vanu a vířivou vanu</b>						
Kotva vany					790103 00 0 00 0000	35
Těsnění k vaně					790104 00 0 00 0000	57
Zvýšená cena, pro vrtání do okraje vany pro madlo					790660 00 0 00 0000	66
<b>Příslušenství pro vanu</b>						
Odpadní a přetoková armatura Quadroval, chrom					790289 00 0 00 1000	143
Odpadní a přetoková armatura Quadroval, s přítokem, chrom					790290 00 0 00 1000	351
LED barevné světlo, s dálkovým ovládním pro vany, (bílá -00, chrom -10)					790840 00 0 00 **00	1.693
Sound					791851 00 0 00 0000	581
<b>Příslušenství pro vířivou vanu</b>						
Zvýšená cena, pro odpadní a přetokovou armaturu Quadroval, s přítokem, chrom					791210 00 0 00 1000	228
LED barevné světlo, pro vířivé vany s Air-systémem, Jet-systémem, Combi-systémem P nebo Durapearl-systémem					791850 00 0 00 1000	1.802
Sound, pro vířivé vany s Air-systémem, Jet-systémem, Combi-systémem P nebo Durapearl-systémem					791852 00 0 00 0000	581
Sound, pro vířivé vany s Combi-systémem E					791853 00 0 00 0000	581

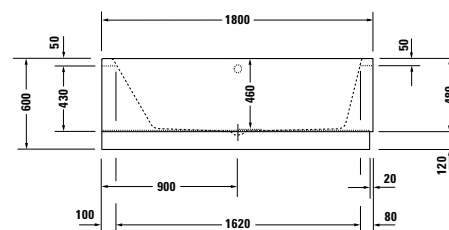
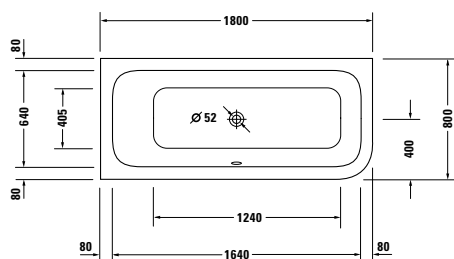

**Happy D.** Design by Sieger Design

**Vana do levého rohu, s vytvarovaným akrylátovým panelem a nohami**  
 5 mm sanitární akrylát

Délka mm	Šířka mm	Hloubka mm	Obsah l	Hmotnost	Objednací číslo	Euro
						Bílá (Alpin) - 00
<b>Vana</b>						
1800	800	460	190	56,0	700018 00 0 00 0000	2.505
<b>Vířivý systém (bez vany)</b>						
Air-systém					760*** 00 1 00 1000	2.457
Jet-systém					760*** 00 2 00 1000	2.175
Combi-systém P					760*** 00 3 00 1000	4.423
Combi-systém E					760*** 00 4 16 1000	5.733
Combi-systém L					710*** 00 5 00 1000	6.570
<b>Přídavné moduly k vířivým vanám</b>						
Volitelné moduly Combi-systém E				Modul číslo		
LED barevné světlo (LED bílé světlo odpadá)					06	1.734
Vyhřívání					07	682
UV management hygieny					08	928
Volitelné moduly Combi-systém L				Modul číslo		
LED barevné světlo (bílé světlo odpadá)					06	1.734
Teplota L					07	1.153
UV management hygieny					08	928
<b>Příslušenství pro vanu a vířivou vanu</b>						
Těsnění k vaně					790104 00 0 00 0000	57
Zvýšená cena, pro vrtání do okraje vany pro madlo					790660 00 0 00 0000	66
<b>Příslušenství pro vanu</b>						
Odpadní a přetoková armatura Quadroval, chrom					790289 00 0 00 1000	143
Odpadní a přetoková armatura Quadroval, s přítokem, chrom					790290 00 0 00 1000	351
LED barevné světlo, s dálkovým ovládním pro vany, (bílá -00, chrom -10)					790840 00 0 00 * *00	1.693
Sound					791851 00 0 00 0000	581
<b>Příslušenství pro vířivou vanu</b>						
Zvýšená cena, pro odpadní a přetokovou armaturu Quadroval, s přítokem, chrom					791210 00 0 00 1000	228
LED barevné světlo, pro vířivé vany s Air-systémem, Jet-systémem, Combi-systémem P nebo Durapearl-systémem					791850 00 0 00 1000	1.802
Sound, pro vířivé vany s Air-systémem, Jet-systémem, Combi-systémem P nebo Durapearl-systémem					791852 00 0 00 0000	581
Sound, pro vířivé vany s Combi-systémem E					791853 00 0 00 0000	581

**Infobox:** Povšimněte si, že tvarovaný kryt vlivem výrobního procesu vykazuje zakřivení, ztn. neprobíhá svísele dotů

## Happy D. Design by Sieger Design

### Vana verze s vysokým okrajem 5 mm sanitární akrylát

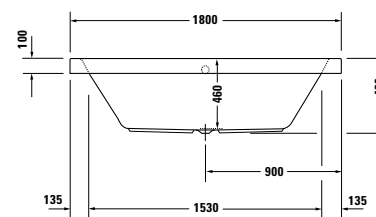
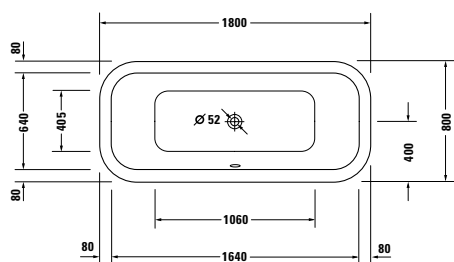

Délka mm	Šířka mm	Hloubka mm	Obsah l	Hmotnost	Objednací číslo	Euro
						Bílá (Alpin) - 00
<b>Vana</b>						
1800	800	460	170	33,0	700020 00 0 00 0000	1.091
<b>Vířivý systém (bez vany)</b>						
Air-systém					760*** 00 1 00 1000	2.457
Jet-systém					760*** 00 2 00 1000	2.175
Combi-systém P					760*** 00 3 00 1000	4.423
Combi-systém E					760*** 00 4 16 1000	5.733
Combi-systém L					710*** 00 5 00 1000	6.570
<b>Přídavné moduly k vířivým vanám</b>						
Volitelné moduly Combi-systém E				Modul číslo		
LED barevné světlo (LED bílé světlo odpadá)				06		1.734
Vyhřívání				07		682
UV management hygieny				08		928
Volitelné moduly Combi-systém L				Modul číslo		
LED barevné světlo (bílé světlo odpadá)				06		1.734
Teplota L				07		1.153
UV management hygieny				08		928
<b>Příslušenství pro vanu a vířivou vanu</b>						
Zvýšená cena, pro vrtání do okraje vany pro madlo					790660 00 0 00 0000	66
<b>Příslušenství pro vanu</b>						
Nohy, pro vany- a sprchové vaničky, s boční délkou > 1000 mm					790100 00 0 00 0000	82
Odpadní a přetoková armatura Quadroval, chrom					790289 00 0 00 1000	143
Odpadní a přetoková armatura Quadroval, s přítokem, chrom					790290 00 0 00 1000	351
Nosič vany, für # 700020					790417 00 0 00 0000	494
LED barevné světlo, s dálkovým ovládním pro vany, (bílá -00, chrom -10)					790840 00 0 00 * *00	1.693
Sound					791851 00 0 00 0000	581
<b>Příslušenství pro vířivou vanu</b>						
Zvýšená cena, pro odpadní a přetokovou armaturu Quadroval, s přítokem, chrom					791206 00 0 00 1000	214
LED barevné světlo, pro vířivé vany s Air-systémem, Jet-systémem, Combi-systémem P nebo Durapearl-systémem					791850 00 0 00 1000	1.802
Sound, pro vířivé vany s Air-systémem, Jet-systémem, Combi-systémem P nebo Durapearl-systémem					791852 00 0 00 0000	581
Sound, pro vířivé vany s Combi-systémem E					791853 00 0 00 0000	581

**Infobox:** LED barevné světlo nebo Sound pro vany nejsou možné pro vany kombinované s nosičem vany

**Happy D.** Design by Sieger Design

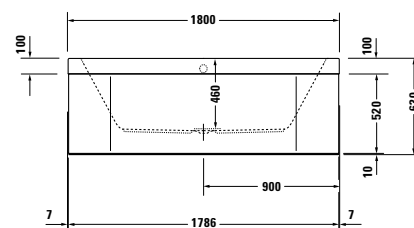
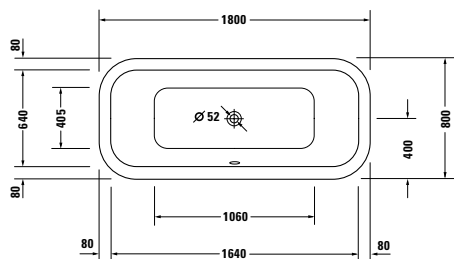
**Vana volně stojící, s dřevěným panelem a nožičkami, v odstínu Americký ořech**  
 5 mm sanitární akrylát

Délka mm	Šířka mm	Hloubka mm	Obsah l	Hmotnost	Objednací číslo	Euro
						Bílá (Alpin) - 00
<b>Vana</b>						
1800	800	460	170	59,5	701319 00 0 00 0000	4.638
<b>Vířivý systém (bez vany)</b>						
Air-systém					761*** 00 1 00 1000	2.457
Jet-systém					761*** 00 2 00 1000	2.175
Combi-systém P					761*** 00 3 00 1000	4.423
Combi-systém E					761*** 00 4 16 1000	5.733
Combi-systém L					711*** 00 5 00 1000	6.570
<b>Přídavné moduly k vířivým vanám</b>						
Volitelné moduly Combi-systém E				Modul číslo		
LED barevné světlo (LED bílé světlo odpadá)				06		1.734
Vyhřívání				07		682
UV management hygieny				08		928
Volitelné moduly Combi-systém L				Modul číslo		
LED barevné světlo (bílé světlo odpadá)				06		1.734
Teplota L				07		1.153
UV management hygieny				08		928
<b>Příslušenství pro vanu a vířivou vanu</b>						
Zvýšená cena, pro vrtání do okraje vany pro madlo					790660 00 0 00 0000	66
<b>Příslušenství pro vanu</b>						
Odpadní a přetoková armatura Quadroval, chrom					790291 00 0 00 1000	143
Odpadní a přetoková armatura Quadroval, s přítokem, chrom					790292 00 0 00 1000	406
LED barevné světlo, s dálkovým ovládním pro vany, (bílá -00, chrom -10)					790840 00 0 00 * *00	1.693
Sound					791851 00 0 00 0000	581
<b>Příslušenství pro vířivou vanu</b>						
Zvýšená cena, pro odpadní a přetokovou armaturu Quadroval, s přítokem, chrom					791210 00 0 00 1000	228
LED barevné světlo, pro vířivé vany s Air-systémem, Jet-systémem, Combi-systémem P nebo Durapearl-systémem					791850 00 0 00 1000	1.802
Sound, pro vířivé vany s Air-systémem, Jet-systémem, Combi-systémem P nebo Durapearl-systémem					791852 00 0 00 0000	581
Sound, pro vířivé vany s Combi-systémem E					791853 00 0 00 0000	581

## Happy D. Design by Sieger Design

Vana volně stojící, s dřevěným panelem a nožičkami, v Macassar  
5 mm sanitární akrylát

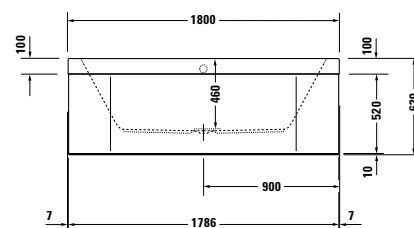
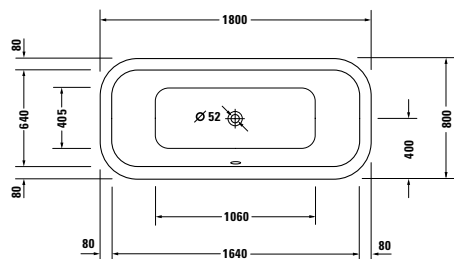

Délka mm	Šířka mm	Hloubka mm	Obsah l	Hmotnost	Objednací číslo	Euro
						Bílá (Alpin) - 00
<b>Vana</b>						
1800	800	460	170	59,5	702419 00 0 00 0000	4.638
<b>Vířivý systém (bez vany)</b>						
Air-systém					762*** 00 1 00 1000	2.457
Jet-systém					762*** 00 2 00 1000	2.175
Combi-systém P					762*** 00 3 00 1000	4.423
Combi-systém E					762*** 00 4 16 1000	5.733
Combi-systém L					712*** 00 5 00 1000	6.570
<b>Přídavné moduly k vířivým vanám</b>						
Volitelné moduly Combi-systém E				Modul číslo		
LED barevné světlo (LED bílé světlo odpadá)				06		1.734
Vyhřívání				07		682
UV management hygieny				08		928
Volitelné moduly Combi-systém L				Modul číslo		
LED barevné světlo (bílé světlo odpadá)				06		1.734
Teplota L				07		1.153
UV management hygieny				08		928
<b>Příslušenství pro vanu a vířivou vanu</b>						
Zvýšená cena, pro vrtání do okraje vany pro madlo					790660 00 0 00 0000	66
<b>Příslušenství pro vanu</b>						
Odpadní a přetoková armatura Quadroval, chrom					790291 00 0 00 1000	143
Odpadní a přetoková armatura Quadroval, s přítokem, chrom					790292 00 0 00 1000	406
LED barevné světlo, s dálkovým ovládním pro vany, (bílá -00, chrom -10)					790840 00 0 00 * *00	1.693
Sound					791851 00 0 00 0000	581
<b>Příslušenství pro vířivou vanu</b>						
Zvýšená cena, pro odpadní a přetokovou armaturu Quadroval, s přítokem, chrom					791210 00 0 00 1000	228
LED barevné světlo, pro vířivé vany s Air-systémem, Jet-systémem, Combi-systémem P nebo Durapearl-systémem					791850 00 0 00 1000	1.802
Sound, pro vířivé vany s Air-systémem, Jet-systémem, Combi-systémem P nebo Durapearl-systémem					791852 00 0 00 0000	581
Sound, pro vířivé vany s Combi-systémem E					791853 00 0 00 0000	581

**Happy D.** Design by Sieger Design

Vana volně stojící, s dřevěným panelem a nožičkami, v odstínu Americká třešeň  
5 mm sanitární akrylát

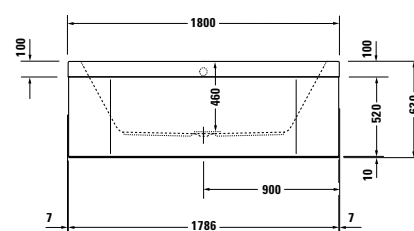
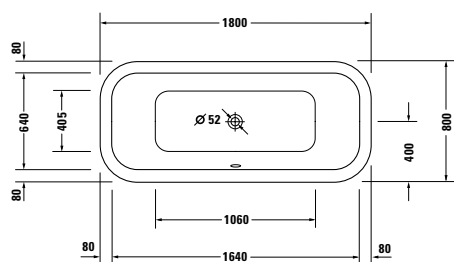

Délka mm	Šířka mm	Hloubka mm	Obsah l	Hmotnost	Objednací číslo	Euro
						Bílá (Alpin) - 00
<b>Vana</b>						
1800	800	460	170	59,5	702619 00 0 00 0000	4.638
<b>Vířivý systém (bez vany)</b>						
Air-systém					762*** 00 1 00 1000	2.457
Jet-systém					762*** 00 2 00 1000	2.175
Combi-systém P					762*** 00 3 00 1000	4.423
Combi-systém E					762*** 00 4 16 1000	5.733
Combi-systém L					712*** 00 5 00 1000	6.570
<b>Přídavné moduly k vířivým vanám</b>						
Volitelné moduly Combi-systém E				Modul číslo		
LED barevné světlo (LED bílé světlo odpadá)				06		1.734
Vyhřívání				07		682
UV management hygieny				08		928
Volitelné moduly Combi-systém L				Modul číslo		
LED barevné světlo (bílé světlo odpadá)				06		1.734
Teplota L				07		1.153
UV management hygieny				08		928
<b>Příslušenství pro vanu a vířivou vanu</b>						
Zvýšená cena, pro vrtání do okraje vany pro madlo					790660 00 0 00 0000	66
<b>Příslušenství pro vanu</b>						
Odpadní a přetoková armatura Quadroval, chrom					790291 00 0 00 1000	143
Odpadní a přetoková armatura Quadroval, s přítokem, chrom					790292 00 0 00 1000	406
LED barevné světlo, s dálkovým ovládním pro vany, (bílá -00, chrom -10)					790840 00 0 00 * *00	1.693
Sound					791851 00 0 00 0000	581
<b>Příslušenství pro vířivou vanu</b>						
Zvýšená cena, pro odpadní a přetokovou armaturu Quadroval, s přítokem, chrom					791210 00 0 00 1000	228
LED barevné světlo, pro vířivé vany s Air-systémem, Jet-systémem, Combi-systémem P nebo Durapearl-systémem					791850 00 0 00 1000	1.802
Sound, pro vířivé vany s Air-systémem, Jet-systémem, Combi-systémem P nebo Durapearl-systémem					791852 00 0 00 0000	581
Sound, pro vířivé vany s Combi-systémem E					791853 00 0 00 0000	581

**Happy D.** Design by Sieger Design

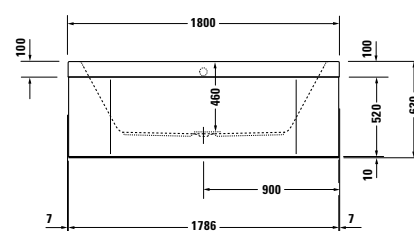
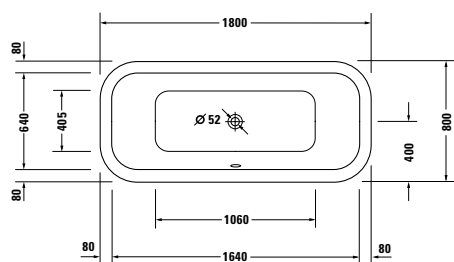
**Vana volně stojící, s dřevěným panelem a nožičkami, Dub bělený**  
 5 mm sanitární akrylát

Délka mm	Šířka mm	Hloubka mm	Obsah l	Hmotnost	Objednací číslo	Euro
						Bílá (Alpin) - 00
<b>Vana</b>						
1800	800	460	170	59,5	706519 00 0 00 0000	4.638
<b>Vířivý systém (bez vany)</b>						
Air-systém					766*** 00 1 00 1000	2.457
Jet-systém					766*** 00 2 00 1000	2.175
Combi-systém P					766*** 00 3 00 1000	4.423
Combi-systém E					766*** 00 4 16 1000	5.733
Combi-systém L					716*** 00 5 00 1000	6.570
<b>Přídavné moduly k vířivým vanám</b>						
Volitelné moduly Combi-systém E				Modul číslo		
LED barevné světlo (LED bílé světlo odpadá)				06		1.734
Vyhřívání				07		682
UV management hygieny				08		928
Volitelné moduly Combi-systém L				Modul číslo		
LED barevné světlo (bílé světlo odpadá)				06		1.734
Teplota L				07		1.153
UV management hygieny				08		928
<b>Příslušenství pro vanu a vířivou vanu</b>						
Zvýšená cena, pro vrtání do okraje vany pro madlo					790660 00 0 00 0000	66
<b>Příslušenství pro vanu</b>						
Odpadní a přetoková armatura Quadroval, chrom					790291 00 0 00 1000	143
Odpadní a přetoková armatura Quadroval, s přítokem, chrom					790292 00 0 00 1000	406
LED barevné světlo, s dálkovým ovládním pro vany, (bílá -00, chrom -10)					790840 00 0 00 * *00	1.693
Sound					791851 00 0 00 0000	581
<b>Příslušenství pro vířivou vanu</b>						
Zvýšená cena, pro odpadní a přetokovou armaturu Quadroval, s přítokem, chrom					791210 00 0 00 1000	228
LED barevné světlo, pro vířivé vany s Air-systémem, Jet-systémem, Combi-systémem P nebo Durapearl-systémem					791850 00 0 00 1000	1.802
Sound, pro vířivé vany s Air-systémem, Jet-systémem, Combi-systémem P nebo Durapearl-systémem					791852 00 0 00 0000	581
Sound, pro vířivé vany s Combi-systémem E					791853 00 0 00 0000	581

## Happy D. Design by Sieger Design

Vana volně stojící, s krytem a konstrukcí  
5 mm sanitární akrylát

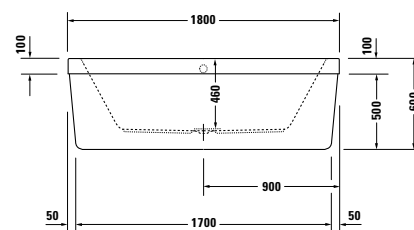
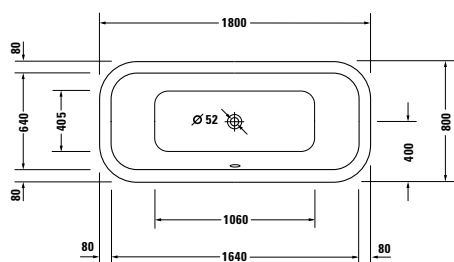

Délka mm	Šířka mm	Hloubka mm	Obsah l	Hmotnost	Objednáací číslo	Euro
						Bílá (Alpin) - 00
<b>Vana</b>						
1800	800	460	170	69,0	700019 00 0 00 0000	4.548
<b>Vířivý systém (bez vany)</b>						
Air-systém					760*** 00 1 00 1000	2.457
Jet-systém					760*** 00 2 00 1000	2.175
Combi-systém P					760*** 00 3 00 1000	4.423
Combi-systém E					760*** 00 4 16 1000	5.733
Combi-systém L					710*** 00 5 00 1000	6.570
<b>Přídavné moduly k vířivým vanám</b>						
Volitelné moduly Combi-systém E				Modul číslo		
LED barevné světlo (LED bílé světlo odpadá)					06	1.734
Vyhřívání					07	682
UV management hygieny					08	928
Volitelné moduly Combi-systém L				Modul číslo		
LED barevné světlo (bílé světlo odpadá)					06	1.734
Teplota L					07	1.153
UV management hygieny					08	928
<b>Příslušenství pro vanu a vířivou vanu</b>						
Zvýšená cena, pro vrtání do okraje vany pro madlo					790660 00 0 00 0000	66
<b>Příslušenství pro vanu</b>						
Odpadní a přetoková armatura Quadroval, chrom					790291 00 0 00 1000	143
Odpadní a přetoková armatura Quadroval, s přítokem, chrom					790292 00 0 00 1000	406
LED barevné světlo, s dálkovým ovládním pro vany, (bílá -00, chrom -10)					790840 00 0 00 * *00	1.693
Sound					791851 00 0 00 0000	581
<b>Příslušenství pro vířivou vanu</b>						
Zvýšená cena, pro odpadní a přetokovou armaturu Quadroval, s přítokem, chrom					791210 00 0 00 1000	228
LED barevné světlo, pro vířivé vany s Air-systémem, Jet-systémem, Combi-systémem P nebo Durapearl-systémem					791850 00 0 00 1000	1.802
Sound, pro vířivé vany s Air-systémem, Jet-systémem, Combi-systémem P nebo Durapearl-systémem					791852 00 0 00 0000	581
Sound, pro vířivé vany s Combi-systémem E					791853 00 0 00 0000	581

## Happy D. Design by Sieger Design

### Dřevěné panely pro vany a vířivé vany

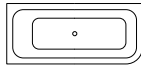

1800 x 800 mm



# 700180

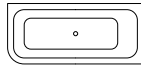

1800 x 800 mm



# 700179

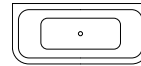

1800 x 800 mm



# 700178

### Objednací číslo dřevěného panelu pro



Do levého rohu

HD # 8735



Do pravého rohu

HD # 8736



Verze předstěnová

HD # 8737



## Happy D. Design by Sieger Design

---

### Informace o výrobku

<b>Dřevěný panel</b>	<b>Dýha z pravého dřeva</b>	<b>13</b> Americký ořech <b>24</b> Macassar <b>26</b> Americká třešeň <b>65</b> Dub bělený	Vrstvené dřevo, ohýbané, na jedné straně opatřené dýhou z pravého dřeva. Kompaktní deska odolná proti vlhkosti. Dýha je přírodní materiál, mohou se proto vyskytovat rozdíly v barvě a struktuře materiálu.
----------------------	-----------------------------	---	---

---

**Happy D.** Design by Sieger Design

Popis	mm	Objednáací číslo	Euro		
<b>Dřevěný panel</b>					
předstěnová verze					
pro vanu # 700178 (1800 x 800 mm)	1786 x 791	HD 8737	1.147		
<b>Dřevěný panel</b>					
do pravého rohu					
pro vanu # 700179 (1800 x 800 mm)	1786 x 791	HD 8736	798		
<b>Dřevěný panel</b>					
do levého rohu					
pro vanu # 700180 (1800 x 800 mm)	1786 x 791	HD 8735	798		

## Nahho informace o výrobku

### Nahho vana Float bez vířivého systému, verze na zabudování

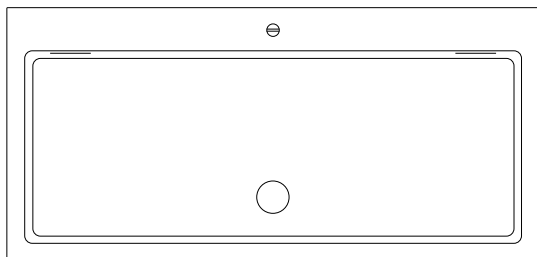

**Umístění otočného úchytu Odpadní a přetokové armatury s přítokem na dně, na okraji vany**

**Bez objednání vrtání do okraje vany pro armaturu # 790650**

Obrázek znázorňuje standardní pozici otočného úchytu k ovládní přítoku na dně při objednání vany Nahho verze na zabudování bez vrtání pro armaturu # 790650. Na žádost je možné i jiné umístění. Pro tento případ je zapotřebí zaslat skicu.

**Při objednání vrtání otvoru pro armaturu # 790650**

Dodržujte pokyny objednáčím formuláře na str. 627-628

Zadejte požadovanou pozici otočného úchytu do formuláře pro vrtání otvorů. Doporučujeme pozici úchytu vlevo nebo vpravo od armatury.

### Nahho s vytvarovaným akrylátovým krytem

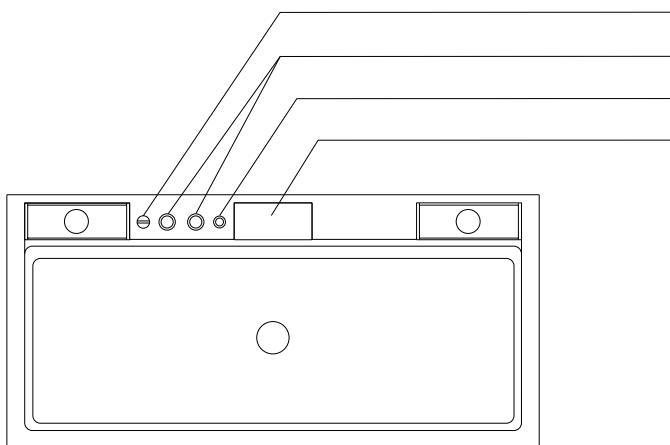

**Umístění armatur a otočného úchytu pro odpadní a přetokovou armaturu**

Otočný úchyt odpadní a přetokové armatury

Axor Starck 2 otvorový termostat na okraji vany

Axor Starck ruční sprcha

2nd floor přívalové napouštění

Obrázek znázorňuje standardní pozici armatur a otočného úchytu k ovládní odpadní a přetokové armatury pro Nahho vanu s vytvarovaným krytem # 700286. U provedení do levého rohu # 700285 jsou armatury umístěny zrcadlově. Žádné jiné umístění není možné.

**Pokyn k obsahu dodávky**

Obsahem dodávky Nahho Float van s vytvarovaným krytem jsou následující armatury (viz. Infobox na stránce produktu):

- Axor Starck dvouotvorový termostat se základním tělesem
- Axor Starck kovová ruční sprcha s kovovou hadicí
- 2nd floor přívalové napouštění

Použití jiných armatur není možné.

**Pozice zářičů paprsků u barevného světla s dálkovým ovládním**

2 z 5 zářičů jsou umístěny v místě přetoku pod nábytkovou záklopkou.

Další 3 zářiče jsou zapuštěny v boční stěně která leží naproti zdi místnosti.

## Nahho Design by E00S

---

### Informace o výrobku

<b>Záklonp</b>	<b>Dekor</b>	<b>18</b> Bílá matná	Kompaktní vrstvená deska s oboustranně nalisovanou vrstvou HPL, lakovaná. Odolná proti vlhkosti.
	<b>Dekor</b>	<b>49</b> Grafit matná	Kompaktní vrstvená deska s oboustranně nalisovanou vrstvou HPL. Odolná proti vlhkosti.
<b>Kování</b>		Mosaz	chromované, se Softclose

---

**Nahho** Design by E00S

Vana Float obdélník, verze na zabudování, se speciálním odtokem a přetokem  
5 mm sanitární akrylát

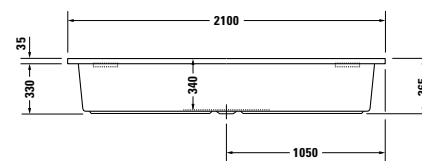
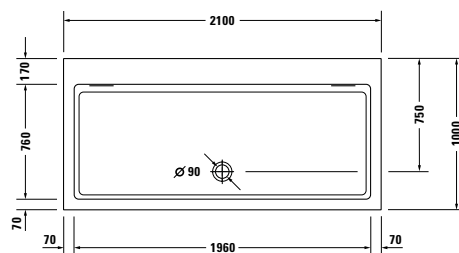

Délka mm	Šířka mm	Hloubka mm	Obsah l	Hmotnost	Objednací číslo	Euro
						Bílá (Alpin) - 00
<b>Vana Float</b>						
2100	1000	340	310	56,0	700280 00 0 00 1000	1.188
<b>Vířivý systém (bez vany)</b>						
Systém Durapearl					760** 00 9 00 1000	2.166
<b>Nutné příslušenství pro Float vanu bez vířivého systému</b>						
Nohy **					790157 00 0 00 0000	163
<b>Příslušenství pro Float vanu bez vířivého systému a s vířivým systémem</b>						
Podložka šíje, Grafit matná					790006 49 0 00 0000	148
Kotva vany					790103 00 0 00 0000	35
Těsnění k vaně					790660 00 0 00 0000	57
Zvýšená cena, pro vrtání do okraje vany pro madlo					790660 00 0 00 0000	66
Oddělení sprchy, OpenSpace, do levého rohu, čiré sklo					770006 00 0 00 0000	1.072
Oddělení sprchy, OpenSpace, do levého rohu, zrcadlové sklo					770006 00 0 10 0000	1.278
Oddělení sprchy, OpenSpace, do pravého rohu, čiré sklo					770007 00 0 00 0000	1.072
Oddělení sprchy, OpenSpace, do pravého rohu, zrcadlové sklo					770007 00 0 10 0000	1.278
<b>Příslušenství pro Float vanu bez vířivého systému</b>						
Zvýšená cena, pro odpadní a přetokovou armaturu, s přítokem na dně, chrom *					791209 00 0 00 1000	451
Zvýšená cena, pro vrtání do okraje vany pro armaturu, (není možné pro vířivé vany)					790650 00 0 00 0000	66
LED barevné světlo, s dálkovým ovládním pro vany, (bílá -00, chrom -10)					790840 00 0 00 * *00	1.693
Sound					791851 00 0 00 0000	581
<b>Příslušenství pro Float vanu s vířivým systémem</b>						
Zvýšená cena, pro odpadní a přetokovou armaturu, s přítokem na dně, chrom *					791211 00 0 00 1000	631
LED barevné světlo, pro vířivé vany s Air-systémem, Jet-systémem, Combi-systémem P nebo Durapearl-systémem					791850 00 0 00 1000	1.802
Sound, pro vířivé vany s Air-systémem, Jet-systémem, Combi-systémem P nebo Durapearl-systémem					791852 00 0 00 0000	581

**Infobox:** \* montováno, včetně trubkového přerušovače / \*\* pokud je objednána vana s odpadní a přetokovou armaturou s přítokem na dně # 791209 nebo barevné světlo # 790840 jsou nožičky již namontovány / Informace o výrobku OpenSpace najdete v kapitole sprchové zástěny

## Nahho Design by E00S

Vana Float do levého rohu, s vytvarovaným akrylátovým panelem a nohami  
5 mm sanitární akrylát

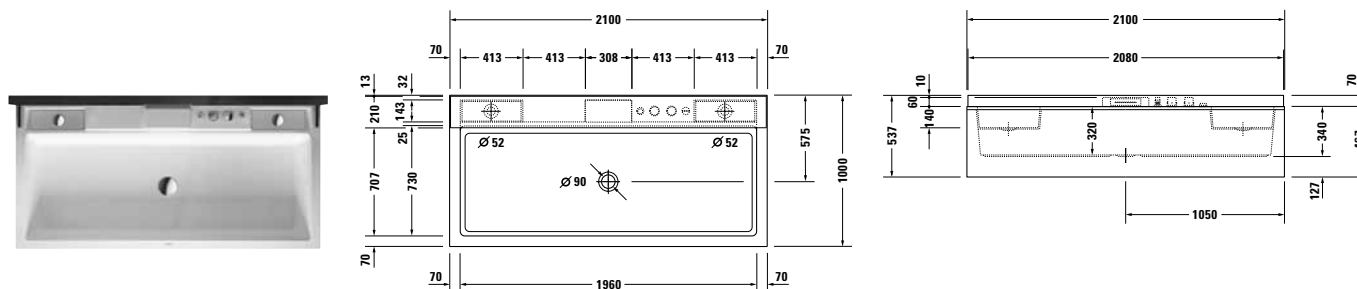

Délka mm	Šířka mm	Hloubka mm	Obsah l	Hmotnost	Objednací číslo	Euro
						Bílá (Alpin) - 00
<b>Vana Float</b>						
2100	1000	320	310	115,0	700285 ** 0 00 1000	5.244
<b>Vířivý systém (bez vany)</b>						
Systém Durapearl					760**** 9 00 1000	2.166
<b>Příslušenství pro Float vanu bez vířivého systému systému a s vířivým systémem</b>						
Podložka šije, Grafit matná					790006 49 0 00 0000	148
Kotva vany					790103 00 0 00 0000	35
Těsnění k vaně					790104 00 0 00 0000	57
Zvýšená cena, pro vrtání do okraje vany pro madlo					790660 00 0 00 0000	66
Akrylátový panel, boční, vlevo, (pro předstěnovou verzi)					701126 00 0 00 0000	177
<b>Příslušenství pro Float vanu bez vířivého systému</b>						
LED barevné světlo, s dálkovým ovládáním pro vany, (bílá -00, chrom -10)					790840 00 0 00 * *00	1.693
Sound					791851 00 0 00 0000	581
<b>Příslušenství pro Float vanu s vířivým systémem</b>						
LED barevné světlo, pro vířivé vany s Air-systémem, Jet-systémem, Combi-systémem P nebo Durapearl-systémem					791850 00 0 00 1000	1.802
Sound, pro vířivé vany s Air-systémem, Jet-systémem, Combi-systémem P nebo Durapearl-systémem					791852 00 0 00 0000	581

**Infobox:** V dodávce je obsaženo:

- Nábytková klapka vždy v barvě povrchu bílá Mikrostrukturlak matný -18 nebo Graphit matný -49 (Při objednávání Nahho doplňte prosím číslo barvy nábytkového povrchu na 7. a 8. místo objednacího čísla)
- Axor Starck 2-otvorový termomísič se základním setem
- Axor Starck ruční sprcha s hadicí metal
- 2nd floor přívalové napouštění
- Speciální odpadní a přetoková armatura

**Nahho** Design by E00S

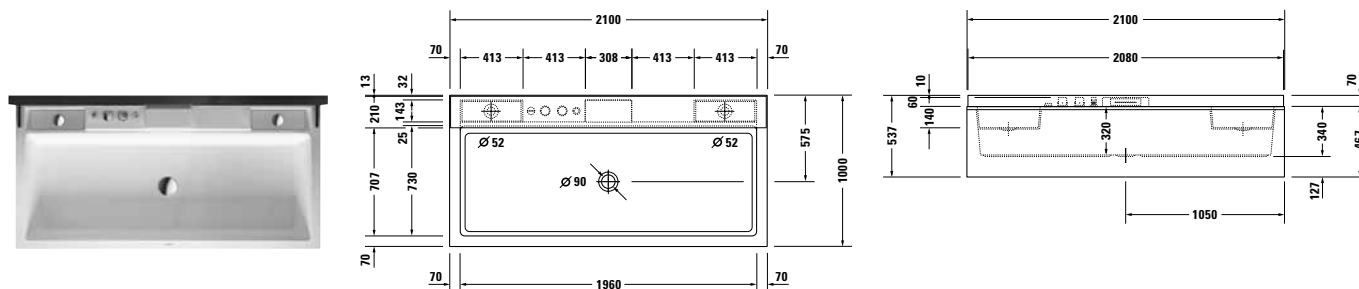
**Vana Float do pravého rohu, s vytvarovaným akrylátovým panelem a nohami**  
 5 mm sanitární akrylát

Délka mm	Šířka mm	Hloubka mm	Obsah l	Hmotnost	Objednací číslo	Euro
						Bílá (Alpin) - 00
<b>Vana Float</b>						
2100	1000	320	310	115,0	700286 ** 0 00 1000	5.244
<b>Vířivý systém (bez vany)</b>						
Systém Durapearl					760**** 9 00 1000	2.166
<b>Příslušenství pro Float vanu bez vířivého systému systému a s vířivým systémem</b>						
Podložka šije, Grafit matná					790006 49 0 00 0000	148
Kotva vany					790103 00 0 00 0000	35
Těsnění k vaně					790104 00 0 00 0000	57
Zvýšená cena, pro vrtání do okraje vany pro madlo					790660 00 0 00 0000	66
Akrylátový panel, boční, vpravo, (pro předstěnovou verzi)					701127 00 0 00 0000	177
<b>Příslušenství pro Float vanu bez vířivého systému</b>						
LED barevné světlo, s dálkovým ovládáním pro vany, (bílá -00, chrom -10)					790840 00 0 00 * *00	1.693
Sound					791851 00 0 00 0000	581
<b>Příslušenství pro Float vanu s vířivým systémem</b>						
LED barevné světlo, pro vířivé vany s Air-systémem, Jet-systémem, Combi-systémem P nebo Durapearl-systémem					791850 00 0 00 1000	1.802
Sound, pro vířivé vany s Air-systémem, Jet-systémem, Combi-systémem P nebo Durapearl-systémem					791852 00 0 00 0000	581

**Infobox:** V dodávce je obsaženo:

- Nábytková klapka vždy v barvě povrchu bílá Mikrostrukturlak matný -18 nebo Graphit matný -49 (Při objednávání Nahho doplňte prosím číslo barvy nábytkového povrchu na 7. a 8. místo objednacího čísla)
- Axor Starck 2-otvorový termomíšič se základním setem
- Axor Starck ruční sprcha s hadicí metal
- 2nd floor přívalové napouštění
- Speciální odpadní a přetoková armatura

## Nahho Design by E00S

### Akrylátový panel pro vany Float

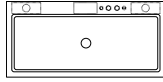

2100 x 1000 mm



# 700285

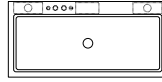

2100 x 1000 mm



# 700286

### Obj. číslo akryl. panelu



do levého rohu

včetně panelu



do pravého rohu

včetně panelu





pro předstěnovou verzi

# 701126

# 701127



## Nahho příslušenství Design by E00S

Popis	Objednáací číslo	Euro
 <p><b>Podložka šíje</b> Grafit matná, pro Nahho, 2-dílné Výška: 286 mm</p>	<b>790006 49 0 00 0000</b>	148
 <p><b>Nohy **</b> pro Nahho verzi na zabudování, výškově nastavitelné od 120 - 190 mm 4 kusy</p>	<b>790157 00 0 00 0000</b>	163
<p><b>Infobox: **</b> pokud je objednána vana s odpadní a přetokovou armaturou s přítokem na dně # 791209 nebo barevné světlo # 790840 jsou nožičky již namontovány</p>		
<p><b>Zvýšená cena *</b> pro odpadní a přetokovou armaturu, s přítokem na dně, chrom, průměr odpadu 90 mm pro Nahho verzi na zabudování bez vířivého systému pro Nahho verzi na zabudování s vířivým systémem</p>	<b>791209 00 0 00 1000</b> <b>791211 00 0 00 1000</b>	451 631
<p><b>Infobox: *</b> montováno, včetně trubkového přerušovače</p>		
<p><b>Oddělení sprchy</b> OpenSpace, do levého rohu, pro Nahho verzi na zabudování, Rozměry: 1700 x 1050 mm, tloušťka skla 8 mm, Jednovrstvé bezpečnostní sklo Číré sklo Zrcadlové sklo</p>	<b>770006 00 0 00 0000</b> <b>770006 00 0 10 0000</b>	1.072 1.278
<p><b>Infobox:</b> Informace o výrobku OpenSpace najdete v kapitole sprchové zástěny</p>		
<p><b>Oddělení sprchy</b> OpenSpace, do pravého rohu, pro Nahho verzi na zabudování, Rozměry: 1700 x 1050 mm, tloušťka skla 8 mm, Jednovrstvé bezpečnostní sklo Číré sklo Zrcadlové sklo</p>	<b>770007 00 0 00 0000</b> <b>770007 00 0 10 0000</b>	1.072 1.278
<p><b>Infobox:</b> Informace o výrobku OpenSpace najdete v kapitole sprchové zástěny</p>		
<p><b>Akrylátový panel</b> boční, vlevo, (pro předstěnovou verzi) pro Nahho s vytvarovaným akrylátovým krytem</p>	<b>701126 00 0 00 0000</b>	177

**Nahho příslušenství** Design by E00S

Popis	Objednáací číslo	Euro
<b>Akrylátový panel</b> boční, vpravo, (pro předstěnovou verzi) pro Nahho s vytvarovaným akrylátovým krytem	<b>701127 00 0 00 0000</b>	<b>177</b>

**Onto** Design by Matteo Thun

**Vana obdélník, verze na zabudování nebo pro panel**  
5 mm sanitární akrylát

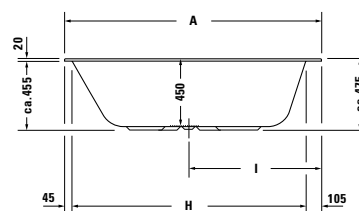
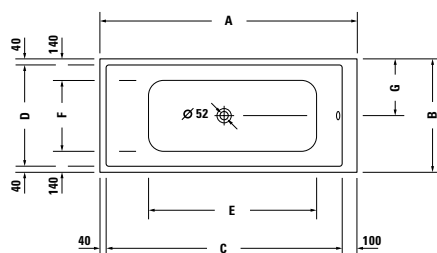

	A	B	C	D	E	F	G	H	I
<b>700230</b>	1700	750	1560	670	1110	470	375	1550	880
<b>700232</b>	1800	800	1660	720	1210	520	400	1650	930

Délka mm	Šířka mm	Hloubka mm	Obsah l	Hmotnost	Objednací číslo	Euro
						Bílá (Alpin) - 00
<b>Vana</b>						
1700	750	450	177	25,5	<b>700230 00 0 00 0000</b>	622
1800	800	450	210	28,0	<b>700232 00 0 00 0000</b>	724
<b>Příslušenství pro vanu</b>						
Nohy, pro vany- a sprchové vaničky, s boční délkou > 1500 mm					<b>790105 00 0 00 0000</b>	123
Kotva vany					<b>790103 00 0 00 0000</b>	35
Těsnění k vaně					<b>790104 00 0 00 0000</b>	57
Odpadní a přetoková armatura Quadroval, chrom					<b>791203 00 0 00 1000</b>	143
Odpadní a přetoková armatura Quadroval, s přítokem, chrom					<b>791204 00 0 00 1000</b>	351
Odpadní a přetoková armatura, s přítokem na dně, chrom *					<b>790279 00 0 00 1000</b>	374
Nosič vany, pro # 700230					<b>791424 00 0 00 0000</b>	221
Nosič vany, pro # 700232					<b>791426 00 0 00 0000</b>	251
Nosič vany, kónický pro # 700230					<b>791428 00 0 00 0000</b>	497
Nosič vany, kónický pro # 700232					<b>791429 00 0 00 0000</b>	522
Zvýšená cena, pro vrtání do okraje vany pro armaturu, (není možné pro vířivé vany)					<b>790650 00 0 00 0000</b>	66
LED barevné světlo, s dálkovým ovládním pro vany, (bílá -00, chrom -10)					<b>790840 00 0 00 * 00</b>	1.693
Sound					<b>791851 00 0 00 0000</b>	581
Vhodné dřevěné panely na str. 295						
Vhodné kryty vany na str. 469						

**Infobox:** \* Včetně trubkového přerušovače / LED barevné světlo nebo Sound pro vany nejsou možné pro vany kombinované s nosičem vany / LED barevné světlo nebo Sound pro vany není možné pro vany v kombinaci s kónickým dřevěným panelem

**Onto** Design by Matteo Thun

**Vana obdélník, verze na zabudování nebo pro panel**  
5 mm sanitární akrylát

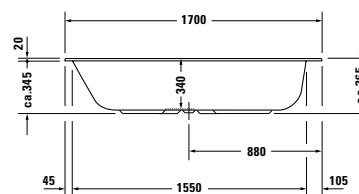
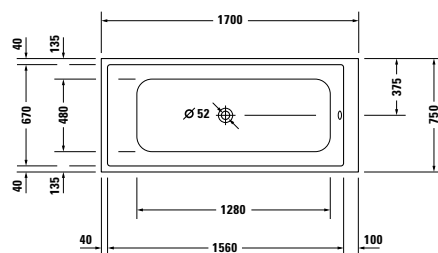

Délka mm	Šířka mm	Hloubka mm	Obsah l	Hmotnost	Objednací číslo	Euro
						Bílá (Alpin) - 00
<b>Vana</b>						
1700	750	340	110	23,0	700231 00 0 00 0000	613
<b>Příslušenství pro vanu</b>						
Nohy, pro vany- a sprchové vaničky, s boční délkou > 1500 mm					790105 00 0 00 0000	123
Kotva vany					790103 00 0 00 0000	35
Těsnění k vaně					790104 00 0 00 0000	57
Odpadní a přetoková armatura Quadroval, chrom					791203 00 0 00 1000	143
Odpadní a přetoková armatura Quadroval, s přítokem, chrom					791204 00 0 00 1000	351
Odpadní a přetoková armatura, s přítokem na dně, chrom *					790279 00 0 00 1000	374
Nosič vany, pro # 700231					791425 00 0 00 0000	221
Zvýšená cena, pro vrtání do okraje vany pro armaturu, (není možné pro vířivé vany)					790650 00 0 00 0000	66
LED barevné světlo, s dálkovým ovládním pro vany, (bílá -00, chrom -10)					790840 00 0 00 * 00	1.693
Sound					791851 00 0 00 0000	581
Vhodné dřevěné panely na str. 295						
Vhodné kryty vany na str. 469						

**Infobox:** \* Včetně trubkového přerušovače / LED barevné světlo nebo Sound pro vany nejsou možné pro vany kombinované s nosičem vany

**Onto** Design by Matteo Thun

**Vana obdélník, verze na zabudování nebo pro panel**

5 mm sanitární akrylát

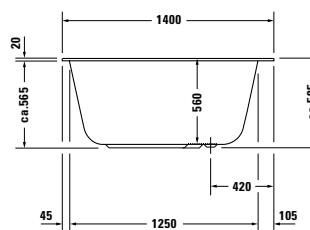
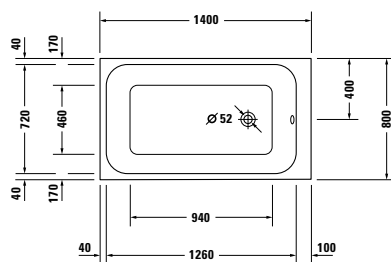

Délka mm	Šířka mm	Hloubka mm	Obsah l	Hmotnost	Objednací číslo	Euro
						Bílá (Alpin) - 00
<b>Vana</b>						
1400	800	560	220	25,0	<b>700233 00 0 00 0000</b>	618
<b>Příslušenství pro vanu</b>						
Nohy, pro vany- a sprchové vaničky, s boční délkou > 1500 mm					<b>790105 00 0 00 0000</b>	123
Kotva vany					<b>790103 00 0 00 0000</b>	35
Těsnění k vaně					<b>790104 00 0 00 0000</b>	57
Odpadní a přetoková armatura Quadroval, chrom					<b>791201 00 0 00 1000</b>	143
Odpadní a přetoková armatura Quadroval, s přítokem, chrom					<b>791202 00 0 00 1000</b>	351
Odpadní a přetoková armaturta, s přítokem na dně, chrom *					<b>790275 00 0 00 1000</b>	353
Nosič vany, pro # 700233					<b>791427 00 0 00 0000</b>	295
Nosič vany, kónický pro # 700233					<b>791430 00 0 00 0000</b>	379
Zvýšená cena, pro vrtání do okraje vany pro armaturu, (není možné pro vířivé vany)					<b>790650 00 0 00 0000</b>	66
LED barevné světlo, s dálkovým ovládáním pro vany, (bílá -00, chrom -10)					<b>790840 00 0 00 * *00</b>	1.693
Sound					<b>791851 00 0 00 0000</b>	581
Vhodné dřevěné panely na str. 295						

**Infobox:** \* Včetně trubkového přerušovače / LED barevné světlo nebo Sound pro vany nejsou možné pro vany kombinované s nosičem vany / LED barevné světlo nebo Sound pro vany není možné pro vany v kombinaci s kónickým dřevěným panelem

**Onto příslušenství** Design by Matteo Thun

Popis	Objednáací číslo	Euro
<b>Odpadní a přetoková armatura Quadroval</b> chrom, pro Onto # 700233 průměr odpadu 52 mm	791201 00 0 00 1000	143
<b>Odpadní a přetoková armatura Quadroval</b> s přítokem, chrom, pro Onto # 700233 průměr odpadu 52 mm	791202 00 0 00 1000	351
<b>Odpadní a přetoková armatura Quadroval</b> chrom, pro Onto # 700230 - 700232 průměr odpadu 52 mm	791203 00 0 00 1000	143
<b>Odpadní a přetoková armatura Quadroval</b> s přítokem, chrom, pro Onto # 700230 - 700232 průměr odpadu 52 mm	791204 00 0 00 1000	351

**Onto** Design by Matteo Thun

**Dřevěné panely pro vany**

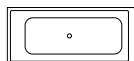

1700 x 750 mm  
  
**# 700230**

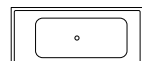

1700 x 750 mm  
  
**# 700231**



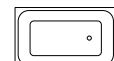



1800 x 800 mm  
  
**# 700232**



1400 x 800 mm  
  
**# 700233**

**Objednáací číslo panelu**

	do levého rohu	<b># OT 8787</b>	<b># OT 8947</b>	<b># OT 8788</b>	<b># OT 8953</b>
	do pravého rohu	<b># OT 8782</b>	<b># OT 8946</b>	<b># OT 8783</b>	<b># OT 8952</b>
	předstěnová verze	<b># OT 8777</b>	<b># OT 8948</b>	<b># OT 8778</b>	<b># OT 8954</b>
	verze do niky	<b># OT 8938</b>	<b># OT 8949</b>	<b># OT 8939</b>	<b># OT 8955</b>
	verze volně stojící, kónický	<b># OT 8945</b>		<b># OT 8950</b>	<b># OT 8951</b>

**Onto** Design by Matteo Thun

---

**Dřevěné panely pro vany**

<b>Objednací číslo panelu Dekor</b>	<b>43</b> Basalt matná <b>52</b> Evropský dub <b>53</b> Kaštan tmavý	Kvalitní vláknitá deska oboustranný potah ( HPL). Odolná proti vlhkosti.
-------------------------------------	--	--

---

<b>Akrylát</b>	<b>82</b> Bílá akrylát	8 mm akrylát probarvený, bílý
----------------	------------------------	-------------------------------

---



**Onto** Design by Matteo Thun

Popis	mm	Objednací číslo	Euro
<b>Dřevěný panel</b> do levého rohu			
pro vanu # 700230 (1700 x 750 mm) *	1690 x 740	<b>OT 8787</b>	750
pro vanu # 700231 (1700 x 750 mm) **	1690 x 740	<b>OT 8947</b>	629
pro vanu # 700232 (1800 x 800 mm) *	1790 x 790	<b>OT 8788</b>	750
pro vanu # 700233 (1400 x 800 mm) ***	1390 x 790	<b>OT 8953</b>	704

**Infobox:** Pro montáž panelu jsou potřebné nožičky, které je třeba objednat samostatně. / \* výšky Onto: výška panelu = 555 mm, výška panelu včetně 15 mm stínové spáry = 570 mm, celková výška včetně 20 mm okraje vany = 590 mm / \*\* výšky Onto: výška panelu = 455 mm, výška panelu včetně 15 mm stínové spáry = 470 mm, celková výška včetně 20 mm okraje vany = 490 mm / \*\*\* výšky Onto: výška panelu = 685 mm, výška panelu včetně 15 mm stínové spáry = 695 mm, celková výška včetně 20 mm okraje vany = 715 mm

<b>Dřevěný panel</b> do pravého rohu			
pro vanu # 700230 (1700 x 750 mm) *	1690 x 740	<b>OT 8782</b>	750
pro vanu # 700231 (1700 x 750 mm) **	1690 x 740	<b>OT 8946</b>	629
pro vanu # 700232 (1800 x 800 mm) *	1790 x 790	<b>OT 8783</b>	750
pro vanu # 700233 (1400 x 800 mm) ***	1390 x 790	<b>OT 8952</b>	704

**Infobox:** Pro montáž panelu jsou potřebné nožičky, které je třeba objednat samostatně. / \* výšky Onto: výška panelu = 555 mm, výška panelu včetně 15 mm stínové spáry = 570 mm, celková výška včetně 20 mm okraje vany = 590 mm / \*\* výšky Onto: výška panelu = 455 mm, výška panelu včetně 15 mm stínové spáry = 470 mm, celková výška včetně 20 mm okraje vany = 490 mm / \*\*\* výšky Onto: výška panelu = 685 mm, výška panelu včetně 15 mm stínové spáry = 695 mm, celková výška včetně 20 mm okraje vany = 715 mm

<b>Dřevěný panel</b> předstěnová verze			
pro vanu # 700230 (1700 x 750 mm) *	1680 x 740	<b>OT 8777</b>	952
pro vanu # 700231 (1700 x 750 mm) **	1680 x 740	<b>OT 8948</b>	800
pro vanu # 700232 (1800 x 800 mm) *	1780 x 790	<b>OT 8778</b>	952
pro vanu # 700233 (1400 x 800 mm) ***	1380 x 790	<b>OT 8954</b>	896

**Infobox:** Pro montáž panelu jsou potřebné nožičky, které je třeba objednat samostatně. / \* výšky Onto: výška panelu = 555 mm, výška panelu včetně 15 mm stínové spáry = 570 mm, celková výška včetně 20 mm okraje vany = 590 mm / \*\* výšky Onto: výška panelu = 455 mm, výška panelu včetně 15 mm stínové spáry = 470 mm, celková výška včetně 20 mm okraje vany = 490 mm / \*\*\* výšky Onto: výška panelu = 685 mm, výška panelu včetně 15 mm stínové spáry = 695 mm, celková výška včetně 20 mm okraje vany = 715 mm

<b>Dřevěný panel</b> do niky			
pro vanu # 700230 (1700 x 750 mm) *	1690	<b>OT 8938</b>	596
pro vanu # 700231 (1700 x 750 mm) **	1690	<b>OT 8949</b>	505
pro vanu # 700232 (1800 x 800 mm) *	1790	<b>OT 8939</b>	596
pro vanu # 700233 (1400 x 800 mm) ***	1390	<b>OT 8955</b>	565

**Infobox:** Pro montáž panelu jsou potřebné nožičky, které je třeba objednat samostatně. / \* výšky Onto: výška panelu = 555 mm, výška panelu včetně 15 mm stínové spáry = 570 mm, celková výška včetně 20 mm okraje vany = 590 mm / \*\*\* výšky Onto: výška panelu = 685 mm, výška panelu včetně 15 mm stínové spáry = 695 mm, celková výška včetně 20 mm okraje vany = 715 mm / \*\* výšky Onto: výška panelu = 455 mm, výška panelu včetně 15 mm stínové spáry = 470 mm, celková výška včetně 20 mm okraje vany = 490 mm

<b>Dřevěný panel</b> pro volně stojící vanu, kónický			
pro vanu # 700230 (1700 x 750 mm) *	1680 x 730	<b>OT 8945</b>	1.010
pro vanu # 700232 (1800 x 800 mm) *	1780 x 780	<b>OT 8950</b>	1.032
pro vanu # 700233 (1400 x 800 mm) ***	1380 x 780	<b>OT 8951</b>	1.094

**Infobox:** Pro montáž panelu jsou potřebné nožičky, které je třeba objednat samostatně. / \* výšky Onto: výška panelu = 555 mm, výška panelu včetně 15 mm stínové spáry = 570 mm, celková výška včetně 20 mm okraje vany = 590 mm / \*\*\* výšky Onto: výška panelu = 685 mm, výška panelu včetně 15 mm stínové spáry = 695 mm, celková výška včetně 20 mm okraje vany = 715 mm

**Paiova** Design by E00S

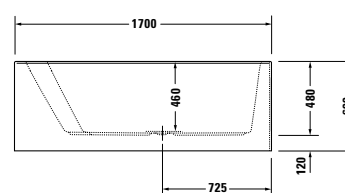
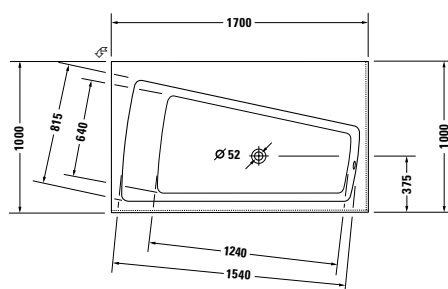
**Vana Monolith, do levého rohu, s vytvarovaným akrylátovým panelem a nohami**  
 5 mm sanitární akrylát

Délka mm	Šířka mm	Hloubka mm	Obsah l	Hmotnost	Objednací číslo	Euro
						Bílá (Alpin) - 00
<b>Vana</b>						
1700	1000	460	195	76,3	700270 00 0 00 0000	1.998
<b>Vířivý systém (bez vany)</b>						
Air-systém					760*** 00 1 00 1000	2.457
Jet-systém					760*** 00 2 00 1000	2.175
Combi-systém P					760*** 00 3 00 1000	4.423
Combi-systém E					760*** 00 4 16 1000	5.733
Combi-systém L					710*** 00 5 00 1000	6.570
<b>Přídavné moduly k vířivým vanám</b>						
Volitelné moduly Combi-systém E				Modul číslo		
LED barevné světlo (LED bílé světlo odpadá)					06	1.734
Vyhřívání					07	682
UV management hygieny					08	928
Volitelné moduly Combi-systém L				Modul číslo		
LED barevné světlo (bílé světlo odpadá)					06	1.734
Teplota L					07	1.153
UV management hygieny					08	928
<b>Příslušenství pro vanu a vířivou vanu</b>						
Podložka šíje, (bílá - 00, světlemodrá - 31)					790001 ** 0 00 0000	99
Kotva vany					790103 00 0 00 0000	35
Těsnění k vaně					790104 00 0 00 0000	57
Zvýšená cena, pro vrtání do okraje vany pro madlo					790660 00 0 00 0000	66
Akrylátový panel, boční, vlevo, (pro předstěnovou verzi)					701121 00 0 00 0000	148
<b>Příslušenství pro vanu</b>						
Odpadní a přetoková armatura Quadroval, chrom					790299 00 0 00 1000	143
Odpadní a přetoková armatura Quadroval, s přítokem, chrom					791200 00 0 00 1000	406
Odpadní a přetoková armatura, s přítokem na dně, chrom *					791208 00 0 00 1000	374
Zvýšená cena, pro vrtání do okraje vany pro armaturu, (není možné pro vířivé vany)					790650 00 0 00 0000	66
LED barevné světlo, s dálkovým ovládním pro vany, (bílá -00, chrom -10)					790840 00 0 00 * *00	1.693
Sound					791851 00 0 00 0000	581
<b>Příslušenství pro vířivou vanu</b>						
Zvýšená cena, pro odpadní a přetokovou armaturu Quadroval, s přítokem, chrom					791207 00 0 00 1000	228
Zvýšená cena, pro odpadní a přetokovou armaturu, s přítokem na dně, chrom *					790280 00 0 00 1000	522
LED barevné světlo, pro vířivé vany s Air-systémem, Jet-systémem, Combi-systémem P nebo Durapearl-systémem					791850 00 0 00 1000	1.802
Sound, pro vířivé vany s Air-systémem, Jet-systémem, Combi-systémem P nebo Durapearl-systémem					791852 00 0 00 0000	581
Sound, pro vířivé vany s Combi-systémem E					791853 00 0 00 0000	581

**Infobox:** \* Včetně trubkového průřezovače

**Paiova** Design by E00S

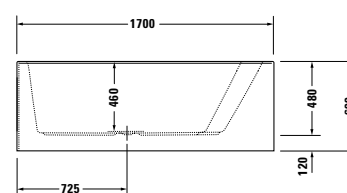
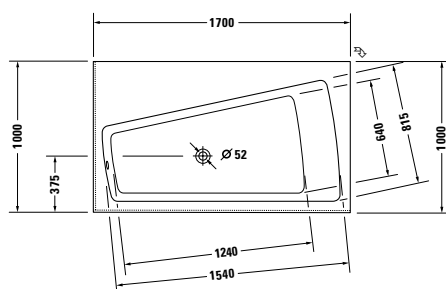
**Vana Monolith, do pravého rohu, s vytvarovaným akrylátovým panelem a nohama**  
 5 mm sanitární akrylát

Délka mm	Šířka mm	Hloubka mm	Obsah l	Hmotnost	Objednací číslo	Euro
						Bílá (Alpin) - 00
<b>Vana</b>						
1700	1000	460	195	76,3	700271 00 0 00 0000	1.998
<b>Vířivý systém (bez vany)</b>						
Air-systém					760*** 00 1 00 1000	2.457
Jet-systém					760*** 00 2 00 1000	2.175
Combi-systém P					760*** 00 3 00 1000	4.423
Combi-systém E					760*** 00 4 16 1000	5.733
Combi-systém L					710*** 00 5 00 1000	6.570
<b>Přídavné moduly k vířivým vanám</b>						
Volitelné moduly Combi-systém E				Modul číslo		
LED barevné světlo (LED bílé světlo odpadá)					06	1.734
Vyhřívání					07	682
UV management hygieny					08	928
Volitelné moduly Combi-systém L				Modul číslo		
LED barevné světlo (bílé světlo odpadá)					06	1.734
Teplota L					07	1.153
UV management hygieny					08	928
<b>Příslušenství pro vanu a vířivou vanu</b>						
Podložka šije, (bílá - 00, světlemodrá - 31)					790001 ** 0 00 0000	99
Kotva vany					790103 00 0 00 0000	35
Těsnění k vaně					790104 00 0 00 0000	57
Zvýšená cena, pro vrtání do okraje vany pro madlo					790660 00 0 00 0000	66
Akrylátový panel, boční, vpravo, (pro předstěnovou verzi)					701120 00 0 00 0000	148
<b>Příslušenství pro vanu</b>						
Odpadní a přetoková armatura Quadroval, chrom					790299 00 0 00 1000	143
Odpadní a přetoková armatura Quadroval, s přítokem, chrom					791200 00 0 00 1000	406
Odpadní a přetoková armatura, s přítokem na dně, chrom *					791208 00 0 00 1000	374
Zvýšená cena, pro vrtání do okraje vany pro armaturu, (není možné pro vířivé vany)					790650 00 0 00 0000	66
LED barevné světlo, s dálkovým ovládním pro vany, (bílá -00, chrom -10)					790840 00 0 00 * *00	1.693
Sound					791851 00 0 00 0000	581
<b>Příslušenství pro vířivou vanu</b>						
Zvýšená cena, pro odpadní a přetokovou armaturu Quadroval, s přítokem, chrom					791207 00 0 00 1000	228
Zvýšená cena, pro odpadní a přetokovou armaturu, s přítokem na dně, chrom *					790280 00 0 00 1000	522
LED barevné světlo, pro vířivé vany s Air-systémem, Jet-systémem, Combi-systémem P nebo Durapearl-systémem					791850 00 0 00 1000	1.802
Sound, pro vířivé vany s Air-systémem, Jet-systémem, Combi-systémem P nebo Durapearl-systémem					791852 00 0 00 0000	581
Sound, pro vířivé vany s Combi-systémem E					791853 00 0 00 0000	581

**Infobox:** \* Včetně trubkového přerušovače

**Paiova** Design by E00S

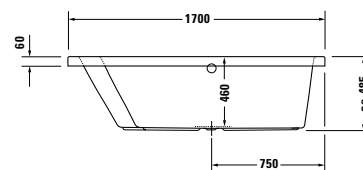
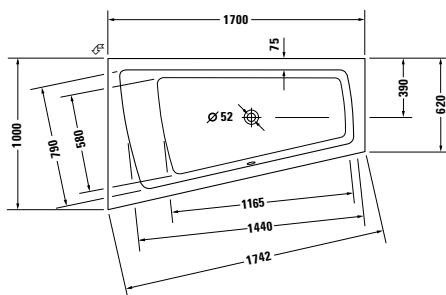
**Vana do levého rohu, verze na zabudování**  
 5 mm sanitární akrylát

Délka mm	Šířka mm	Hloubka mm	Obsah l	Hmotnost	Objednací číslo	Euro
						Bílá (Alpin) - 00
<b>Vana</b>						
1700	1000	460	180	31,0	<b>700212 00 0 00 0000</b>	1.013
<b>Vířivý systém (bez vany)</b>						
Air-systém					<b>760*** 00 1 00 1000</b>	2.457
Jet-systém					<b>760*** 00 2 00 1000</b>	2.175
Combi-systém P					<b>760*** 00 3 00 1000</b>	4.423
Combi-systém E					<b>760*** 00 4 16 1000</b>	5.733
Combi-systém L					<b>710*** 00 5 00 1000</b>	6.570
<b>Přídavné moduly k vířivým vanám</b>						
Volitelné moduly Combi-systém E				Modul číslo		
LED barevné světlo (LED bílé světlo odpadá)				06		1.734
Vyhřívání				07		682
UV management hygieny				08		928
Volitelné moduly Combi-systém L				Modul číslo		
LED barevné světlo (bílé světlo odpadá)				06		1.734
Teplota L				07		1.153
UV management hygieny				08		928
<b>Příslušenství pro vanu a vířivou vanu</b>						
Podložka šije, (bílá - 00, světlemodrá - 31)					<b>790001 ** 0 00 0000</b>	99
Kotva vany					<b>790103 00 0 00 0000</b>	35
Těsnění k vaně					<b>790104 00 0 00 0000</b>	57
Zvýšená cena, pro vrtání do okraje vany pro madlo					<b>790660 00 0 00 0000</b>	66
Schod, dlouhý, pro vanu 1700 x 1000 mm					<b>PA 8726</b>	viz. str. 321
<b>Příslušenství pro vanu</b>						
Nohy, pro vany- a sprchové vaničky, s boční délkou > 1000 mm					<b>790100 00 0 00 0000</b>	82
Odpadní a přetoková armatura Quadroval, chrom					<b>790289 00 0 00 1000</b>	143
Odpadní a přetoková armatura Quadroval, s přítokem, chrom					<b>790290 00 0 00 1000</b>	351
Odpadní a přetoková armatura, s přítokem na dně, chrom *					<b>790275 00 0 00 1000</b>	353
Nosič vany, pro # 700212					<b>791418 00 0 00 0000</b>	382
LED barevné světlo, s dálkovým ovládním pro vany, (bílá -00, chrom -10)					<b>790840 00 0 00 * *00</b>	1.693
Sound					<b>791851 00 0 00 0000</b>	581
<b>Příslušenství pro vířivou vanu</b>						
Zvýšená cena, pro odpadní a přetokovou armaturu Quadroval, s přítokem, chrom					<b>791206 00 0 00 1000</b>	214
Zvýšená cena, pro odpadní a přetokovou armaturu, s přítokem na dně, chrom *					<b>790276 00 0 00 1000</b>	502
LED barevné světlo, pro vířivé vany s Air-systémem, Jet-systémem, Combi-systémem P nebo Durapearl-systémem					<b>791850 00 0 00 1000</b>	1.802
Sound, pro vířivé vany s Air-systémem, Jet-systémem, Combi-systémem P nebo Durapearl-systémem					<b>791852 00 0 00 0000</b>	581
Sound, pro vířivé vany s Combi-systémem E					<b>791853 00 0 00 0000</b>	581

**Infobox:** \* Včetně trubkového přerušovače / LED barevné světlo nebo Sound pro vany nejsou možné pro vany kombinované s nosičem vany

**Paiova** Design by E00S

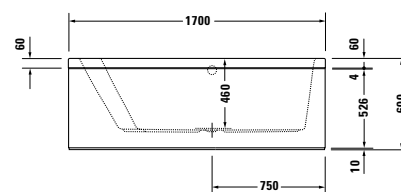
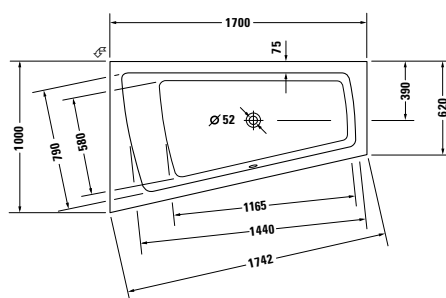
**Vana do levého rohu, s konstrukcí pro dřevěné opláštění**  
 5 mm sanitární akrylát

Délka mm	Šířka mm	Hloubka mm	Obsah l	Hmotnost	Objednací číslo	Euro
						Bílá (Alpin) - 00
<b>Vana</b>						
1700	1000	460	180	46,0	<b>700218 00 0 00 0000</b>	1.545
<b>Vířivý systém (bez vany)</b>						
Air-systém					<b>760** 00 1 00 1000</b>	2.457
Jet-systém					<b>760** 00 2 00 1000</b>	2.175
Combi-systém P					<b>760** 00 3 00 1000</b>	4.423
Combi-systém E					<b>760** 00 4 16 1000</b>	5.733
Combi-systém L					<b>710** 00 5 00 1000</b>	6.570
<b>Přídavné moduly k vířivým vanám</b>						
Volitelné moduly Combi-systém E				Modul číslo		
LED barevné světlo (LED bílé světlo odpadá)				06		1.734
Vyhřívání				07		682
UV management hygieny				08		928
Volitelné moduly Combi-systém L				Modul číslo		
LED barevné světlo (bílé světlo odpadá)				06		1.734
Teplota L				07		1.153
UV management hygieny				08		928
<b>Nutné příslušenství pro vanu a vířivou vanu</b>						
Vhodné dřevěné panely na str. 319						
<b>Příslušenství pro vanu a vířivou vanu</b>						
Podložka šije, (bílá - 00, světlemodrá - 31)					<b>790001 ** 0 00 0000</b>	99
Kotva vany					<b>790103 00 0 00 0000</b>	35
Těsnění k vaně					<b>790104 00 0 00 0000</b>	57
Zvýšená cena, pro vrtání do okraje vany pro madlo					<b>790660 00 0 00 0000</b>	66
Schod, dlouhý, pro vanu 1700 x 1000 mm					<b>PA 8726</b>	viz. str. 321
<b>Příslušenství pro vanu</b>						
Odpadní a přetoková armatura Quadroval, chrom					<b>790289 00 0 00 1000</b>	143
Odpadní a přetoková armatura Quadroval, s přítokem, chrom					<b>790290 00 0 00 1000</b>	351
Odpadní a přetoková armatura, s přítokem na dně, chrom *					<b>790275 00 0 00 1000</b>	353
LED barevné světlo, s dálkovým ovládním pro vany, (bílá -00, chrom -10)					<b>790840 00 0 00 * 00</b>	1.693
Sound					<b>791851 00 0 00 0000</b>	581
<b>Příslušenství pro vířivou vanu</b>						
Zvýšená cena, pro odpadní a přetokovou armaturu Quadroval, s přítokem, chrom					<b>791206 00 0 00 1000</b>	214
Zvýšená cena, pro odpadní a přetokovou armaturu, s přítokem na dně, chrom *					<b>790276 00 0 00 1000</b>	502
LED barevné světlo, pro vířivé vany s Air-systémem, Jet-systémem, Combi-systémem P nebo Durapearl-systémem					<b>791850 00 0 00 1000</b>	1.802
Sound, pro vířivé vany s Air-systémem, Jet-systémem, Combi-systémem P nebo Durapearl-systémem					<b>791852 00 0 00 0000</b>	581
Sound, pro vířivé vany s Combi-systémem E					<b>791853 00 0 00 0000</b>	581

**Infobox:** \* Včetně trubkového přerušovače

**Paiova** Design by E00S

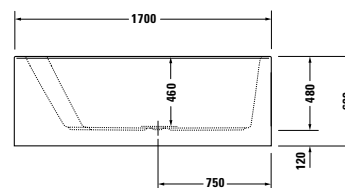
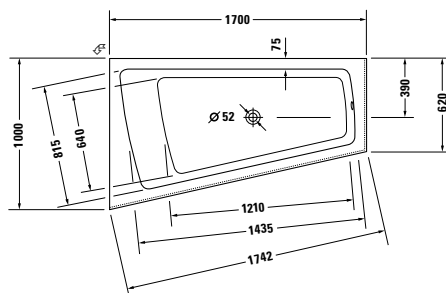
**Vana do levého rohu, s vytvarovaným akrylátovým panelem a nohami**  
 5 mm sanitární akrylát

Délka mm	Šířka mm	Hloubka mm	Obsah l	Hmotnost	Objednací číslo	Euro
						Bílá (Alpin) - 00
<b>Vana</b>						
1700	1000	460	170	68,0	700264 00 0 00 0000	2.096
<b>Vířivý systém (bez vany)</b>						
Air-systém					760*** 00 1 00 1000	2.457
Jet-systém					760*** 00 2 00 1000	2.175
Combi-systém P					760*** 00 3 00 1000	4.423
Combi-systém E					760*** 00 4 16 1000	5.733
Combi-systém L					710*** 00 5 00 1000	6.570
<b>Přídavné moduly k vířivým vanám</b>						
Volitelné moduly Combi-systém E				Modul číslo		
LED barevné světlo (LED bílé světlo odpadá)				06		1.734
Vyhřívání				07		682
UV management hygieny				08		928
Volitelné moduly Combi-systém L				Modul číslo		
LED barevné světlo (bílé světlo odpadá)				06		1.734
Teplota L				07		1.153
UV management hygieny				08		928
<b>Příslušenství pro vanu a vířivou vanu</b>						
Podložka šíje, (bílá - 00, světlemodrá - 31)					790001 ** 0 00 0000	99
Kotva vany					790103 00 0 00 0000	35
Těsnění k vaně					790104 00 0 00 0000	57
Zvýšená cena, pro vrtání do okraje vany pro madlo					790660 00 0 00 0000	66
Schod, dlouhý, pro vanu 1700 x 1000 mm					PA 8726	viz. str. 321
<b>Příslušenství pro vanu</b>						
Odpadní a přetoková armatura Quadroval, chrom					790299 00 0 00 1000	143
Odpadní a přetoková armatura Quadroval, s přítokem, chrom					791200 00 0 00 1000	406
Odpadní a přetoková armatura, s přítokem na dně, chrom *					791208 00 0 00 1000	374
LED barevné světlo, s dálkovým ovládním pro vany, (bílá -00, chrom -10)					790840 00 0 00 * *00	1.693
Sound					791851 00 0 00 0000	581
<b>Příslušenství pro vířivou vanu</b>						
Zvýšená cena, pro odpadní a přetokovou armaturu Quadroval, s přítokem, chrom					791207 00 0 00 1000	228
Zvýšená cena, pro odpadní a přetokovou armaturu, s přítokem na dně, chrom *					790280 00 0 00 1000	522
LED barevné světlo, pro vířivé vany s Air-systémem, Jet-systémem, Combi-systémem P nebo Durapearl-systémem					791850 00 0 00 1000	1.802
Sound, pro vířivé vany s Air-systémem, Jet-systémem, Combi-systémem P nebo Durapearl-systémem					791852 00 0 00 0000	581
Sound, pro vířivé vany s Combi-systémem E					791853 00 0 00 0000	581

**Infobox:** \* Včetně trubkového přerušovače

**Paiova** Design by E00S

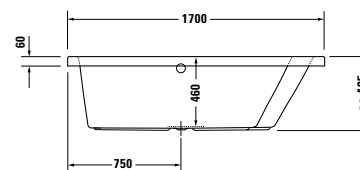
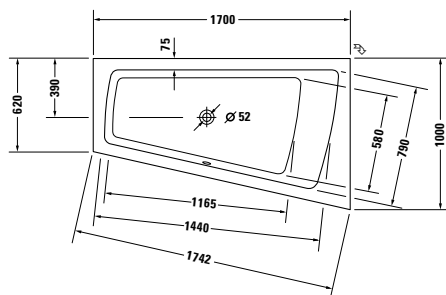
**Vana do pravého rohu, verze na zabudování**  
 5 mm sanitární akrylát

Délka mm	Šířka mm	Hloubka mm	Obsah l	Hmotnost	Objednací číslo	Euro
						Bílá (Alpin) - 00
<b>Vana</b>						
1700	1000	460	180	31,0	700213 00 0 00 0000	1.013
<b>Vířivý systém (bez vany)</b>						
Air-systém					760*** 00 1 00 1000	2.457
Jet-systém					760*** 00 2 00 1000	2.175
Combi-systém P					760*** 00 3 00 1000	4.423
Combi-systém E					760*** 00 4 16 1000	5.733
Combi-systém L					710*** 00 5 00 1000	6.570
<b>Přídavné moduly k vířivým vanám</b>						
Volitelné moduly Combi-systém E				Modul číslo		
LED barevné světlo (LED bílé světlo odpadá)					06	1.734
Vyhřívání					07	682
UV management hygieny					08	928
Volitelné moduly Combi-systém L				Modul číslo		
LED barevné světlo (bílé světlo odpadá)					06	1.734
Teplota L					07	1.153
UV management hygieny					08	928
<b>Příslušenství pro vanu a vířivou vanu</b>						
Podložka šije, (bílá - 00, světlemodrá - 31)					790001 ** 0 00 0000	99
Kotva vany					790103 00 0 00 0000	35
Těsnění k vaně					790104 00 0 00 0000	57
Zvýšená cena, pro vrtání do okraje vany pro madlo					790660 00 0 00 0000	66
Schod, dlouhý, pro vanu 1700 x 1000 mm					PA 8727	viz. str. 321
<b>Příslušenství pro vanu</b>						
Nohy, pro vany- a sprchové vaničky, s boční délkou > 1000 mm					790100 00 0 00 0000	82
Odpadní a přetoková armatura Quadroval, chrom					790289 00 0 00 1000	143
Odpadní a přetoková armatura Quadroval, s přítokem, chrom					790290 00 0 00 1000	351
Odpadní a přetoková armatura, s přítokem na dně, chrom *					790275 00 0 00 1000	353
Nosič vany, pro # 700213					791419 00 0 00 0000	382
LED barevné světlo, s dálkovým ovládním pro vany, (bílá -00, chrom -10)					790840 00 0 00 * *00	1.693
Sound					791851 00 0 00 0000	581
<b>Příslušenství pro vířivou vanu</b>						
Zvýšená cena, pro odpadní a přetokovou armaturu Quadroval, s přítokem, chrom					791206 00 0 00 1000	214
Zvýšená cena, pro odpadní a přetokovou armaturu, s přítokem na dně, chrom *					790276 00 0 00 1000	502
LED barevné světlo, pro vířivé vany s Air-systémem, Jet-systémem, Combi-systémem P nebo Durapearl-systémem					791850 00 0 00 1000	1.802
Sound, pro vířivé vany s Air-systémem, Jet-systémem, Combi-systémem P nebo Durapearl-systémem					791852 00 0 00 0000	581
Sound, pro vířivé vany s Combi-systémem E					791853 00 0 00 0000	581

**Infobox:** \* Včetně trubkového přerušovače / LED barevné světlo nebo Sound pro vany nejsou možné pro vany kombinované s nosičem vany

**Paiova** Design by E00S

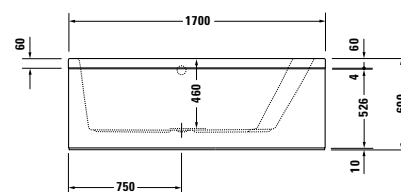
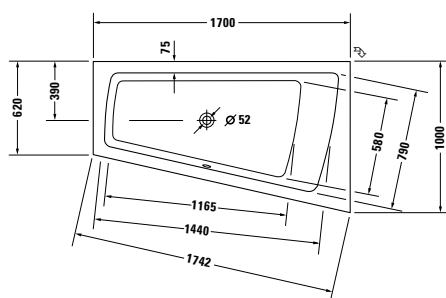
**Vana do pravého rohu, s konstrukcí pro dřevěné opláštění**  
 5 mm sanitární akrylát

Délka mm	Šířka mm	Hloubka mm	Obsah l	Hmotnost	Objednací číslo	Euro
						Bílá (Alpin) - 00
<b>Vana</b>						
1700	1000	460	180	46,0	700219 00 0 00 0000	1.545
<b>Vířivý systém (bez vany)</b>						
Air-systém					760*** 00 1 00 1000	2.457
Jet-systém					760*** 00 2 00 1000	2.175
Combi-systém P					760*** 00 3 00 1000	4.423
Combi-systém E					760*** 00 4 16 1000	5.733
Combi-systém L					710*** 00 5 00 1000	6.570
<b>Přídavné moduly k vířivým vanám</b>						
Volitelné moduly Combi-systém E				Modul číslo		
LED barevné světlo (LED bílé světlo odpadá)					06	1.734
Vyhřívání					07	682
UV management hygieny					08	928
Volitelné moduly Combi-systém L				Modul číslo		
LED barevné světlo (bílé světlo odpadá)					06	1.734
Teplota L					07	1.153
UV management hygieny					08	928
<b>Nutné příslušenství pro vanu a vířivou vanu</b>						
Vhodné dřevěné panely na str. 319						
<b>Příslušenství pro vanu a vířivou vanu</b>						
Podložka šíje, (bílá - 00, světlemodrá - 31)					790001 ** 0 00 0000	99
Kotva vany					790103 00 0 00 0000	35
Těsnění k vaně					790104 00 0 00 0000	57
Zvýšená cena, pro vrtání do okraje vany pro madlo					790660 00 0 00 0000	66
Schod, dlouhý, pro vany 1700 x 1000 mm					PA 8727	viz. str. 321
<b>Příslušenství pro vanu</b>						
Odpadní a přetoková armatura Quadroval, chrom					790289 00 0 00 1000	143
Odpadní a přetoková armatura Quadroval, s přítokem, chrom					790290 00 0 00 1000	351
Odpadní a přetoková armatura, s přítokem na dně, chrom *					790275 00 0 00 1000	353
LED barevné světlo, s dálkovým ovládním pro vany, (bílá -00, chrom -10)					790840 00 0 00 * *00	1.693
Sound					791851 00 0 00 0000	581
<b>Příslušenství pro vířivou vanu</b>						
Zvýšená cena, pro odpadní a přetokovou armaturu Quadroval, s přítokem, chrom					791206 00 0 00 1000	214
Zvýšená cena, pro odpadní a přetokovou armaturu, s přítokem na dně, chrom *					790276 00 0 00 1000	502
LED barevné světlo, pro vířivé vany s Air-systémem, Jet-systémem, Combi-systémem P nebo Durapearl-systémem					791850 00 0 00 1000	1.802
Sound, pro vířivé vany s Air-systémem, Jet-systémem, Combi-systémem P nebo Durapearl-systémem					791852 00 0 00 0000	581
Sound, pro vířivé vany s Combi-systémem E					791853 00 0 00 0000	581

**Infobox:** \* Včetně trubkového přerušovače

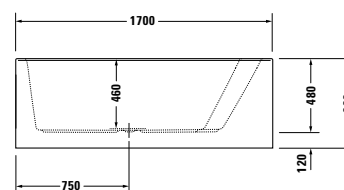
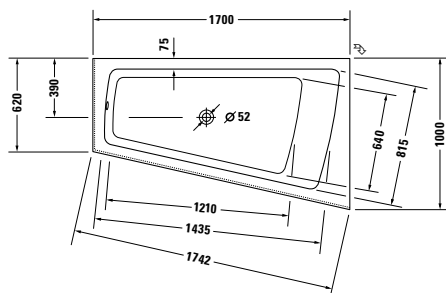

**Paiova** Design by E00S

**Vana do pravého rohu, s vytvarovaným akrylátovým panelem a nohami**  
 5 mm sanitární akrylát

Délka mm	Šířka mm	Hloubka mm	Obsah l	Hmotnost	Objednací číslo	Euro
						Bílá (Alpin) - 00
<b>Vana</b>						
1700	1000	460	170	68,0	700265 00 0 00 0000	2.096
<b>Vířivý systém (bez vany)</b>						
Air-systém					760*** 00 1 00 1000	2.457
Jet-systém					760*** 00 2 00 1000	2.175
Combi-systém P					760*** 00 3 00 1000	4.423
Combi-systém E					760*** 00 4 16 1000	5.733
Combi-systém L					710*** 00 5 00 1000	6.570
<b>Přídavné moduly k vířivým vanám</b>						
Volitelné moduly Combi-systém E				Modul číslo		
LED barevné světlo (LED bílé světlo odpadá)					06	1.734
Vyhřívání					07	682
UV management hygieny					08	928
Volitelné moduly Combi-systém L				Modul číslo		
LED barevné světlo (bílé světlo odpadá)					06	1.734
Teplota L					07	1.153
UV management hygieny					08	928
<b>Příslušenství pro vanu a vířivou vanu</b>						
Podložka šíje, (bílá - 00, světlemodrá - 31)					790001 ** 0 00 0000	99
Kotva vany					790103 00 0 00 0000	35
Těsnění k vaně					790104 00 0 00 0000	57
Zvýšená cena, pro vrtání do okraje vany pro madlo					790660 00 0 00 0000	66
Schod, dlouhý, pro vanu 1700 x 1000 mm					PA 8727	viz. str. 321
<b>Příslušenství pro vanu</b>						
Odpadní a přetoková armatura Quadroval, chrom					790299 00 0 00 1000	143
Odpadní a přetoková armatura Quadroval, s přítokem, chrom					791200 00 0 00 1000	406
Odpadní a přetoková armatura, s přítokem na dně, chrom *					791208 00 0 00 1000	374
LED barevné světlo, s dálkovým ovládním pro vany, (bílá -00, chrom -10)					790840 00 0 00 * *00	1.693
Sound					791851 00 0 00 0000	581
<b>Příslušenství pro vířivou vanu</b>						
Zvýšená cena, pro odpadní a přetokovou armaturu Quadroval, s přítokem, chrom					791207 00 0 00 1000	228
Zvýšená cena, pro odpadní a přetokovou armaturu, s přítokem na dně, chrom *					790280 00 0 00 1000	522
LED barevné světlo, pro vířivé vany s Air-systémem, Jet-systémem, Combi-systémem P nebo Durapearl-systémem					791850 00 0 00 1000	1.802
Sound, pro vířivé vany s Air-systémem, Jet-systémem, Combi-systémem P nebo Durapearl-systémem					791852 00 0 00 0000	581
Sound, pro vířivé vany s Combi-systémem E					791853 00 0 00 0000	581

**Infobox:** \* Včetně trubkového přerušovače

**Paiova** Design by E00S

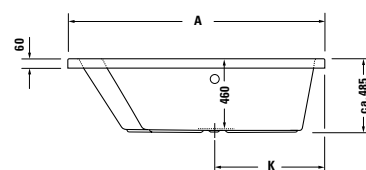
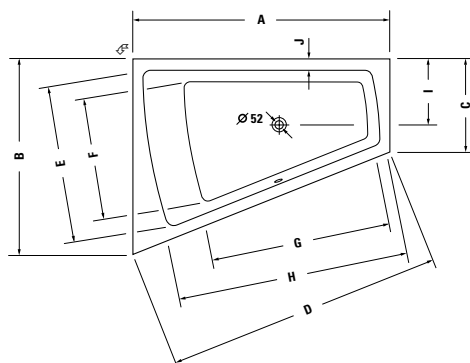
**Vana do levého rohu, verze na zabudování**  
 5 mm sanitární akrylát

	A	B	C	D	E	F	G	H	I	J	K
<b>700214</b>	1700	1300	620	1830	1045	795	1190	1545	440	75	730
<b>700216</b>	1800	1400	680	1937	1140	870	1320	1620	465	75	780

Délka mm	Šířka mm	Hloubka mm	Obsah l	Hmotnost	Objednací číslo	Euro
						Bílá (Alpin) - 00
<b>Vana</b>						
1700	1300	460	235	40,0	<b>700214 00 0 00 0000</b>	1.263
1800	1400	460	315	45,0	<b>700216 00 0 00 0000</b>	1.390
<b>Vířivý systém (bez vany)</b>						
Air-systém					<b>760*** 00 1 00 1000</b>	2.457
Jet-systém					<b>760*** 00 2 00 1000</b>	2.175
Combi-systém P					<b>760*** 00 3 00 1000</b>	4.423
Combi-systém E					<b>760*** 00 4 16 1000</b>	5.733
Combi-systém L					<b>710*** 00 5 00 1000</b>	6.570
<b>Přídavné moduly k vířivým vanám</b>						
Volitelné moduly Combi-systém E				Modul číslo		
LED barevné světlo (LED bílé světlo odpadá)				06		1.734
Vyhřívání				07		682
UV management hygieny				08		928
Volitelné moduly Combi-systém L				Modul číslo		
LED barevné světlo (bílé světlo odpadá)				06		1.734
Teplota L				07		1.153
UV management hygieny				08		928
<b>Příslušenství pro vanu a vířivou vanu</b>						
Podložka šije, (bílá - 00, světlemodrá - 31)					<b>790001 ** 0 00 0000</b>	99
Kotva vany					<b>790103 00 0 00 0000</b>	35
Těsnění k vaně					<b>790104 00 0 00 0000</b>	57
Zvýšená cena, pro vrtání do okraje vany pro madlo					<b>790660 00 0 00 0000</b>	66
Univerzální schod, krátká					<b>PA 8720</b>	viz. str. 321
Schod, dlouhý, pro vanu 1700 x 1300 mm					<b>PA 8722</b>	viz. str. 321
Schod, dlouhý, pro vanu 1800 x 1400 mm					<b>PA 8724</b>	viz. str. 321

pokračování na další straně

**Paiova** Design by E00S

**Vana do levého rohu, verze na zabudování**  
 5 mm sanitární akrylát

Délka mm	Šířka mm	Hloubka mm	Obsah l	Hmotnost	Objednací číslo	Euro		
						Bílá (Alpin)	- 00	
<b>Vana</b>								
1700	1300	460	235	40,0	700214 00 0 00 0000		1.263	
1800	1400	460	315	45,0	700216 00 0 00 0000		1.390	
<b>Příslušenství pro vanu</b>								
Nohy, pro vany- a sprchové vaničky, s boční délkou > 1500 mm					790105 00 0 00 0000		123	
Odpadní a přetoková armatura Quadroval, chrom					790293 00 0 00 1000		143	
Odpadní a přetoková armatura Quadroval, s přítokem, chrom					790294 00 0 00 1000		351	
Odpadní a přetoková armaturta, s přítokem na dně, chrom *					790279 00 0 00 1000		374	
Nosič vany, pro # 700214					791420 00 0 00 0000		489	
Nosič vany, pro # 700216					791422 00 0 00 0000		498	
LED barevné světlo, s dálkovým ovládním pro vany, (bílá -00, chrom -10)					790840 00 0 00 * *00		1.693	
Sound					791851 00 0 00 0000		581	
<b>Příslušenství pro vířivou vanu</b>								
Zvýšená cena, pro odpadní a přetokovou armaturu Quadroval, s přítokem, chrom					791206 00 0 00 1000		214	
Zvýšená cena, pro odpadní a přetokovou armaturu, s přítokem na dně, chrom *					790280 00 0 00 1000		522	
LED barevné světlo, pro vířivé vany s Air-systémem, Jet-systémem, Combi-systémem P nebo Durapearl-systémem					791850 00 0 00 1000		1.802	
Sound, pro vířivé vany s Air-systémem, Jet-systémem, Combi-systémem P nebo Durapearl-systémem					791852 00 0 00 0000		581	
Sound, pro vířivé vany s Combi-systémem E					791853 00 0 00 0000		581	

**Infobox:** \* Včetně trubkového přerušovače / LED barevné světlo nebo Sound pro vany nejsou možné pro vany kombinované s nosičem vany

**Paiova** Design by E00S

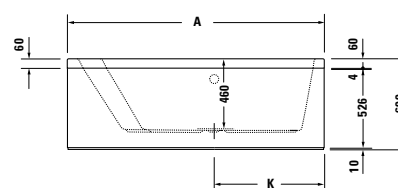
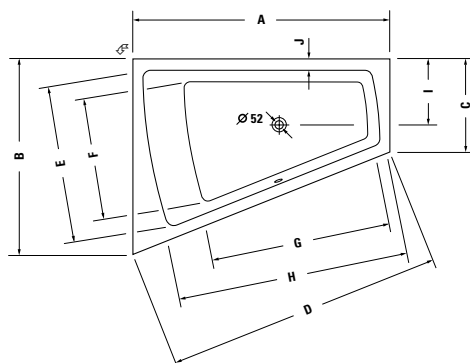
**Vana do levého rohu, s konstrukcí pro dřevěné opláštění**  
 5 mm sanitární akrylát

	A	B	C	D	E	F	G	H	I	J	K
<b>700220</b>	1700	1300	620	1830	1045	795	1190	1545	440	75	730
<b>700222</b>	1800	1400	680	1937	1140	870	1320	1620	465	75	780

Délka mm	Šířka mm	Hloubka mm	Obsah l	Hmotnost	Objednací číslo	Euro
						Bílá (Alpin) - 00
<b>Vana</b>						
1700	1300	460	235	55,0	<b>700220 00 0 00 0000</b>	1.575
1800	1400	460	315	60,0	<b>700222 00 0 00 0000</b>	1.707
<b>Vířivý systém (bez vany)</b>						
Air-systém					<b>760*** 00 1 00 1000</b>	2.457
Jet-systém					<b>760*** 00 2 00 1000</b>	2.175
Combi-systém P					<b>760*** 00 3 00 1000</b>	4.423
Combi-systém E					<b>760*** 00 4 16 1000</b>	5.733
Combi-systém L					<b>710*** 00 5 00 1000</b>	6.570
<b>Přídavné moduly k vířivým vanám</b>						
Volitelné moduly Combi-systém E				Modul číslo		
LED barevné světlo (LED bílé světlo odpadá)				06		1.734
Vyhřívání				07		682
UV management hygieny				08		928
Volitelné moduly Combi-systém L				Modul číslo		
LED barevné světlo (bílé světlo odpadá)				06		1.734
Teplota L				07		1.153
UV management hygieny				08		928
<b>Nutné příslušenství pro vanu a vířivou vanu</b>						
Vhodné dřevěné panely na str. 319						
<b>Příslušenství pro vanu a vířivou vanu</b>						
Podložka šije, (bílá - 00, světlemodrá - 31)					<b>790001 ** 0 00 0000</b>	99
Kotva vany					<b>790103 00 0 00 0000</b>	35
Těsnění k vaně					<b>790104 00 0 00 0000</b>	57
Zvýšená cena, pro vrtání do okraje vany pro madlo					<b>790660 00 0 00 0000</b>	66
Univerzální schod, krátká					<b>PA 8720</b>	viz. str. 321
Schod, dlouhý, pro vanu 1700 x 1300 mm					<b>PA 8722</b>	viz. str. 321
Schod, dlouhý, pro vanu 1800 x 1400 mm					<b>PA 8724</b>	viz. str. 321
pokračování na další straně						

**Paiova** Design by E00S

**Vana do levého rohu, s konstrukcí pro dřevěné opláštění**  
 5 mm sanitární akrylát

Délka mm	Šířka mm	Hloubka mm	Obsah l	Hmotnost	Objednací číslo	Euro		
						Bílá (Alpin)	- 00	
<b>Vana</b>								
1700	1300	460	235	55,0	700220 00 0 00 0000		1.575	
1800	1400	460	315	60,0	700222 00 0 00 0000		1.707	
<b>Příslušenství pro vanu</b>								
Odpadní a přetoková armatura Quadroval, chrom					790293 00 0 00 1000		143	
Odpadní a přetoková armatura Quadroval, s přítokem, chrom					790294 00 0 00 1000		351	
Odpadní a přetoková armatura, s přítokem na dně, chrom *					790279 00 0 00 1000		374	
LED barevné světlo, s dálkovým ovládním pro vany, (bílá -00, chrom -10)					790840 00 0 00 * *00		1.693	
Sound					791851 00 0 00 0000		581	
<b>Příslušenství pro vířivou vanu</b>								
Zvýšená cena, pro odpadní a přetokovou armaturu Quadroval, s přítokem, chrom					791206 00 0 00 1000		214	
Zvýšená cena, pro odpadní a přetokovou armaturu, s přítokem na dně, chrom *					790280 00 0 00 1000		522	
LED barevné světlo, pro vířivé vany s Air-systémem, Jet-systémem, Combi-systémem P nebo Durapearl-systémem					791850 00 0 00 1000		1.802	
Sound, pro vířivé vany s Air-systémem, Jet-systémem, Combi-systémem P nebo Durapearl-systémem					791852 00 0 00 0000		581	
Sound, pro vířivé vany s Combi-systémem E					791853 00 0 00 0000		581	

**Infobox:** \* Včetně trubkového přerušovače

**Paiova** Design by E00S

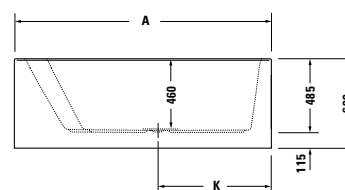
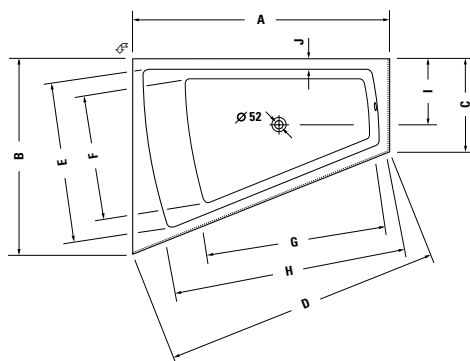
**Vana do levého rohu, s vytvarovaným akrylátovým panelem a nohami**  
 5 mm sanitární akrylát

	A	B	C	D	E	F	G	H	I	J	K
<b>700266</b>	1700	1300	620	1830	1045	830	1215	1515	435	75	730
<b>700268</b>	1800	1400	680	1937	1140	870	1320	1620	465	75	780

Délka mm	Šířka mm	Hloubka mm	Obsah l	Hmotnost	Objednací číslo	Euro
						Bílá (Alpin) - 00
<b>Vana</b>						
1700	1300	460	225	70,5	<b>700266 00 0 00 0000</b>	2.388
1800	1400	460	295	80,0	<b>700268 00 0 00 0000</b>	2.495
<b>Vířivý systém (bez vany)</b>						
Air-systém					<b>760*** 00 1 00 1000</b>	2.457
Jet-systém					<b>760*** 00 2 00 1000</b>	2.175
Combi-systém P					<b>760*** 00 3 00 1000</b>	4.423
Combi-systém E					<b>760*** 00 4 16 1000</b>	5.733
Combi-systém L					<b>710*** 00 5 00 1000</b>	6.570
<b>Přídavné moduly k vířivým vanám</b>						
Volitelné moduly Combi-systém E				Modul číslo		
LED barevné světlo (LED bílé světlo odpadá)				06		1.734
Vyhřívání				07		682
UV management hygieny				08		928
Volitelné moduly Combi-systém L				Modul číslo		
LED barevné světlo (bílé světlo odpadá)				06		1.734
Teplota L				07		1.153
UV management hygieny				08		928
<b>Příslušenství pro vanu a vířivou vanu</b>						
Podložka šije, (bílá - 00, světlemodrá - 31)					<b>790001 ** 0 00 0000</b>	99
Kotva vany					<b>790103 00 0 00 0000</b>	35
Těsnění k vaně					<b>790104 00 0 00 0000</b>	57
Zvýšená cena, pro vrtání do okraje vany pro madlo					<b>790660 00 0 00 0000</b>	66
Univerzální schod, krátká					<b>PA 8720</b>	viz. str. 321
Schod, dlouhý, pro vanu 1700 x 1300 mm					<b>PA 8722</b>	viz. str. 321
Schod, dlouhý, pro vanu 1800 x 1400 mm					<b>PA 8724</b>	viz. str. 321

pokračování na další straně

**Paiova** Design by E00S

**Vana do levého rohu, s vytvarovaným akrylátovým panelem a nohami**  
 5 mm sanitární akrylát

Délka mm	Šířka mm	Hloubka mm	Obsah l	Hmotnost	Objednací číslo	Euro		
						Bílá (Alpin)	- 00	
<b>Vana</b>								
1700	1300	460	225	70,5	<b>700266 00 0 00 0000</b>		2.388	
1800	1400	460	295	80,0	<b>700268 00 0 00 0000</b>		2.495	
<b>Příslušenství pro vanu</b>								
Odpadní a přetoková armatura Quadroval, chrom					<b>790299 00 0 00 1000</b>		143	
Odpadní a přetoková armatura Quadroval, s přítokem, chrom					<b>791200 00 0 00 1000</b>		406	
Odpadní a přetoková armatura, s přítokem na dně, chrom *					<b>791208 00 0 00 1000</b>		374	
LED barevné světlo, s dálkovým ovládním pro vany, (bílá -00, chrom -10)					<b>790840 00 0 00 * *00</b>		1.693	
Sound					<b>791851 00 0 00 0000</b>		581	
<b>Příslušenství pro vířivou vanu</b>								
Zvýšená cena, pro odpadní a přetokovou armaturu Quadroval, s přítokem, chrom					<b>791207 00 0 00 1000</b>		228	
Zvýšená cena, pro odpadní a přetokovou armaturu, s přítokem na dně, chrom *					<b>790280 00 0 00 1000</b>		522	
LED barevné světlo, pro vířivé vany s Air-systémem, Jet-systémem, Combi-systémem P nebo Durapearl-systémem					<b>791850 00 0 00 1000</b>		1.802	
Sound, pro vířivé vany s Air-systémem, Jet-systémem, Combi-systémem P nebo Durapearl-systémem					<b>791852 00 0 00 0000</b>		581	
Sound, pro vířivé vany s Combi-systémem E					<b>791853 00 0 00 0000</b>		581	

**Infobox:** \* Včetně trubkového přerušovače

**Paiova** Design by E00S

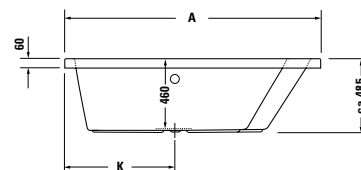
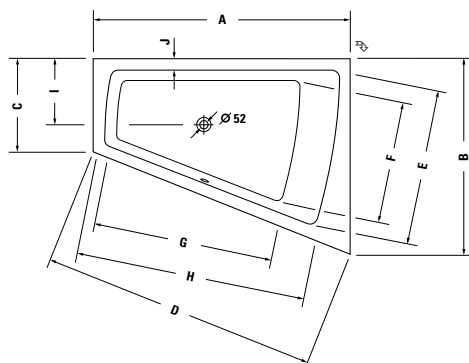
**Vana do pravého rohu, verze na zabudování**  
 5 mm sanitární akrylát

	A	B	C	D	E	F	G	H	I	J	K
<b>700215</b>	1700	1300	620	1830	1045	795	1190	1545	440	75	730
<b>700217</b>	1800	1400	680	1937	1140	870	1320	1620	465	75	780

Délka mm	Šířka mm	Hloubka mm	Obsah l	Hmotnost	Objednací číslo	Euro
						Bílá (Alpin) - 00
<b>Vana</b>						
1700	1300	460	235	40,0	<b>700215 00 0 00 0000</b>	1.263
1800	1400	460	315	45,0	<b>700217 00 0 00 0000</b>	1.390
<b>Vířivý systém (bez vany)</b>						
Air-systém					<b>760*** 00 1 00 1000</b>	2.457
Jet-systém					<b>760*** 00 2 00 1000</b>	2.175
Combi-systém P					<b>760*** 00 3 00 1000</b>	4.423
Combi-systém E					<b>760*** 00 4 16 1000</b>	5.733
Combi-systém L					<b>710*** 00 5 00 1000</b>	6.570
<b>Přídavné moduly k vířivým vanám</b>						
Volitelné moduly Combi-systém E				Modul číslo		
LED barevné světlo (LED bílé světlo odpadá)				06		1.734
Vyhřívání				07		682
UV management hygieny				08		928
Volitelné moduly Combi-systém L				Modul číslo		
LED barevné světlo (bílé světlo odpadá)				06		1.734
Teplota L				07		1.153
UV management hygieny				08		928
<b>Příslušenství pro vanu a vířivou vanu</b>						
Podložka šije, (bílá - 00, světlemodrá - 31)					<b>790001 * * 0 00 0000</b>	99
Kotva vany					<b>790103 00 0 00 0000</b>	35
Těsnění k vaně					<b>790104 00 0 00 0000</b>	57
Zvýšená cena, pro vrtání do okraje vany pro madlo					<b>790660 00 0 00 0000</b>	66
Univerzální schod, krátká					<b>PA 8721</b>	viz. str. 321
Schod, dlouhý, pro vanu 1700 x 1300 mm					<b>PA 8723</b>	viz. str. 321
Schod, dlouhý, pro vanu 1800 x 1400 mm					<b>PA 8725</b>	viz. str. 321

pokračování na další straně



**Paiova** Design by E00S

**Vana do pravého rohu, verze na zabudování**  
 5 mm sanitární akrylát

Délka mm	Šířka mm	Hloubka mm	Obsah l	Hmotnost	Objednací číslo	Euro		
						Bílá (Alpin)	- 00	
<b>Vana</b>								
1700	1300	460	235	40,0	700215 00 0 00 0000		1.263	
1800	1400	460	315	45,0	700217 00 0 00 0000		1.390	
<b>Příslušenství pro vanu</b>								
Nohy, pro vany- a sprchové vaničky, s boční délkou > 1500 mm					790105 00 0 00 0000		123	
Odpadní a přetoková armatura Quadroval, chrom					790293 00 0 00 1000		143	
Odpadní a přetoková armatura Quadroval, s přítokem, chrom					790294 00 0 00 1000		351	
Odpadní a přetoková armatura, s přítokem na dně, chrom *					790279 00 0 00 1000		374	
Nosič vany, pro # 700215					791421 00 0 00 0000		489	
Nosič vany, pro # 700217					791423 00 0 00 0000		498	
LED barevné světlo, s dálkovým ovládním pro vany, (bílá -00, chrom -10)					790840 00 0 00 * *00		1.693	
Sound					791851 00 0 00 0000		581	
<b>Příslušenství pro vířivou vanu</b>								
Zvýšená cena, pro odpadní a přetokovou armaturu Quadroval, s přítokem, chrom					791206 00 0 00 1000		214	
Zvýšená cena, pro odpadní a přetokovou armaturu, s přítokem na dně, chrom *					790280 00 0 00 1000		522	
LED barevné světlo, pro vířivé vany s Air-systémem, Jet-systémem, Combi-systémem P nebo Durapearl-systémem					791850 00 0 00 1000		1.802	
Sound, pro vířivé vany s Air-systémem, Jet-systémem, Combi-systémem P nebo Durapearl-systémem					791852 00 0 00 0000		581	
Sound, pro vířivé vany s Combi-systémem E					791853 00 0 00 0000		581	

**Infobox:** \* Včetně trubkového přerušovače / LED barevné světlo nebo Sound pro vany nejsou možné pro vany kombinované s nosičem vany

**Paiova** Design by E00S

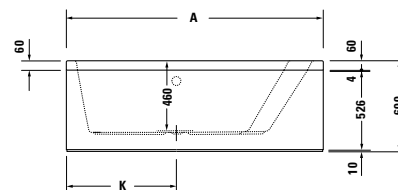
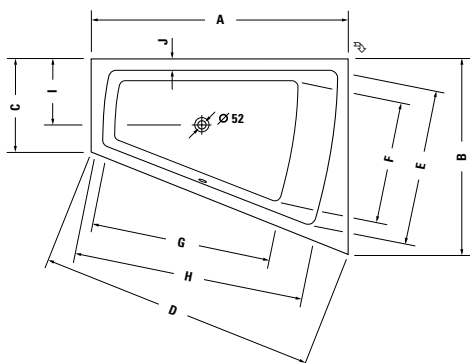
**Vana do pravého rohu, s konstrukcí pro dřevěné opláštění**  
 5 mm sanitární akrylát

	A	B	C	D	E	F	G	H	I	J	K
700221	1700	1300	620	1830	1045	795	1190	1545	440	75	730
700223	1800	1400	680	1937	1140	870	1320	1620	465	75	780

Délka mm	Šířka mm	Hloubka mm	Obsah l	Hmotnost	Objednací číslo	Euro
						Bílá (Alpin) - 00
<b>Vana</b>						
1700	1300	460	235	55,0	700221 00 0 00 0000	1.575
1800	1400	460	315	60,0	700223 00 0 00 0000	1.707
<b>Vířivý systém (bez vany)</b>						
Air-systém					760*** 00 1 00 1000	2.457
Jet-systém					760*** 00 2 00 1000	2.175
Combi-systém P					760*** 00 3 00 1000	4.423
Combi-systém E					760*** 00 4 16 1000	5.733
Combi-systém L					710*** 00 5 00 1000	6.570
<b>Přídavné moduly k vířivým vanám</b>						
Volitelné moduly Combi-systém E				Modul číslo		
LED barevné světlo (LED bílé světlo odpadá)				06		1.734
Vyhřívání				07		682
UV management hygieny				08		928
Volitelné moduly Combi-systém L				Modul číslo		
LED barevné světlo (bílé světlo odpadá)				06		1.734
Teplota L				07		1.153
UV management hygieny				08		928
<b>Nutné příslušenství pro vanu a vířivou vanu</b>						
Vhodné dřevěné panely na str. 319						
<b>Příslušenství pro vanu a vířivou vanu</b>						
Podložka šije, (bílá - 00, světlemodrá - 31)					790001 ** 0 00 0000	99
Kotva vany					790103 00 0 00 0000	35
Těsnění k vaně					790104 00 0 00 0000	57
Zvýšená cena, pro vrtání do okraje vany pro madlo					790660 00 0 00 0000	66
Univerzální schod, krátká					PA 8721	viz. str. 321
Schod, dlouhý, pro vanu 1700 x 1300 mm					PA 8723	viz. str. 321
Schod, dlouhý, pro vanu 1800 x 1400 mm					PA 8725	viz. str. 321
pokračování na další straně						

**Paiova** Design by E00S

**Vana do pravého rohu, s konstrukcí pro dřevěné opláštění**  
 5 mm sanitární akrylát

Délka mm	Šířka mm	Hloubka mm	Obsah l	Hmotnost	Objednací číslo	Euro		
						Bílá (Alpin)	- 00	
<b>Vana</b>								
1700	1300	460	235	55,0	700221 00 0 00 0000		1.575	
1800	1400	460	315	60,0	700223 00 0 00 0000		1.707	
<b>Příslušenství pro vanu</b>								
Odpadní a přetoková armatura Quadroval, chrom					790293 00 0 00 1000		143	
Odpadní a přetoková armatura Quadroval, s přítokem, chrom					790294 00 0 00 1000		351	
Odpadní a přetoková armatura, s přítokem na dně, chrom *					790279 00 0 00 1000		374	
LED barevné světlo, s dálkovým ovládním pro vany, (bílá -00, chrom -10)					790840 00 0 00 * *00		1.693	
Sound					791851 00 0 00 0000		581	
<b>Příslušenství pro vířivou vanu</b>								
Zvýšená cena, pro odpadní a přetokovou armaturu Quadroval, s přítokem, chrom					791206 00 0 00 1000		214	
Zvýšená cena, pro odpadní a přetokovou armaturu, s přítokem na dně, chrom *					790280 00 0 00 1000		522	
LED barevné světlo, pro vířivé vany s Air-systémem, Jet-systémem, Combi-systémem P nebo Durapearl-systémem					791850 00 0 00 1000		1.802	
Sound, pro vířivé vany s Air-systémem, Jet-systémem, Combi-systémem P nebo Durapearl-systémem					791852 00 0 00 0000		581	
Sound, pro vířivé vany s Combi-systémem E					791853 00 0 00 0000		581	

**Infobox:** \* Včetně trubkového přerušovače

**Paiova** Design by E00S

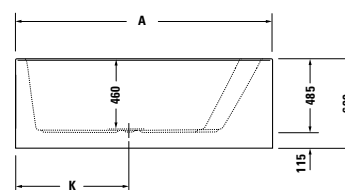
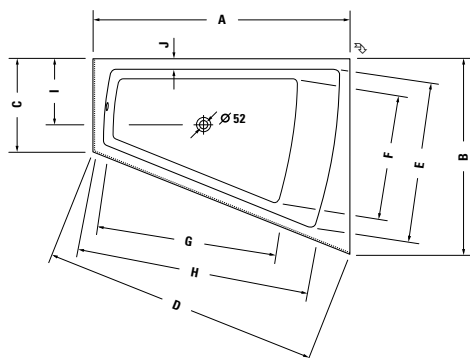
**Vana do pravého rohu, s vytvarovaným akrylátovým panelem a nohami**  
 5 mm sanitární akrylát

	A	B	C	D	E	F	G	H	I	J	K
<b>700267</b>	1700	1300	620	1830	1045	830	1215	1515	435	75	730
<b>700269</b>	1800	1400	680	1937	1140	870	1320	1620	465	75	780

Délka mm	Šířka mm	Hĺoubka mm	Obsah l	Hmotnost	Objednací číslo	Euro
						Bílá (Alpin) - 00
<b>Vana</b>						
1700	1300	460	225	70,5	<b>700267 00 0 00 0000</b>	2.388
1800	1400	460	295	80,0	<b>700269 00 0 00 0000</b>	2.495
<b>Vířivý systém (bez vany)</b>						
Air-systém					<b>760*** 00 1 00 1000</b>	2.457
Jet-systém					<b>760*** 00 2 00 1000</b>	2.175
Combi-systém P					<b>760*** 00 3 00 1000</b>	4.423
Combi-systém E					<b>760*** 00 4 16 1000</b>	5.733
Combi-systém L					<b>710*** 00 5 00 1000</b>	6.570
<b>Přídavné moduly k vířivým vanám</b>						
Volitelné moduly Combi-systém E				Modul číslo		
LED barevné světlo (LED bílé světlo odpadá)				06		1.734
Vyhřívání				07		682
UV management hygieny				08		928
Volitelné moduly Combi-systém L				Modul číslo		
LED barevné světlo (bílé světlo odpadá)				06		1.734
Teplota L				07		1.153
UV management hygieny				08		928
<b>Příslušenství pro vanu a vířivou vanu</b>						
Podložka šije, (bílá - 00, světlemodrá - 31)					<b>790001 * * 0 00 0000</b>	99
Kotva vany					<b>790103 00 0 00 0000</b>	35
Těsnění k vaně					<b>790104 00 0 00 0000</b>	57
Zvýšená cena, pro vrtání do okraje vany pro madlo					<b>790660 00 0 00 0000</b>	66
Univerzální schod, krátká					<b>PA 8721</b>	viz. str. 321
Schod, dlouhý, pro vanu 1700 x 1300 mm					<b>PA 8723</b>	viz. str. 321
Schod, dlouhý, pro vanu 1800 x 1400 mm					<b>PA 8725</b>	viz. str. 321

pokračování na další straně

**Paiova** Design by E00S

**Vana do pravého rohu, s vytvarovaným akrylátovým panelem a nohami**  
 5 mm sanitární akrylát

Délka mm	Šířka mm	Hloubka mm	Obsah l	Hmotnost	Objednací číslo	Euro		
						Bílá (Alpin)	- 00	
<b>Vana</b>								
1700	1300	460	225	70,5	<b>700267 00 0 00 0000</b>		2.388	
1800	1400	460	295	80,0	<b>700269 00 0 00 0000</b>		2.495	
<b>Příslušenství pro vanu</b>								
Odpadní a přetoková armatura Quadroval, chrom					<b>790299 00 0 00 1000</b>		143	
Odpadní a přetoková armatura Quadroval, s přítokem, chrom					<b>791200 00 0 00 1000</b>		406	
Odpadní a přetoková armatura, s přítokem na dně, chrom *					<b>791208 00 0 00 1000</b>		374	
LED barevné světlo, s dálkovým ovládním pro vany, (bílá -00, chrom -10)					<b>790840 00 0 00 * *00</b>		1.693	
Sound					<b>791851 00 0 00 0000</b>		581	
<b>Příslušenství pro vířivou vanu</b>								
Zvýšená cena, pro odpadní a přetokovou armaturu Quadroval, s přítokem, chrom					<b>791207 00 0 00 1000</b>		228	
Zvýšená cena, pro odpadní a přetokovou armaturu, s přítokem na dně, chrom *					<b>790280 00 0 00 1000</b>		522	
LED barevné světlo, pro vířivé vany s Air-systémem, Jet-systémem, Combi-systémem P nebo Durapearl-systémem					<b>791850 00 0 00 1000</b>		1.802	
Sound, pro vířivé vany s Air-systémem, Jet-systémem, Combi-systémem P nebo Durapearl-systémem					<b>791852 00 0 00 0000</b>		581	
Sound, pro vířivé vany s Combi-systémem E					<b>791853 00 0 00 0000</b>		581	

**Infobox:** \* Včetně trubkového přerušovače

**Paiova příslušenství** Design by E00S

Popis	Objednáací číslo	Euro
		
<b>Podložka šíje</b>		
pro Paiova,		
materiál: polyuretan		
bílá	<b>790001 00 0 00 0000</b>	99
světlemodrá	<b>790001 31 0 00 0000</b>	99
<b>Akrylátový panel</b>		
boční,		
vlevo,		
(pro předstěnovou verzi)		
pro # 700270	<b>701121 00 0 00 0000</b>	148
<b>Akrylátový panel</b>		
boční,		
vpravo,		
(pro předstěnovou verzi)		
pro # 700271	<b>701120 00 0 00 0000</b>	148

**Paiova** Design by E00S

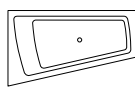
**Dřevěné panely pro vany a vířivé vany**

1700 x 1000 mm

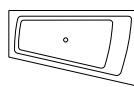
**# 700218**

1700 x 1000 mm

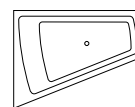
**# 700219**

1700 x 1300 mm

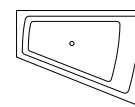
**# 700220**

1700 x 1300 mm

**# 700221**
**Objednací číslo dřevěného panelu pro**



Do levého rohu

**# PA 8714**
**# PA 8710**

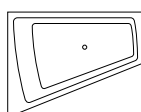
Do pravého rohu

**# PA 8715**
**# PA 8711**

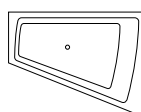
1800 x 1400 mm

**# 700222**

1800 x 1400 mm

**# 700223**



Do levého rohu

**# PA 8712**

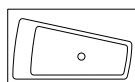
Do pravého rohu

**# PA 8713**
**Akrylátové panely pro vany a vířivé vany**

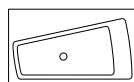
1700 x 1000 mm

**# 700270**

1700 x 1000 mm

**# 700271**
**Obj. číslo akrylátového panelu**

Do levého rohu

**včetně panelu**



Do pravého rohu

**včetně panelu**

předstěnová verze

**# 701121**

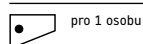
předstěnová verze

**# 701120**

pro 1 osobu



pro 2 osoby, vedle sebe



**Paiova** Design by E00S

**Informace o výrobku**

<b>Panel Schody</b>	<b>Dekor</b> (Cenová skupina 1)	<b>04</b> Teak <b>28</b> Wengé <b>67</b> Palisandr	Kompaktní vláknitá vrstvená deska s oboustranným HPL liso- vaným dekorem. Odolná proti vlhkosti.
	<b>Akrylát</b> (Cenová skupina 1)	<b>82</b> Bílá Akrylát	8 mm akrylát, probarvený, bílý
	<b>Dýha z pravého dřeva</b> (Cenová skupina 2)	<b>13</b> Americký ořech <b>24</b> Macassar <b>26</b> Americká třešeň <b>65</b> Dub bělený	Kompaktní vláknitá deska s jednostranným potahem dýhy z pravého dřeva, a jednostranným lisovaným potahem HPL. Dýha je přírodní materiál, mohou se proto vyskytovat změny v barvě a struktuře. Odolná proti vlhkosti.
<b>Dýha z pravého dřeva</b> (Cenová skupina 3)	<b>12</b> Dub kartáčovaný <b>59</b> Ebenové dřevo <b>62</b> Dub antracitový <b>69</b> Ořech kartáčovaný	Kompaktní vláknitá deska s jednostranným potahem dýhy z pravého dřeva, a jednostranným lisovaným potahem HPL. Dýha je přírodní materiál, mohou se proto vyskytovat změny v barvě a struktuře. Odolná proti vlhkosti.	



**Paiova** Design by E00S

Popis	mm	Objednáací číslo	Euro		
			Cenová skupina 1	Cenová skupina 2	Cenová skupina 3
 <p><b>Univerzální schod</b> krátký, do levého rohu pro vanu 1700 x 1300 mm, pro vanu 1800 x 1400 mm</p>		<b>PA 8720</b>	456	577	585
<b>Infobox:</b> včetně úpravy Antislip v prostoru nášlapu					
 <p><b>Univerzální schod</b> krátký, do pravého rohu pro vanu 1700 x 1300 mm, pro vanu 1800 x 1400 mm</p>		<b>PA 8721</b>	456	577	585
<b>Infobox:</b> včetně úpravy Antislip v prostoru nášlapu					
 <p><b>Schod</b> dlouhý, do levého rohu pro vanu 1700 x 1000 mm pro vanu 1700 x 1300 mm pro vanu 1800 x 1400 mm</p>		<b>PA 8726</b> <b>PA 8722</b> <b>PA 8724</b>	591 599 612	709 778 797	725 791 810
<b>Infobox:</b> včetně úpravy Antislip v prostoru nášlapu					
 <p><b>Schod</b> dlouhý, do pravého rohu pro vanu 1700 x 1000 mm pro vanu 1700 x 1300 mm pro vanu 1800 x 1400 mm</p>		<b>PA 8727</b> <b>PA 8723</b> <b>PA 8725</b>	591 599 612	709 778 797	725 791 810
<b>Infobox:</b> včetně úpravy Antislip v prostoru nášlapu					
<p><b>Dřevěný panel</b> do levého rohu pro vanu # 700218 (1700 x 1000 mm) pro vanu # 700222 (1800 x 1400 mm) pro vanu # 700220 (1700 x 1300 mm)</p>		<b>PA 8714</b> <b>PA 8712</b> <b>PA 8710</b>	432 478 465	589 652 641	634 666 653

**Paiova** Design by E00S

Popis	mm	Objednáací číslo	Euro		
			Cenová skupina 1	Cenová skupina 2	Cenová skupina 3
<b>Dřevěný panel</b>					
do pravého rohu					
pro vanu # 700219 (1700 x 1000 mm)		<b>PA 8715</b>	432	589	634
pro vanu # 700221 (1700 x 1300 mm)		<b>PA 8711</b>	465	641	653
pro vanu # 700223 (1800 x 1400 mm)		<b>PA 8713</b>	478	652	666

**Vana obdélník, verze na zabudování nebo pro panel, do levého rohu**

5 mm sanitární akrylát

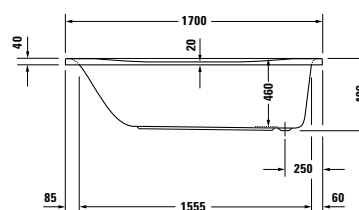
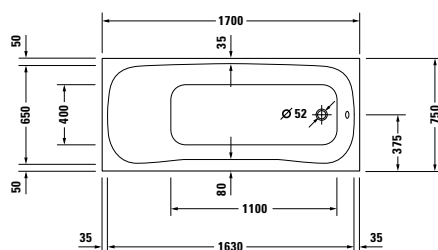

Délka mm	Šířka mm	Hloubka mm	Obsah l	Hmotnost	Objednací číslo	Euro
						Bílá (Alpin) - 00
<b>Vana</b>						
1700	750	460	227	25,0	700181 00 0 00 0000	964
<b>Vířivý systém (bez vany)</b>						
Air-systém					760*** 00 1 00 1000	2.457
Jet-systém					760*** 00 2 00 1000	2.175
Combi-systém P					760*** 00 3 00 1000	4.423
Combi-systém E					760*** 00 4 16 1000	5.733
Combi-systém L					710*** 00 5 00 1000	6.570
<b>Přídavné moduly k vířivým vanám</b>						
Volitelné moduly Combi-systém E				Modul číslo		
LED barevné světlo (LED bílé světlo odpadá)				06		1.734
Vyhřívání				07		682
UV management hygieny				08		928
Volitelné moduly Combi-systém L				Modul číslo		
LED barevné světlo (bílé světlo odpadá)				06		1.734
Teplota L				07		1.153
UV management hygieny				08		928
<b>Příslušenství pro vanu a vířivou vanu</b>						
Kotva vany					790103 00 0 00 0000	35
Těsnění k vaně					790104 00 0 00 0000	57
Vhodné dřevěné panely na str. 329						
<b>Příslušenství pro vanu</b>						
Nohy, pro vany- a sprchové vaničky, s boční délkou > 1000 mm					790100 00 0 00 0000	82
Odpadní a přetoková armatura Quadroval, chrom					790285 00 0 00 1000	112
Odpadní a přetoková armatura Quadroval, s přítokem, chrom					790286 00 0 00 1000	325
Zvýšená cena, pro vrtání do okraje vany pro madlo					790660 00 0 00 0000	66
Nosič vany, pro # 700181 / # 700198					791920 00 0 00 0000	228
LED barevné světlo, s dálkovým ovládním pro vany, (bílá -00, chrom -10)					790840 00 0 00 * *00	1.693
Sound					791851 00 0 00 0000	581
<b>Příslušenství pro vířivou vanu</b>						
Zvýšená cena, pro odpadní a přetokovou armaturu Quadroval, s přítokem, chrom					791205 00 0 00 1000	214
LED barevné světlo, pro vířivé vany s Air-systémem, Jet-systémem, Combi-systémem P nebo Durapearl-systémem					791850 00 0 00 1000	1.802
Sound, pro vířivé vany s Air-systémem, Jet-systémem, Combi-systémem P nebo Durapearl-systémem					791852 00 0 00 0000	581
Sound, pro vířivé vany s Combi-systémem E					791853 00 0 00 0000	581

**Infobox:** LED barevné světlo nebo Sound pro vany nejsou možné pro vany kombinované s nosičem vany

**Vana obdélník, verze na zabudování nebo pro panel, do pravého rohu**

5 mm sanitární akrylát

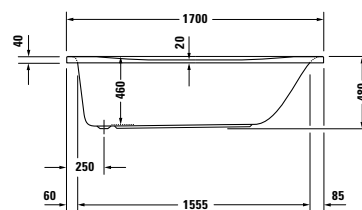
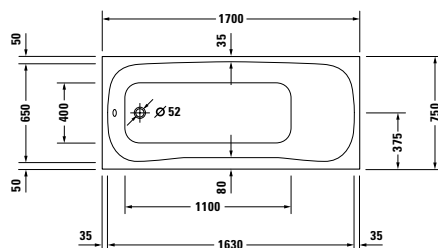

Délka mm	Šířka mm	Hloubka mm	Obsah l	Hmotnost	Objednací číslo	Euro
						Bílá (Alpin) - 00
<b>Vana</b>						
1700	750	460	227	25,0	700198 00 0 00 0000	964
<b>Vířivý systém (bez vany)</b>						
Air-systém					760*** 00 1 00 1000	2.457
Jet-systém					760*** 00 2 00 1000	2.175
Combi-systém P					760*** 00 3 00 1000	4.423
Combi-systém E					760*** 00 4 16 1000	5.733
Combi-systém L					710*** 00 5 00 1000	6.570
<b>Přídavné moduly k vířivým vanám</b>						
Volitelné moduly Combi-systém E				Modul číslo		
LED barevné světlo (LED bílé světlo odpadá)				06		1.734
Vyhřívání				07		682
UV management hygieny				08		928
Volitelné moduly Combi-systém L				Modul číslo		
LED barevné světlo (bílé světlo odpadá)				06		1.734
Teplota L				07		1.153
UV management hygieny				08		928
<b>Příslušenství pro vanu a vířivou vanu</b>						
Kotva vany					790103 00 0 00 0000	35
Těsnění k vaně					790104 00 0 00 0000	57
Vhodné dřevěné panely na str. 329						
<b>Příslušenství pro vanu</b>						
Nohy, pro vany- a sprchové vaničky, s boční délkou > 1000 mm					790100 00 0 00 0000	82
Odpadní a přetoková armatura Quadroval, chrom					790285 00 0 00 1000	112
Odpadní a přetoková armatura Quadroval, s přítokem, chrom					790286 00 0 00 1000	325
Zvýšená cena, pro vrtání do okraje vany pro madlo					790660 00 0 00 0000	66
Nosič vany, pro # 700181 / # 700198					791920 00 0 00 0000	228
LED barevné světlo, s dálkovým ovládním pro vany, (bílá -00, chrom -10)					790840 00 0 00 *00	1.693
Sound					791851 00 0 00 0000	581
<b>Příslušenství pro vířivou vanu</b>						
Zvýšená cena, pro odpadní a přetokovou armaturu Quadroval, s přítokem, chrom					791205 00 0 00 1000	214
LED barevné světlo, pro vířivé vany s Air-systémem, Jet-systémem, Combi-systémem P nebo Durapearl-systémem					791850 00 0 00 1000	1.802
Sound, pro vířivé vany s Air-systémem, Jet-systémem, Combi-systémem P nebo Durapearl-systémem					791852 00 0 00 0000	581
Sound, pro vířivé vany s Combi-systémem E					791853 00 0 00 0000	581

**Infobox:** LED barevné světlo nebo Sound pro vany nejsou možné pro vany kombinované s nosičem vany

**PuraVida** Design by Phoenix Design

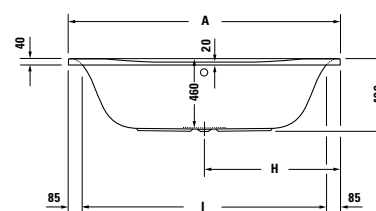
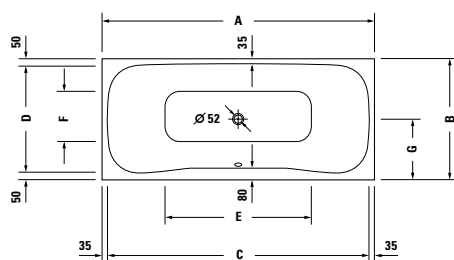
**Vana obdélník, verze na zabudování nebo pro panel**  
 5 mm sanitární akrylát

	A	B	C	D	E	F	G	H	I	J
<b>700182</b>	1800	800	1730	700	965	330	400	900	1630	1790
<b>700183</b>	1900	900	1830	800	910	350	450	950	1730	1890

Délka mm	Šířka mm	Hloubka mm	Obsah l	Hmotnost	Objednací číslo	Euro
						Bílá (Alpin) - 00
<b>Vana</b>						
1800	800	460	196	27,0	<b>700182 00 0 00 0000</b>	1.010
1900	900	460	236	30,0	<b>700183 00 0 00 0000</b>	1.208
<b>Vířivý systém (bez vany)</b>						
Air-systém					<b>760*** 00 1 00 1000</b>	2.457
Jet-systém					<b>760*** 00 2 00 1000</b>	2.175
Combi-systém P					<b>760*** 00 3 00 1000</b>	4.423
Combi-systém E					<b>760*** 00 4 16 1000</b>	5.733
Combi-systém L					<b>710*** 00 5 00 1000</b>	6.570
<b>Přídavné moduly k vířivým vanám</b>						
Volitelné moduly Combi-systém E				Modul číslo		
LED barevné světlo (LED bílé světlo odpadá)				06		1.734
Vyhřívání				07		682
UV management hygieny				08		928
Volitelné moduly Combi-systém L				Modul číslo		
LED barevné světlo (bílé světlo odpadá)				06		1.734
Teplota L				07		1.153
UV management hygieny				08		928
<b>Příslušenství pro vanu a vířivou vanu</b>						
Kotva vany					<b>790103 00 0 00 0000</b>	35
Těsnění k vaně					<b>790104 00 0 00 0000</b>	57
Vhodné dřevěné panely na str. 329						
pokračování na další straně						

**PuraVida** Design by Phoenix Design

**Vana obdélník, verze na zabudování nebo pro panel**  
 5 mm sanitární akrylát

Délka mm	Šířka mm	Hloubka mm	Obsah l	Hmotnost	Objednací číslo	Euro		
						Bílá (Alpin)	- 00	
<b>Vana</b>								
1800	800	460	196	27,0	700182 00 0 00 0000		1.010	
1900	900	460	236	30,0	700183 00 0 00 0000		1.208	
<b>Příslušenství pro vanu</b>								
Nohy, pro vany- a sprchové vaničky, s boční délkou > 1000 mm					790100 00 0 00 0000		82	
Odpadní a přetoková armatura Quadroval, chrom					790289 00 0 00 1000		143	
Odpadní a přetoková armatura Quadroval, s přítokem, chrom					790290 00 0 00 1000		351	
Odpadní a přetoková armatura, s přítokem na dně, chrom *					790275 00 0 00 1000		353	
Zvýšená cena, pro vrtání do okraje vany pro madlo					790660 00 0 00 0000		66	
Nosič vany, pro # 700182					791922 00 0 00 0000		239	
Nosič vany, pro # 700183					791923 00 0 00 0000		431	
LED barevné světlo, s dálkovým ovládním pro vany, (bílá -00, chrom -10)					790840 00 0 00 * *00		1.693	
Sound					791851 00 0 00 0000		581	
<b>Příslušenství pro vířivou vanu</b>								
Zvýšená cena, pro odpadní a přetokovou armaturu Quadroval, s přítokem, chrom					791206 00 0 00 1000		214	
Zvýšená cena, pro odpadní a přetokovou armaturu, s přítokem na dně, chrom *					790276 00 0 00 1000		502	
LED barevné světlo, pro vířivé vany s Air-systémem, Jet-systémem, Combi-systémem P nebo Durapearl-systémem					791850 00 0 00 1000		1.802	
Sound, pro vířivé vany s Air-systémem, Jet-systémem, Combi-systémem P nebo Durapearl-systémem					791852 00 0 00 0000		581	
Sound, pro vířivé vany s Combi-systémem E					791853 00 0 00 0000		581	

**Infobox:** \* Včetně trubkového přerušovače / LED barevné světlo nebo Sound pro vany nejsou možné pro vany kombinované s nosičem vany

**PuraVida** Design by Phoenix Design

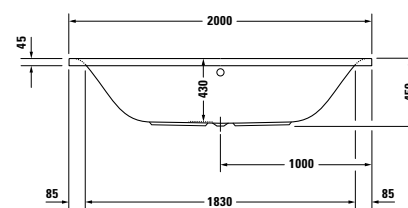
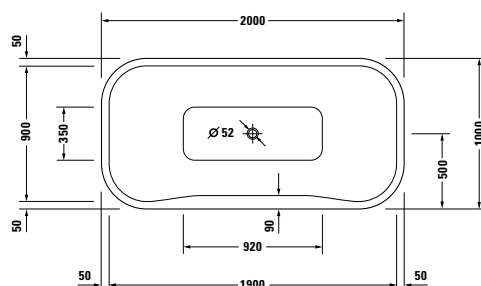
**Vana obdélník, verze na postavení**  
 5 mm sanitární akrylát

Délka mm	Šířka mm	Hloubka mm	Obsah l	Hmotnost	Objednací číslo	Euro
						Bílá (Alpin) - 00
<b>Vana</b>						
2000	1000	430	245	36,0	700184 00 0 00 0000	1.512
<b>Vířivý systém (bez vany)</b>						
Air-systém					760*** 00 1 00 1000	2.457
Jet-systém					760*** 00 2 00 1000	2.175
Combi-systém P					760*** 00 3 00 1000	4.423
Combi-systém E					760*** 00 4 16 1000	5.733
Combi-systém L					710*** 00 5 00 1000	6.570
<b>Přídavné moduly k vířivým vanám</b>						
Volitelné moduly Combi-systém E				Modul číslo		
LED barevné světlo (LED bílé světlo odpadá)					06	1.734
Vyhřívání					07	682
UV management hygieny					08	928
Volitelné moduly Combi-systém L				Modul číslo		
LED barevné světlo (bílé světlo odpadá)					06	1.734
Teplota L					07	1.153
UV management hygieny					08	928
<b>Příslušenství pro vanu a vířivou vanu</b>						
Kotva vany					790103 00 0 00 0000	35
Těsnění k vaně					790104 00 0 00 0000	57
<b>Příslušenství pro vanu</b>						
Nohy, pro vany- a sprchové vaničky, s boční délkou > 1000 mm					790100 00 0 00 0000	82
Odpadní a přetoková armatura Quadroval, chrom					790293 00 0 00 1000	143
Odpadní a přetoková armatura Quadroval, s přítokem, chrom					790294 00 0 00 1000	351
Odpadní a přetoková armatura, s přítokem na dně, chrom *					790275 00 0 00 1000	353
Zvýšená cena, pro vrtání do okraje vany pro madlo					790660 00 0 00 0000	66
Nosič vany, pro # 700184					791924 00 0 00 0000	589
LED barevné světlo, s dálkovým ovládním pro vany, (bílá -00, chrom -10)					790840 00 0 00 *00	1.693
Sound					791851 00 0 00 0000	581
<b>Příslušenství pro vířivou vanu</b>						
Zvýšená cena, pro odpadní a přetokovou armaturu Quadroval, s přítokem, chrom					791206 00 0 00 1000	214
Zvýšená cena, pro odpadní a přetokovou armaturu, s přítokem na dně, chrom *					790276 00 0 00 1000	502
LED barevné světlo, pro vířivé vany s Air-systémem, Jet-systémem, Combi-systémem P nebo Durapearl-systémem					791850 00 0 00 1000	1.802
Sound, pro vířivé vany s Air-systémem, Jet-systémem, Combi-systémem P nebo Durapearl-systémem					791852 00 0 00 0000	581
Sound, pro vířivé vany s Combi-systémem E					791853 00 0 00 0000	581

**Infobox:** \* Včetně trubkového přerušovače / LED barevné světlo nebo Sound pro vany nejsou možné pro vany kombinované s nosičem vany

**PuraVida** Design by Phoenix Design

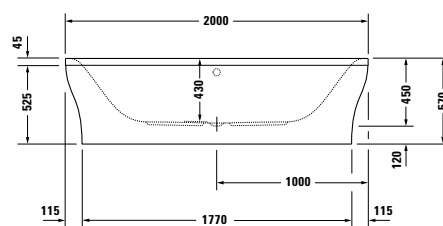
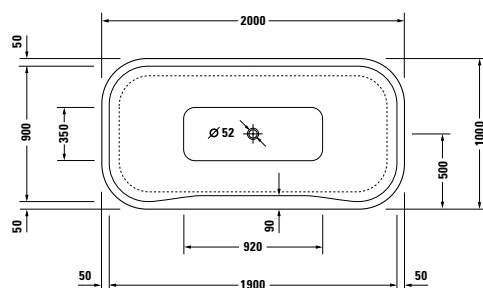
**Vana obdélník, volně stojící, s krytem a konstrukcí**  
 5 mm sanitární akrylát

Délka mm	Šířka mm	Hloubka mm	Obsah l	Hmotnost	Objednací číslo	Euro
						Bílá (Alpin) - 00
<b>Vana</b>						
2000	1000	430	245	72,0	700185 00 0 00 0000	4.818
<b>Vířivý systém (bez vany)</b>						
Air-systém					760*** 00 1 00 1000	2.457
Jet-systém					760*** 00 2 00 1000	2.175
Combi-systém P					760*** 00 3 00 1000	4.423
Combi-systém E					760*** 00 4 16 1000	5.733
Combi-systém L					710*** 00 5 00 1000	6.570
<b>Přídavné moduly k vířivým vanám</b>						
Volitelné moduly Combi-systém E				Modul číslo		
LED barevné světlo (LED bílé světlo odpadá)				06		1.734
Vyhřívání				07		682
UV management hygieny				08		928
Volitelné moduly Combi-systém L				Modul číslo		
LED barevné světlo (bílé světlo odpadá)				06		1.734
Teplota L				07		1.153
UV management hygieny				08		928
<b>Příslušenství pro vanu</b>						
Odpadní a přetoková armatura Quadroval, chrom					790295 00 0 00 1000	143
Odpadní a přetoková armatura Quadroval, s přítokem, chrom					790296 00 0 00 1000	406
Odpadní a přetoková armatura, s přítokem na dně, chrom *					790277 00 0 00 1000	374
Zvýšená cena, pro vrtání do okraje vany pro madlo					790660 00 0 00 0000	66
LED barevné světlo, s dálkovým ovládním pro vany, (bílá -00, chrom -10)					790840 00 0 00 * 00	1.693
Sound					791851 00 0 00 0000	581
<b>Příslušenství pro vířivou vanu</b>						
Zvýšená cena, pro odpadní a přetokovou armaturu Quadroval, s přítokem, chrom					791206 00 0 00 1000	214
Zvýšená cena, pro odpadní a přetokovou armaturu, s přítokem na dně, chrom *					790278 00 0 00 1000	522
LED barevné světlo, pro vířivé vany s Air-systémem, Jet-systémem, Combi-systémem P nebo Durapearl-systémem					791850 00 0 00 1000	1.802
Sound, pro vířivé vany s Air-systémem, Jet-systémem, Combi-systémem P nebo Durapearl-systémem					791852 00 0 00 0000	581
Sound, pro vířivé vany s Combi-systémem E					791853 00 0 00 0000	581

**Infobox:** \* Včetně trubkového přerušovače

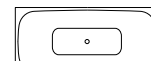
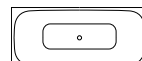
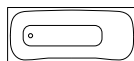
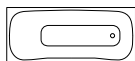

**PuraVida** Design by Phoenix Design

**Dřevěné panely pro vany a vířivé vany**

1700 x 750 mm

**# 700181**

1700 x 750 mm

**# 700198**

1800 x 800 mm

**# 700182**

1900 x 900 mm

**# 700183**
**Objednací číslo dřevěného panelu pro**

Do levého rohu

**# PV 8976\***
**# PV 8977\***
**# PV 8978\***

Do pravého rohu

**# PV 8973\***
**# PV 8974\***
**# PV 8975\***

Předstěnová verze

**# PV 8970\***
**# PV 8970\***
**# PV 8971\***
**# PV 8972\***

Do niky

**# PV 8979\***
**# PV 8979\***
**# PV 8980\***
**# PV 8981\***

\* Pro montáž dřevěného panelu jsou zapotřebí nohy, které je nutné objednat samostatně

**PuraVida** Design by Phoenix Design

**Informace o výrobku**

<b>Dřevěný panel</b>	<b>Akrylát</b> (Cenová skupina 1)	<b>82</b> Bílá Akrylát	8 mm akrylát, probarvený, bílý
<b>Verze bez osvětlení</b>	<b>Lak</b> (Cenová skupina 1)	<b>40</b> Černá vysoký lesk <b>85</b> Bílá vysoký lesk <b>88</b> Červená vysoký lesk	Kompaktní vrstvené desky, lakované, odolné proti vlhkosti.
<b>Barva prohlubně volitelná</b>	<b>Dýha z pravého dřeva</b> (Cenová skupina 1)	<b>59</b> Ebenové dřevo	Kompaktní vrstvená deska na jedné straně s vrstvou dýhy z pravého dřeva. Dýha je přírodní materiál, mohou se proto vyskytovat rozdíly v barvě a struktuře dřeva. Odolná proti vlhkosti.
	<b>Vrstvený materiál</b> (Cenová skupina 1)	<b>70</b> Hliník	Kompaktní vrstvená deska oboustranně pokrytá hliníkovou vrstvou. Mohou se vyskytovat rozdíly v barvě a struktuře. Odolná proti vlhkosti.
<b>Verze s osvětlením</b>			
<b>Barva stínové spáry</b>	(Cenová skupina 2)	<b>99</b> Akrylát satinovaný LED bílé světlo	Translucentní. U volitelného modulu LED bílé světlo nelze volit barvu stínové spáry.

**PuraVida** Design by Phoenix Design

Popis	mm	Objednáací číslo	Euro	
			Cenová skupina 1	Cenová skupina 2
<b>Dřevěný panel</b>				
předstěnová verze				
pro vanu # 700181 (1700 x 750 mm),				
pro vanu # 700198 (1700 X 750 mm)	1684 x 742	<b>PV 8970</b>	1.096	3.015
pro vanu # 700182 (1800 x 800 mm)	1784 x 792	<b>PV 8971</b>	1.111	3.100
pro vanu # 700183 (1900 x 900 mm)	1884 x 892	<b>PV 8972</b>	1.164	3.247
<b>Infobox:</b> Panel akrylátový bílý/provedení stínové spáry: - Verze bez osvětlení všechny barvy PuraVida volitelně (Cenová skupina 1) - Verze s osvětlením pouze v 99 Akrylát sanitovaný je možný (Cenová skupina 2)				
<b>Dřevěný panel</b>				
do pravého rohu				
pro vanu # 700198 (1700 X 750 mm)	1692 x 742	<b>PV 8973</b>	868	2.457
pro vanu # 700182 (1800 x 800 mm)	1792 x 792	<b>PV 8974</b>	870	2.506
pro vanu # 700183 (1900 x 900 mm)	1892 x 892	<b>PV 8975</b>	904	2.611
<b>Infobox:</b> Panel akrylátový bílý/provedení stínové spáry: - Verze bez osvětlení všechny barvy PuraVida volitelně (Cenová skupina 1) - Verze s osvětlením pouze v 99 Akrylát sanitovaný je možný (Cenová skupina 2)				
<b>Dřevěný panel</b>				
do levého rohu				
pro vanu # 700181 (1700 x 750 mm)	1692 x 742	<b>PV 8976</b>	868	2.457
pro vanu # 700182 (1800 x 800 mm)	1792 x 792	<b>PV 8977</b>	870	2.506
pro vanu # 700183 (1900 x 900 mm)	1892 x 892	<b>PV 8978</b>	904	2.611
<b>Infobox:</b> Panel akrylátový bílý/provedení stínové spáry: - Verze bez osvětlení všechny barvy PuraVida volitelně (Cenová skupina 1) - Verze s osvětlením pouze v 99 Akrylát sanitovaný je možný (Cenová skupina 2)				
<b>Dřevěný panel</b>				
do níky				
pro vanu # 700181 (1700 x 750 mm),				
pro vanu # 700198 (1700 X 750 mm)	1675	<b>PV 8979</b>	697	1.961
pro vanu # 700182 (1800 x 800 mm)	1775	<b>PV 8980</b>	705	1.991
pro vanu # 700183 (1900 x 900 mm)	1875	<b>PV 8981</b>	725	2.062
<b>Infobox:</b> Panel akrylátový bílý/provedení stínové spáry: - Verze bez osvětlení všechny barvy PuraVida volitelně (Cenová skupina 1) - Verze s osvětlením pouze v 99 Akrylát sanitovaný je možný (Cenová skupina 2)				

**Starck** Design by Philippe Starck

**Vana obdélník, verze na zabudování nebo pro panel**  
5 mm sanitární akrylát

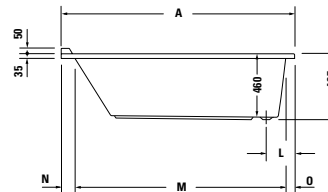
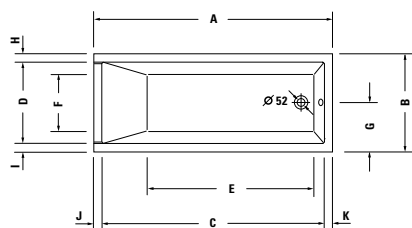

	A	B	C	D	E	F	G	H	I	J	K	L	M	N	O	P
<b>700091</b>	1500	700	1370	570	980	400	350	65	65	65	65	230	1335	100	65	1480
<b>700092</b>	1500	750	1370	620	980	420	375	65	65	65	65	230	1335	100	65	1480
<b>700001</b>	1600	700	1470	570	1080	400	350	65	65	65	65	205	1435	100	65	1580
<b>700002</b>	1700	700	1570	570	1180	400	350	65	65	65	65	220	1535	100	65	1680
<b>700003</b>	1700	750	1555	590	1170	400	375	80	80	65	80	230	1515	105	80	1680
<b>700117</b>	1700	800	1570	640	1180	460	400	80	80	65	65	230	1535	100	65	1680
<b>700118</b>	1700	900	1570	740	1180	560	450	80	80	65	65	230	1535	100	65	1680

Délka mm	Šířka mm	Hloubka mm	Obsah l	Hmotnost	Objednací číslo	Euro
						Bílá (Alpin) - 00
<b>Vana</b>						
1500	700	440	112	23,5	<b>700091 00 0 00 0000</b>	655
1500	750	440	122	24,5	<b>700092 00 0 00 0000</b>	685
1600	700	460	147	25,5	<b>700001 00 0 00 0000</b>	726
1700	700	460	165	26,5	<b>700002 00 0 00 0000</b>	726
1700	750	460	172	27,8	<b>700003 00 0 00 0000</b>	749
1700	800	460	197	33,5	<b>700117 00 0 00 0000</b>	774
1700	900	460	231	35,5	<b>700118 00 0 00 0000</b>	798
<b>Vířivý systém (bez vany)</b>						
Air-systém					<b>760*** 00 1 00 1000</b>	2.457
Jet-systém					<b>760*** 00 2 00 1000</b>	2.175
Combi-systém P					<b>760*** 00 3 00 1000</b>	4.423
Combi-systém E					<b>760*** 00 4 16 1000</b>	5.733
Combi-systém L					<b>710*** 00 5 00 1000</b>	6.570
<b>Přídavné moduly k vířivým vanám</b>						
Volitelné moduly Combi-systém E				Modul číslo		
LED barevné světlo (LED bílé světlo odpadá)				06		1.734
Vyhřívání				07		682
UV management hygieny				08		928
Volitelné moduly Combi-systém L				Modul číslo		
LED barevné světlo (bílé světlo odpadá)				06		1.734
Teplota L				07		1.153
UV management hygieny				08		928
<b>Příslušenství pro vanu a vířivou vanu</b>						
Podložka šije, (bílá - 00, světlemodrá - 31)					<b>790000 * * 0 00 0000</b>	176
Kotva vany					<b>790103 00 0 00 0000</b>	35
Těsnění k vaně					<b>790104 00 0 00 0000</b>	57
Zvýšená cena, pro vrtání do okraje vany pro madlo					<b>790660 00 0 00 0000</b>	66
Vhodné dřevěné panely na str. 355						
pokračování na další straně						

**Starck** Design by Philippe Starck

**Vana obdélník, verze na zabudování nebo pro panel**  
 5 mm sanitární akrylát

Délka mm	Šířka mm	Hloubka mm	Obsah l	Hmotnost	Objednací číslo	Euro	
						Bílá (Alpin)	- 00
<b>Vana</b>							
1500	700	440	112	23,5	700091 00 0 00 0000		655
1500	750	440	122	24,5	700092 00 0 00 0000		685
1600	700	460	147	25,5	700001 00 0 00 0000		726
1700	700	460	165	26,5	700002 00 0 00 0000		726
1700	750	460	172	27,8	700003 00 0 00 0000		749
1700	800	460	197	33,5	700117 00 0 00 0000		774
1700	900	460	231	35,5	700118 00 0 00 0000		798
<b>Příslušenství pro vanu</b>							
Nohy, pro vany- a sprchové vaničky, s boční délkou > 1000 mm					790100 00 0 00 0000		82
Odpadní a přetoková armatura Quadroval, chrom					790285 00 0 00 1000		112
Odpadní a přetoková armatura Quadroval, s přítokem, chrom					790286 00 0 00 1000		325
Nosič vany, pro # 700091					790498 00 0 00 0000		208
Nosič vany, pro # 700092					790499 00 0 00 0000		205
Nosič vany, pro # 700001					790401 00 0 00 0000		197
Nosič vany, pro # 700002					790402 00 0 00 0000		211
Nosič vany, pro # 700003					790403 00 0 00 0000		204
Nosič vany, pro # 700117					791400 00 0 00 0000		225
Nosič vany, pro # 700118					791401 00 0 00 0000		278
LED barevné světlo, s dálkovým ovládním pro vany, (bílá -00, chrom -10)					790840 00 0 00 * 00		1.693
Sound					791851 00 0 00 0000		581
Vhodné dřevěné panely na str. 354							
Vhodné kryty vany na str. 469							
<b>Příslušenství pro vířivou vanu</b>							
Zvýšená cena, pro odpadní a přetokovou armaturu Quadroval, s přítokem, chrom					791205 00 0 00 1000		214
LED barevné světlo, pro vířivé vany s Air-systémem, Jet-systémem, Combi-systémem P nebo Durapearl-systémem					791850 00 0 00 1000		1.802
Sound, pro vířivé vany s Air-systémem, Jet-systémem, Combi-systémem P nebo Durapearl-systémem					791852 00 0 00 0000		581
Sound, pro vířivé vany s Combi-systémem E					791853 00 0 00 0000		581
Vhodné dřevěné panely na str. 354							

**Infobox:** LED barevné světlo nebo Sound pro vany nejsou možné pro vany kombinované s nosičem vany

**Starck** Design by Philippe Starck

**Vana obdélník, verze na zabudování nebo pro panel**

5 mm sanitární akrylát

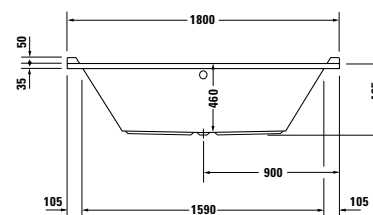
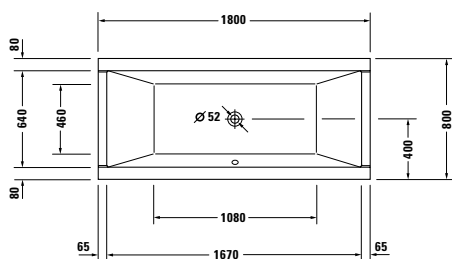

Délka mm	Šířka mm	Hloubka mm	Obsah l	Hmotnost	Objednací číslo	Euro
						Bílá (Alpin) - 00
<b>Vana</b>						
1800	800	460	178	31,0	700204 00 0 00 0000	1.046
<b>Vířivý systém (bez vany)</b>						
Air-systém					760*** 00 1 00 1000	2.457
Jet-systém					760*** 00 2 00 1000	2.175
Combi-systém P					760*** 00 3 00 1000	4.423
Combi-systém E					760*** 00 4 16 1000	5.733
Combi-systém L					710*** 00 5 00 1000	6.570
<b>Přídavné moduly k vířivým vanám</b>						
Volitelné moduly Combi-systém E				Modul číslo		
LED barevné světlo (LED bílé světlo odpadá)				06		1.734
Vyhřívání				07		682
UV management hygieny				08		928
Volitelné moduly Combi-systém L				Modul číslo		
LED barevné světlo (bílé světlo odpadá)				06		1.734
Teplota L				07		1.153
UV management hygieny				08		928
<b>Příslušenství pro vanu a vířivou vanu</b>						
Podložka šíje, (bílá - 00, světlemodrá - 31)					790000 ** 0 00 0000	176
Kotva vany					790103 00 0 00 0000	35
Těsnění k vaně					790104 00 0 00 0000	57
Zvýšená cena, pro vrtání do okraje vany pro madlo					790660 00 0 00 0000	66
Vhodné dřevěné panely na str. 356						
<b>Příslušenství pro vanu</b>						
Nohy, pro vany- a sprchové vaničky, s boční délkou > 1000 mm					790100 00 0 00 0000	82
Odpadní a přetoková armatura Quadroval, chrom					790289 00 0 00 1000	143
Odpadní a přetoková armatura Quadroval, s přítokem, chrom					790290 00 0 00 1000	351
Odpadní a přetoková armatura, s přítokem na dně, chrom *					790275 00 0 00 1000	353
Nosič vany, pro # 700204					790404 00 0 00 0000	211
LED barevné světlo, s dálkovým ovládním pro vany, (bílá - 00, chrom - 10)					790840 00 0 00 * *00	1.693
Sound					791851 00 0 00 0000	581
Vhodné dřevěné panely na str. 354						
Vhodné kryty vany na str. 469						
<b>Příslušenství pro vířivou vanu</b>						
Zvýšená cena, pro odpadní a přetokovou armaturu Quadroval, s přítokem, chrom					791206 00 0 00 1000	214
Zvýšená cena, pro odpadní a přetokovou armaturu, s přítokem na dně, chrom *					790276 00 0 00 1000	502
LED barevné světlo, pro vířivé vany s Air-systémem, Jet-systémem, Combi-systémem P nebo Durapearl-systémem					791850 00 0 00 1000	1.802
Sound, pro vířivé vany s Air-systémem, Jet-systémem, Combi-systémem P nebo Durapearl-systémem					791852 00 0 00 0000	581
Sound, pro vířivé vany s Combi-systémem E					791853 00 0 00 0000	581
Vhodné dřevěné panely na str. 354						

**Infobox:** \* Včetně trubkového přerušovače / LED barevné světlo nebo Sound pro vany nejsou možné pro vany kombinované s nosičem vany

**Starck** Design by Philippe Starck

**Vana obdélník, verze na zabudování nebo pro panel**  
5 mm sanitární akrylát

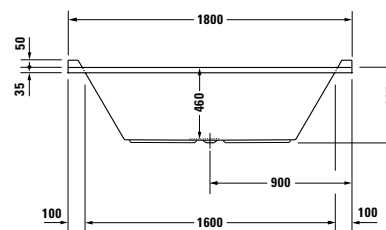
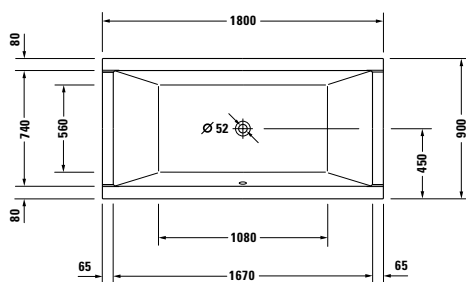

Délka mm	Šířka mm	Hloubka mm	Obsah l	Hmotnost	Objednací číslo	Euro
						Bílá (Alpin) - 00
<b>Vana</b>						
1800	900	460	223	37,0	700205 00 0 00 0000	1.070
<b>Vířivý systém (bez vany)</b>						
Air-systém					760*** 00 1 00 1000	2.457
Jet-systém					760*** 00 2 00 1000	2.175
Combi-systém P					760*** 00 3 00 1000	4.423
Combi-systém E					760*** 00 4 16 1000	5.733
Combi-systém L					710*** 00 5 00 1000	6.570
<b>Přídavné moduly k vířivým vanám</b>						
Volitelné moduly Combi-systém E				Modul číslo		
LED barevné světlo (LED bílé světlo odpadá)					06	1.734
Teplota L					07	1.153
UV management hygieny					08	928
Volitelné moduly Combi-systém L				Modul číslo		
LED barevné světlo (bílé světlo odpadá)					06	1.734
Teplota L					07	1.153
UV management hygieny					08	928
<b>Příslušenství pro vanu a vířivou vanu</b>						
Podložka šíše, (bílá - 00, světlemodrá - 31)					790000 ** 0 00 0000	176
Kotva vany					790103 00 0 00 0000	35
Těsnění k vaně					790104 00 0 00 0000	57
Zvýšená cena, pro vrtání do okraje vany pro madlo					790660 00 0 00 0000	66
Vhodné dřevěné panely na str. 356						
<b>Příslušenství pro vanu</b>						
Nohy, pro vany- a sprchové vaničky, s boční délkou > 1000 mm					790100 00 0 00 0000	82
Odpadní a přetoková armatura Quadroval, chrom					790293 00 0 00 1000	143
Odpadní a přetoková armatura Quadroval, s přítokem, chrom					790294 00 0 00 1000	351
Odpadní a přetoková armatura, s přítokem na dně, chrom *					790275 00 0 00 1000	353
Nosič vany, pro # 700205					791402 00 0 00 0000	278
LED barevné světlo, s dálkovým ovládním pro vany, (bílá -00, chrom -10)					790840 00 0 00 * *00	1.693
Sound					791851 00 0 00 0000	581
Vhodné dřevěné panely na str. 354						
<b>Příslušenství pro vířivou vanu</b>						
Zvýšená cena, pro odpadní a přetokovou armaturu Quadroval, s přítokem, chrom					791206 00 0 00 1000	214
Zvýšená cena, pro odpadní a přetokovou armaturu, s přítokem na dně, chrom *					790276 00 0 00 1000	502
LED barevné světlo, pro vířivé vany s Air-systémem, Jet-systémem, Combi-systémem P nebo Durapearl-systémem					791850 00 0 00 1000	1.802
Sound, pro vířivé vany s Air-systémem, Jet-systémem, Combi-systémem P nebo Durapearl-systémem					791852 00 0 00 0000	581
Sound, pro vířivé vany s Combi-systémem E					791853 00 0 00 0000	581
Vhodné dřevěné panely na str. 354						

**Infobox:** \* Včetně trubkového přerušovače / LED barevné světlo nebo Sound pro vany nejsou možné pro vany kombinované s nosičem vany

**Starck** Design by Philippe Starck

**Vana obdélník, verze na zabudování nebo pro panel**  
5 mm sanitární akrylát

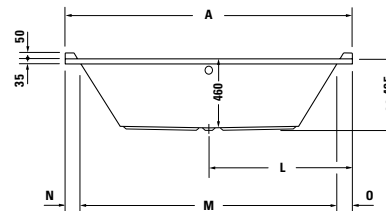
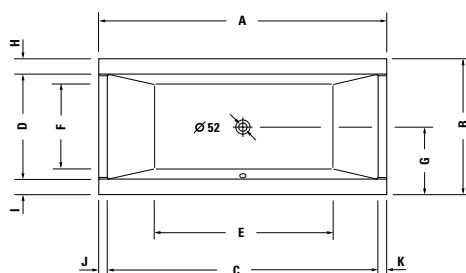

	A	B	C	D	E	F	G	H	I	J	K	L	M	N	O	P
<b>700206</b>	1900	900	1770	700	1175	560	450	100	100	65	65	950	1690	105	105	1880
<b>700207</b>	2000	1000	1870	800	1245	660	500	100	100	65	65	1000	1790	105	105	1980

Délka mm	Šířka mm	Hloubka mm	Obsah l	Hmotnost	Objednací číslo	Euro
						Bílá (Alpin) - 00
<b>Vana</b>						
1900	900	460	258	44,0	<b>700206 00 0 00 0000</b>	1.208
2000	1000	460	310	47,0	<b>700207 00 0 00 0000</b>	1.503
<b>Vířivý systém (bez vany)</b>						
Air-systém					<b>760*** 00 1 00 1000</b>	2.457
Jet-systém					<b>760*** 00 2 00 1000</b>	2.175
Combi-systém P					<b>760*** 00 3 00 1000</b>	4.423
Combi-systém E					<b>760*** 00 4 16 1000</b>	5.733
Combi-systém L					<b>710*** 00 5 00 1000</b>	6.570
<b>Přídavné moduly k vířivým vanám</b>						
Volitelné moduly Combi-systém E				Modul číslo		
LED barevné světlo (LED bílé světlo odpadá)				06		1.734
Teplota L				07		1.153
UV management hygieny				08		928
Volitelné moduly Combi-systém L				Modul číslo		
LED barevné světlo (bílé světlo odpadá)				06		1.734
Teplota L				07		1.153
UV management hygieny				08		928
<b>Příslušenství pro vanu a vířivou vanu</b>						
Podložka šije, (bílá - 00, světlemodrá - 31)					<b>790000 * * 0 00 0000</b>	176
Kotva vany					<b>790103 00 0 00 0000</b>	35
Těsnění k vaně					<b>790104 00 0 00 0000</b>	57
Zvýšená cena, pro vrtání do okraje vany pro madlo					<b>790660 00 0 00 0000</b>	66
Vhodné dřevěné panely na str. 356						
pokračování na další straně						



**Starck** Design by Philippe Starck

**Vana obdélník, verze na zabudování nebo pro panel**

5 mm sanitární akrylát

Délka mm	Šířka mm	Hloubka mm	Obsah l	Hmotnost	Objednací číslo	Euro	
						Bílá (Alpin)	- 00
<b>Vana</b>							
1900	900	460	258	44,0	700206 00 0 00 0000		1.208
2000	1000	460	310	47,0	700207 00 0 00 0000		1.503
<b>Příslušenství pro vanu</b>							
Nohy, pro vany- a sprchové vaničky, s boční délkou > 1000 mm					790100 00 0 00 0000		82
Odpadní a přetoková armatura Quadroval, chrom					790293 00 0 00 1000		143
Odpadní a přetoková armatura Quadroval, s přítokem, chrom					790294 00 0 00 1000		351
Odpadní a přetoková armatura, s přítokem na dně, chrom *					790275 00 0 00 1000		353
Nosič vany, pro # 700206					790444 00 0 00 0000		341
Nosič vany, pro # 700207					790445 00 0 00 0000		412
LED barevné světlo, s dálkovým ovládním pro vany, (bílá -00, chrom -10)					790840 00 0 00 * *00		1.693
Zvýšená cena, pro vrtání do okraje vany pro armaturu, (není možné pro vířivé vany)					790650 00 0 00 0000		66
Sound					791851 00 0 00 0000		581
Vhodné dřevěné panely na str. 354							
<b>Příslušenství pro vířivou vanu</b>							
Zvýšená cena, pro odpadní a přetokovou armaturu Quadroval, s přítokem, chrom					791206 00 0 00 1000		214
Zvýšená cena, pro odpadní a přetokovou armaturu, s přítokem na dně, chrom *					790276 00 0 00 1000		502
LED barevné světlo, pro vířivé vany s Air-systémem, Jet-systémem, Combi-systémem P nebo Durapearl-systémem					791850 00 0 00 1000		1.802
Sound, pro vířivé vany s Air-systémem, Jet-systémem, Combi-systémem P nebo Durapearl-systémem					791852 00 0 00 0000		581
Sound, pro vířivé vany s Combi-systémem E					791853 00 0 00 0000		581
Vhodné dřevěné panely na str. 354							

<b>Infobox:</b> * Včetně trubkového přerušovače / LED barevné světlo nebo Sound pro vany nejsou možné pro vany kombinované s nosičem vany
---

**Starck** Design by Philippe Starck

**Vana ovál, verze na zabudování nebo pro panel**  
5 mm sanitární akrylát

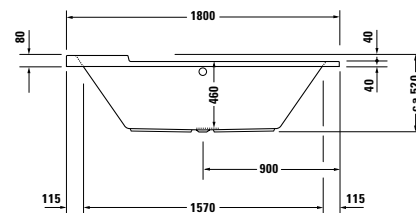
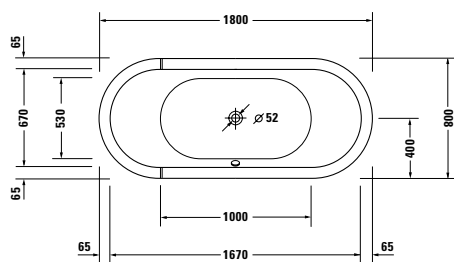

Délka mm	Šířka mm	Hloubka mm	Obsah l	Hmotnost	Objednací číslo	Euro
						Bílá (Alpin) - 00
<b>Vana</b>						
1800	800	460	170	26,0	700009 00 0 00 0000	1.697
<b>Vířivý systém (bez vany)</b>						
Air-systém					760*** 00 1 00 1000	2.457
Jet-systém					760*** 00 2 00 1000	2.175
Combi-systém P					760*** 00 3 00 1000	4.423
Combi-systém E					760*** 00 4 16 1000	5.733
Combi-systém L					710*** 00 5 00 1000	6.570
<b>Přídavné moduly k vířivým vanám</b>						
Volitelné moduly Combi-systém E				Modul číslo		
LED barevné světlo (LED bílé světlo odpadá)				06		1.734
Vyhřívání				07		682
UV management hygieny				08		928
Volitelné moduly Combi-systém L				Modul číslo		
LED barevné světlo (bílé světlo odpadá)				06		1.734
Teplota L				07		1.153
UV management hygieny				08		928
<b>Příslušenství pro vanu a vířivou vanu</b>						
Zvýšená cena, pro vrtání do okraje vany pro madlo					790660 00 0 00 0000	66
<b>Příslušenství pro vanu</b>						
Nohy, pro vany- a sprchové vaničky, s boční délkou > 1000 mm					790100 00 0 00 0000	82
Odpadní a přetoková armatura Quadroval, chrom					790293 00 0 00 1000	143
Odpadní a přetoková armatura Quadroval, s přítokem, chrom					790294 00 0 00 1000	351
Odpadní a přetoková armatura, s přítokem na dně, chrom *					790275 00 0 00 1000	353
Nosič vany, für # 700009					790414 00 0 00 0000	471
LED barevné světlo, s dálkovým ovládním pro vany, (bílá -00, chrom -10)					790840 00 0 00 * 00	1.693
Sound					791851 00 0 00 0000	581
<b>Příslušenství pro vířivou vanu</b>						
Zvýšená cena, pro odpadní a přetokovou armaturu Quadroval, s přítokem, chrom					791206 00 0 00 1000	214
Zvýšená cena, pro odpadní a přetokovou armaturu, s přítokem na dně, chrom *					790276 00 0 00 1000	502
LED barevné světlo, pro vířivé vany s Air-systémem, Jet-systémem, Combi-systémem P nebo Durapearl-systémem					791850 00 0 00 1000	1.802
Sound, pro vířivé vany s Air-systémem, Jet-systémem, Combi-systémem P nebo Durapearl-systémem					791852 00 0 00 0000	581
Sound, pro vířivé vany s Combi-systémem E					791853 00 0 00 0000	581

**Infobox:** \* Včetně trubkového přerušovače / LED barevné světlo nebo Sound pro vany nejsou možné pro vany kombinované s nosičem vany

**Starck** Design by Philippe Starck

**Vana ovál, volně stojící, s krytem a konstrukcí**  
5 mm sanitární akrylát

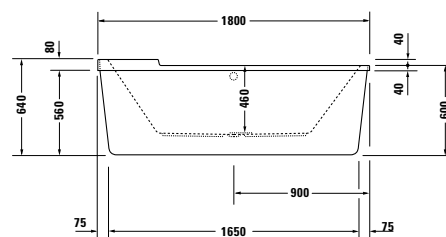
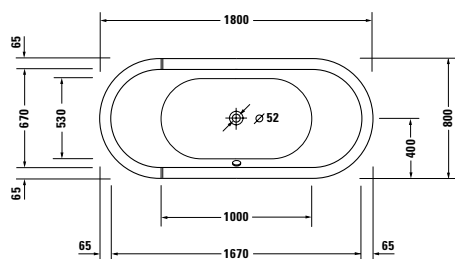

Délka mm	Šířka mm	Hloubka mm	Obsah l	Hmotnost	Objednací číslo	Euro
						Bílá (Alpin) - 00
<b>Vana</b>						
1800	800	460	170	58,0	700010 00 0 00 0000	4.981
<b>Vířivý systém (bez vany)</b>						
Air-systém					760*** 00 1 00 1000	2.457
Jet-systém					760*** 00 2 00 1000	2.175
Combi-systém P					760*** 00 3 00 1000	4.423
Combi-systém E					760*** 00 4 16 1000	5.733
Combi-systém L					710*** 00 5 00 1000	6.570
<b>Přídavné moduly k vířivým vanám</b>						
Volitelné moduly Combi-systém E				Modul číslo		
LED barevné světlo (LED bílé světlo odpadá)				06		1.734
Vyhřívání				07		682
UV management hygieny				08		928
Volitelné moduly Combi-systém L				Modul číslo		
LED barevné světlo (bílé světlo odpadá)				06		1.734
Teplota L				07		1.153
UV management hygieny				08		928
<b>Příslušenství pro vanu a vířivou vanu</b>						
Zvýšená cena, pro vrtání do okraje vany pro madlo					790660 00 0 00 0000	66
<b>Příslušenství pro vanu</b>						
Odpadní a přetoková armatura Quadroval, chrom					790295 00 0 00 1000	143
Odpadní a přetoková armatura Quadroval, s přítokem, chrom					790296 00 0 00 1000	406
Odpadní a přetoková armatura, s přítokem na dně, chrom *					790277 00 0 00 1000	374
LED barevné světlo, s dálkovým ovládním pro vany, (bílá -00, chrom -10)					790840 00 0 00 * *00	1.693
Sound					791851 00 0 00 0000	581
<b>Příslušenství pro vířivou vanu</b>						
Zvýšená cena, pro odpadní a přetokovou armaturu Quadroval, s přítokem, chrom					791210 00 0 00 1000	228
Zvýšená cena, pro odpadní a přetokovou armaturu, s přítokem na dně, chrom *					790278 00 0 00 1000	522
LED barevné světlo, pro vířivé vany s Air-systémem, Jet-systémem, Combi-systémem P nebo Durapearl-systémem					791850 00 0 00 1000	1.802
Sound, pro vířivé vany s Air-systémem, Jet-systémem, Combi-systémem P nebo Durapearl-systémem					791852 00 0 00 0000	581
Sound, pro vířivé vany s Combi-systémem E					791853 00 0 00 0000	581

**Infobox:** \* Včetně trubkového přerušovače

**Starck** Design by Philippe Starck

**Vana ovál, verze na zabudování nebo pro panel**  
5 mm sanitární akrylát

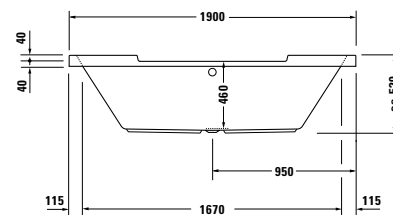
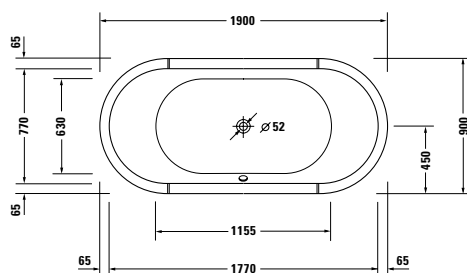

Délka mm	Šířka mm	Hloubka mm	Obsah l	Hmotnost	Objednací číslo	Euro
						Bílá (Alpin) - 00
<b>Vana</b>						
1900	900	460	225	32,0	700011 00 0 00 0000	1.985
<b>Vířivý systém (bez vany)</b>						
Air-systém					760*** 00 1 00 1000	2.457
Jet-systém					760*** 00 2 00 1000	2.175
Combi-systém P					760*** 00 3 00 1000	4.423
Combi-systém E					760*** 00 4 16 1000	5.733
Combi-systém L					710*** 00 5 00 1000	6.570
<b>Přídavné moduly k vířivým vanám</b>						
Volitelné moduly Combi-systém E				Modul číslo		
LED barevné světlo (LED bílé světlo odpadá)				06		1.734
Vyhřívání				07		682
UV management hygieny				08		928
Volitelné moduly Combi-systém L				Modul číslo		
LED barevné světlo (bílé světlo odpadá)				06		1.734
Teplota L				07		1.153
UV management hygieny				08		928
<b>Příslušenství pro vanu a vířivou vanu</b>						
Zvýšená cena, pro vrtání do okraje vany pro madlo					790660 00 0 00 0000	66
<b>Příslušenství pro vanu</b>						
Nohy, pro vany- a sprchové vaničky, s boční délkou > 1000 mm					790100 00 0 00 0000	82
Odpadní a přetoková armatura Quadroval, chrom					790293 00 0 00 1000	143
Odpadní a přetoková armatura Quadroval, s přítokem, chrom					790294 00 0 00 1000	351
Odpadní a přetoková armatura, s přítokem na dně, chrom *					790275 00 0 00 1000	353
Nosič vany, pro # 700011					790415 00 0 00 0000	494
LED barevné světlo, s dálkovým ovládním pro vany, (bílá -00, chrom -10)					790840 00 0 00 * 00	1.693
Sound					791851 00 0 00 0000	581
<b>Příslušenství pro vířivou vanu</b>						
Zvýšená cena, pro odpadní a přetokovou armaturu Quadroval, s přítokem, chrom					791206 00 0 00 1000	214
Zvýšená cena, pro odpadní a přetokovou armaturu, s přítokem na dně, chrom *					790276 00 0 00 1000	502
LED barevné světlo, pro vířivé vany s Air-systémem, Jet-systémem, Combi-systémem P nebo Durapearl-systémem					791850 00 0 00 1000	1.802
Sound, pro vířivé vany s Air-systémem, Jet-systémem, Combi-systémem P nebo Durapearl-systémem					791852 00 0 00 0000	581
Sound, pro vířivé vany s Combi-systémem E					791853 00 0 00 0000	581

**Infobox:** \* Včetně trubkového přerušovače / LED barevné světlo nebo Sound pro vany nejsou možné pro vany kombinované s nosičem vany

**Starck** Design by Philippe Starck

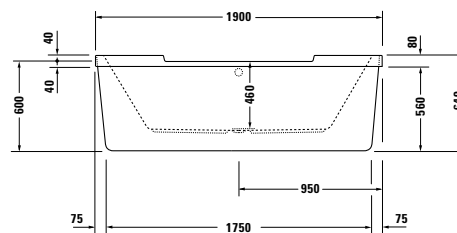
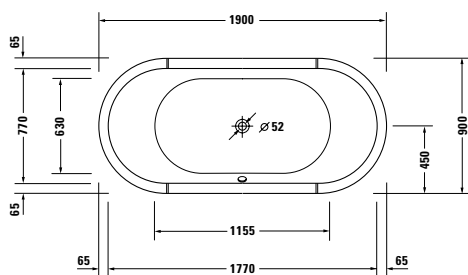
**Vana ovál, volně stojící, s krytem a konstrukcí**  
 5 mm sanitární akrylát

Délka mm	Šířka mm	Hloubka mm	Obsah l	Hmotnost	Objednací číslo	Euro
						Bílá (Alpin) - 00
<b>Vana</b>						
1900	900	460	225	72,0	700012 00 0 00 0000	5.695
<b>Vířivý systém (bez vany)</b>						
Air-systém					760*** 00 1 00 1000	2.457
Jet-systém					760*** 00 2 00 1000	2.175
Combi-systém P					760*** 00 3 00 1000	4.423
Combi-systém E					760*** 00 4 16 1000	5.733
Combi-systém L					710*** 00 5 00 1000	6.570
<b>Přídavné moduly k vířivým vanám</b>						
Volitelné moduly Combi-systém E				Modul číslo		
LED barevné světlo (LED bílé světlo odpadá)				06		1.734
Vyhřívání				07		682
UV management hygieny				08		928
Volitelné moduly Combi-systém L				Modul číslo		
LED barevné světlo (bílé světlo odpadá)				06		1.734
Teplota L				07		1.153
UV management hygieny				08		928
<b>Příslušenství pro vanu a vířivou vanu</b>						
Zvýšená cena, pro vrtání do okraje vany pro madlo					790660 00 0 00 0000	66
<b>Příslušenství pro vanu</b>						
Odpadní a přetoková armatura Quadroval, chrom					790295 00 0 00 1000	143
Odpadní a přetoková armatura Quadroval, s přítokem, chrom					790296 00 0 00 1000	406
Odpadní a přetoková armatura, s přítokem na dně, chrom *					790277 00 0 00 1000	374
LED barevné světlo, s dálkovým ovládním pro vany, (bílá -00, chrom -10)					790840 00 0 00 * *00	1.693
Sound					791851 00 0 00 0000	581
<b>Příslušenství pro vířivou vanu</b>						
Zvýšená cena, pro odpadní a přetokovou armaturu Quadroval, s přítokem, chrom					791210 00 0 00 1000	228
Zvýšená cena, pro odpadní a přetokovou armaturu, s přítokem na dně, chrom *					790278 00 0 00 1000	522
LED barevné světlo, pro vířivé vany s Air-systémem, Jet-systémem, Combi-systémem P nebo Durapearl-systémem					791850 00 0 00 1000	1.802
Sound, pro vířivé vany s Air-systémem, Jet-systémem, Combi-systémem P nebo Durapearl-systémem					791852 00 0 00 0000	581
Sound, pro vířivé vany s Combi-systémem E					791853 00 0 00 0000	581

**Infobox:** \* Včetně trubkového přerušovače

**Starck** Design by Philippe Starck

**Vana obdélník, volně stojící, bez vytvarovaného sklonu pro záda, se speciálně upravenými kameny**  
5 mm sanitární akrylát

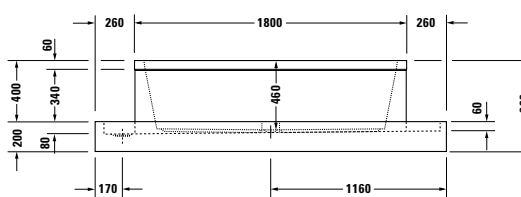
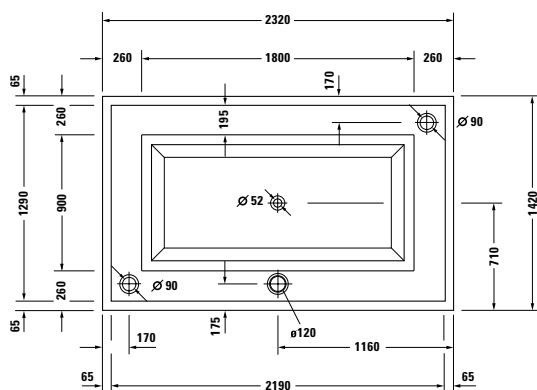

Délka mm	Šířka mm	Hloubka mm	Obsah l	Hmotnost	Objednací číslo	Euro
						Bílá (Alpin) - 00
<b>Vana</b>						
2320	1420	600	475	250,0	<b>700057 00 0 00 1000</b>	7.861
<b>Příslušenství pro vanu</b>						
Zvýšená cena, pro vrtání do okraje vany pro madlo					<b>790660 00 0 00 0000</b>	66
Barevné světlo s dálkovým ovládním, pro lože vany					<b>790805 00 0 00 0000</b>	2.321
Dřevěný schod, pro lože vany					<b>790813 00 0 00 0000</b>	257

**Infobox:** vana bez přetoku včetně speciální odtokové armatury, chrom / rozměry vany: 1800 x 900 x 485 mm / Kameny: mramorové oblázky / povšimněte si, že kryt nedoléhá k okraji vany

**Starck** Design by Philippe Starck

Vana obdélník, volně stojící, bez vytvarovaného sklonu pro záda, s dřevěnými rošty k vaně  
5 mm sanitární akrylát

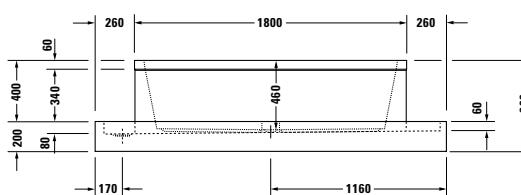
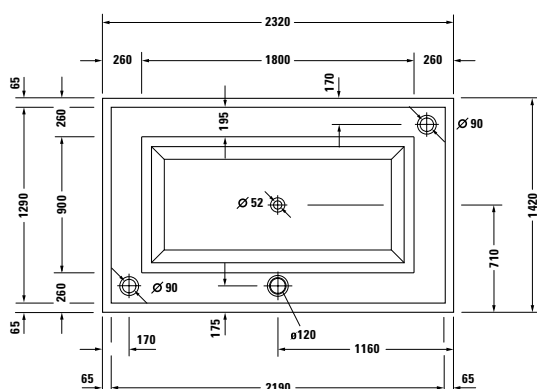

Délka mm	Šířka mm	Hloubka mm	Obsah l	Hmotnost	Objednací číslo	Euro
						Bílá (Alpin) - 00
<b>Vana</b>						
2320	1420	600	475	180,0	<b>700058 00 0 00 1000</b>	8.664
<b>Příslušenství pro vanu</b>						
Zvýšená cena, pro vrtání do okraje vany pro madlo					<b>790660 00 0 00 0000</b>	66
Barevné světlo s dálkovým ovládním, pro lože vany					<b>790805 00 0 00 0000</b>	2.321

**Infobox:** vana bez přetoku včetně speciální odtokové armatury, chrom / rozměry vany: 1800 x 900 x 485 mm / povšimněte si, že kryt nedoléhá k okraji vany

**Starck** Design by Philippe Starck

Vana obdélník, volně stojící, s vytvarovaným sklonem pro záda na jedné straně vany, se speciálně upravenými kameny 5 mm sanitární akrylát

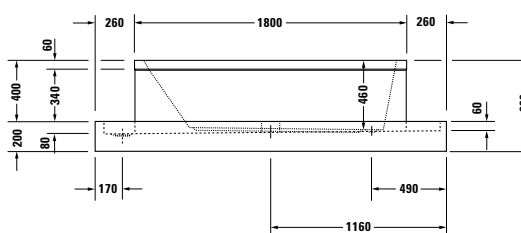
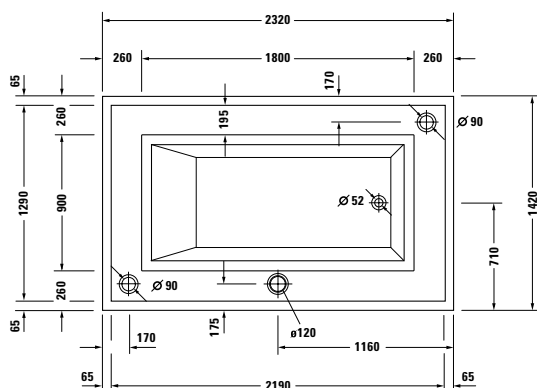

Délka mm	Šířka mm	Hloubka mm	Obsah l	Hmotnost	Objednací číslo	Euro
						Bílá (Alpin) - 00
<b>Vana</b>						
2320	1420	600	425	248,0	<b>700059 00 0 00 1000</b>	7.861
<b>Příslušenství pro vanu</b>						
Zvýšená cena, pro vrtání do okraje vany pro madlo					<b>790660 00 0 00 0000</b>	66
Barevné světlo s dálkovým ovládním, pro lože vany					<b>790805 00 0 00 0000</b>	2.321
Dřevěný schod, pro lože vany					<b>790813 00 0 00 0000</b>	257

**Infobox:** vana bez přetoku včetně speciální odtokové armatury, chrom / rozměry vany: 1800 x 900 x 485 mm / Kameny: mramorové oblázky / povšimněte si, že kryt nedoléhá k okraji vany



**Starck** Design by Philippe Starck

Vana obdélník, volně stojící, s vytvarovaným sklonem pro záda na jedné straně vany, s dřevěnými rošty k vaně  
5 mm sanitární akrylát

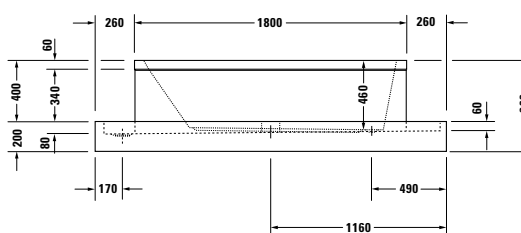
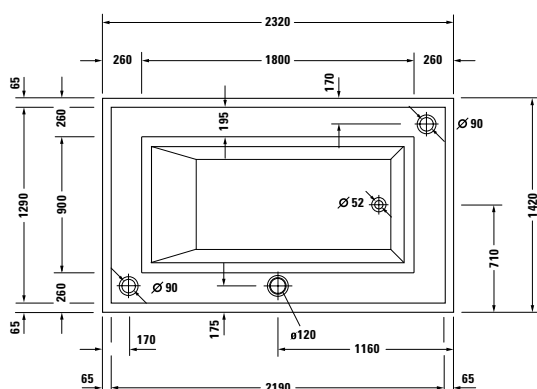

Délka mm	Šířka mm	Hloubka mm	Obsah l	Hmotnost	Objednací číslo	Euro
						Bílá (Alpin) - 00
<b>Vana</b>						
2320	1420	600	425	178,0	<b>700060 00 0 00 1000</b>	8.664
<b>Příslušenství pro vanu</b>						
Zvýšená cena, pro vrtání do okraje vany pro madlo					<b>790660 00 0 00 0000</b>	66
Barevné světlo s dálkovým ovládním, pro lože vany					<b>790805 00 0 00 0000</b>	2.321

**Infobox:** vana bez přetoku včetně speciální odtokové armatury, chrom / rozměry vany: 1800 x 900 x 485 mm / povšimněte si, že kryt nedoléhá k okraji vany

**Starck** Design by Philippe Starck

Vana obdélník, volně stojící, s vytvarovaným sklonem pro záda na obou stranách vany, se speciálně upravenými kameny 5 mm sanitární akrylát

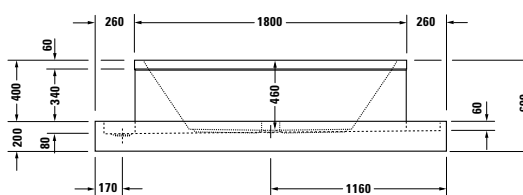
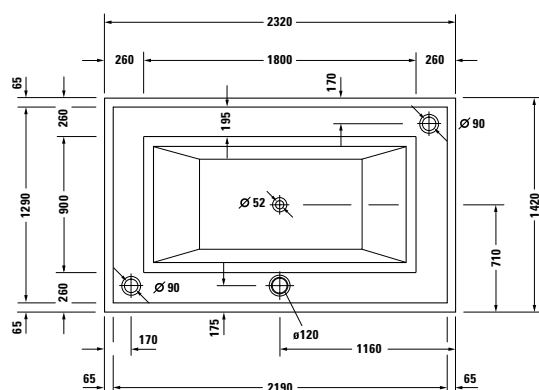

Délka mm	Šířka mm	Hloubka mm	Obsah l	Hmotnost	Objednací číslo	Euro
						Bílá (Alpin) - 00
<b>Vana</b>						
2320	1420	600	375	246,0	<b>700061 00 0 00 1000</b>	7.861
<b>Příslušenství pro vanu</b>						
Zvýšená cena, pro vrtání do okraje vany pro madlo					<b>790660 00 0 00 0000</b>	66
Barevné světlo s dálkovým ovládním, pro lože vany					<b>790805 00 0 00 0000</b>	2.321
Dřevěný schod, pro lože vany					<b>790813 00 0 00 0000</b>	257

**Infobox:** vana bez přetoku včetně speciální odtokové armatury, chrom / rozměry vany: 1800 x 900 x 485 mm / Kameny: mramorové oblázky / povšimněte si, že kryt nedoléhá k okraji vany

**Starck** Design by Philippe Starck

Vana obdélník, volně stojící, s vytvarovaným sklonem pro záda na obou stranách vany, s dřevěnými rošty k vaně  
5 mm sanitární akrylát

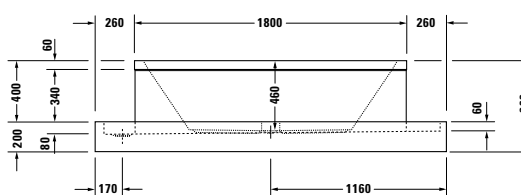
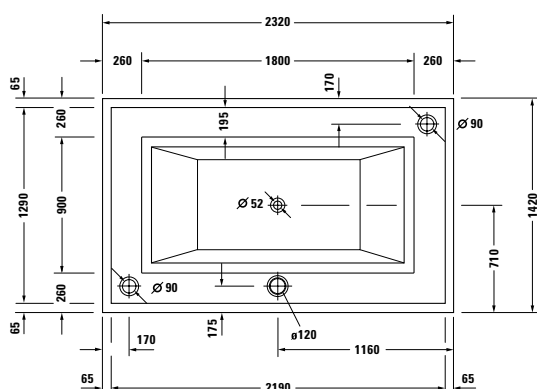

Délka mm	Šířka mm	Hloubka mm	Obsah l	Hmotnost	Objednací číslo	Euro
						Bílá (Alpin) - 00
<b>Vana</b>						
2320	1420	600	375	176,0	<b>700062 00 0 00 1000</b>	8.664
<b>Příslušenství pro vanu</b>						
Zvýšená cena, pro vrtání do okraje vany pro madlo					<b>790660 00 0 00 0000</b>	66
Barevné světlo s dálkovým ovládním, pro lože vany					<b>790805 00 0 00 0000</b>	2.321

**Infobox:** vana bez přetoku včetně speciální odtokové armatury, chrom / rozměry vany: 1800 x 900 x 485 mm / povšimněte si, že kryt nedoléhá k okraji vany

**Starck** Design by Philippe Starck

**Vana obdélník, verze na zabudování, bez vytvarovaného sklonu pro záda, s přetokem**  
5 mm sanitární akrylát

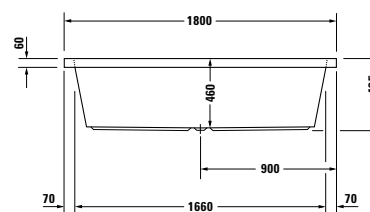
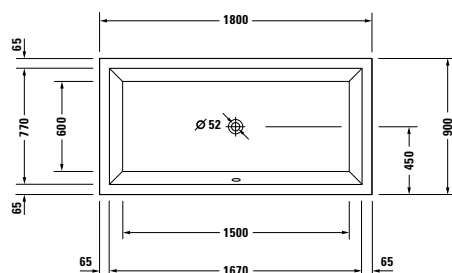

Délka mm	Šířka mm	Hloubka mm	Obsah l	Hmotnost	Objednací číslo	Euro
						Bílá (Alpin) - 00
<b>Vana</b>						
1800	900	460	356	45,5	700048 00 0 00 0000	1.390
<b>Příslušenství pro vanu</b>						
Nohy, pro vany- a sprchové vaničky, s boční délkou > 1000 mm					790100 00 0 00 0000	82
Kotva vany					790103 00 0 00 0000	35
Těsnění k vaně					790104 00 0 00 0000	57
Odpadní a přetoková armatura Quadroval, chrom					790293 00 0 00 1000	143
Odpadní a přetoková armatura Quadroval, s přítokem, chrom					790294 00 0 00 1000	351
Nosič vany, pro # 700048 / 700050 / 700052					790450 00 0 00 0000	206
Zvýšená cena, pro vrtání do okraje vany pro madlo					790660 00 0 00 0000	66
LED barevné světlo, s dálkovým ovládním pro vany, (bílá -00, chrom -10)					790840 00 0 00 * *00	1.693
Sound					791851 00 0 00 0000	581
Vhodné dřevěné panely na str. 356						

**Infobox:** LED barevné světlo nebo Sound pro vany nejsou možné pro vany kombinované s nosičem vany

**Starck** Design by Philippe Starck

**Vana obdélník, volně stojící, s krytem a konstrukcí, bez vytvarovaného sklonu pro záda, s přetokem**  
5 mm sanitární akrylát

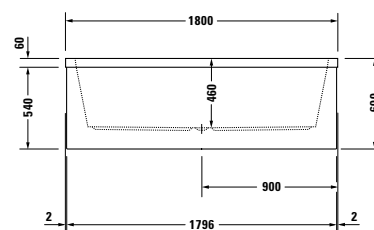
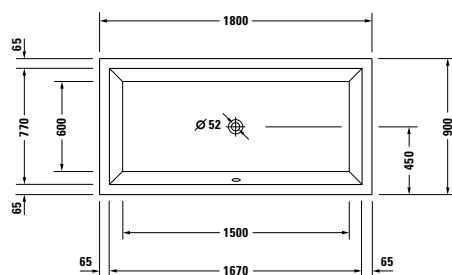

Délka mm	Šířka mm	Hloubka mm	Obsah l	Hmotnost	Objednací číslo	Euro
						Bílá (Alpin) - 00
<b>Vana</b>						
1800	900	460	356	85,5	<b>700088 00 0 00 0000</b>	4.842
<b>Příslušenství pro vanu</b>						
Odpadní a přetoková armatura Quadroval, chrom					<b>790295 00 0 00 1000</b>	143
Odpadní a přetoková armatura Quadroval, s přítokem, chrom					<b>790296 00 0 00 1000</b>	406
Zvýšená cena, pro vrtání do okraje vany pro madlo					<b>790660 00 0 00 0000</b>	66
LED barevné světlo, s dálkovým ovládním pro vany, (bílá -00, chrom -10)					<b>790840 00 0 00 * *00</b>	1.693

**Starck** Design by Philippe Starck

**Vana obdélník, verze na zabudování, s vytvarovaným sklonem pro záda na jedné straně vany, s přetokem**  
5 mm sanitární akrylát

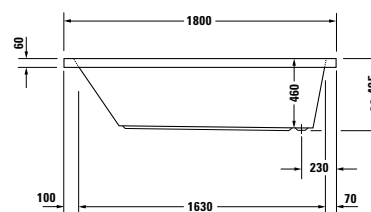
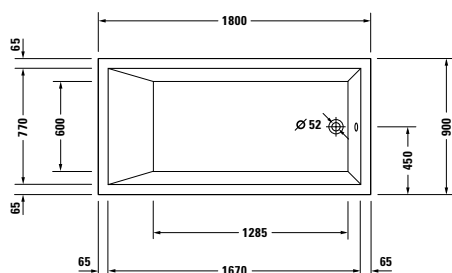

Délka mm	Šířka mm	Hloubka mm	Obsah l	Hmotnost	Objednací číslo	Euro
						Bílá (Alpin) - 00
<b>Vana</b>						
1800	900	460	301	43,0	700050 00 0 00 0000	1.390
<b>Vířivý systém (bez vany)</b>						
Air-systém					760*** 00 1 00 1000	2.457
Jet-systém					760*** 00 2 00 1000	2.175
Combi-systém P					760*** 00 3 00 1000	4.423
Combi-systém E					760*** 00 4 16 1000	5.733
Combi-systém L					710*** 00 5 00 1000	6.570
<b>Přídavné moduly k vířivým vanám</b>						
Volitelné moduly Combi-systém E				Modul číslo		
LED barevné světlo (LED bílé světlo odpadá)					06	1.734
Vyhřívání					07	682
UV management hygieny					08	928
Volitelné moduly Combi-systém L				Modul číslo		
LED barevné světlo (bílé světlo odpadá)					06	1.734
Teplota L					07	1.153
UV management hygieny					08	928
<b>Příslušenství pro vanu a vířivou vanu</b>						
Kotva vany					790103 00 0 00 0000	35
Těsnění k vaně					790104 00 0 00 0000	57
Zvýšená cena, pro vrtání do okraje vany pro madlo					790660 00 0 00 0000	66
Vhodné dřevěné panely na str. 356						
<b>Příslušenství pro vanu</b>						
Nohy, pro vany- a sprchové vaničky, s boční délkou > 1000 mm					790100 00 0 00 0000	82
Odpadní a přetoková armatura Quadroval, chrom					790285 00 0 00 1000	112
Odpadní a přetoková armatura Quadroval, s přítokem, chrom					790286 00 0 00 1000	325
Nosič vany, pro # 700048 / 700050 / 700052					790450 00 0 00 0000	206
LED barevné světlo, s dálkovým ovládním pro vany, (bílé -00, chrom -10)					790840 00 0 00 *00	1.693
Sound					791851 00 0 00 0000	581
<b>Příslušenství pro vířivou vanu</b>						
Zvýšená cena, pro odpadní a přetokovou armaturu Quadroval, s přítokem, chrom					791205 00 0 00 1000	214
LED barevné světlo, pro vířivé vany s Air-systémem, Jet-systémem, Combi-systémem P nebo Durapearl-systémem					791850 00 0 00 1000	1.802
Sound, pro vířivé vany s Air-systémem, Jet-systémem, Combi-systémem P nebo Durapearl-systémem					791852 00 0 00 0000	581
Sound, pro vířivé vany s Combi-systémem E					791853 00 0 00 0000	581

**Infobox:** LED barevné světlo nebo Sound pro vany nejsou možné pro vany kombinované s nosičem vany

**Starck** Design by Philippe Starck

**Vana obdélník, volně stojící, s krytem a konstrukcí, s vytvarovaným sklonem pro záda na jedné straně, s přetokem**  
5 mm sanitární akrylát

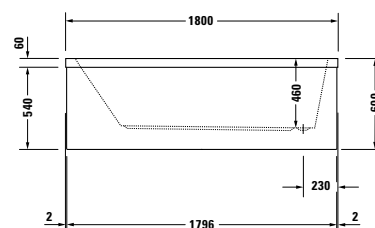
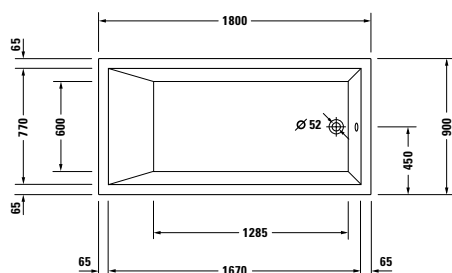

Délka mm	Šířka mm	Hloubka mm	Obsah l	Hmotnost	Objednací číslo	Euro
						Bílá (Alpin) - 00
<b>Vana</b>						
1800	900	460	301	83,0	700089 00 0 00 0000	4.842
<b>Vířivý systém (bez vany)</b>						
Air-systém					760*** 00 1 00 1000	2.457
Jet-systém					760*** 00 2 00 1000	2.175
Combi-systém P					760*** 00 3 00 1000	4.423
Combi-systém E					760*** 00 4 16 1000	5.733
Combi-systém L					710*** 00 5 00 1000	6.570
<b>Přídavné moduly k vířivým vanám</b>						
Volitelné moduly Combi-systém E				Modul číslo		
LED barevné světlo (LED bílé světlo odpadá)				06		1.734
Vyhřívání				07		682
UV management hygieny				08		928
Volitelné moduly Combi-systém L				Modul číslo		
LED barevné světlo (bílé světlo odpadá)				06		1.734
Teplota L				07		1.153
UV management hygieny				08		928
<b>Příslušenství pro vanu a vířivou vanu</b>						
Zvýšená cena, pro vrtání do okraje vany pro madlo					790660 00 0 00 0000	66
<b>Příslušenství pro vanu</b>						
Odpadní a přetoková armatura Quadroval, chrom					790295 00 0 00 1000	143
Odpadní a přetoková armatura Quadroval, s přítokem, chrom					790296 00 0 00 1000	406
LED barevné světlo, s dálkovým ovládním pro vany, (bílá -00, chrom -10)					790840 00 0 00 * *00	1.693
Sound					791851 00 0 00 0000	581
<b>Příslušenství pro vířivou vanu</b>						
Zvýšená cena, pro odpadní a přetokovou armaturu Quadroval, s přítokem, chrom					791205 00 0 00 1000	214
LED barevné světlo, pro vířivé vany s Air-systémem, Jet-systémem, Combi-systémem P nebo Durapearl-systémem					791850 00 0 00 1000	1.802
Sound, pro vířivé vany s Air-systémem, Jet-systémem, Combi-systémem P nebo Durapearl-systémem					791852 00 0 00 0000	581
Sound, pro vířivé vany s Combi-systémem E					791853 00 0 00 0000	581

**Starck** Design by Philippe Starck

**Vana obdélník, verze na zabudování, s vytvarovaným sklonem pro záda na obou stranách vany, s přetokem**  
5 mm sanitární akrylát

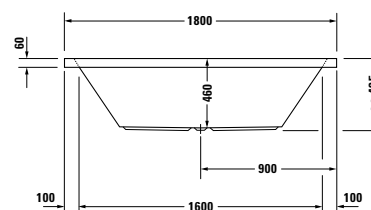
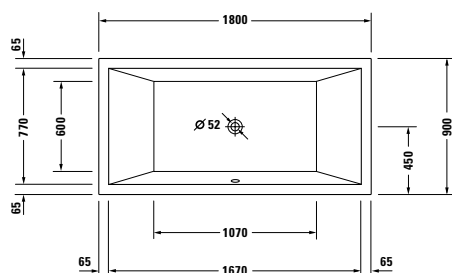

Délka mm	Šířka mm	Hloubka mm	Obsah l	Hmotnost	Objednací číslo	Euro
						Bílá (Alpin) - 00
<b>Vana</b>						
1800	900	460	252	42,5	700052 00 0 00 0000	1.390
<b>Vířivý systém (bez vany)</b>						
Air-systém					760*** 00 1 00 1000	2.457
Jet-systém					760*** 00 2 00 1000	2.175
Combi-systém P					760*** 00 3 00 1000	4.423
Combi-systém E					760*** 00 4 16 1000	5.733
Combi-systém L					710*** 00 5 00 1000	6.570
<b>Přídavné moduly k vířivým vanám</b>						
Volitelné moduly Combi-systém E				Modul číslo		
LED barevné světlo (LED bílé světlo odpadá)				06		1.734
Vyhřívání				07		682
UV management hygieny				08		928
Volitelné moduly Combi-systém L				Modul číslo		
LED barevné světlo (bílé světlo odpadá)				06		1.734
Teplota L				07		1.153
UV management hygieny				08		928
<b>Příslušenství pro vanu a vířivou vanu</b>						
Kotva vany					790103 00 0 00 0000	35
Těsnění k vaně					790104 00 0 00 0000	57
Zvýšená cena, pro vrtání do okraje vany pro madlo					790660 00 0 00 0000	66
Vhodné dřevěné panely na str. 356						
<b>Příslušenství pro vanu</b>						
Nohy, pro vany- a sprchové vaničky, s boční délkou > 1000 mm					790100 00 0 00 0000	82
Odpadní a přetoková armatura Quadroval, chrom					790293 00 0 00 1000	143
Odpadní a přetoková armatura Quadroval, s přítokem, chrom					790294 00 0 00 1000	351
Nosič vany, pro # 700048 / 700050 / 700052					790450 00 0 00 0000	206
LED barevné světlo, s dálkovým ovládním pro vany, (bílé -00, chrom -10)					790840 00 0 00 *00	1.693
Sound					791851 00 0 00 0000	581
<b>Příslušenství pro vířivou vanu</b>						
Zvýšená cena, pro odpadní a přetokovou armaturu Quadroval, s přítokem, chrom					791206 00 0 00 1000	214
LED barevné světlo, pro vířivé vany s Air-systémem, Jet-systémem, Combi-systémem P nebo Durapearl-systémem					791850 00 0 00 1000	1.802
Sound, pro vířivé vany s Air-systémem, Jet-systémem, Combi-systémem P nebo Durapearl-systémem					791852 00 0 00 0000	581
Sound, pro vířivé vany s Combi-systémem E					791853 00 0 00 0000	581

**Infobox:** LED barevné světlo nebo Sound pro vany nejsou možné pro vany kombinované s nosičem vany







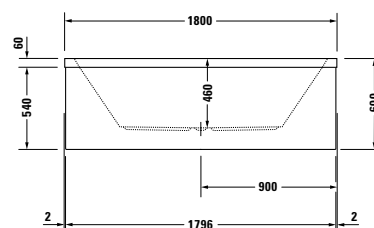
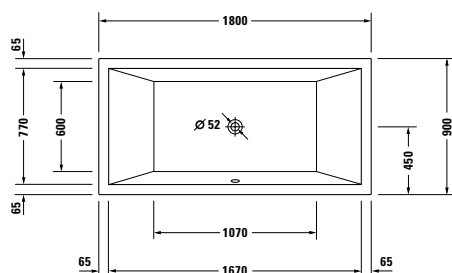

**Starck** Design by Philippe Starck

**Vana obdélník, volně stojící, s krytem a konstrukcí, s vytvarovaným sklonem pro záda na obou stranách vany, s přetokem**  
5 mm sanitární akrylát



Délka mm	Šířka mm	Hloubka mm	Obsah l	Hmotnost	Objednací číslo	Euro
						Bílá (Alpin) - 00
<b>Vana</b>						
1800	900	460	252	82,5	700090 00 0 00 0000	4.842
<b>Vířivý systém (bez vany)</b>						
Air-systém					760*** 00 1 00 1000	2.457
Jet-systém					760*** 00 2 00 1000	2.175
Combi-systém P					760*** 00 3 00 1000	4.423
Combi-systém E					760*** 00 4 16 1000	5.733
Combi-systém L					710*** 00 5 00 1000	6.570
<b>Přídavné moduly k vířivým vanám</b>						
Volitelné moduly Combi-systém E				Modul číslo		
LED barevné světlo (LED bílé světlo odpadá)				06		1.734
Vyhřívání				07		682
UV management hygieny				08		928
Volitelné moduly Combi-systém L				Modul číslo		
LED barevné světlo (bílé světlo odpadá)				06		1.734
Teplota L				07		1.153
UV management hygieny				08		928
<b>Příslušenství pro vanu a vířivou vanu</b>						
Zvýšená cena, pro vrtání do okraje vany pro madlo					790660 00 0 00 0000	66
<b>Příslušenství pro vanu</b>						
Odpadní a přetoková armatura Quadroval, chrom					790295 00 0 00 1000	143
Odpadní a přetoková armatura Quadroval, s přítokem, chrom					790296 00 0 00 1000	406
LED barevné světlo, s dálkovým ovládním pro vany, (bílá -00, chrom -10)					790840 00 0 00 * *00	1.693
Sound					791851 00 0 00 0000	581
<b>Příslušenství pro vířivou vanu</b>						
Zvýšená cena, pro odpadní a přetokovou armaturu Quadroval, s přítokem, chrom					791210 00 0 00 1000	228
LED barevné světlo, pro vířivé vany s Air-systémem, Jet-systémem, Combi-systémem P nebo Durapearl-systémem					791850 00 0 00 1000	1.802
Sound, pro vířivé vany s Air-systémem, Jet-systémem, Combi-systémem P nebo Durapearl-systémem					791852 00 0 00 0000	581
Sound, pro vířivé vany s Combi-systémem E					791853 00 0 00 0000	581

**Starck příslušenství** Design by Philippe Starck

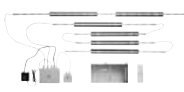
	Popis	Objednáací číslo	Euro
	<b>Podložka šíje</b>		
	pro Starck, materiál: polyuretan		
	bílá	<b>790000 00 0 00 0000</b>	176
	světlemodrá	<b>790000 31 0 00 0000</b>	176
	<b>Akrylátový panel</b>		
	vpředu, pro vany		
	1500 mm	<b>701065 00 0 00 0000</b>	313
	1600 mm	<b>701066 00 0 00 0000</b>	189
	1700 mm	<b>701067 00 0 00 0000</b>	338
	1800 mm	<b>701068 00 0 00 0000</b>	351
	1900 mm	<b>701069 00 0 00 0000</b>	374
	2000 mm	<b>701070 00 0 00 0000</b>	266
	<b>Infobox:</b> při objednání Starck akrylátového panelu, musí být nožičky # 790100 00 0 00 0000 objednány zvlášť		
	<b>Akrylátový panel</b>		
	boční, pro vany		
	700 mm	<b>701071 00 0 00 0000</b>	131
	750 mm	<b>701072 00 0 00 0000</b>	217
	800 mm	<b>701073 00 0 00 0000</b>	259
	900 mm	<b>701074 00 0 00 0000</b>	266
	1000 mm	<b>701075 00 0 00 0000</b>	282
	<b>Infobox:</b> při objednání Starck akrylátového panelu, musí být nožičky # 790100 00 0 00 0000 objednány zvlášť		
	<b>Akrylátový panel</b>		
	vpředu, pro vířivé vany		
	1500 mm	<b>703032 00 0 00 0000</b>	364
	1600 mm	<b>703033 00 0 00 0000</b>	364
	1700 mm	<b>703034 00 0 00 0000</b>	390
	1800 mm	<b>703035 00 0 00 0000</b>	401
	1900 mm	<b>703036 00 0 00 0000</b>	422
	2000 mm	<b>703037 00 0 00 0000</b>	439
	<b>Akrylátový panel</b>		
	boční, pro vířivé vany		
	700 mm	<b>703038 00 0 00 0000</b>	267
	750 mm	<b>703039 00 0 00 0000</b>	267
	800 mm	<b>703040 00 0 00 0000</b>	310
	900 mm	<b>703041 00 0 00 0000</b>	315
	1000 mm	<b>703042 00 0 00 0000</b>	331
	<b>Dřevěný schod</b>		
	pro lože vany	<b>790813 00 0 00 0000</b>	257
	<b>Barevné světlo s dálkovým ovládním</b>		
	pro lože vany pro # 700057 až # 700062	<b>790805 00 0 00 0000</b>	2.321

**Starck** Design by Philippe Starck

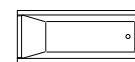
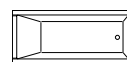
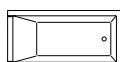
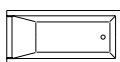
**Dřevěné panely pro vany a vířivé vany**

1500 x 700 mm

**# 700091**

1500 x 750 mm

**# 700092**

1600 x 700 mm

**# 700001**

1700 x 700 mm

**# 700002**
**Objednací číslo dřevěný panel pro**

Do levého rohu

**# ST 8908\***
**# ST 8909\***
**# ST 8785\***
**# ST 8786\***



Do pravého rohu

**# ST 8915\***
**# ST 8916\***
**# ST 8780\***
**# ST 8781\***

Předstěnová verze

**# ST 8922\***
**# ST 8923\***
**# ST 8775\***
**# ST 8776\***

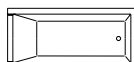
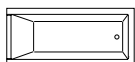
Do niky

**# ST 8936\***
**# ST 8936\***
**# ST 8937\***
**# ST 8938\***

1700 x 750 mm

**# 700003**

1700 x 800 mm

**# 700117**

1700 x 900 mm

**# 700118**

Do levého rohu

**# ST 8787\***
**# ST 8910\***
**# ST 8911\***

Do pravého rohu

**# ST 8782\***
**# ST 8917\***
**# ST 8918\***

Předstěnová verze

**# ST 8777\***
**# ST 8924\***
**# ST 8925\***

Do niky

**# ST 8938\***
**# ST 8938\***
**# ST 8938\***

\* Pro montáž dřevěného panelu jsou potřebné nožičky, které je třeba objednat samostatně

**Starck** Design by Philippe Starck

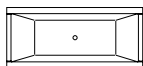
**Dřevěné panely pro vany a vířivé vany**

1800 x 800 mm

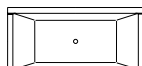
**# 700204**

1800 x 900 mm

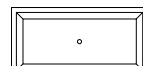
**# 700205**

1800 x 900 mm

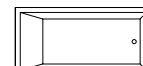
**# 700048**

1800 x 900 mm

**# 700050**
**Objednací číslo dřevěný panel pro**

Do levého rohu

**# ST 8788\***
**# ST 8912\***
**# ST 8912\***
**# ST 8912\***



Do pravého rohu

**# ST 8783\***
**# ST 8919\***
**# ST 8919\***
**# ST 8919\***

Předstěnová verze

**# ST 8778\***
**# ST 8926\***
**# ST 8926\***
**# ST 8926\***

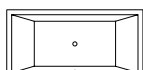

Do niky

**# ST 8939\***
**# ST 8939\***
**# ST 8939\***
**# ST 8939\***

1800 x 900 mm

**# 700052**

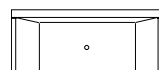
1900 x 900 mm

**# 700206**

2000 x 1000 mm

**# 700207**

Do levého rohu

**# ST 8912\***
**# ST 8906\***
**# ST 8907\***

Do pravého rohu

**# ST 8919\***
**# ST 8904\***
**# ST 8905\***

Předstěnová verze

**# ST 8926\***
**# ST 8902\***
**# ST 8903\***

Do niky

**# ST 8939\***
**# ST 8941\***
**# ST 8942\***

\* Pro montáž dřevěného panelu jsou potřebné nožičky, které je třeba objednat samostatně

**Starck** Design by Philippe Starck

**Informace o výrobku**

<b>Dřevěný panel</b>	<b>Dekor</b> (Cenová skupina 1)	<b>04</b> Teak <b>19</b> Beach matná <b>28</b> Wengé <b>43</b> Basalt matná <b>49</b> Grafit matná <b>50</b> Granátová matná	Kompaktní vláknitá vrstvená deska s oboustranným HPL lisovaným dekorem. Odolná proti vlhkosti.
	<b>Akrylát</b> (Cenová skupina 1)	<b>82</b> Bílá Akrylát	8 mm akrylát, probarvený, bílý
	<b>Dýha z pravého dřeva</b> (Cenová skupina 2)	<b>13</b> Americký ořech <b>24</b> Macassar <b>26</b> Americká třešeň <b>65</b> Dub bělený	Kompaktní vláknitá deska s jednostranným potahem dýhy z pravého dřeva, a jednostranným lisovaným potahem HPL. Dýha je přírodní materiál, mohou se proto vyskytovat změny v barvě a struktuře. Odolná proti vlhkosti.
	<b>Dýha z pravého dřeva</b> (Cenová skupina 2)	<b>83</b> Dub přírodní <b>84</b> Macoré	Kompaktní vláknitá deska s jednostranným potahem dýhy z pravého dřeva, a jednostranným lisovaným potahem HPL. Dýha je přírodní materiál, mohou se proto vyskytovat změny v barvě a struktuře. Odolná proti vlhkosti.
	<b>Dýha z pravého dřeva</b> (Cenová skupina 3)	<b>05</b> Dub <b>12</b> Dub kartáčovaný <b>62</b> Dub antracitový <b>69</b> Ořech kartáčovaný	Kompaktní vláknitá deska s jednostranným potahem dýhy z pravého dřeva, a jednostranným lisovaným potahem HPL. Dýha je přírodní materiál, mohou se proto vyskytovat změny v barvě a struktuře. Odolná proti vlhkosti.

**Starck** Design by Philippe Starck

Popis	mm	Objednáací číslo	Euro		
			Cenová skupina 1	Cenová skupina 2	Cenová skupina 3
<b>Dřevěný panel</b>					
do levého rohu					
pro vanu # 700091 (1500 x 700 mm)	1490 x 690	ST 8908	698	949	1.106
pro vanu # 700092 (1500 x 750 mm)	1490 x 740	ST 8909	698	949	1.106
pro vanu # 700001 (1600 x 700 mm)	1590 x 690	ST 8785	698	949	1.106
pro vanu # 700002 (1700 x 700 mm)	1690 x 690	ST 8786	771	1.047	1.221
pro vanu # 700003 (1700 x 750 mm)	1690 x 740	ST 8787	771	1.047	1.221
pro vanu # 700117 (1700 x 800 mm)	1690 x 790	ST 8910	698	949	1.106
pro vanu # 700118 (1700 x 900 mm)	1690 x 890	ST 8911	698	949	1.106
pro vanu # 700204 (1800 x 800 mm)	1790 x 790	ST 8788	771	1.047	1.403
pro vanu # 700205 (1800 x 900 mm)	1790 x 890	ST 8912	698	949	1.106
pro vanu # 700048 (1800 x 900 mm)	1790 x 890	ST 8912	698	949	1.106
pro vanu # 700050 (1800 x 900 mm)	1790 x 890	ST 8912	698	949	1.106
pro vanu # 700052 (1800 x 900 mm)	1790 x 890	ST 8912	698	949	1.106
pro vanu # 700206 (1900 x 900 mm)	1890 x 890	ST 8906	817	1.110	1.294
pro vanu # 700207 (2000 x 1000 mm)	1990 x 990	ST 8907	817	1.110	1.294

**Infobox:** pro instalaci dřevěného panelu jsou potřebné nohy k vaně, nutno objednat samostatně / Výška Starck: výška panelu = 555 mm, výška panelu vč. 10 mm mezery = 565 mm, celková výška vč. okraje vany 35 mm (pro # 700048, 700050, 700052 60 mm) = 600 mm (625 mm)

<b>Dřevěný panel</b>					
do pravého rohu					
pro vanu # 700091 (1500 x 700 mm)	1490 x 690	ST 8915	698	949	1.106
pro vanu # 700092 (1500 x 750 mm)	1490 x 740	ST 8916	698	949	1.106
pro vanu # 700001 (1600 x 700 mm)	1590 x 690	ST 8780	698	949	1.106
pro vanu # 700002 (1700 x 700 mm)	1690 x 690	ST 8781	771	1.047	1.221
pro vanu # 700003 (1700 x 750 mm)	1690 x 740	ST 8782	771	1.047	1.221
pro vanu # 700117 (1700 x 800 mm)	1690 x 790	ST 8917	771	1.047	1.221
pro vanu # 700118 (1700 x 900 mm)	1690 x 890	ST 8918	771	1.047	1.221
pro vanu # 700204 (1800 x 800 mm)	1790 x 790	ST 8783	771	1.047	1.221
pro vanu # 700205 (1800 x 900 mm)	1790 x 890	ST 8919	771	1.047	1.221
pro vanu # 700048 (1800 x 900 mm)	1790 x 890	ST 8919	771	1.047	1.221
pro vanu # 700050 (1800 x 900 mm)	1790 x 890	ST 8919	771	1.047	1.221
pro vanu # 700052 (1800 x 900 mm)	1790 x 890	ST 8919	771	1.047	1.221
pro vanu # 700206 (1900 x 900 mm)	1890 x 890	ST 8904	817	1.110	1.294
pro vanu # 700207 (2000 x 1000 mm)	1990 x 990	ST 8905	817	1.110	1.294

**Infobox:** pro instalaci dřevěného panelu jsou potřebné nohy k vaně, nutno objednat samostatně / Výška Starck: výška panelu = 555 mm, výška panelu vč. 10 mm mezery = 565 mm, celková výška vč. okraje vany 35 mm (pro # 700048, 700050, 700052 60 mm) = 600 mm (625 mm)

<b>Dřevěný panel</b>					
předstěnová verze					
pro vanu # 700091 (1500 x 700 mm)	1480 x 690	ST 8922	887	1.069	1.224
pro vanu # 700092 (1500 x 750 mm)	1480 x 740	ST 8923	887	1.069	1.224
pro vanu # 700001 (1600 x 700 mm)	1580 x 690	ST 8775	887	1.069	1.224
pro vanu # 700002 (1700 x 700 mm)	1680 x 690	ST 8776	1.067	1.214	1.389
pro vanu # 700003 (1700 x 750 mm)	1680 x 740	ST 8777	1.067	1.214	1.389
pro vanu # 700117 (1700 x 800 mm)	1680 x 790	ST 8924	887	1.069	1.224
pro vanu # 700118 (1700 x 900 mm)	1680 x 890	ST 8925	887	1.069	1.224
pro vanu # 700204 (1800 x 800 mm)	1780 x 790	ST 8778	1.007	1.214	1.389
pro vanu # 700205 (1800 x 900 mm)	1780 x 890	ST 8926	1.007	1.214	1.389
pro vanu # 700048 (1800 x 900 mm)	1780 x 890	ST 8926	1.007	1.214	1.389
pro vanu # 700050 (1800 x 900 mm)	1780 x 890	ST 8926	1.007	1.214	1.389
pro vanu # 700052 (1800 x 900 mm)	1780 x 890	ST 8926	1.007	1.214	1.389
pro vanu # 700206 (1900 x 900 mm)	1880 x 890	ST 8902	1.058	1.274	1.459
pro vanu # 700207 (2000 x 1000 mm)	1980 x 990	ST 8903	1.058	1.274	1.459

**Infobox:** pro instalaci dřevěného panelu jsou potřebné nohy k vaně, nutno objednat samostatně / Výška Starck: výška panelu = 555 mm, výška panelu vč. 10 mm mezery = 565 mm, celková výška vč. okraje vany 35 mm (pro # 700048, 700050, 700052 60 mm) = 600 mm (625 mm)

**Starck** Design by Philippe Starck

Popis	mm	Objednáací číslo	Euro		
			Cenová skupina 1	Cenová skupina 2	Cenová skupina 3
<b>Dřevěný panel</b>					
do niky					
pro vanu # 700091 (1500 x 700 mm)		<b>ST 8936</b>	608	762	820
pro vanu # 700092 (1500 x 750 mm)		<b>ST 8936</b>	608	762	820
pro vanu # 700001 (1600 x 700 mm)		<b>ST 8937</b>	608	762	820
pro vanu # 700002 (1700 x 700 mm), pro vanu # 700003 (1700 x 750 mm), pro vanu # 700117 (1700 x 800 mm), pro vanu # 700118 (1700 x 900 mm)		<b>ST 8938</b>	608	762	820
pro vanu # 700204 (1800 x 800 mm), pro vanu # 700205 (1800 x 900 mm)		<b>ST 8939</b>	608	762	820
pro vanu # 700048 (1800 x 900 mm)		<b>ST 8939</b>	608	762	820
pro vanu # 700050 (1800 x 900 mm)		<b>ST 8939</b>	608	762	820
pro vanu # 700052 (1800 x 900 mm)		<b>ST 8939</b>	608	762	820
pro vanu # 700206 (1900 x 900 mm)		<b>ST 8941</b>	622	782	840
pro vanu # 700207 (2000 x 1000 mm)		<b>ST 8942</b>	622	782	840

**Infobox:** pro instalaci dřevěného panelu jsou potřebné nohy k vaně, nutno objednat samostatně / Výška Starck: výška panelu = 555 mm, výška panelu vč. 10 mm mezery = 565 mm, celková výška vč. okraje vany 35 mm (pro # 700048, 700050, 700052 60 mm) = 600 mm (625 mm)

## Sundeck Informace o výrobku

### Sundeck verze na zabudování s konstrukcí pro obklad

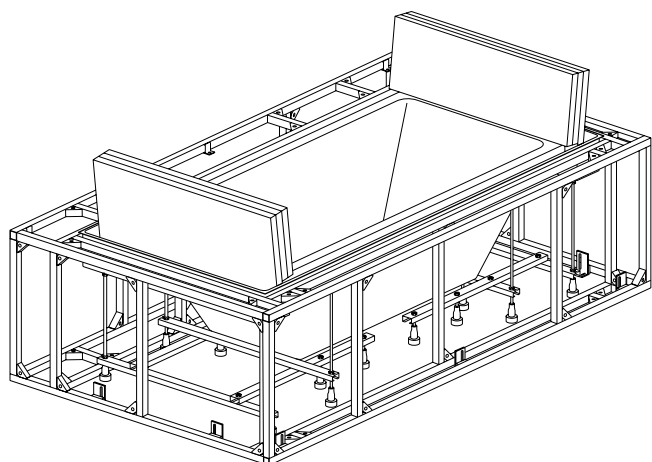

K vanám lze objednat nosič vany nebo konstrukci. U vířivých van je tento systém již součástí.

Všechny možnosti zabudování (do rohu, před stěnu volně stojící verze) jsou realizovatelné. Konstrukce je vždy namontována.

Objednání armaturového modulu je volitelné.

Lze objednat 4 otvorové armatury do okraje vany nebo pro montáž na obklad. U armatur do okraje vany je modul nezbytný. Napuštění vody musí být min. 210 mm. Armaturový modul obsahuje montážní desku a skříňku na hadice.

### Sundeck vany a vířivé vany s přítokem na dně

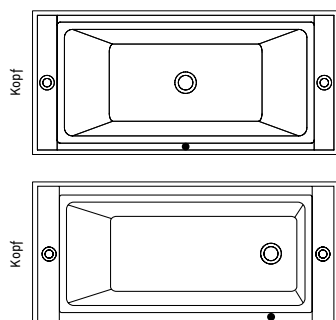

#### Pozice ovládacího prvku pro odpad:

Obrázek ukazuje standardní konfiguraci ovládacího prvku v přetokovém kanálku, kterým je ovládán odpad. Na žádost je možné provedení na protilehlé straně. Doporučujeme umístění tohoto prvku vždy vpředu. Pro tento případ je nutně požadován náčrt - skica.

#### Legenda



Ovládací prvek pro odpad

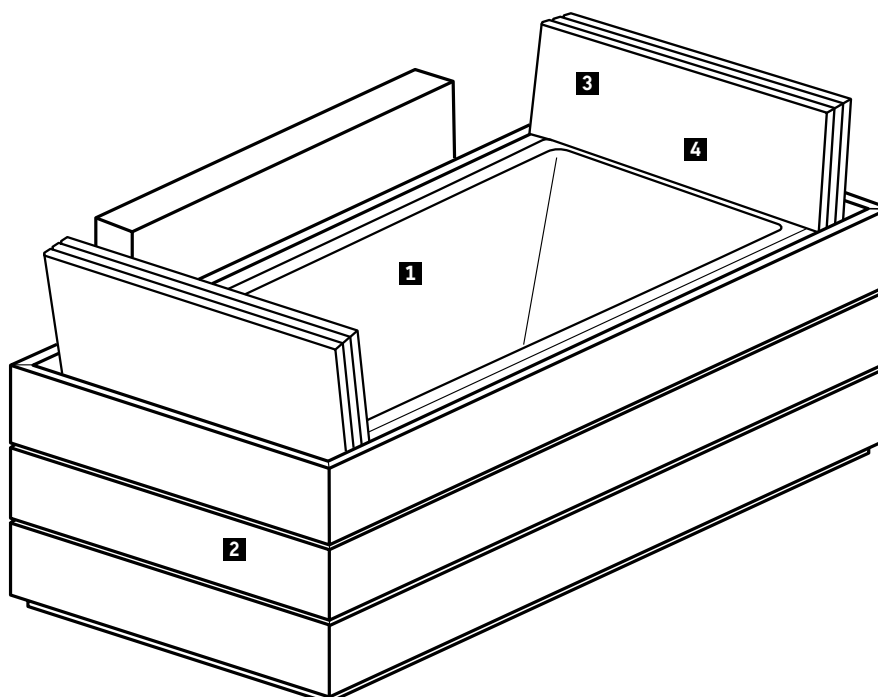

**Příklad objednávky**

Popis	Poznámka	Počet	Objednací číslo
<b>1</b> Vana	1855 x 855 mm	1	# 700127 00 0 00 0000
<b>2</b> Dřevěný panel s krátkou stélou	1900 x 1000 x 765 mm	1	# SU 8842
<b>3</b> Odpočinková podložka	1855 x 855 mm	1	# 790831 00 0 00 0000
<b>4</b> Položka odpadní a přetoková armatura		1	# 790213 00 0 00 1000

**Sundeck** Design by E00S

Vana obdélník, verze na zabudování, s vytvarovaným sklonem pro záda na obou stranách vany, včetně upevnění pro rozkládací odpočinkovou podložku

5 mm sanitární akrylát

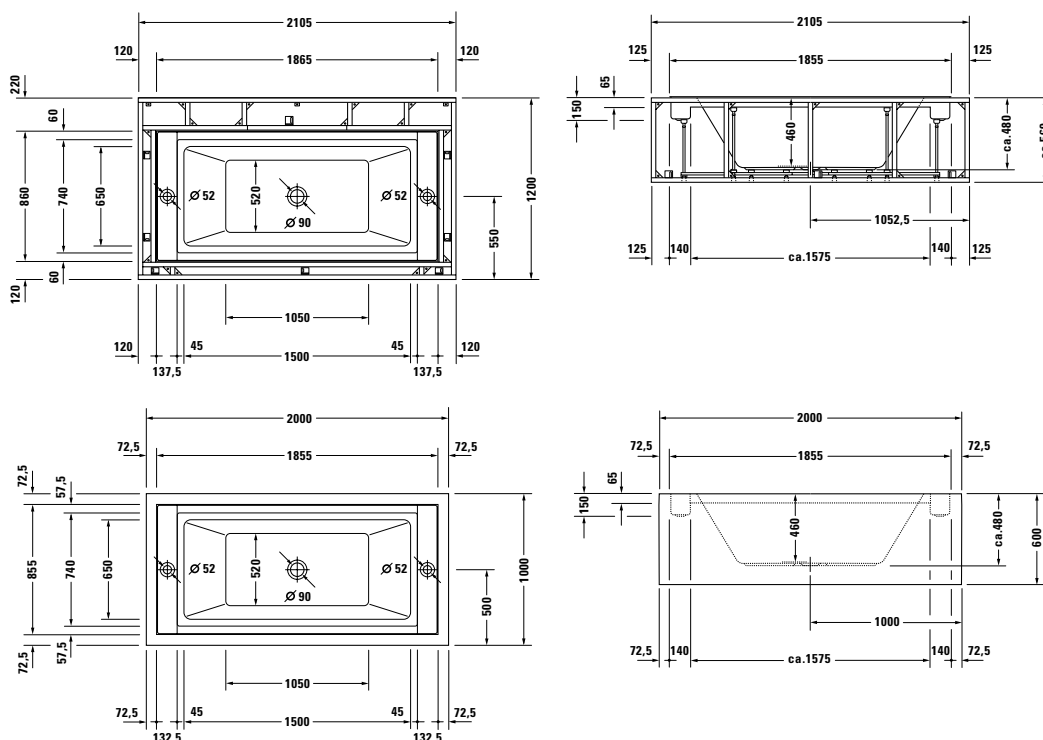

Délka mm	Šířka mm	Hloubka mm	Obsah l	Hmotnost	Objednací číslo	Euro
						Bílá (Alpin) - 00
<b>Vana</b>						
1855	855	460	244	45,0	<b>700065 00 0 00 0000</b>	1.363
<b>Vířivý systém (bez vany)</b>						
Air-systém					<b>760*** 00 1 00 1000</b>	3.640
Jet-systém					<b>760*** 00 2 00 1000</b>	3.358
Combi-systém P					<b>760*** 00 3 00 1000</b>	5.624
Combi-systém E					<b>760*** 00 4 16 1000</b>	6.388
Combi-systém L					<b>710*** 00 5 00 1000</b>	8.281
<b>Přídavné moduly k vířivým vanám</b>						
Volitelné moduly Combi-systém E				Modul číslo		
LED barevné světlo (LED bílé světlo odpadá)				06		1.734
Vyhřívání				07		682
UV management hygieny				08		928
Volitelné moduly Combi-systém L				Modul číslo		
LED barevné světlo (bílé světlo odpadá)				06		1.734
Teplota L				07		1.153
UV management hygieny				08		928
<b>Nutné příslušenství pro vanu a vířivou vanu</b>						
Rozkládací odpočinková podložka, čalouněné, bílá, pro # 700065, 700066, 700125, 700127					<b>790831 00 0 00 0000</b>	1.230
<b>Nutné příslušenství pro vanu</b>						
Odpadní a přetoková armaturta, s Push-Open-Ventilem, chrom					<b>790213 00 0 00 1000</b>	251
Odpadní a přetoková armaturta, s přítokem na dně, chrom *					<b>790273 00 0 00 1000</b>	695
Konstrukční systém, pro # 700065 **					<b>790153 00 0 00 0000</b>	971
Nosič vany, pro # 700065					<b>790453 00 0 00 0000</b>	480
<b>Příslušenství pro vanu a vířivou vanu</b>						
Schod, čalouněné, bílá					<b>790832 00 0 00 0000</b>	540
Podhlavník, bílá					<b>790002 00 0 00 0000</b>	123
Modul armatury **					<b>790155 00 0 00 0000</b>	277
pokračování na další straně						

**Sundeck** Design by E00S

Vana obdélník, verze na zabudování, s vytvarovaným sklonem pro záda na obou stranách vany, včetně upevnění pro rozkládací odpočinkovou podložku

5 mm sanitární akrylát

Délka mm	Šířka mm	Hloubka mm	Obsah l	Hmotnost	Objednací číslo	Euro	
						Bílá (Alpin)	- 00
<b>Vana</b>							
1855	855	460	244	45,0	700065 00 0 00 0000		1.363
<b>Příslušenství pro vanu</b>							
LED barevné světlo, s dálkovým ovládním pro vany, (bílá -00, chrom -10)					790840 00 0 00 * *00		1.693
Sound					791851 00 0 00 0000		581
<b>Příslušenství pro vířivou vanu</b>							
Zvýšená cena, pro odpadní a přetokovou armaturu, s přítokem na dně, chrom *					790283 00 0 00 1000		631
LED barevné světlo, pro vířivé vany s Air-systémem, Jet-systémem, Combi-systémem P nebo Durapearl-systémem					791850 00 0 00 1000		1.802
Sound, pro vířivé vany s Air-systémem, Jet-systémem, Combi-systémem P nebo Durapearl-systémem					791852 00 0 00 0000		581
Sound, pro vířivé vany s Combi-systémem E					791853 00 0 00 0000		581

**Infobox:** \* montováno, včetně trubkového přerušovače / \*\* při objednání systému Duravit a armaturového modulu dbejte bezpodmínečně na pokyny strana 360 / LED barevné světlo nebo Sound pro vany nejsou možné pro vany kombinované s nosičem vany / prosíme objednejte # 790213 00 0 00 1000 nebo # 790273 00 0 00 1000 / u vířivých van je tento konstrukční systém součástí / verze na zabudování se dodává výhradně s nosičem vany nebo systémem Duravit / žádný odtokový otvor, nýbrž přetokový kanál / vana se dodává výhradně včetně rozkládací odpočinkové podložky

**Sundeck** Design by E00S

Vana obdélník, verze na zabudování, s vytvarovaným sklonem pro záda na jedné straně vany, včetně upevnění pro rozkládací odpočinkovou podložku 5 mm sanitární akrylát

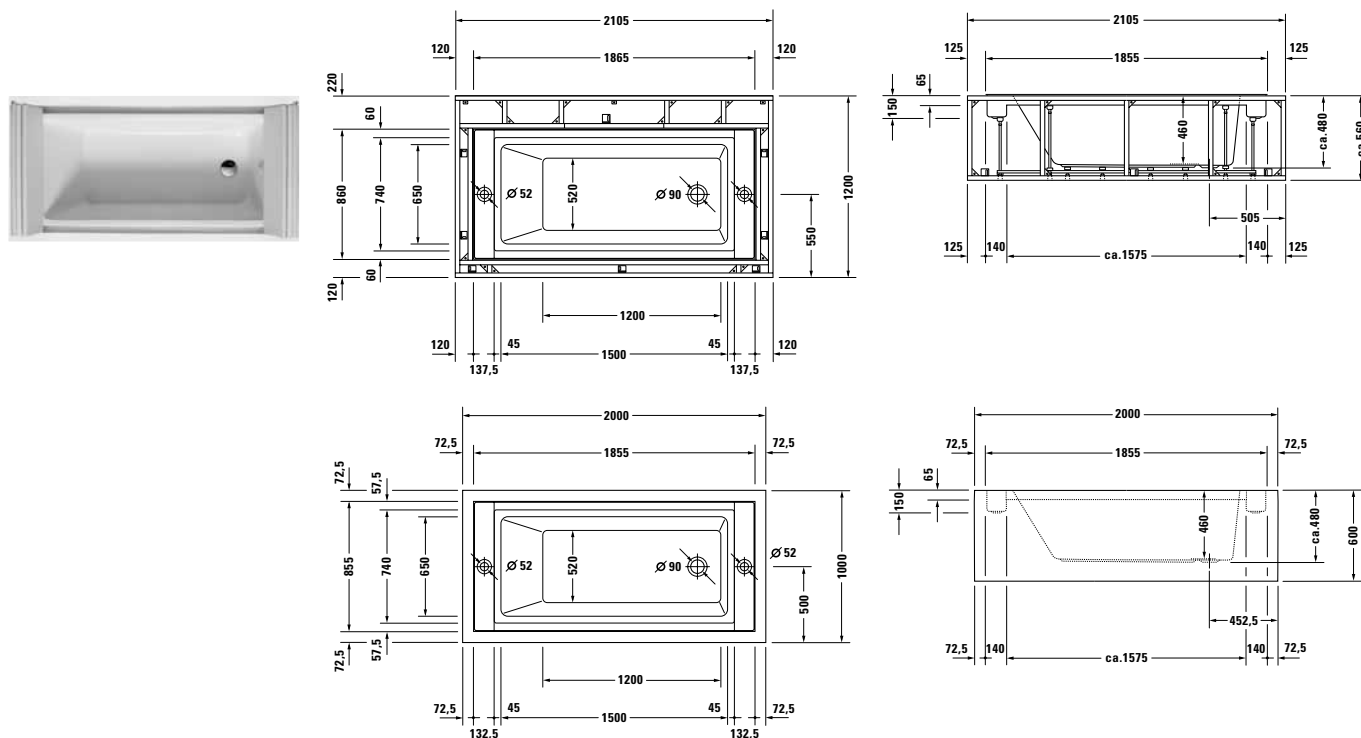

Délka mm	Šířka mm	Hloubka mm	Obsah l	Hmotnost	Objednací číslo	Euro
						Bílá (Alpin) - 00
<b>Vana</b>						
1855	855	460	315	45,0	<b>700125 00 0 00 0000</b>	1.363
<b>Vířivý systém (bez vany)</b>						
Air-systém					<b>760*** 00 1 00 1000</b>	3.640
Jet-systém					<b>760*** 00 2 00 1000</b>	3.358
Combi-systém P					<b>760*** 00 3 00 1000</b>	5.624
Combi-systém E					<b>760*** 00 4 16 1000</b>	6.388
Combi-systém L					<b>710*** 00 5 00 1000</b>	8.281
<b>Přídavné moduly k vířivým vanám</b>						
Volitelné moduly Combi-systém E				Modul číslo		
LED barevné světlo (LED bílé světlo odpadá)				06		1.734
Vyhřívání				07		682
UV management hygieny				08		928
Volitelné moduly Combi-systém L				Modul číslo		
LED barevné světlo (bílé světlo odpadá)				06		1.734
Teplota L				07		1.153
UV management hygieny				08		928
<b>Nutné příslušenství pro vanu a vířivou vanu</b>						
Rozkládací odpočinková podložka, čalouněné, bílá, pro # 700065, 700066, 700125, 700127					<b>790831 00 0 00 0000</b>	1.230
<b>Nutné příslušenství pro vanu</b>						
Odpadní a přetoková armaturta, s Push-Open-Ventilem, chrom					<b>790213 00 0 00 1000</b>	251
Odpadní a přetoková armaturta, s přítokem na dně, chrom *					<b>790273 00 0 00 1000</b>	695
Konstrukční systém, pro # 700125 **					<b>790156 00 0 00 0000</b>	971
Nosič vany, pro # 700125					<b>790495 00 0 00 0000</b>	480
<b>Příslušenství pro vanu a vířivou vanu</b>						
Schod, čalouněné, bílá					<b>790832 00 0 00 0000</b>	540
Podhlavník, bílá					<b>790002 00 0 00 0000</b>	123
Modul armatury **					<b>790155 00 0 00 0000</b>	277
pokračování na další straně						

**Sundeck** Design by E00S

Vana obdélník, verze na zabudování, s vytvarovaným sklonem pro záda na jedné straně vany, včetně upevnění pro rozkládací odpočinkovou podložku 5 mm sanitární akrylát

Délka mm	Šířka mm	Hloubka mm	Obsah l	Hmotnost	Objednací číslo	Euro	
						Bílá (Alpin)	- 00
<b>Vana</b>							
1855	855	460	315	45,0	<b>700125 00 0 00 0000</b>		1.363
<b>Příslušenství pro vanu</b>							
LED barevné světlo, s dálkovým ovládním pro vany, (bílá -00, chrom -10)					<b>790840 00 0 00 * *00</b>		1.693
Sound					<b>791851 00 0 00 0000</b>		581
<b>Příslušenství pro vířivou vanu</b>							
Zvýšená cena, pro odpadní a přetokovou armaturu, s přítokem na dně, chrom *					<b>790283 00 0 00 1000</b>		631
LED barevné světlo, pro vířivé vany s Air-systémem, Jet-systémem, Combi-systémem P nebo Durapearl-systémem					<b>791850 00 0 00 1000</b>		1.802
Sound, pro vířivé vany s Air-systémem, Jet-systémem, Combi-systémem P nebo Durapearl-systémem					<b>791852 00 0 00 0000</b>		581
Sound, pro vířivé vany s Combi-systémem E					<b>791853 00 0 00 0000</b>		581

**Infobox:** \* montováno, včetně trubkového přerušovače / \*\* při objednání systému Duravit a armaturového modulu dbejte bezpodmínečně na pokyny strana 360 / LED barevné světlo nebo Sound pro vany nejsou možné pro vany kombinované s nosičem vany / žádný odtokový otvor, nýbrž přetokový kanál / vana se dodává výhradně včetně rozkládací odpočinkové podložky / verze na zabudování se dodává výhradně s nosičem vany nebo systémem Duravit / prosíme objednejte # 790213 00 0 00 1000 nebo # 790273 00 0 00 1000 / u vířivých van je tento konstrukční systém součástí

**Sundeck** Design by E00S

Vana obdélník, verze na zabudování, s vytvarovaným sklonem pro záda na obou stranách vany, včetně upevnění pro rozkládací odpočinkovou podložku

5 mm sanitární akrylát

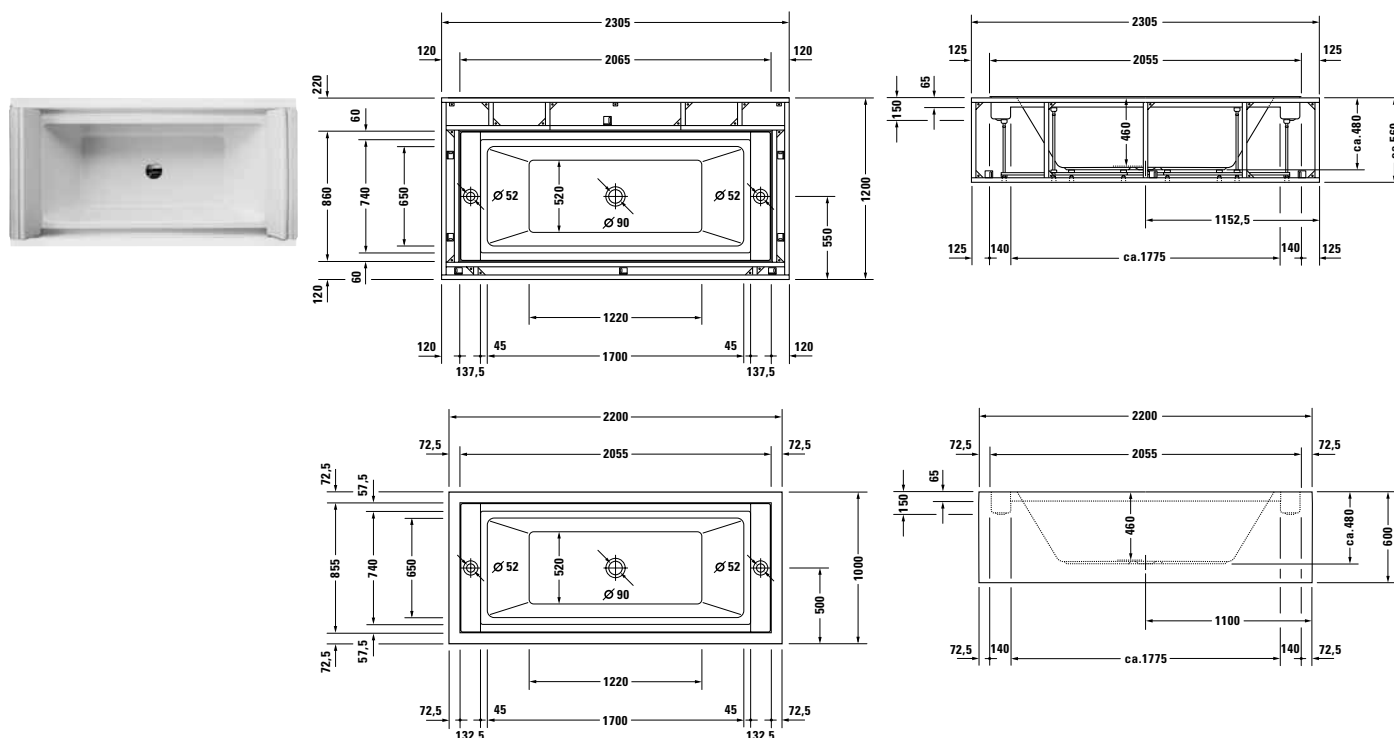

Délka mm	Šířka mm	Hloubka mm	Obsah l	Hmotnost	Objednací číslo	Euro
						Bílá (Alpin) - 00
<b>Vana</b>						
2055	855	460	345	55,0	<b>700126 00 0 00 0000</b>	1.378
<b>Vířivý systém (bez vany)</b>						
Air-systém					<b>760*** 00 1 00 1000</b>	3.640
Jet-systém					<b>760*** 00 2 00 1000</b>	3.358
Combi-systém P					<b>760*** 00 3 00 1000</b>	5.624
Combi-systém E					<b>760*** 00 4 16 1000</b>	6.388
Combi-systém L					<b>710*** 00 5 00 1000</b>	8.281
<b>Přídavné moduly k vířivým vanám</b>						
Volitelné moduly Combi-systém E				Modul číslo		
LED barevné světlo (LED bílé světlo odpadá)				06		1.734
Vyhřívání				07		682
UV management hygieny				08		928
Volitelné moduly Combi-systém L				Modul číslo		
LED barevné světlo (bílé světlo odpadá)				06		1.734
Teplota L				07		1.153
UV management hygieny				08		928
<b>Nutné příslušenství pro vanu a vířivou vanu</b>						
Rozkládací odpočinková podložka, čalouněné, bílá, pro # 700126, 700128					<b>790848 00 0 00 0000</b>	1.281
<b>Nutné příslušenství pro vanu</b>						
Odpadní a přetoková armaturta, s Push-Open-Ventilem, chrom					<b>790213 00 0 00 1000</b>	251
Odpadní a přetoková armaturta, s přítokem na dně, chrom *					<b>790273 00 0 00 1000</b>	695
Konstrukční systém, pro # 700126 **					<b>790154 00 0 00 0000</b>	986
Nosič vany, pro # 700126					<b>790496 00 0 00 0000</b>	549
<b>Příslušenství pro vanu a vířivou vanu</b>						
Schod, čalouněné, bílá					<b>790832 00 0 00 0000</b>	540
Podhlavník, bílá					<b>790002 00 0 00 0000</b>	123
Modul armatury **					<b>790155 00 0 00 0000</b>	277
pokračování na další straně						

**Sundeck** Design by E00S

Vana obdélník, verze na zabudování, s vytvarovaným sklonem pro záda na obou stranách vany, včetně upevnění pro rozkládací odpočinkovou podložku  
5 mm sanitární akrylát

Délka mm	Šířka mm	Hloubka mm	Obsah l	Hmotnost	Objednací číslo	Euro	
						Bílá (Alpin)	- 00
<b>Vana</b>							
2055	855	460	345	55,0	<b>700126 00 0 00 0000</b>		1.378
<b>Příslušenství pro vanu</b>							
LED barevné světlo, s dálkovým ovládním pro vany, (bílá -00, chrom -10)					<b>790840 00 0 00 * *00</b>		1.693
Sound					<b>791851 00 0 00 0000</b>		581
<b>Příslušenství pro vířivou vanu</b>							
Zvýšená cena, pro odpadní a přetokovou armaturu, s přítokem na dně, chrom *					<b>790283 00 0 00 1000</b>		631
LED barevné světlo, pro vířivé vany s Air-systémem, Jet-systémem, Combi-systémem P nebo Durapearl-systémem					<b>791850 00 0 00 1000</b>		1.802
Sound, pro vířivé vany s Air-systémem, Jet-systémem, Combi-systémem P nebo Durapearl-systémem					<b>791852 00 0 00 0000</b>		581
Sound, pro vířivé vany s Combi-systémem E					<b>791853 00 0 00 0000</b>		581

**Infobox:** \* montováno, včetně trubkového přerušovače / \*\* při objednání systému Duravit a armaturového modulu dbejte bezpodmínečně na pokyny strana 360 / LED barevné světlo nebo Sound pro vany nejsou možné pro vany kombinované s nosičem vany / žádný odtokový otvor, nýbrž přetokový kanál / vana se dodává výhradně včetně rozkládací odpočinkové podložky / verze na zabudování se dodává výhradně s nosičem vany nebo systémem Duravit / prosíme objednejte # 790213 00 0 00 1000 nebo # 790273 00 0 00 1000 / u vířivých van je tento konstrukční systém součástí

**Sundeck** Design by E00S

Vana obdélník, verze na zabudování, s vytvarovaným sklonem pro záda na obou stranách vany, včetně upevnění pro rozkládací odpočinkovou podložku

5 mm sanitární akrylát

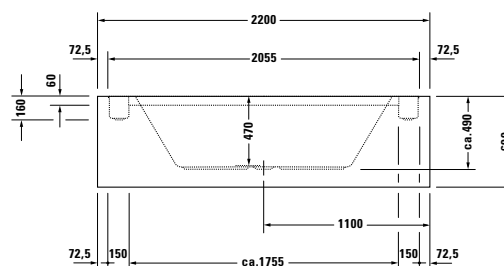
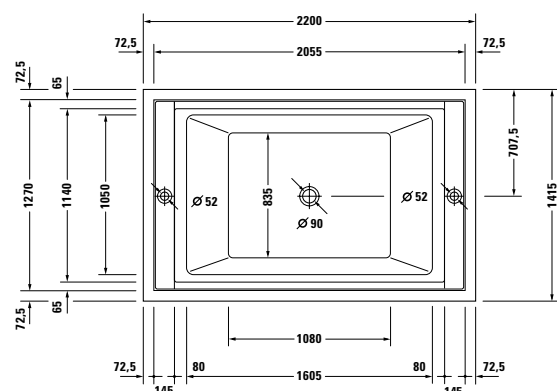

Délka mm	Šířka mm	Hloubka mm	Obsah l	Hmotnost	Objednací číslo	Euro
						Bílá (Alpin) - 00
<b>Vana</b>						
2055	1270	470	493	68,0	<b>700196 00 0 00 0000</b>	3.021
<b>Nutné příslušenství pro vanu</b>						
Odpadní a přetoková armaturta, s Push-Open-Ventilem, chrom					<b>790213 00 0 00 1000</b>	251
Odpadní a přetoková armaturta, s přítokem na dně, chrom *					<b>790273 00 0 00 1000</b>	695
Rozkládací odpočinková podložka, čalouněné, bílá					<b>790875 00 0 00 0000</b>	2.283
Nosič vany, pro # 700196					<b>791406 00 0 00 0000</b>	723
<b>Příslušenství pro vanu</b>						
Schod, čalouněné, bílá					<b>790832 00 0 00 0000</b>	540
Podhlavník, bílá					<b>790002 00 0 00 0000</b>	123
LED barevné světlo, s dálkovým ovládním pro vany, (bílá -00, chrom -10)					<b>790840 00 0 00 * *00</b>	1.693

**Infobox:** \* montováno, včetně trubkového přerušovače / verze na zabudování je dostání výhradně s nosičem vany / prosíme objednejte # 790213 00 0 00 1000 nebo # 790273 00 0 00 1000 / vana se dodává výhradně včetně rozkládací odpočinkové podložky / žádný odtokový otvor, nýbrž přetokový kanál



**Sundeck** Design by E00S

Vana obdélník, s konstrukcí pro dřevěné opláštění, s vytvarovaným sklonem pro záda na obou stranách vany, včetně upevnění pro rozkládací odpočinkovou podložku  
5 mm sanitární akrylát

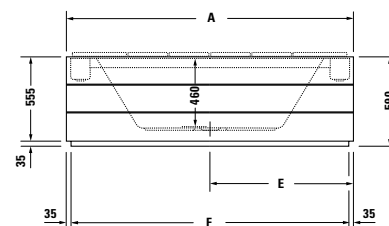
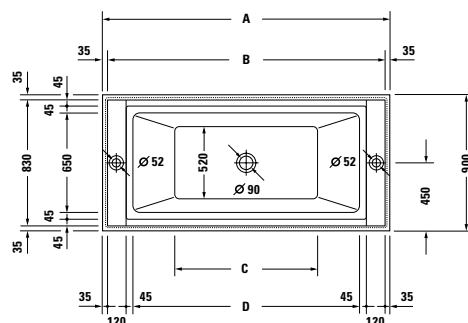

	A	B	C	D	E	F
<b>700066</b>	1900	1830	1050	1500	950	1830
<b>700128</b>	2100	2030	1220	1700	1050	2030

Délka mm	Šířka mm	Hloubka mm	Obsah l	Hmotnost	Objednací číslo	Euro
						Bílá (Alpin) - 00
<b>Vana</b>						
1855	855	460	244	58,0	<b>700066 00 0 00 0000</b>	1.756
2055	855	460	345	65,0	<b>700128 00 0 00 0000</b>	1.870
<b>Nutné příslušenství pro vanu</b>						
Odpadní a přetoková armaturta, s Push-Open-Ventilem, chrom					<b>790213 00 0 00 1000</b>	251
Odpadní a přetoková armaturta, s přítokem na dně, chrom *					<b>790273 00 0 00 1000</b>	695
Rozkládací odpočinková podložka, čalouněné, bílá, pro # 700065, 700066, 700125, 700127					<b>790831 00 0 00 0000</b>	1.230
Rozkládací odpočinková podložka, čalouněné, bílá, pro # 700126, 700128					<b>790848 00 0 00 0000</b>	1.281
Vhodné dřevěné panely na str. 380						
<b>Příslušenství pro vanu</b>						
Schod, čalouněné, bílá					<b>790832 00 0 00 0000</b>	540
Podhlavník, bílá					<b>790002 00 0 00 0000</b>	123
LED barevné světlo, s dálkovým ovládním pro vany, (bílá -00, chrom -10)					<b>790840 00 0 00 * *00</b>	1.693
Sound					<b>791851 00 0 00 0000</b>	581
Kryt vany, pro volně stojící verzi, včetně dřevěného panelu bez stély, modrá, pro # 700066, 700127					<b>790842 00 0 00 0000</b>	255
Kryt vany, pro volně stojící verzi, včetně dřevěného panelu bez stély, modrá, pro # 700128					<b>790859 00 0 00 0000</b>	276

**Infobox:** \* montováno, včetně trubkového přerušovače / žádný odtokový otvor, nýbrž přetokový kanál / vana se dodává výhradně včetně rozkládací odpočinkové podložky / prosíme objednejte # 790213 00 0 00 1000 nebo # 790273 00 0 00 1000

**Sundeck** Design by E00S

Vana obdélník, s konstrukcí pro dřevěné opláštění, s vytvarovaným sklonem pro záda na obou stranách vany, včetně upevnění pro rozkládací odpočinkovou podložku  
5 mm sanitární akrylát

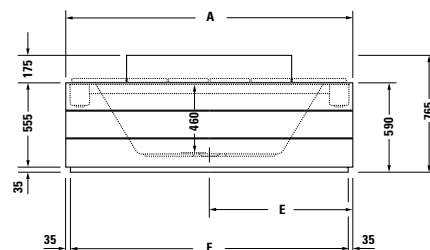
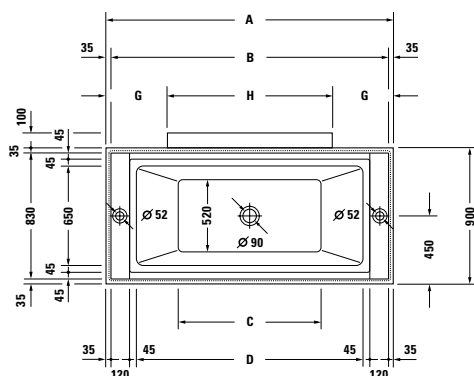

	A	B	C	D	E	F	G	H
<b>700066</b>	1900	1830	1050	1500	950	1830	405	1090
<b>700128</b>	2100	2030	1220	1700	1050	2030	505	1090

Délka mm	Šířka mm	Hloubka mm	Obsah l	Hmotnost	Objednací číslo	Euro
						Bílá (Alpin) - 00
<b>Vana</b>						
1855	855	460	244	58,0	<b>700066 00 0 00 0000</b>	1.756
2055	855	460	345	65,0	<b>700128 00 0 00 0000</b>	1.870
<b>Vířivý systém (bez vany)</b>						
Air-systém					<b>760*** 00 1 00 1000</b>	3.103
Jet-systém					<b>760*** 00 2 00 1000</b>	2.812
Combi-systém P					<b>760*** 00 3 00 1000</b>	5.078
Combi-systém E					<b>760*** 00 4 16 1000</b>	5.851
Combi-systém L					<b>710*** 00 5 00 1000</b>	7.735
<b>Přídavné moduly k vířivým vanám</b>						
Volitelné moduly Combi-systém E				Modul číslo		
LED barevné světlo (LED bílé světlo odpadá)				06		1.734
Vyhřívání				07		682
UV management hygieny				08		928
Volitelné moduly Combi-systém L				Modul číslo		
LED barevné světlo (bílé světlo odpadá)				06		1.734
Teplota L				07		1.153
UV management hygieny				08		928
<b>Nutné příslušenství pro vanu a vířivou vanu</b>						
Rozkládací odpočinková podložka, čalouněné, bílá, pro # 700065, 700066, 700125, 700127					<b>790831 00 0 00 0000</b>	1.230
Rozkládací odpočinková podložka, čalouněné, bílá, pro # 700126, 700128					<b>790848 00 0 00 0000</b>	1.281
Vhodné dřevěné panely na str. 380						
<b>Nutné příslušenství pro vanu</b>						
Odpadní a přetoková armaturta, s Push-Open-Ventilem, chrom					<b>790213 00 0 00 1000</b>	251
Odpadní a přetoková armaturta, s přítokem na dně, chrom *					<b>790273 00 0 00 1000</b>	695
pokračování na další straně						

**Sundeck** Design by E00S

Vana obdélník, s konstrukcí pro dřevěné opláštění, s vytvarovaným sklonem pro záda na obou stranách vany, včetně upevnění pro rozkládací odpočinkovou podložku  
5 mm sanitární akrylát

Délka mm	Šířka mm	Hloubka mm	Obsah l	Hmotnost	Objednací číslo	Euro	
						Bílá (Alpin)	- 00
<b>Vana</b>							
1855	855	460	244	58,0	700066 00 0 00 0000		1.756
2055	855	460	345	65,0	700128 00 0 00 0000		1.870
<b>Příslušenství pro vanu a vířivou vanu</b>							
Schod, čalouněné, bílá					790832 00 0 00 0000		540
Podhlavník, bílá					790002 00 0 00 0000		123
Kryt vany, pro volně stojící verzi, včetně dřevěného panelu s krátkou stélou, modrá, pro # 700066					790843 00 0 00 0000		299
Kryt vany, pro volně stojící verzi, včetně dřevěného panelu s krátkou stélou, modrá, pro # 700128					790860 00 0 00 0000		312
<b>Příslušenství pro vanu</b>							
LED barevné světlo, s dálkovým ovládním pro vany, (bílá -00, chrom -10)					790840 00 0 00 * *00		1.693
Sound					791851 00 0 00 0000		581
<b>Příslušenství pro vířivou vanu</b>							
Zvýšená cena, pro odpadní a přetokovou armaturu, s přítokem na dně, chrom *					790274 00 0 00 1000		631
LED barevné světlo, pro vířivé vany s Air-systémem, Jet-systémem, Combi-systémem P nebo Durapearl-systémem					791850 00 0 00 1000		1.802
Sound, pro vířivé vany s Air-systémem, Jet-systémem, Combi-systémem P nebo Durapearl-systémem					791852 00 0 00 0000		581
Sound, pro vířivé vany s Combi-systémem E					791853 00 0 00 0000		581

**Infobox:** \* montováno, včetně trubkového přerušovače / žádný odtokový otvor, nýbrž přetokový kanál / vana se dodává výhradně včetně rozkládací odpočinkové podložky / prosíme objednejte # 790213 00 0 00 1000 nebo # 790273 00 0 00 1000

**Sundeck** Design by E00S

Vana obdélník, s konstrukcí pro dřevěné opláštění, s vytvarovaným sklonem pro záda na obou stranách vany, včetně upevnění pro rozkládací odpočinkovou podložku  
5 mm sanitární akrylát

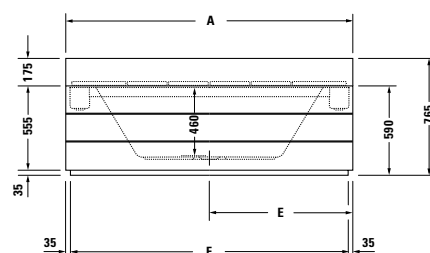
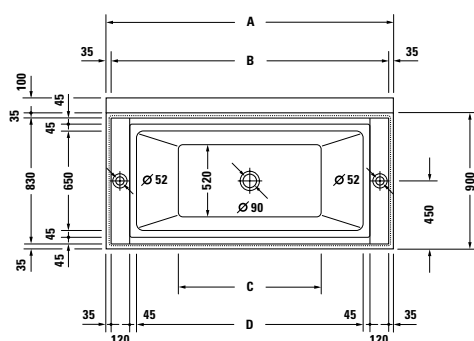

	A	B	C	D	E	F
<b>700066</b>	1900	1830	1050	1500	950	1830
<b>700128</b>	2100	2030	1220	1700	1050	2030

Délka mm	Šířka mm	Hloubka mm	Obsah l	Hmotnost	Objednací číslo	Euro
						Bílá (Alpin) - 00
<b>Vana</b>						
1855	855	460	244	58,0	<b>700066 00 0 00 0000</b>	1.756
2055	855	460	345	65,0	<b>700128 00 0 00 0000</b>	1.870
<b>Vířivý systém (bez vany)</b>						
Air-systém					<b>760*** 00 1 00 1000</b>	3.103
Jet-systém					<b>760*** 00 2 00 1000</b>	2.812
Combi-systém P					<b>760*** 00 3 00 1000</b>	5.078
Combi-systém E					<b>760*** 00 4 16 1000</b>	5.851
Combi-systém L					<b>710*** 00 5 00 1000</b>	7.735
<b>Přídavné moduly k vířivým vanám</b>						
Volitelné moduly Combi-systém E				Modul číslo		
LED barevné světlo (LED bílé světlo odpadá)				06		1.734
Vyhřívání				07		682
UV management hygieny				08		928
Volitelné moduly Combi-systém L				Modul číslo		
LED barevné světlo (bílé světlo odpadá)				06		1.734
Teplota L				07		1.153
UV management hygieny				08		928
<b>Nutné příslušenství pro vanu a vířivou vanu</b>						
Rozkládací odpočinková podložka, čalouněné, bílá, pro # 700065, 700066, 700125, 700127					<b>790831 00 0 00 0000</b>	1.230
Rozkládací odpočinková podložka, čalouněné, bílá, pro # 700126, 700128					<b>790848 00 0 00 0000</b>	1.281
Vhodné dřevěné panely na str. 380						
<b>Nutné příslušenství pro vanu</b>						
Odpadní a přetoková armaturta, s Push-Open-Ventilem, chrom					<b>790213 00 0 00 1000</b>	251
Odpadní a přetoková armaturta, s přítokem na dně, chrom *					<b>790273 00 0 00 1000</b>	695
pokračování na další straně						

**Sundeck** Design by E00S

**Vana obdélník, s konstrukcí pro dřevěné opláštění, s vytvarovaným sklonem pro záda na obou stranách vany, včetně upevnění pro rozkládací odpočinkovou podložku**  
5 mm sanitární akrylát

Délka mm	Šířka mm	Hloubka mm	Obsah l	Hmotnost	Objednací číslo	Euro	
						Bílá (Alpin)	- 00
<b>Vana</b>							
1855	855	460	244	58,0	700066 00 0 00 0000		1.756
2055	855	460	345	65,0	700128 00 0 00 0000		1.870
<b>Příslušenství pro vanu a vířivou vanu</b>							
Schod, čalouněný, bílá					790832 00 0 00 0000		540
Podhlavník, bílá					790002 00 0 00 0000		123
Kryt vany, pro volně stojící verzi, včetně dřevěného panelu s dlouhou stélou, modrá, pro # 700066					790844 00 0 00 0000		299
Kryt vany, pro volně stojící verzi, včetně dřevěného panelu s dlouhou stélou, modrá, pro # 700128					790861 00 0 00 0000		312
<b>Příslušenství pro vanu</b>							
LED barevné světlo, s dálkovým ovládním pro vany, (bílá -00, chrom -10)					790840 00 0 00 * *00		1.693
Sound					791851 00 0 00 0000		581
<b>Příslušenství pro vířivou vanu</b>							
Zvýšená cena, pro odpadní a přetokovou armaturu, s přítokem na dně, chrom *					790274 00 0 00 1000		631
LED barevné světlo, pro vířivé vany s Air-systémem, Jet-systémem, Combi-systémem P nebo Durapearl-systémem					791850 00 0 00 1000		1.802
Sound, pro vířivé vany s Air-systémem, Jet-systémem, Combi-systémem P nebo Durapearl-systémem					791852 00 0 00 0000		581
Sound, pro vířivé vany s Combi-systémem E					791853 00 0 00 0000		581

**Infobox:** \* montováno, včetně trubkového přerušovače / žádný odtokový otvor, nýbrž přetokový kanál / vana se dodává výhradně včetně rozkládací odpočinkové podložky / prosíme objednejte # 790213 00 0 00 1000 nebo # 790273 00 0 00 1000

**Sundeck** Design by E00S

Vana obdélník, s konstrukcí pro dřevěné opláštění, s vytvarovaným sklonem pro záda na jedné straně vany, včetně upevnění pro rozkládací odpočinkovou podložku  
5 mm sanitární akrylát

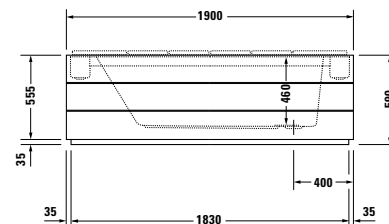
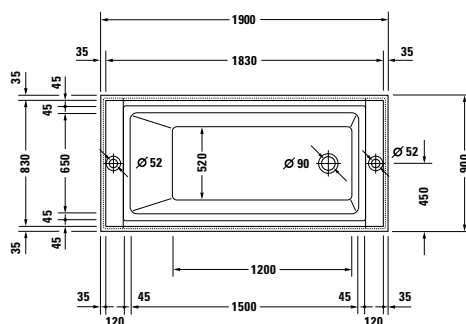

Délka mm	Šířka mm	Hloubka mm	Obsah l	Hmotnost	Objednací číslo	Euro
						Bílá (Alpin) - 00
<b>Vana</b>						
1855	855	460	315	58,0	700127 00 0 00 0000	1.721
<b>Nutné příslušenství pro vanu</b>						
Odpadní a přetoková armaturta, s Push-Open-Ventilem, chrom					790213 00 0 00 1000	251
Odpadní a přetoková armaturta, s přítokem na dně, chrom *					790273 00 0 00 1000	695
Rozkládací odpočinková podložka, čalouněné, bílá, pro # 700065, 700066, 700125, 700127					790831 00 0 00 0000	1.230
Vhodné dřevěné panely na str. 380						
<b>Příslušenství pro vanu</b>						
Schod, čalouněné, bílá					790832 00 0 00 0000	540
Podhlavník, bílá					790002 00 0 00 0000	123
LED barevné světlo, s dálkovým ovládním pro vany, (bílá -00, chrom -10)					790840 00 0 00 * 00	1.693
Sound					791851 00 0 00 0000	581
Kryt vany, pro volně stojící verzi, včetně dřevěného panelu bez stély, modrá, pro # 700066, 700127					790842 00 0 00 0000	255

**Infobox:** \* montováno, včetně trubkového přerušovače / žádný odtokový otvor, nýbrž přetokový kanál / vana se dodává výhradně včetně rozkládací odpočinkové podložky / prosíme objednejte # 790213 00 0 00 1000 nebo # 790273 00 0 00 1000

**Sundeck** Design by E00S

Vana obdélník, s konstrukcí pro dřevěné opláštění, s vytvarovaným sklonem pro záda na jedné straně vany, včetně upevnění pro rozkládací odpočinkovou podložku  
5 mm sanitární akrylát

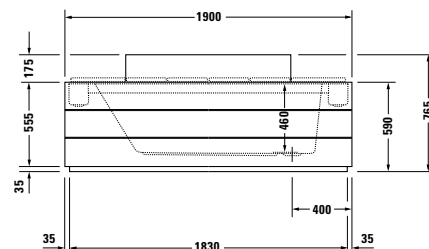
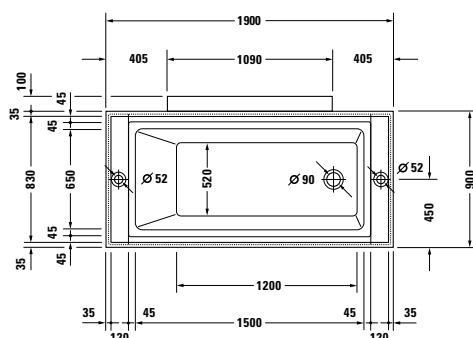

Délka mm	Šířka mm	Hloubka mm	Obsah l	Hmotnost	Objednací číslo	Euro
						Bílá (Alpin) - 00
<b>Vana</b>						
1855	855	460	315	58,0	700127 00 0 00 0000	1.721
<b>Vířivý systém (bez vany)</b>						
Air-systém					760*** 00 1 00 1000	3.103
Jet-systém					760*** 00 2 00 1000	2.812
Combi-systém P					760*** 00 3 00 1000	5.078
Combi-systém E					760*** 00 4 16 1000	5.851
Combi-systém L					710*** 00 5 00 1000	7.735
<b>Přídavné moduly k vířivým vanám</b>						
Volitelné moduly Combi-systém E				Modul číslo		
LED barevné světlo (LED bílé světlo odpadá)				06		1.734
Vyhřívání				07		682
UV management hygieny				08		928
Volitelné moduly Combi-systém L				Modul číslo		
LED barevné světlo (bílé světlo odpadá)				06		1.734
Teplota L				07		1.153
UV management hygieny				08		928
<b>Nutné příslušenství pro vanu a vířivou vanu</b>						
Rozkládací odpočinková podložka, čalouněné, bílá, pro # 700065, 700066, 700125, 700127					790831 00 0 00 0000	1.230
Vhodné dřevěné panely na str. 380						
<b>Nutné příslušenství pro vanu</b>						
Odpadní a přetoková armaturta, s Push-Open-Ventilem, chrom					790213 00 0 00 1000	251
Odpadní a přetoková armaturta, s přítokem na dně, chrom *					790273 00 0 00 1000	695
<b>Příslušenství pro vanu a vířivou vanu</b>						
Schod, čalouněné, bílá					790832 00 0 00 0000	540
Podhlavník, bílá					790002 00 0 00 0000	123
Kryt vany, pro volně stojící verzi, včetně dřevěného panelu s krátkou stélou, modrá, pro # 700127					790843 00 0 00 0000	299
<b>Příslušenství pro vanu</b>						
LED barevné světlo, s dálkovým ovládním pro vany, (bílá -00, chrom -10)					790840 00 0 00 * *00	1.693
Sound					791851 00 0 00 0000	581
<b>Příslušenství pro vířivou vanu</b>						
Zvýšená cena, pro odpadní a přetokovou armaturtu, s přítokem na dně, chrom *					790274 00 0 00 1000	631
LED barevné světlo, pro vířivé vany s Air-systémem, Jet-systémem, Combi-systémem P nebo Durapearl-systémem					791850 00 0 00 1000	1.802
Sound, pro vířivé vany s Air-systémem, Jet-systémem, Combi-systémem P nebo Durapearl-systémem					791852 00 0 00 0000	581
Sound, pro vířivé vany s Combi-systémem E					791853 00 0 00 0000	581

**Infobox:** \* montováno, včetně trubkového přerušovače / žádný odtokový otvor, nýbrž přetokový kanál / vana se dodává výhradně včetně rozkládací odpočinkové podložky / prosíme objednejte # 790213 00 0 00 1000 nebo # 790273 00 0 00 1000

**Sundeck** Design by E00S

Vana obdélník, s konstrukcí pro dřevěné opláštění, s vytvarovaným sklonem pro záda na jedné straně vany, včetně upevnění pro rozkládací odpočinkovou podložku  
5 mm sanitární akrylát

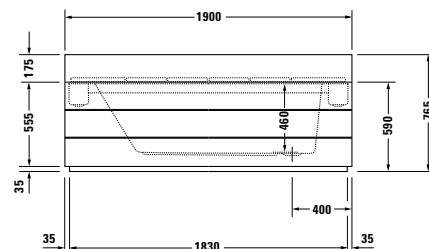
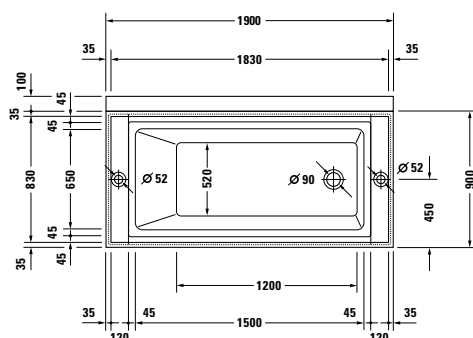

Délka mm	Šířka mm	Hloubka mm	Obsah l	Hmotnost	Objednací číslo	Euro
						Bílá (Alpin) - 00
<b>Vana</b>						
1855	855	460	315	58,0	700127 00 0 00 0000	1.721
<b>Vířivý systém (bez vany)</b>						
Air-systém					760*** 00 1 00 1000	3.103
Jet-systém					760*** 00 2 00 1000	2.812
Combi-systém P					760*** 00 3 00 1000	5.078
Combi-systém E					760*** 00 4 16 1000	5.851
Combi-systém L					710*** 00 5 00 1000	7.735
<b>Přídavné moduly k vířivým vanám</b>						
Volitelné moduly Combi-systém E				Modul číslo		
LED barevné světlo (LED bílé světlo odpadá)				06		1.734
Vyhřívání				07		682
UV management hygieny				08		928
Volitelné moduly Combi-systém L				Modul číslo		
LED barevné světlo (bílé světlo odpadá)				06		1.734
Teplota L				07		1.153
UV management hygieny				08		928
<b>Nutné příslušenství pro vanu a vířivou vanu</b>						
Rozkládací odpočinková podložka, čalouněné, bílá, pro # 700065, 700066, 700125, 700127					790831 00 0 00 0000	1.230
Vhodné dřevěné panely na str. 380						
<b>Nutné příslušenství pro vanu</b>						
Odpadní a přetoková armaturta, s Push-Open-Ventilem, chrom					790213 00 0 00 1000	251
Odpadní a přetoková armaturta, s přítokem na dně, chrom *					790273 00 0 00 1000	695
<b>Příslušenství pro vanu a vířivou vanu</b>						
Schod, čalouněné, bílá					790832 00 0 00 0000	540
Podhlavník, bílá					790002 00 0 00 0000	123
Kryt vany, pro volně stojící verzi, včetně dřevěného panelu s dlouhou stélou, modrá, pro # 700127					790844 00 0 00 0000	299
<b>Příslušenství pro vanu</b>						
LED barevné světlo, s dálkovým ovládním pro vany, (bílá -00, chrom -10)					790840 00 0 00 * *00	1.693
Sound					791851 00 0 00 0000	581
<b>Příslušenství pro vířivou vanu</b>						
Zvýšená cena, pro odpadní a přetokovou armaturtu, s přítokem na dně, chrom *					790274 00 0 00 1000	631
LED barevné světlo, pro vířivé vany s Air-systémem, Jet-systémem, Combi-systémem P nebo Durapearl-systémem					791850 00 0 00 1000	1.802
Sound, pro vířivé vany s Air-systémem, Jet-systémem, Combi-systémem P nebo Durapearl-systémem					791852 00 0 00 0000	581
Sound, pro vířivé vany s Combi-systémem E					791853 00 0 00 0000	581

**Infobox:** \* montováno, včetně trubkového přerušovače / žádný odtokový otvor, nýbrž přetokový kanál / vana se dodává výhradně včetně rozkládací odpočinkové podložky / prosíme objednejte # 790213 00 0 00 1000 nebo # 790273 00 0 00 1000



**Sundeck** Design by E00S

Vana obdélník, s konstrukcí pro panel, s vytvarovaným sklonem pro záda na obou stranách vany, včetně upevnění pro rozkládací odpočinkovou podložku

5 mm sanitární akrylát

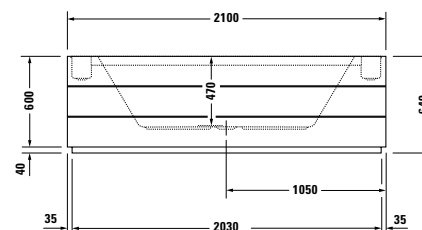
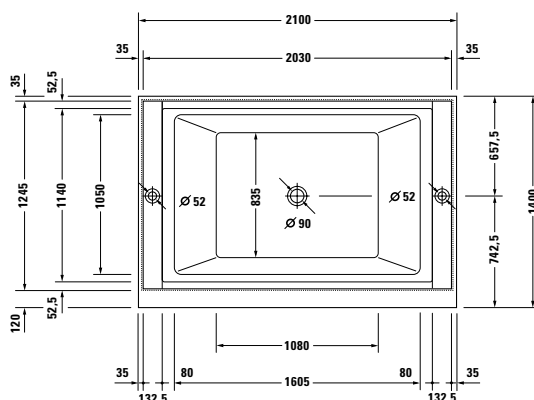

Délka mm	Šířka mm	Hloubka mm	Obsah l	Hmotnost	Objednací číslo	Euro
						Bílá (Alpin) - 00
<b>Vana</b>						
2055	1270	470	493	80,0	700197 00 0 00 0000	3.675
<b>Nutné příslušenství pro vanu</b>						
Odpadní a přetoková armaturta, s Push-Open-Ventilem, chrom					790213 00 0 00 1000	251
Odpadní a přetoková armaturta, s přítokem na dně, chrom *					790273 00 0 00 1000	695
Rozkládací odpočinková podložka, čalouněné, bílá					790875 00 0 00 0000	2.283
Vhodné dřevěné panely na str. 380						
<b>Příslušenství pro vanu</b>						
Schod, čalouněné, bílá					790832 00 0 00 0000	540
Podhlavník, bílá					790002 00 0 00 0000	123
LED barevné světlo, s dálkovým ovládním pro vany, (bílá -00, chrom -10)					790840 00 0 00 * 00	1.693
Sound					791851 00 0 00 0000	581
Kryt vany, pro volně stojící verzi, včetně dřevěného panelu bez stély, modrá					790876 00 0 00 0000	388
Kryt vany, do levého rohu, včetně dřevěného panelu bez stély, modrá					791811 00 0 00 0000	428
Kryt vany, do pravého rohu, včetně dřevěného panelu bez stély, modrá					791812 00 0 00 0000	428
Kryt vany, pro předstěnovou verzi, včetně dřevěného panelu bez stély, modrá					791813 00 0 00 0000	448

**Infobox:** \* montováno, včetně trubkového přerušovače / žádný odtokový otvor, nýbrž přetokový kanál / vana se dodává výhradně včetně rozkládací odpočinkové podložky / prosíme objednejte # 790213 00 0 00 1000 nebo # 790273 00 0 00 1000

**Sundeck příslušenství** Design by E00S

	Popis	Objednáací číslo	Euro
	<b>Odpadní a přetoková armaturta</b> s Push-Open-Ventilem, chrom, pro Sundeck průměr odpadu 90 mm	<b>790213 00 0 00 1000</b>	251
	<b>Odpadní a přetoková armaturta *</b> s přítokem na dně, chrom, pro Sundeck průměr odpadu 90 mm	<b>790273 00 0 00 1000</b>	695
	<b>Infobox:</b> * montováno, včetně trubkového přerušovače		
	<b>Zvýšená cena *</b> pro odpadní a přetokovou armaturu, s přítokem na dně, chrom, průměr odpadu 90 mm pro vířivé vany s dřevěným panelem pro vířivé vany s konstrukcí	<b>790274 00 0 00 1000</b> <b>790283 00 0 00 1000</b>	631 631
	<b>Infobox:</b> * montováno, včetně trubkového přerušovače		
	<b>Konstrukční systém **</b> pro verzi na zabudování, pro Sundeck vany a vířivé vany pro # 700065 pro # 700125 pro # 700126	<b>790153 00 0 00 0000</b> <b>790156 00 0 00 0000</b> <b>790154 00 0 00 0000</b>	971 971 986
	<b>Infobox:</b> ** Při objednávání konstrukčního systému a modulu armatury dbete pokynů na straně 360		
	<b>Modul armatury **</b> pro konstrukční systém	<b>790155 00 0 00 0000</b>	277
	<b>Infobox:</b> ** Při objednávání konstrukčního systému a modulu armatury dbete pokynů na straně 360		
	<b>Podhlavník</b> bílá pro Sundeck	<b>790002 00 0 00 0000</b>	123
	<b>Schod</b> čalouněné, bílá pro Sundeck	<b>790832 00 0 00 0000</b>	540
	<b>Rozkládací odpočinková podložka</b> čalouněné, bílá pro # 700065, 700066, 700125, 700127 pro # 700126, 700128 pro # 700196, 700197 a # 710171	<b>790831 00 0 00 0000</b> <b>790848 00 0 00 0000</b> <b>790875 00 0 00 0000</b>	1.230 1.281 2.283

**Sundeck příslušenství** Design by E00S

Popis	Objednáací číslo	Euro
	<b>Kryt vany</b> pro volně stojící verzi, včetně dřevěného panelu bez stély, modrá pro # 700066, 700127 pro # 700128	    <b>790842 00 0 00 0000</b> 255 <b>790859 00 0 00 0000</b> 276
	<b>Kryt vany</b> pro volně stojící verzi, včetně dřevěného panelu s krátkou stélou, modrá pro # 700066, 700127 pro # 700128	    <b>790843 00 0 00 0000</b> 299 <b>790860 00 0 00 0000</b> 312
	<b>Kryt vany</b> pro volně stojící verzi, včetně dřevěného panelu s dlouhou stélou, modrá pro # 700066, 700127 pro # 700128	    <b>790844 00 0 00 0000</b> 299 <b>790861 00 0 00 0000</b> 312
	<b>Kryt vany</b> včetně dřevěného panelu bez stély, modrá, pro # 700197, 710171 pro volně stojící verzi do levého rohu do pravého rohu pro předstěnovou verzi	          <b>790876 00 0 00 0000</b> 388 <b>791811 00 0 00 0000</b> 428 <b>791812 00 0 00 0000</b> 428 <b>791813 00 0 00 0000</b> 448

**Sundeck** Design by E00S

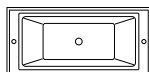
**Dřevěné panely pro vany a vířivé vany**

1855 x 855 mm

**# 700066**

2055 x 855 mm

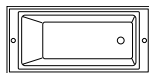
**# 700128**

1855 x 855 mm

**# 700127**
**Objednací číslo dřevěný panel pro**
**Vnitřní využití**
**Venkovní využití**
**Vnitřní využití**
**Venkovní využití**

Do L/P rohu, předstěnová

**# SU 8837\***
**# SU 8660\***

Verze volně stojící

**# SU 8840\***
**# SU 8845\***
**# SU 8650\***
**# SU 8655\***

 Do L/P rohu, předstěnová,  
verze s dlouhou stélou

**# SU 8855**
**# SU 8666**

 Verze volně stojící s  
dlouhou  
stélou

**# SU 8844**
**# SU 8849\***
**# SU 8654**
**# SU 8659\***

 Verze volně stojící s  
krátkou  
stélou

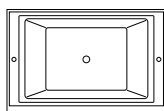
**# SU 8842**
**# SU 8847\***
**# SU 8652**
**# SU 8657\***

2055 x 1270 mm

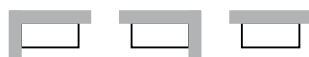
**# 700197**
**Vnitřní využití**
**Venkovní využití**

Do L/P rohu, předstěnová

**# SU 8669**
**# SU 8674**

Verze volně stojící

**# SU 8670**
**# SU 8675**

\* Tyto dřevěné panely nejsou kombinovatelné s vířivým systémem

**Sundeck** Design by E00S

**Informace o výrobku**

<b>Dřevěný panel/ Stěla</b>	<b>Dekor</b> (Cenová skupina 1)	<b>04</b> Teak <b>28</b> Wengé	Kompaktní vrstvená deska HPL s lisovaným melaminovým povrchem. Odolná proti vlhkosti.
	<b>Dýha z pravého dřeva</b> (Cenová skupina 2)	<b>13</b> Americký ořech <b>24</b> Macassar	Kompaktní vrstvená deska, opatřená jednou vrstvou dýhy z pravého dřeva. Dřevo je přírodní materiál a mohou se proto vyskytovat rozdíly v barvě a struktuře materiálu. Odolná proti vlhkosti.
	<b>Dýha z pravého dřeva</b> (Cenová skupina 3)	<b>62</b> Dub antracitový	Kompaktní vrstvená deska, opatřená jednou vrstvou dýhy z pravého dřeva. Dřevo je přírodní materiál a mohou se proto vyskytovat rozdíly v barvě a struktuře materiálu. Odolná proti vlhkosti.
	<b>Pro venkovní využití Dekor</b> (Cenová skupina 4)	<b>01</b> Třešeň <b>02</b> Wengé	Kompaktní vrstvená deska s nalisovanou HPL vrstvou. Speciálně vyvinuté HPL desky vykazující vysokou odolnost proti UV záření a povětrnostním vlivům.
<b>Čalouněná odpočinková podložka, čalouněný stupínek, čalouněný podhlavník</b>	<b>00</b> Bílá	Změkčená odpočinková podložka je vyrobena z vysoce kvalitního materiálu odolného proti vodě.	

**Sundeck** Design by E00S

Popis	mm	Objednáací číslo	Euro			
			Cenová skupina 1	Cenová skupina 2	Cenová skupina 3	Cenová skupina 4
<b>Dřevěný panel</b>						
do levého/pravého rohu, předstěnová verze, bez stély						
pro vanu # 700066 (1855 x 855 mm), pro vanu # 700127 (1855 x 855 mm)	1900 x 900	<b>SU 8837</b>	1.332	1.661	1.765	
<b>Infobox:</b> Tyto panely nelze kombinovat s vanou s vířivým systémem						
<b>Dřevěný panel</b>						
verze volně stojící, bez stély						
pro vanu # 700066 (1855 x 855 mm), pro vanu # 700127 (1855 x 855 mm)	1900 x 900	<b>SU 8840</b>	1.503	1.975	2.126	
<b>Infobox:</b> Tyto panely nelze kombinovat s vanou s vířivým systémem						
<b>Dřevěný panel</b>						
verze volně stojící, bez stély, pro vnější využití						
pro vanu # 700066 (1855 x 855 mm), pro vanu # 700127 (1855 x 855 mm)	1900 x 900	<b>SU 8845</b>				1.849
<b>Infobox:</b> Dřevěné panely z cenové skupiny 4 jsou vhodné pro venkovní využití / Tyto panely nelze kombinovat s vanou s vířivým systémem						
<b>Dřevěný panel</b>						
do levého/pravého rohu, předstěnová verze, s dlouhou stélou						
pro vanu # 700066 (1855 x 855 mm), pro vanu # 700127 (1855 x 855 mm)	1900 x 1000	<b>SU 8855</b>	1.997	2.644	2.853	
<b>Infobox:</b> Přepočítání na nábytkové kondice Faktor 1,25 / 250,- Eur zvýšená cena za vanové panely ve spojení s vířivým systémem						
<b>Dřevěný panel</b>						
verze volně stojící, s dlouhou stélou						
pro vanu # 700066 (1855 x 855 mm), pro vanu # 700127 (1855 x 855 mm)	1900 x 1000	<b>SU 8844</b>	1.997	2.644	2.853	
<b>Infobox:</b> 250,- Eur zvýšená cena za vanové panely ve spojení s vířivým systémem						
<b>Dřevěný panel</b>						
verze volně stojící, s dlouhou stélou, pro vnější využití						
pro vanu # 700066 (1855 x 855 mm), pro vanu # 700127 (1855 x 855 mm)	1900 x 1000	<b>SU 8849</b>				2.519
<b>Infobox:</b> Dřevěné panely z cenové skupiny 4 jsou vhodné pro venkovní využití / Tyto panely nelze kombinovat s vanou s vířivým systémem						

**Sundeck** Design by E00S

Popis	mm	Objednáací číslo	Euro			
			Cenová skupina 1	Cenová skupina 2	Cenová skupina 3	Cenová skupina 4
<b>Dřevěný panel</b>						
verze volně stojící, s krátkou stélou						
pro vanu # 700066 (1855 x 855 mm), pro vanu # 700127 (1855 x 855 mm)	1900 x 1000	<b>SU 8842</b>	2.064	2.741	2.960	
<b>Infobox:</b> 250,- Eur zvýšená cena za vanové panely ve spojení s vířivým systémem						
<b>Dřevěný panel</b>						
verze volně stojící, s krátkou stélou, pro vnější využití						
pro vanu # 700066 (1855 x 855 mm), pro vanu # 700127 (1855 x 855 mm)	1900 x 1000	<b>SU 8847</b>				2.547
<b>Infobox:</b> Dřevěné panely z cenové skupiny 4 jsou vhodné pro venkovní využití / Tyto panely nelze kombinovat s vanou s vířivým systémem						
<b>Dřevěný panel</b>						
do levého/pravého rohu, předstěnová verze, bez stély						
pro vanu # 700128 (2055 x 855 mm)	2100 x 900	<b>SU 8660</b>	1.423	1.774	1.886	
<b>Infobox:</b> Tyto panely nelze kombinovat s vanou s vířivým systémem						
<b>Dřevěný panel</b>						
verze volně stojící, bez stély						
pro vanu # 700128 (2055 x 855 mm)	2100 x 900	<b>SU 8650</b>	1.648	2.141	2.303	
<b>Infobox:</b> Tyto panely nelze kombinovat s vanou s vířivým systémem						
<b>Dřevěný panel</b>						
verze volně stojící, bez stély, pro vnější využití						
pro vanu # 700128 (2055 x 855 mm)	2100 x 900	<b>SU 8655</b>				2.005
<b>Infobox:</b> Dřevěné panely z cenové skupiny 4 jsou vhodné pro venkovní využití / Tyto panely nelze kombinovat s vanou s vířivým systémem						
<b>Dřevěný panel</b>						
do levého/pravého rohu, předstěnová verze, s dlouhou stélou						
pro vanu # 700128 (2055 x 855 mm)	2100 x 1000	<b>SU 8666</b>	2.146	2.858	3.090	
<b>Infobox:</b> 250,- Eur zvýšená cena za vanové panely ve spojení s vířivým systémem						
<b>Dřevěný panel</b>						
verze volně stojící, s dlouhou stélou						
pro vanu # 700128 (2055 x 855 mm)	2100 x 1000	<b>SU 8654</b>	2.146	2.858	3.090	
<b>Infobox:</b> 250,- Eur zvýšená cena za vanové panely ve spojení s vířivým systémem						

**Sundeck** Design by E00S

Popis	mm	Objednáací číslo	Euro			
			Cenová skupina 1	Cenová skupina 2	Cenová skupina 3	Cenová skupina 4
<b>Dřevěný panel</b> verze volně stojící, s dlouhou stélou, pro vnější využití pro vanu # 700128 (2055 x 855 mm)	2100 x 1000	<b>SU 8659</b>				2.675
<b>Infobox:</b> Dřevěné panely z cenové skupiny 4 jsou vhodné pro venkovní využití / Tyto panely nelze kombinovat s vanou s vířivým systémem						
<b>Dřevěný panel</b> verze volně stojící, s krátkou stélou pro vanu # 700128 (2055 x 855 mm)	2100 x 1000	<b>SU 8652</b>	2.158	2.865	3.093	
<b>Infobox:</b> 250,- Eur zvýšená cena za vanové panely ve spojení s vířivým systémem						
<b>Dřevěný panel</b> verze volně stojící, s krátkou stélou, pro vnější využití pro vanu # 700128 (2055 x 855 mm)	2100 x 1000	<b>SU 8657</b>				2.738
<b>Infobox:</b> Dřevěné panely z cenové skupiny 4 jsou vhodné pro venkovní využití / Tyto panely nelze kombinovat s vanou s vířivým systémem						
<b>Dřevěný panel</b> do levého/pravého rohu, předstěnová verze, pro vnitřní využití pro vanu # 700197 (2055 x 1270 mm)	2100 x 1400	<b>SU 8669</b>	2.547	3.024	3.198	
<b>Dřevěný panel</b> verze volně stojící, pro vnitřní využití pro vanu # 700197 (2055 x 1270 mm)	2100 x 1400	<b>SU 8670</b>	2.607	3.131	3.325	
<b>Dřevěný panel</b> do levého/pravého rohu, předstěnová verze, pro vnější využití pro vanu # 700197 (2055 x 1270 mm)	2100 x 1400	<b>SU 8674</b>				3.341
<b>Dřevěný panel</b> verze volně stojící, pro vnější využití pro vanu # 700197 (2055 x 1270 mm)	2100 x 1400	<b>SU 8675</b>				3.552



**Vero** Design by Duravit

**Vana obdélník, verze na zabudování nebo pro panel, s vytvarovaným sklonem pro záda na levé straně**  
5 mm sanitární akrylát

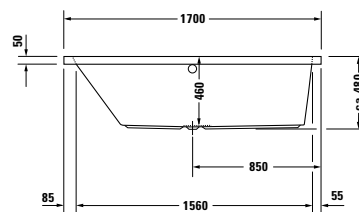
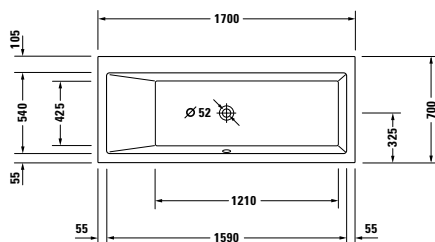

Délka mm	Šířka mm	Hloubka mm	Obsah l	Hmotnost	Objednací číslo	Euro
						Bílá (Alpin) - 00
<b>Vana</b>						
1700	700	460	145	28,0	<b>700131 00 0 00 0000</b>	773
<b>Příslušenství pro vanu</b>						
Nohy, pro vany- a sprchové vaničky, s boční délkou > 1000 mm					<b>790100 00 0 00 0000</b>	82
Kotva vany					<b>790103 00 0 00 0000</b>	35
Těsnění k vaně					<b>790104 00 0 00 0000</b>	57
Odpadní a přetoková armatura Quadroval, chrom					<b>790289 00 0 00 1000</b>	143
Odpadní a přetoková armatura Quadroval, s přítokem, chrom					<b>790290 00 0 00 1000</b>	351
Nosič vany, pro # 700131					<b>790489 00 0 00 0000</b>	245
Zvýšená cena, pro vrtání do okraje vany pro armaturu, (není možné pro vířivé vany)					<b>790650 00 0 00 0000</b>	66
Zvýšená cena, pro vrtání do okraje vany pro madlo					<b>790660 00 0 00 0000</b>	66
LED barevné světlo, s dálkovým ovládním pro vany, (bílá -00, chrom -10)					<b>790840 00 0 00 * 00</b>	1.693
Sound					<b>791851 00 0 00 0000</b>	581
Vhodné dřevěné panely na str. 391						

**Infobox:** LED barevné světlo nebo Sound pro vany nejsou možné pro vany kombinované s nosičem vany

**Vero** Design by Duravit

**Vana obdélník, verze na zabudování nebo pro panel, s vytvarovaným sklonem pro záda na pravé straně**  
5 mm sanitární akrylát

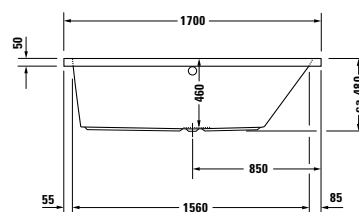
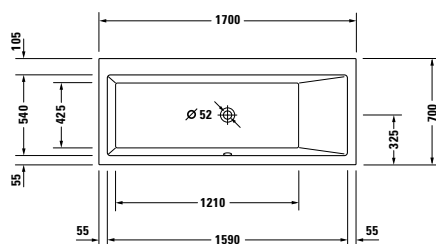

Délka mm	Šířka mm	Hloubka mm	Obsah l	Hmotnost	Objednací číslo	Euro
						Bílá (Alpin) - 00
<b>Vana</b>						
1700	700	460	145	28,0	700132 00 0 00 0000	773
<b>Příslušenství pro vanu</b>						
Nohy, pro vany- a sprchové vaničky, s boční délkou > 1000 mm					790100 00 0 00 0000	82
Kotva vany					790103 00 0 00 0000	35
Těsnění k vaně					790104 00 0 00 0000	57
Odpadní a přetoková armatura Quadroval, chrom					790289 00 0 00 1000	143
Odpadní a přetoková armatura Quadroval, s přítokem, chrom					790290 00 0 00 1000	351
Nosič vany, pro # 700132					790490 00 0 00 0000	245
Zvýšená cena, pro vrtání do okraje vany pro armaturu, (není možné pro vířivé vany)					790650 00 0 00 0000	66
Zvýšená cena, pro vrtání do okraje vany pro madlo					790660 00 0 00 0000	66
LED barevné světlo, s dálkovým ovládním pro vany, (bílá -00, chrom -10)					790840 00 0 00 * 00	1.693
Sound					791851 00 0 00 0000	581
Vhodné dřevěné panely na str. 391						

**Infobox:** LED barevné světlo nebo Sound pro vany nejsou možné pro vany kombinované s nosičem vany

**Vero** Design by Duravit

**Vana obdélník, verze na zabudování nebo pro panel, s vytvarovaným sklonem pro záda na levé straně**  
5 mm sanitární akrylát

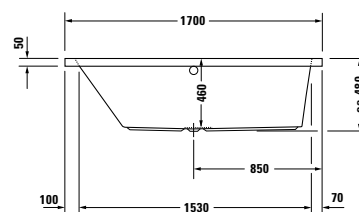
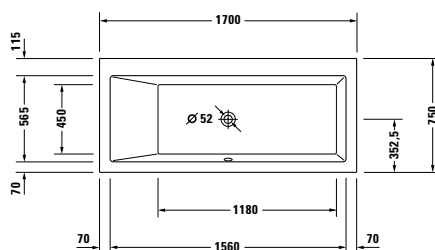

Délka mm	Šířka mm	Hloubka mm	Obsah l	Hmotnost	Objednací číslo	Euro
						Bílá (Alpin) - 00
<b>Vana</b>						
1700	750	460	160	30,0	<b>700133 00 0 00 0000</b>	795
<b>Vířivý systém (bez vany)</b>						
Air-systém					<b>760** 00 1 00 1000</b>	2.457
Jet-systém					<b>760** 00 2 00 1000</b>	2.175
Combi-systém P					<b>760** 00 3 00 1000</b>	4.423
Combi-systém E					<b>760** 00 4 16 1000</b>	5.733
Combi-systém L					<b>710** 00 5 00 1000</b>	6.570
<b>Přídavné moduly k vířivým vanám</b>						
Volitelné moduly Combi-systém E				Modul číslo		
LED barevné světlo (LED bílé světlo odpadá)					06	1.734
Vyhřívání					07	682
UV management hygieny					08	928
Volitelné moduly Combi-systém L				Modul číslo		
LED barevné světlo (bílé světlo odpadá)					06	1.734
Teplota L					07	1.153
UV management hygieny					08	928
<b>Příslušenství pro vanu a vířivou vanu</b>						
Kotva vany					<b>790103 00 0 00 0000</b>	35
Těsnění k vaně					<b>790104 00 0 00 0000</b>	57
Zvýšená cena, pro vrtání do okraje vany pro madlo					<b>790660 00 0 00 0000</b>	66
Vhodné dřevěné panely na str. 391						
<b>Příslušenství pro vanu</b>						
Nohy, pro vany- a sprchové vaničky, s boční délkou > 1000 mm					<b>790100 00 0 00 0000</b>	82
Odpadní a přetoková armatura Quadroval, chrom					<b>790289 00 0 00 1000</b>	143
Odpadní a přetoková armatura Quadroval, s přítokem, chrom					<b>790290 00 0 00 1000</b>	351
Nosič vany, pro # 700133					<b>790491 00 0 00 0000</b>	216
Zvýšená cena, pro vrtání do okraje vany pro armaturu, (není možné pro vířivé vany)					<b>790650 00 0 00 0000</b>	66
LED barevné světlo, s dálkovým ovládním pro vany, (bílé -00, chrom -10)					<b>790840 00 0 00 * 00</b>	1.693
Sound					<b>791851 00 0 00 0000</b>	581
Vhodné kryty vany na str. 469						
<b>Příslušenství pro vířivou vanu</b>						
Zvýšená cena, pro odpadní a přetokovou armaturu Quadroval, s přítokem, chrom					<b>791206 00 0 00 1000</b>	214
LED barevné světlo, pro vířivé vany s Air-systémem, Jet-systémem, Combi-systémem P nebo Durapearl-systémem					<b>791850 00 0 00 1000</b>	1.802
Sound, pro vířivé vany s Air-systémem, Jet-systémem, Combi-systémem P nebo Durapearl-systémem					<b>791852 00 0 00 0000</b>	581
Sound, pro vířivé vany s Combi-systémem E					<b>791853 00 0 00 0000</b>	581

**Infobox:** LED barevné světlo nebo Sound pro vany nejsou možné pro vany kombinované s nosičem vany

Vana obdélník, verze na zabudování nebo pro panel, s vytvarovaným sklonem pro záda na pravé straně  
5 mm sanitární akrylát

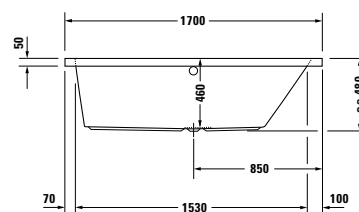
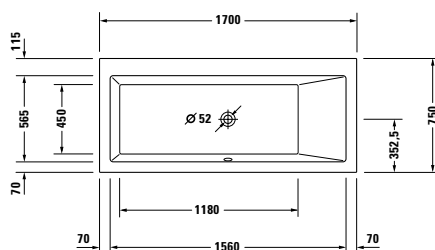

Délka mm	Šířka mm	Hloubka mm	Obsah l	Hmotnost	Objednací číslo	Euro
						Bílá (Alpin) - 00
<b>Vana</b>						
1700	750	460	160	30,0	700134 00 0 00 0000	795
<b>Vířivý systém (bez vany)</b>						
Air-systém					760*** 00 1 00 1000	2.457
Jet-systém					760*** 00 2 00 1000	2.175
Combi-systém P					760*** 00 3 00 1000	4.423
Combi-systém E					760*** 00 4 16 1000	5.733
Combi-systém L					710*** 00 5 00 1000	6.570
<b>Přídavné moduly k vířivým vanám</b>						
Volitelné moduly Combi-systém E				Modul číslo		
LED barevné světlo (LED bílé světlo odpadá)					06	1.734
Vyhřívání					07	682
UV management hygieny					08	928
Volitelné moduly Combi-systém L				Modul číslo		
LED barevné světlo (bílé světlo odpadá)					06	1.734
Teplota L					07	1.153
UV management hygieny					08	928
<b>Příslušenství pro vanu a vířivou vanu</b>						
Kotva vany					790103 00 0 00 0000	35
Těsnění k vaně					790104 00 0 00 0000	57
Zvýšená cena, pro vrtání do okraje vany pro madlo					790660 00 0 00 0000	66
Vhodné dřevěné panely na str. 391						
<b>Příslušenství pro vanu</b>						
Nohy, pro vany- a sprchové vaničky, s boční délkou > 1000 mm					790100 00 0 00 0000	82
Odpadní a přetoková armatura Quadroval, chrom					790289 00 0 00 1000	143
Odpadní a přetoková armatura Quadroval, s přítokem, chrom					790290 00 0 00 1000	351
Nosič vany, pro # 700134					790492 00 0 00 0000	216
Zvýšená cena, pro vrtání do okraje vany pro armaturu, (není možné pro vířivé vany)					790650 00 0 00 0000	66
LED barevné světlo, s dálkovým ovládním pro vany, (bílé -00, chrom -10)					790840 00 0 00 * *00	1.693
Sound					791851 00 0 00 0000	581
Vhodné kryty vany na str. 469						
<b>Příslušenství pro vířivou vanu</b>						
Zvýšená cena, pro odpadní a přetokovou armaturu Quadroval, s přítokem, chrom					791206 00 0 00 1000	214
LED barevné světlo, pro vířivé vany s Air-systémem, Jet-systémem, Combi-systémem P nebo Durapearl-systémem					791850 00 0 00 1000	1.802
Sound, pro vířivé vany s Air-systémem, Jet-systémem, Combi-systémem P nebo Durapearl-systémem					791852 00 0 00 0000	581
Sound, pro vířivé vany s Combi-systémem E					791853 00 0 00 0000	581

**Infobox:** LED barevné světlo nebo Sound pro vany nejsou možné pro vany kombinované s nosičem vany

**Vero** Design by Duravit

**Vana obdélník, verze na zabudování nebo pro panel, s vytvarovaným sklonem pro záda na obou stranách vany**  
5 mm sanitární akrylát

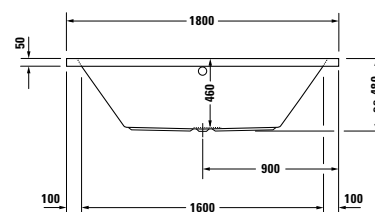
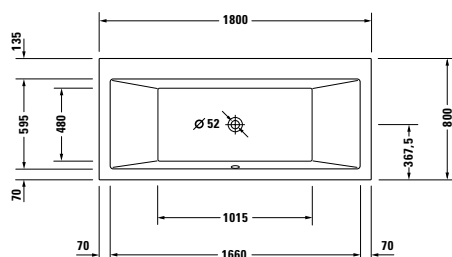

Délka mm	Šířka mm	Hloubka mm	Obsah l	Hmotnost	Objednací číslo	Euro
						Bílá (Alpin) - 00
<b>Vana</b>						
1800	800	460	165	38,0	<b>700135 00 0 00 0000</b>	1.113
<b>Vířivý systém (bez vany)</b>						
Air-systém					<b>760** 00 1 00 1000</b>	2.457
Jet-systém					<b>760** 00 2 00 1000</b>	2.175
Combi-systém P					<b>760** 00 3 00 1000</b>	4.423
Combi-systém E					<b>760** 00 4 16 1000</b>	5.733
Combi-systém L					<b>710** 00 5 00 1000</b>	6.570
<b>Přídavné moduly k vířivým vanám</b>						
Volitelné moduly Combi-systém E				Modul číslo		
LED barevné světlo (LED bílé světlo odpadá)				06		1.734
Vyhřívání				07		682
UV management hygieny				08		928
Volitelné moduly Combi-systém L				Modul číslo		
LED barevné světlo (bílé světlo odpadá)				06		1.734
Teplota L				07		1.153
UV management hygieny				08		928
<b>Příslušenství pro vanu a vířivou vanu</b>						
Kotva vany					<b>790103 00 0 00 0000</b>	35
Těsnění k vaně					<b>790104 00 0 00 0000</b>	57
Zvýšená cena, pro vrtání do okraje vany pro madlo					<b>790660 00 0 00 0000</b>	66
Vhodné dřevěné panely na str. 391						
<b>Příslušenství pro vanu</b>						
Nohy, pro vany- a sprchové vaničky, s boční délkou > 1000 mm					<b>790100 00 0 00 0000</b>	82
Odpadní a přetoková armatura Quadroval, chrom					<b>790289 00 0 00 1000</b>	143
Odpadní a přetoková armatura Quadroval, s přítokem, chrom					<b>790290 00 0 00 1000</b>	351
Odpadní a přetoková armatura, s přítokem na dně, chrom *					<b>790275 00 0 00 1000</b>	353
Nosič vany, pro # 700135					<b>790493 00 0 00 0000</b>	228
Zvýšená cena, pro vrtání do okraje vany pro armaturu, (není možné pro vířivé vany)					<b>790650 00 0 00 0000</b>	66
LED barevné světlo, s dálkovým ovládním pro vany, (bílá -00, chrom -10)					<b>790840 00 0 00 * 00</b>	1.693
Sound					<b>791851 00 0 00 0000</b>	581
Vhodné kryty vany na str. 469						
<b>Příslušenství pro vířivou vanu</b>						
Zvýšená cena, pro odpadní a přetokovou armaturu Quadroval, s přítokem, chrom					<b>791206 00 0 00 1000</b>	214
Zvýšená cena, pro odpadní a přetokovou armaturu, s přítokem na dně, chrom *					<b>790276 00 0 00 1000</b>	502
LED barevné světlo, pro vířivé vany s Air-systémem, Jet-systémem, Combi-systémem P nebo Durapearl-systémem					<b>791850 00 0 00 1000</b>	1.802
Sound, pro vířivé vany s Air-systémem, Jet-systémem, Combi-systémem P nebo Durapearl-systémem					<b>791852 00 0 00 0000</b>	581
Sound, pro vířivé vany s Combi-systémem E					<b>791853 00 0 00 0000</b>	581

**Infobox:** \* Včetně trubkového přerušovače / LED barevné světlo nebo Sound pro vany nejsou možné pro vany kombinované s nosičem vany

**Vero** Design by Duravit

**Vana obdélník, verze na zabudování nebo pro panel, s vytvarovaným sklonem pro záda na obou stranách vany**  
5 mm sanitární akrylát

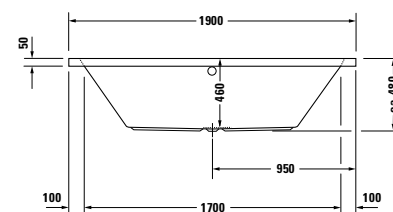
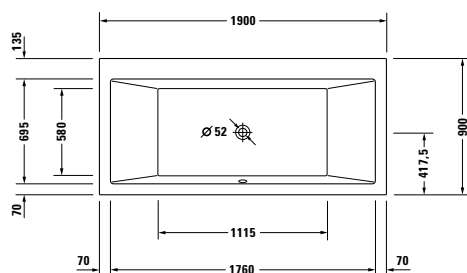

Délka mm	Šířka mm	Hloubka mm	Obsah l	Hmotnost	Objednací číslo	Euro
						Bílá (Alpin) - 00
<b>Vana</b>						
1900	900	460	225	43,0	<b>700136 00 0 00 0000</b>	1.286
<b>Vířivý systém (bez vany)</b>						
Air-systém					<b>760*** 00 1 00 1000</b>	2.457
Jet-systém					<b>760*** 00 2 00 1000</b>	2.175
Combi-systém P					<b>760*** 00 3 00 1000</b>	4.423
Combi-systém E					<b>760*** 00 4 16 1000</b>	5.733
Combi-systém L					<b>710*** 00 5 00 1000</b>	6.570
<b>Přídavné moduly k vířivým vanám</b>						
Volitelné moduly Combi-systém E				Modul číslo		
LED barevné světlo (LED bílé světlo odpadá)					06	1.734
Vyhřívání					07	682
UV management hygieny					08	928
Volitelné moduly Combi-systém L				Modul číslo		
LED barevné světlo (bílé světlo odpadá)					06	1.734
Teplota L					07	1.153
UV management hygieny					08	928
<b>Příslušenství pro vanu a vířivou vanu</b>						
Kotva vany					<b>790103 00 0 00 0000</b>	35
Těsnění k vaně					<b>790104 00 0 00 0000</b>	57
Zvýšená cena, pro vrtání do okraje vany pro madlo					<b>790660 00 0 00 0000</b>	66
Vhodné dřevěné panely na str. 391						
<b>Příslušenství pro vanu</b>						
Nohy, pro vany- a sprchové vaničky, s boční délkou > 1000 mm					<b>790100 00 0 00 0000</b>	82
Odpadní a přetoková armatura Quadroval, chrom					<b>790293 00 0 00 1000</b>	143
Odpadní a přetoková armatura Quadroval, s přítokem, chrom					<b>790294 00 0 00 1000</b>	351
Odpadní a přetoková armatura, s přítokem na dně, chrom *					<b>790275 00 0 00 1000</b>	353
Nosič vany, pro # 700136					<b>790494 00 0 00 0000</b>	348
Zvýšená cena, pro vrtání do okraje vany pro armaturu, (není možné pro vířivé vany)					<b>790650 00 0 00 0000</b>	66
LED barevné světlo, s dálkovým ovládním pro vany, (bílá -00, chrom -10)					<b>790840 00 0 00 * *00</b>	1.693
Sound					<b>791851 00 0 00 0000</b>	581
<b>Příslušenství pro vířivou vanu</b>						
Zvýšená cena, pro odpadní a přetokovou armaturu Quadroval, s přítokem, chrom					<b>791206 00 0 00 1000</b>	214
Zvýšená cena, pro odpadní a přetokovou armaturu, s přítokem na dně, chrom *					<b>790276 00 0 00 1000</b>	502
LED barevné světlo, pro vířivé vany s Air-systémem, Jet-systémem, Combi-systémem P nebo Durapearl-systémem					<b>791850 00 0 00 1000</b>	1.802
Sound, pro vířivé vany s Air-systémem, Jet-systémem, Combi-systémem P nebo Durapearl-systémem					<b>791852 00 0 00 0000</b>	581
Sound, pro vířivé vany s Combi-systémem E					<b>791853 00 0 00 0000</b>	581

**Infobox:** \* Včetně trubkového přerušovače / LED barevné světlo nebo Sound pro vany nejsou možné pro vany kombinované s nosičem vany

**Vero** Design by Duravit

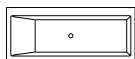
**Dřevěné panely pro vany a vířivé vany**

1700 x 700 mm  
 pro 1 osobu  
**# 700131**

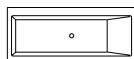

1700 x 700 mm  
 pro 2 osoby  
**# 700132**



1700 x 750 mm  
 pro 1 osobu  
**# 700133**

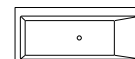

1700 x 750 mm  
 pro 2 osoby  
**# 700134**

**Objednací číslo dřevěný panel pro**

Do levého rohu

**# VE 8786\***
**# VE 8786\***
**# VE 8787\***
**# VE 8787\***



Do pravého rohu

**# VE 8781\***
**# VE 8781\***
**# VE 8782\***
**# VE 8782\***

Předstěnová verze

**# VE 8776\***
**# VE 8776\***
**# VE 8777\***
**# VE 8777\***

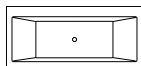
Do niky

**# VE 8938\***
**# VE 8938\***
**# VE 8938\***
**# VE 8938\***

1800 x 800 mm  
 pro 2 osoby  
**# 700135**



1900 x 900 mm  
 pro 2 osoby  
**# 700136**



Do levého rohu

**# VE 8788\***
**# VE 8906\***

Do pravého rohu

**# VE 8783\***
**# VE 8904\***

Předstěnová verze

**# VE 8778\***
**# VE 8902\***

Do niky

**# VE 8939\***
**# VE 8941\***

\* Pro montáž panelu jsou potřebné nožičky, které je třeba objednat samostatně

**Informace o výrobku**

<b>Dřevěný panel</b>	<b>Dekor</b> (Cenová skupina 1)	<b>04</b> Teak <b>19</b> Beach matná <b>28</b> Wengé <b>43</b> Basalt matná <b>49</b> Grafit matná <b>50</b> Granátová matná	Kompaktní vláknitá vrstvená deska s oboustranným HPL lisovaným dekorem. Odolná proti vlhkosti.
	<b>Akrylát</b> (Cenová skupina 1)	<b>82</b> Bílá Akrylát	8 mm akrylát, probarvený, bílý
	<b>Dýha z pravého dřeva</b> (Cenová skupina 2)	<b>13</b> Americký ořech <b>24</b> Macassar <b>26</b> Americká třešeň <b>65</b> Dub bělený	Kompaktní vláknitá deska s jednostranným potahem dýhy z pravého dřeva, a jednostranným lisovaným potahem HPL. Dýha je přírodní materiál, mohou se proto vyskytovat změny v barvě a struktuře. Odolná proti vlhkosti.
	<b>Dýha z pravého dřeva</b> (Cenová skupina 2)	<b>83</b> Dub přírodní <b>84</b> Macoré	Kompaktní vláknitá deska s jednostranným potahem dýhy z pravého dřeva, a jednostranným lisovaným potahem HPL. Dýha je přírodní materiál, mohou se proto vyskytovat změny v barvě a struktuře. Odolná proti vlhkosti.
	<b>Dýha z pravého dřeva</b> (Cenová skupina 3)	<b>05</b> Dub <b>12</b> Dub kartáčovaný <b>62</b> Dub antracitový <b>69</b> Ořech kartáčovaný	Kompaktní vláknitá deska s jednostranným potahem dýhy z pravého dřeva, a jednostranným lisovaným potahem HPL. Dýha je přírodní materiál, mohou se proto vyskytovat změny v barvě a struktuře. Odolná proti vlhkosti.



**Vero** Design by Duravit

Popis	mm	Objednáací číslo	Euro		
			Cenová skupina 1	Cenová skupina 2	Cenová skupina 3
<b>Dřevěný panel</b>					
do levého rohu					
pro vanu # 700131 (1700 x 700 mm), pro vanu # 700132 (1700 x 700 mm)	1690 x 690	<b>VE 8786</b>	771	1.047	1.221
pro vanu # 700133 (1700 x 750 mm), pro vanu # 700134 (1700 x 750 mm)	1690 x 740	<b>VE 8787</b>	771	1.047	1.221
pro vanu # 700135 (1800 x 800 mm)	1790 x 790	<b>VE 8788</b>	771	1.047	1.221
pro vanu # 700136 (1900 x 900 mm)	1890 x 890	<b>VE 8906</b>	817	1.110	1.294
<b>Infobox:</b> pro instalaci dřevěného panelu jsou potřebné nohy k vaně, nutno objednat samostatně / Výšky Vero: výška panelu = 555 mm, výška panelu včetně 10 mm prohlubně = 565 mm, celková výška včetně 50 mm okraje vany = 615 mm					
<b>Dřevěný panel</b>					
do pravého rohu					
pro vanu # 700131 (1700 x 700 mm), pro vanu # 700132 (1700 x 700 mm)	1690 x 690	<b>VE 8781</b>	771	1.047	1.221
pro vanu # 700133 (1700 x 750 mm), pro vanu # 700134 (1700 x 750 mm)	1690 x 740	<b>VE 8782</b>	771	1.047	1.221
pro vanu # 700135 (1800 x 800 mm)	1790 x 790	<b>VE 8783</b>	771	1.047	1.221
pro vanu # 700136 (1900 x 900 mm)	1890 x 890	<b>VE 8904</b>	817	1.110	1.294
<b>Infobox:</b> pro instalaci dřevěného panelu jsou potřebné nohy k vaně, nutno objednat samostatně / Výšky Vero: výška panelu = 555 mm, výška panelu včetně 10 mm prohlubně = 565 mm, celková výška včetně 50 mm okraje vany = 615 mm					
<b>Dřevěný panel</b>					
předstěnová verze					
pro vanu # 700131 (1700 x 700 mm), pro vanu # 700132 (1700 x 700 mm)	1680 x 690	<b>VE 8776</b>	1.007	1.214	1.389
pro vanu # 700133 (1700 x 750 mm), pro vanu # 700134 (1700 x 750 mm)	1680 x 740	<b>VE 8777</b>	1.007	1.214	1.389
pro vanu # 700135 (1800 x 800 mm)	1780 x 790	<b>VE 8778</b>	1.007	1.214	1.389
pro vanu # 700136 (1900 x 900 mm)	1880 x 890	<b>VE 8902</b>	1.058	1.274	1.459
<b>Infobox:</b> pro instalaci dřevěného panelu jsou potřebné nohy k vaně, nutno objednat samostatně / Výšky Vero: výška panelu = 555 mm, výška panelu včetně 10 mm prohlubně = 565 mm, celková výška včetně 50 mm okraje vany = 615 mm					
<b>Dřevěný panel</b>					
do niky					
pro vanu # 700131 (1700 x 700 mm), pro vanu # 700132 (1700 x 700 mm), pro vanu # 700133 (1700 x 750 mm), pro vanu # 700134 (1700 x 750 mm)	B: 1690	<b>VE 8938</b>	607	761	820
pro vanu # 700135 (1800 x 800 mm)	B: 1790	<b>VE 8939</b>	607	761	820
pro vanu # 700136 (1900 x 900 mm)	B: 1890	<b>VE 8941</b>	622	782	840
<b>Infobox:</b> pro instalaci dřevěného panelu jsou potřebné nohy k vaně, nutno objednat samostatně / Výšky Vero: výška panelu = 555 mm, výška panelu včetně 10 mm prohlubně = 565 mm, celková výška včetně 50 mm okraje vany = 615 mm					

**D-Code** Design by Sieger Design

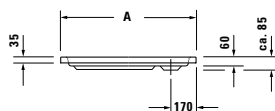
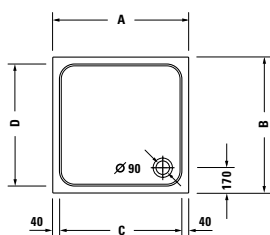
**Sprchová vanička čtverec**  
 3,2 mm sanitární akrylát

	A	B	C	D
<b>720101</b>	800	800	720	720
<b>720102</b>	900	900	820	820
<b>720103</b>	1000	1000	920	920

Délka mm	Šířka mm	Výška mm	Hmotnost	Objednací číslo	Euro	
					Bílá (Alpin)	- 00
800	800	85	11,0	<b>720101 00 0 00 0000</b>		150
900	900	85	13,5	<b>720102 00 0 00 0000</b>		188
1000	1000	85	16,5	<b>720103 00 0 00 0000</b>		226
<b>s povrchovou úpravou Antislip</b>						
800	800	85	11,0	<b>720101 00 0 00 0001</b>		350
900	900	85	13,5	<b>720102 00 0 00 0001</b>		388
1000	1000	85	16,5	<b>720103 00 0 00 0001</b>		426
<b>Příslušenství pro sprchovou vaničku</b>						
Kotva vany				<b>790125 00 0 00 0000</b>		19
Těsnění k vaně				<b>790126 00 0 00 0000</b>		19
Nohy sprchové vaničky, pro sprchové vaničky, s boční délkou ≤ 1000 mm				<b>790129 00 0 00 0000</b>		28
Odpad sprchové vaničky, chrom				<b>791217 00 0 00 1000</b>		39
Nosič vany, pro # 720101				<b>790478 00 0 00 0000</b>		108
Nosič vany, pro # 720102				<b>790479 00 0 00 0000</b>		112
Nosič vany, pro # 720103				<b>790480 00 0 00 0000</b>		120

**D-Code** Design by Sieger Design

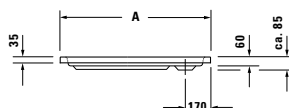
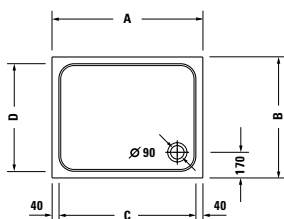
**Sprchová vanička obdélník**  
 3,2 mm sanitární akrylát

	A	B	C	D
<b>720104</b>	900	750	820	670
<b>720105</b>	900	800	820	720
<b>720106</b>	1000	800	920	720
<b>720107</b>	1000	900	920	820

Délka mm	Šířka mm	Výška mm	Hmotnost	Objednací číslo	Euro	
					Bílá (Alpin)	- 00
900	750	85	12,0	<b>720104 00 0 00 0000</b>		152
900	800	85	12,5	<b>720105 00 0 00 0000</b>		162
1000	800	85	13,5	<b>720106 00 0 00 0000</b>		174
1000	900	85	14,5	<b>720107 00 0 00 0000</b>		191
<b>s povrchovou úpravou Antislip</b>						
900	750	85	12,0	<b>720104 00 0 00 0001</b>		352
900	800	85	12,5	<b>720105 00 0 00 0001</b>		362
1000	800	85	13,5	<b>720106 00 0 00 0001</b>		372
1000	900	85	14,5	<b>720107 00 0 00 0001</b>		391
<b>Příslušenství pro sprchovou vaničku</b>						
Kotva vany				<b>790125 00 0 00 0000</b>		19
Těsnění k vaně				<b>790126 00 0 00 0000</b>		19
Nohy sprchové vaničky, pro sprchové vaničky, s boční délkou ≤ 1000 mm				<b>790129 00 0 00 0000</b>		28
Odpad sprchové vaničky, chrom				<b>791217 00 0 00 1000</b>		39
Nosič vany, pro # 720104				<b>790481 00 0 00 0000</b>		116
Nosič vany, pro # 720105				<b>790482 00 0 00 0000</b>		116
Nosič vany, pro # 720106				<b>790483 00 0 00 0000</b>		120
Nosič vany, pro # 720107				<b>790484 00 0 00 0000</b>		124

**D-Code** Design by Sieger Design

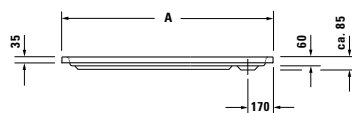
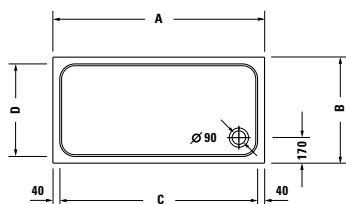
**Sprchová vanička obdélník**  
 3,2 mm sanitární akrylát

	A	B	C	D
<b>720093</b>	1000	700	920	620
<b>720094</b>	1200	700	1120	620
<b>720113</b>	1200	800	1120	720
<b>720095</b>	1400	700	1320	620
<b>720096</b>	1700	700	1620	620

Délka mm	Šířka mm	Výška mm	Hmotnost	Objednací číslo	Euro	
					Bílá (Alpin)	- 00
1000	700	85	14,0	<b>720093 00 0 00 0000</b>		162
1200	700	85	16,0	<b>720094 00 0 00 0000</b>		192
1200	800	85	20,5	<b>720113 00 0 00 0000</b>		208
1400	700	85	19,0	<b>720095 00 0 00 0000</b>		222
1700	700	85	27,5	<b>720096 00 0 00 0000</b>		252

**s povrchovou úpravou Antislip**

1000	700	85	14,0	<b>720093 00 0 00 0001</b>		362
1200	700	85	16,0	<b>720094 00 0 00 0001</b>		392
1200	800	85	20,5	<b>720113 00 0 00 0001</b>		408
1400	700	85	19,0	<b>720095 00 0 00 0001</b>		422
1700	700	85	27,5	<b>720096 00 0 00 0001</b>		452

**Příslušenství pro sprchovou vaničku**

Kotva vany	<b>790125 00 0 00 0000</b>	19
Těsnění k vaně	<b>790126 00 0 00 0000</b>	19
Nohy sprchové vaničky, pro sprchové vaničky, s boční délkou ≤ 1000 mm	<b>790129 00 0 00 0000</b>	28
Nohy, pro vany- a sprchové vaničky, s boční délkou > 1000 mm	<b>790127 00 0 00 0000</b>	25
Nohy, pro sprchové vaničky, s boční délkou > 1500 mm	<b>790158 00 0 00 0000</b>	50
Odpad sprchové vaničky, chrom	<b>791217 00 0 00 1000</b>	39
Nosič vany, pro # 720093	<b>791451 00 0 00 0000</b>	117
Nosič vany, pro # 720094	<b>791452 00 0 00 0000</b>	127
Nosič vany, pro # 720113	<b>791459 00 0 00 0000</b>	129
Nosič vany, pro # 720095	<b>791453 00 0 00 0000</b>	137
Nosič vany, pro # 720096	<b>791454 00 0 00 0000</b>	144

**D-Code** Design by Sieger Design

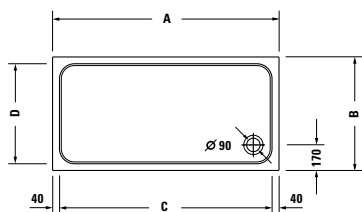
**Sprchová vanička obdélník**  
 3,2 mm sanitární akrylát

	A	B	C	D
<b>720097</b>	1100	750	1020	670
<b>720098</b>	1300	750	1220	670
<b>720099</b>	1500	750	1420	670
<b>720100</b>	1700	750	1620	670

Délka mm	Šířka mm	Výška mm	Hmotnost	Objednací číslo	Euro	
					Bílá (Alpin)	- 00
1100	750	85	16,0	<b>720097 00 0 00 0000</b>		169
1300	750	85	18,0	<b>720098 00 0 00 0000</b>		203
1500	750	85	24,5	<b>720099 00 0 00 0000</b>		237
1700	750	85	28,0	<b>720100 00 0 00 0000</b>		271

**s povrchovou úpravou Antislip**

1100	750	85	16,0	<b>720097 00 0 00 0001</b>		369
1300	750	85	18,0	<b>720098 00 0 00 0001</b>		403
1500	750	85	24,5	<b>720099 00 0 00 0001</b>		437
1700	750	85	28,0	<b>720100 00 0 00 0001</b>		471

**Příslušenství pro sprchovou vaničku**

Kotva vany	<b>790125 00 0 00 0000</b>	19
Těsnění k vaně	<b>790126 00 0 00 0000</b>	19
Nohy, pro vany- a sprchové vaničky, s boční délkou > 1000 mm	<b>790127 00 0 00 0000</b>	25
Nohy, pro sprchové vaničky, s boční délkou > 1500 mm	<b>790158 00 0 00 0000</b>	50
Odpad sprchové vaničky, chrom	<b>791217 00 0 00 1000</b>	39
Nosič vany, pro # 720097	<b>791455 00 0 00 0000</b>	121
Nosič vany, pro # 720098	<b>791456 00 0 00 0000</b>	131
Nosič vany, pro # 720099	<b>791457 00 0 00 0000</b>	141
Nosič vany, pro # 720100	<b>791458 00 0 00 0000</b>	151



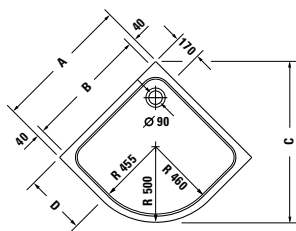



**D-Code** Design by Sieger Design

**Sprchová vanička čtvrtkruh**  
 3,2 mm sanitární akrylát

	A	B	C	D	E
<b>720108</b>	900	820	1065	400	1272
<b>720109</b>	1000	920	1207	500	1414

Délka mm	Šířka mm	Výška mm	Hmotnost	Objednací číslo	Euro	
					Bílá (Alpin)	- 00
900	900	85	15,0	<b>720108 00 0 00 0000</b>		188
1000	1000	85	19,5	<b>720109 00 0 00 0000</b>		226
<b>s povrchovou úpravou Antislip</b>						
900	900	85	15,0	<b>720108 00 0 00 0001</b>		388
1000	1000	85	19,5	<b>720109 00 0 00 0001</b>		426
<b>Příslušenství pro sprchovou vaničku</b>						
Kotva vany				<b>790125 00 0 00 0000</b>		19
Těsnění k vaně				<b>790126 00 0 00 0000</b>		19
Nohy sprchové vaničky, pro sprchové vaničky, s boční délkou ≤ 1000 mm				<b>790129 00 0 00 0000</b>		28
Odpad sprchové vaničky, chrom				<b>791217 00 0 00 1000</b>		39
Nosič vany, pro # 720108				<b>790485 00 0 00 0000</b>		124
Nosič vany, pro # 720109				<b>790486 00 0 00 0000</b>		141

**D-Code příslušenství** Design by Sieger Design

Popis	Objednáací číslo	Euro
	<b>Kotva vany</b> pro upevnění a podpěru van a sprchovacích vaniček ke stěně 3 kusy	<b>790125 00 0 00 0000</b> 19
	<b>Těsnění k vaně</b> pro zvukovou izolaci a utěsnění délka: 3300 mm	<b>790126 00 0 00 0000</b> 19
	<b>Nohy sprchové vaničky</b> pro sprchové vaničky, s boční délkou ≤ 1000 mm výškově nastavitelné od 125 - 185 mm	<b>790129 00 0 00 0000</b> 28
	<b>Nohy</b> pro vany- a sprchové vaničky, s boční délkou > 1000 mm, výškově nastavitelné od 115 - 180 mm 2 kusy	<b>790127 00 0 00 0000</b> 25
	<b>Nohy</b> pro sprchové vaničky, s boční délkou > 1500 mm, výškově nastavitelné od 115 - 180 mm 3 kusy	<b>790158 00 0 00 0000</b> 50
	<b>Odpad sprchové vaničky</b> chrom průměr odpadu 90 mm	<b>791217 00 0 00 1000</b> 39

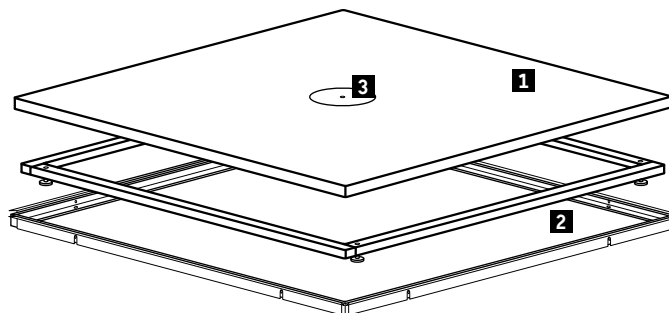
**Příklad objednávky**

Popis	Poznámka	Počet	Objednací číslo
<b>1</b> Zápustné sprchové vaničky	800 x 800 mm	1	# 720079
<b>2</b> Set na zabudování pro # 720079 (rám a nohy)		1	# 790137
<b>3</b> Odpad pro sprchové vaničky, odpad vodorovný		1	# 790261
Nosič vaničky - montážní pěna, 400 ml	pro vaničky $\geq$ 900 mm	1	# 790340



**DuraPlan** Design by Prof. Frank Huster

**Zápustná sprchová vanička čtverec**

4 mm sanitární akrylát

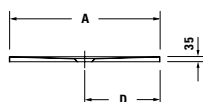
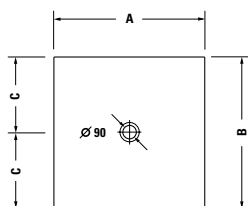
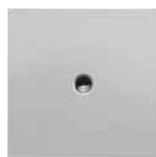

	A	B	C	D
<b>720079</b>	793	793	396,5	396,5
<b>720082</b>	893	893	446,5	446,5
<b>720085</b>	993	993	496,5	496,5
<b>720089</b>	1193	1193	596,5	596,5

Délka mm	Šířka mm	Výška mm	Hmotnost	Objednací číslo	Euro	
					Bílá (Alpin)	- 00
800	800	35	12,7	<b>720079 00 0 00 0000</b>		420
900	900	35	16,1	<b>720082 00 0 00 0000</b>		422
1000	1000	35	19,0	<b>720085 00 0 00 0000</b>		539
1200	1200	35	27,7	<b>720089 00 0 00 0000</b>		620
<b>s povrchovou úpravou Antislip</b>						
800	800	35	12,7	<b>720079 00 0 00 0001</b>		620
900	900	35	16,1	<b>720082 00 0 00 0001</b>		622
1000	1000	35	19,0	<b>720085 00 0 00 0001</b>		739
1200	1200	35	27,7	<b>720089 00 0 00 0001</b>		820
<b>Příslušenství pro sprchovou vaničku</b>						
Set na zabudování, pro # 720079 *				<b>790137 00 0 00 0000</b>		248
Set na zabudování, pro # 720085 *				<b>790143 00 0 00 0000</b>		269
Set na zabudování, pro # 720089 *				<b>790147 00 0 00 0000</b>		330
Set na zabudování, pro # 720082 *				<b>790140 00 0 00 0000</b>		248
Odpadní armatura, odpad vodorovný, (bílá -00, chrom -10)				<b>790261 00 0 00 * *00</b>		82
Odpadní armatura, odpad zakrytý, (bílá -00, chrom -10)				<b>790262 00 0 00 * *00</b>		82
Protipožární manžeta, pro # 790262 ***				<b>790151 00 0 00 0000</b>		76
Montážní pěna pro nosič vaničky, 400 ml				<b>790340 00 0 00 0000</b>		14

**Infobox:** \* Set na zabudování se skládá z nožiček a rámu k ohraničení vyrovnání a osazení vaničky. Včetně materiálu pro úroveň utěsnění / \*\*\* třída ohnivzdornosti podle DIN 4102-11: R90 (zabudování do stěny), R90/R120 (zabudování do stropu) / Dodržujte pokyny uvedené v předinstalačním listu

**Zápustná sprchová vanička obdélník**

4 mm sanitární akrylát

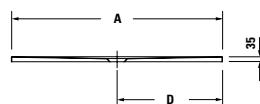
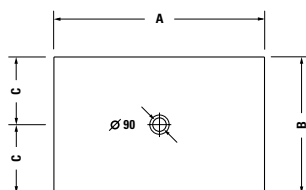

	A	B	C	D
<b>720080</b>	893	743	371,5	446,5
<b>720081</b>	893	793	396,5	446,5
<b>720083</b>	993	793	396,5	496,5
<b>720084</b>	993	893	446,5	496,5

Délka mm	Šířka mm	Výška mm	Hmotnost	Objednací číslo	Euro	
					Bílá (Alpin)	- 00
900	750	35	13,65	<b>720080 00 0 00 0000</b>		434
900	800	35	13,9	<b>720081 00 0 00 0000</b>		450
1000	800	35	16,3	<b>720083 00 0 00 0000</b>		527
1000	900	35	17,8	<b>720084 00 0 00 0000</b>		531
<b>s povrchovou úpravou Antislip</b>						
900	750	35	13,65	<b>720080 00 0 00 0001</b>		634
900	800	35	13,9	<b>720081 00 0 00 0001</b>		650
1000	800	35	16,3	<b>720083 00 0 00 0001</b>		727
1000	900	35	17,8	<b>720084 00 0 00 0001</b>		731
<b>Příslušenství pro sprchovou vaničku</b>						
Set na zabudování, pro # 720080 *				<b>790138 00 0 00 0000</b>		248
Set na zabudování, pro # 720081 *				<b>790139 00 0 00 0000</b>		248
Set na zabudování, pro # 720083 *				<b>790141 00 0 00 0000</b>		269
Set na zabudování, pro # 720084 *				<b>790142 00 0 00 0000</b>		269
Odpadní armatura, odpad vodorovný, (bílá -00, chrom -10)				<b>790261 00 0 00 * *00</b>		82
Odpadní armatura, odpad zakrytý, (bílá -00, chrom -10)				<b>790262 00 0 00 * *00</b>		82
Protipožární manžeta, pro # 790262 ***				<b>790151 00 0 00 0000</b>		76
Montážní pěna pro nosič vaničky, 400 ml				<b>790340 00 0 00 0000</b>		14

**Infobox:** \* Set na zabudování se skládá z nožiček a rámu k ohraničení vyrovnání a osazení vaničky. Včetně materiálu pro úroveň utěsnění / \*\*\* třída ohnivzdornosti podle DIN 4102-11: R90 (zabudování do stěny), R90/R120 (zabudování do stropu) / Dodržujte pokyny uvedené v předinstalačním listu

**Zápustná sprchová vanička obdélník**

4 mm sanitární akrylát

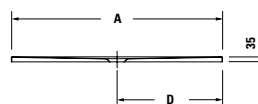
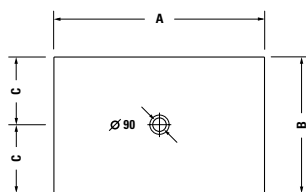

	A	B	C	D
<b>720086</b>	1193	793	396,5	596,5
<b>720087</b>	1193	893	446,5	596,5
<b>720088</b>	1193	993	496,5	596,5
<b>720090</b>	1393	743	371,5	696,5
<b>720091</b>	1393	893	446,5	696,5
<b>720092</b>	1593	893	446,5	796,5

Délka mm	Šířka mm	Výška mm	Hmotnost	Objednací číslo	Euro	
					Bílá (Alpin)	- 00
1200	800	35	20,5	<b>720086 00 0 00 0000</b>		610
1200	900	35	22,3	<b>720087 00 0 00 0000</b>		614
1200	1000	35	24,75	<b>720088 00 0 00 0000</b>		616
1400	750	35	25,0	<b>720090 00 0 00 0000</b>		625
1400	900	35	26,1	<b>720091 00 0 00 0000</b>		688
1600	900	35	28,7	<b>720092 00 0 00 0000</b>		771
<b>s povrchovou úpravou Antislip</b>						
1200	800	35	20,5	<b>720086 00 0 00 0001</b>		810
1200	900	35	22,3	<b>720087 00 0 00 0001</b>		814
1200	1000	35	24,75	<b>720088 00 0 00 0001</b>		816
1400	750	35	25,0	<b>720090 00 0 00 0001</b>		825
1400	900	35	26,1	<b>720091 00 0 00 0001</b>		888
1600	900	35	28,7	<b>720092 00 0 00 0001</b>		971
<b>Příslušenství pro sprchovou vaničku</b>						
Set na zabudování, pro # 720086 *				<b>790144 00 0 00 0000</b>		299
Set na zabudování, pro # 720087 *				<b>790145 00 0 00 0000</b>		299
Set na zabudování, pro # 720088 *				<b>790146 00 0 00 0000</b>		299
Set na zabudování, pro # 720090 *				<b>790148 00 0 00 0000</b>		330
Set na zabudování, pro # 720091 *				<b>790149 00 0 00 0000</b>		330
Set na zabudování, pro # 720092 *				<b>790150 00 0 00 0000</b>		349
Odpadní armatura, odpad vodorovný, (bílá -00, chrom -10)				<b>790261 00 0 00 * *00</b>		82
Odpadní armatura, odpad zakrytý, (bílá -00, chrom -10)				<b>790262 00 0 00 * *00</b>		82
Protipožární manžeta, pro # 790262 ***				<b>790151 00 0 00 0000</b>		76
Montážní pěna pro nosič vaničky, 400 ml				<b>790340 00 0 00 0000</b>		14

**Infobox:** \* Set na zabudování se skládá z nožiček a rámu k ohraničení vyrovnání a osazení vaničky. Včetně materiálu pro úroveň utěsnění / \*\*\* třída ohnivzdornosti podle DIN 4102-11: R90 (zabudování do stěny), R90/R120 (zabudování do stropu) / Dodržujte pokyny uvedené v předinstalačním listu

**DuraPlan příslušenství** Design by Prof. Frank Huster

Popis	Objednáací číslo	Euro
<p><b>Set na zabudování *</b>            pro # 720079            pro # 720080            pro # 720081            pro # 720082            pro # 720083            pro # 720084            pro # 720085            pro # 720086            pro # 720087            pro # 720088            pro # 720089            pro # 720090            pro # 720091            pro # 720092</p>	790137 00 0 00 0000	248
	790138 00 0 00 0000	248
	790139 00 0 00 0000	248
	790140 00 0 00 0000	248
	790141 00 0 00 0000	269
	790142 00 0 00 0000	269
	790143 00 0 00 0000	269
	790144 00 0 00 0000	299
	790145 00 0 00 0000	299
	790146 00 0 00 0000	299
	790147 00 0 00 0000	330
	790148 00 0 00 0000	330
	790149 00 0 00 0000	330
	790150 00 0 00 0000	349
<p><b>Infobox:</b> * Set na zabudování se skládá z nožiček a rámu k ohraničení vyrovnání a osazení vaničky. Včetně materiálu pro úroveň utěsnění</p>		
<p><b>Odpadní armatura</b>            odpad vodorovný,            pro zapuštěné sprchové vaničky,            0,7l/s ( přezkoušeno podle normy DIN EN 1253),            průměr odpadu 90 mm            bílá            chrom</p>	790261 00 0 00 0000	82
	790261 00 0 00 1000	82
<p><b>Odpadní armatura</b>            odpad zakrytý,            pro zapuštěné sprchové vaničky,            1,0 l/s ( přezkoušeno podle normy DIN EN 1253),            průměr odpadu 90 mm            bílá            chrom</p>	790262 00 0 00 0000	82
	790262 00 0 00 1000	82
<p><b>Protipožární manžeta ***</b>            pro # 790262</p>	790151 00 0 00 0000	76
	<p><b>Infobox:</b> *** třída ohnivzdornosti podle DIN 4102-11: R90 (zabudování do stěny), R90/R120 (zabudování do stropu)</p>	
<p><b>Montážní pěna pro nosič vaničky</b>            400 ml            1 lahvička</p>	790340 00 0 00 0000	14

**PuraVida** Design by Phoenix Design

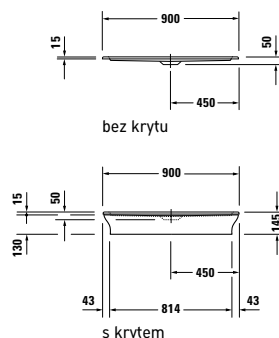
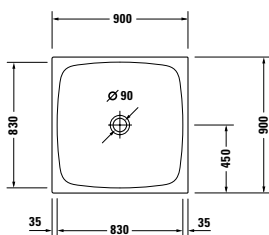
**Sprchová vanička čtverec**  
 4 mm sanitární akrylát

Délka mm	Šířka mm	Výška mm	Hmotnost	Objednací číslo	Euro
					Bílá (Alpin) - 00
<b>bez krytu</b>					
900	900	50	15,0	720077 00 0 00 0000	477
<b>s povrchovou úpravou Antislip</b>					
900	900	50	15,0	720077 00 0 00 0001	677
<b>Příslušenství pro sprchovou vaničku</b>					
Nohy, pro vany- a sprchové vaničky, s boční délkou > 1000 mm				790100 00 0 00 0000	82
Kotva vany				790103 00 0 00 0000	35
Těsnění k vaně				790104 00 0 00 0000	57
Odpad sprchové vaničky, odpad vodorovný, chrom				790263 00 0 00 1000	82
Odpad sprchové vaničky, odpad zakrytý, chrom				790269 00 0 00 1000	82
Akrylátový panel, verze do niky				701081 00 0 00 0000	264
Akrylátový panel, do levého rohu				701082 00 0 00 0000	276
Akrylátový panel, do pravého rohu				701094 00 0 00 0000	276
Akrylátový panel, předstěnová verze				701083 00 0 00 0000	292
Nosič vany, pro # 720077				791918 00 0 00 0000	177

**Infobox:** při objednávání krytu jsou nožičky součástí dodávky

**PuraVida** Design by Phoenix Design

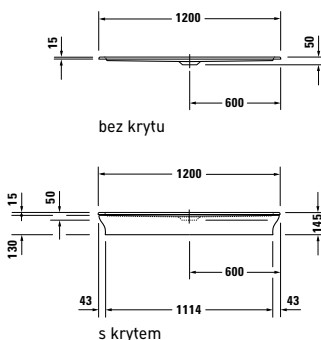
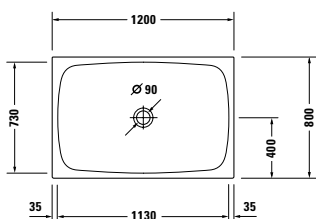
**Sprchová vanička obdélník**  
 4 mm sanitární akrylát

Délka mm	Šířka mm	Výška mm	Hmotnost	Objednací číslo	Euro
					Bílá (Alpin) - 00
<b>bez krytu</b>					
1200	800	50	20,0	720078 00 0 00 0000	669
<b>s povrchovou úpravou Antislip</b>					
1200	800	50	20,0	720078 00 0 00 0001	869
<b>Příslušenství pro sprchovou vaničku</b>					
Nohy, pro vany- a sprchové vaničky, s boční délkou > 1500 mm				790105 00 0 00 0000	123
Kotva vany				790103 00 0 00 0000	35
Těsnění k vaně				790104 00 0 00 0000	57
Odpad sprchové vaničky, odpad vodorovný, chrom				790263 00 0 00 1000	82
Odpad sprchové vaničky, odpad zakrytý, chrom				790269 00 0 00 1000	82
Akrylátový panel, verze do niky				701084 00 0 00 0000	313
Akrylátový panel, do levého rohu				701085 00 0 00 0000	330
Akrylátový panel, do pravého rohu				701086 00 0 00 0000	330
Akrylátový panel, předstěnová verze				701087 00 0 00 0000	346
Nosič vany, pro # 720078				791919 00 0 00 0000	183

**Infobox:** při objednávání krytu jsou nožičky součástí dodávky

**PuraVida příslušenství** Design by Phoenix Design

Popis	Objednací číslo	Euro
<b>Akrylátový panel</b>		
pro sprchovou vaničku # 720077		
verze do niky	701081 00 0 00 0000	264
do levého rohu	701082 00 0 00 0000	276
do pravého rohu	701094 00 0 00 0000	276
předstěnová verze	701083 00 0 00 0000	292
<b>Infobox:</b> při objednávání krytu jsou nožičky součástí dodávky		
<b>Akrylátový panel</b>		
pro sprchovou vaničku # 720078		
verze do niky	701084 00 0 00 0000	313
do levého rohu	701085 00 0 00 0000	330
do pravého rohu	701086 00 0 00 0000	330
předstěnová verze	701087 00 0 00 0000	346
<b>Infobox:</b> při objednávání krytu jsou nožičky součástí dodávky		

**Starck** Design by Philippe Starck

**Sprchová vanička čtvrtkruh, R 50 rádius**  
4 mm sanitární akrylát

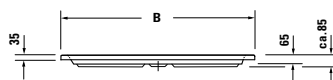
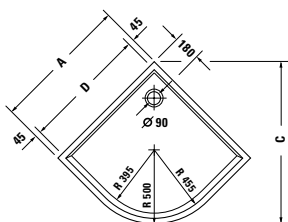

	A	B	C	D
720030	900	1272	1065	810
720032	1000	1414	1207	910

Délka mm	Šířka mm	Výška mm	Hmotnost	Objednací číslo	Euro	
					Bílá (Alpin)	- 00
900	900	85	14,0	720030 00 0 00 0000		707
1000	1000	85	17,0	720032 00 0 00 0000		854
<b>s povrchovou úpravou Antislip</b>						
900	900	85	14,0	720030 00 0 00 0001		907
1000	1000	85	17,0	720032 00 0 00 0001		1.054
<b>Příslušenství pro sprchovou vaničku</b>						
Nohy sprchové vaničky, výškově nastavitelné od 85 - 105 mm				790101 00 0 00 0000		89
Nohy sprchové vaničky, výškově nastavitelné od 100 - 185 mm				790102 00 0 00 0000		89
Kotva vany				790103 00 0 00 0000		35
Těsnění k vaně				790104 00 0 00 0000		57
Odpad sprchové vaničky, odpad vodorovný, chrom				790263 00 0 00 1000		82
Odpad sprchové vaničky, odpad zakrytý, chrom				790269 00 0 00 1000		82
Nosič vany, pro # 720030				790433 00 0 00 0000		125
Nosič vany, pro # 720032				790434 00 0 00 0000		129
dřevěná vložka, pro sprchovací vaničku # 720032				790811 00 0 00 0000		573

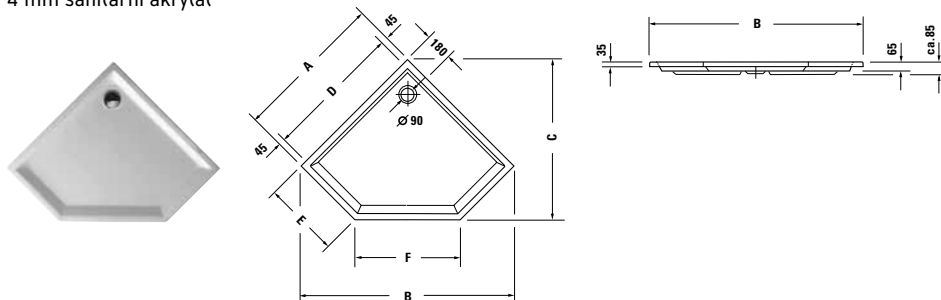

**Starck** Design by Philippe Starck

**Sprchová vanička pětiúhelník**  
 4 mm sanitární akrylát

	A	B	C	D	E	F
<b>720005</b>	900	1270	950	810	450	640
<b>720007</b>	1000	1410	1055	910	500	705

Délka mm	Šířka mm	Výška mm	Hmotnost	Objednací číslo	Euro	
					Bílá (Alpin)	- 00
900	900	85	17,0	<b>720005 00 0 00 0000</b>		771
1000	1000	85	19,0	<b>720007 00 0 00 0000</b>		916
<b>s povrchovou úpravou Antislip</b>						
900	900	85	17,0	<b>720005 00 0 00 0001</b>		971
1000	1000	85	19,0	<b>720007 00 0 00 0001</b>		1.116
<b>Příslušenství pro sprchovou vaničku</b>						
Nohy sprchové vaničky, výškově nastavitelné od 85 - 105 mm				<b>790101 00 0 00 0000</b>		89
Nohy sprchové vaničky, výškově nastavitelné od 100 - 185 mm				<b>790102 00 0 00 0000</b>		89
Kotva vany				<b>790103 00 0 00 0000</b>		35
Těsnění k vaně				<b>790104 00 0 00 0000</b>		57
Odpad sprchové vaničky, odpad vodorovný, chrom				<b>790263 00 0 00 1000</b>		82
Odpad sprchové vaničky, odpad zakrytý, chrom				<b>790269 00 0 00 1000</b>		82
Nosič vany, pro # 720005				<b>790407 00 0 00 0000</b>		131
Nosič vany, pro # 720007				<b>790408 00 0 00 0000</b>		176

**Starck** Design by Philippe Starck

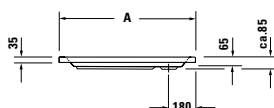
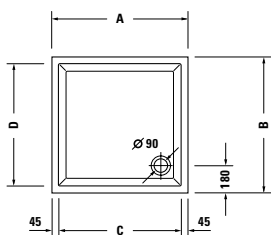
**Sprchová vanička čtverec**  
 4 mm sanitární akrylát

	A	B	C	D
720009	800	800	710	710
720010	900	900	810	810
720011	1000	1000	910	910

Délka mm	Šířka mm	Výška mm	Hmotnost	Objednací číslo	Euro	
					Bílá (Alpin)	- 00
800	800	85	14,6	720009 00 0 00 0000		451
900	900	85	17,0	720010 00 0 00 0000		480
1000	1000	85	20,0	720011 00 0 00 0000		625
<b>s povrchovou úpravou Antislip</b>						
800	800	85	14,6	720009 00 0 00 0001		651
900	900	85	17,0	720010 00 0 00 0001		680
1000	1000	85	20,0	720011 00 0 00 0001		825
<b>Příslušenství pro sprchovou vaničku</b>						
Nohy sprchové vaničky, výškově nastavitelné od 85 - 105 mm				790101 00 0 00 0000		89
Nohy sprchové vaničky, výškově nastavitelné od 100 - 185 mm				790102 00 0 00 0000		89
Kotva vany				790103 00 0 00 0000		35
Těsnění k vaně				790104 00 0 00 0000		57
Odpad sprchové vaničky, odpad vodorovný, chrom				790263 00 0 00 1000		82
Odpad sprchové vaničky, odpad zakrytý, chrom				790269 00 0 00 1000		82
Nosič vany, pro # 720009				790409 00 0 00 0000		102
Nosič vany, pro # 720010				790410 00 0 00 0000		102
Nosič vany, pro # 720011				790411 00 0 00 0000		146
Dřevěná vložka, Teak (pravé dřevo), pro sprchovací vaničku # 720009				790815 00 0 00 0000		326
Dřevěná vložka, Teak (pravé dřevo), pro sprchovací vaničku # 720010				790816 00 0 00 0000		430
Dřevěná vložka, Teak (pravé dřevo), pro sprchovací vaničku #720011				790807 00 0 00 0000		526

**Starck** Design by Philippe Starck

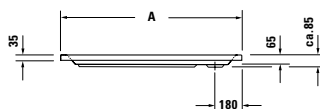
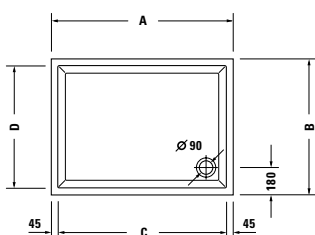
**Sprchová vanička obdélník**  
 4 mm sanitární akrylát

	A	B	C	D
720012	900	750	810	660
720013	900	800	810	710
720014	1000	800	910	710
720015	1000	900	910	810

Délka mm	Šířka mm	Výška mm	Hmotnost	Objednací číslo	Euro	
					Bílá (Alpin)	- 00
900	750	85	15,0	720012 00 0 00 0000		475
900	800	85	15,3	720013 00 0 00 0000		490
1000	800	85	17,0	720014 00 0 00 0000		579
1000	900	85	18,5	720015 00 0 00 0000		600
<b>s povrchovou úpravou Antislip</b>						
900	750	85	15,0	720012 00 0 00 0001		675
900	800	85	15,3	720013 00 0 00 0001		690
1000	800	85	17,0	720014 00 0 00 0001		779
1000	900	85	18,5	720015 00 0 00 0001		800
<b>Příslušenství pro sprchovou vaničku</b>						
Nohy, pro vany- a sprchové vaničky, s boční délkou > 1000 mm				790100 00 0 00 0000		82
Nohy sprchové vaničky, výškově nastavitelné od 85 - 105 mm				790101 00 0 00 0000		89
Nohy sprchové vaničky, výškově nastavitelné od 100 - 185 mm				790102 00 0 00 0000		89
Kotva vany				790103 00 0 00 0000		35
Těsnění k vaně				790104 00 0 00 0000		57
Odpad sprchové vaničky, odpad vodorovný, chrom				790263 00 0 00 1000		82
Odpad sprchové vaničky, odpad zakrytý, chrom				790269 00 0 00 1000		82
Nosič vany, pro # 720012				790412 00 0 00 0000		102
Nosič vany, pro # 720013				790413 00 0 00 0000		102
Nosič vany, pro # 720014				790422 00 0 00 0000		111
Nosič vany, pro # 720015				790423 00 0 00 0000		111
Dřevěná vložka, Teak (pravé dřevo), pro sprchovací vaničku # 720012				790817 00 0 00 0000		358
Dřevěná vložka, Teak (pravé dřevo), pro sprchovací vaničku # 720013				790818 00 0 00 0000		385
Dřevěná vložka, Teak (pravé dřevo), pro sprchovací vaničku # 720014				790819 00 0 00 0000		433
Dřevěná vložka, Teak (pravé dřevo), pro sprchovací vaničku # 720015				790820 00 0 00 0000		496

**Starck** Design by Philippe Starck

**Sprchová vanička obdélník**  
4 mm sanitární akrylát

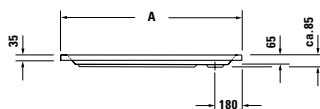
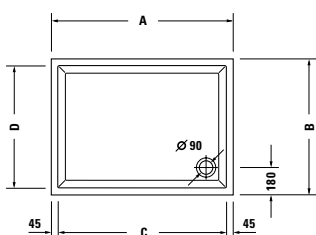

	A	B	C	D
<b>720016</b>	1200	800	1110	710
<b>720017</b>	1200	900	1110	810
<b>720018</b>	1200	1000	1110	910
<b>720019</b>	1400	750	1310	660

Délka mm	Šířka mm	Výška mm	Hmotnost	Objednací číslo	Euro	
					Bílá (Alpin)	- 00
1200	800	85	20,0	<b>720016 00 0 00 0000</b>		685
1200	900	85	21,5	<b>720017 00 0 00 0000</b>		706
1200	1000	85	23,0	<b>720018 00 0 00 0000</b>		742
1400	750	85	21,0	<b>720019 00 0 00 0000</b>		778
<b>s povrchovou úpravou Antislip</b>						
1200	800	85	20,0	<b>720016 00 0 00 0001</b>		885
1200	900	85	21,5	<b>720017 00 0 00 0001</b>		906
1200	1000	85	23,0	<b>720018 00 0 00 0001</b>		942
1400	750	85	21,0	<b>720019 00 0 00 0001</b>		978
<b>Příslušenství pro sprchovou vaničku</b>						
Nohy, pro vany- a sprchové vaničky, s boční délkou > 1000 mm				<b>790100 00 0 00 0000</b>		82
Kotva vany				<b>790103 00 0 00 0000</b>		35
Těsnění k vaně				<b>790104 00 0 00 0000</b>		57
Odpad sprchové vaničky, odpad vodorovný, chrom				<b>790263 00 0 00 1000</b>		82
Odpad sprchové vaničky, odpad zakrytý, chrom				<b>790269 00 0 00 1000</b>		82
Nosič vany, pro # 720016				<b>790424 00 0 00 0000</b>		116
Nosič vany, pro # 720017				<b>790425 00 0 00 0000</b>		116
Nosič vany, pro # 720018				<b>790426 00 0 00 0000</b>		126
Nosič vany, pro # 720019				<b>790427 00 0 00 0000</b>		170
Dřevěná vložka, Teak (pravé dřevo), pro sprchovací vaničku # 720016				<b>790822 00 0 00 0000</b>		514
Dřevěná vložka, Teak (pravé dřevo), pro sprchovací vaničku # 720017				<b>790823 00 0 00 0000</b>		589
Dřevěná vložka, Teak (pravé dřevo), pro sprchovací vaničku # 720018				<b>790824 00 0 00 0000</b>		663
Dřevěná vložka, Teak (pravé dřevo), pro sprchovací vaničku # 720019				<b>790821 00 0 00 0000</b>		564

**Starck** Design by Philippe Starck

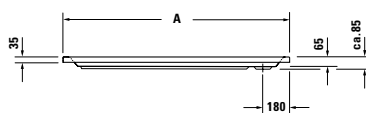
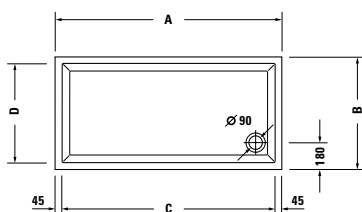
**Sprchová vanička obdélník**  
 4 mm sanitární akrylát

	A	B	C	D
720034	1400	700	1310	610
720035	1400	900	1310	810
720036	1500	700	1410	610
720037	1500	750	1410	660
720038	1600	700	1510	610
720039	1600	750	1510	660
720040	1600	900	1510	810

Délka mm	Šířka mm	Výška mm	Hmotnost	Objednací číslo	Euro	
					Bílá (Alpin)	- 00
1400	700	85	20,0	720034 00 0 00 0000		758
1400	900	85	24,0	720035 00 0 00 0000		844
1500	700	85	21,0	720036 00 0 00 0000		784
1500	750	85	22,0	720037 00 0 00 0000		799
1600	700	85	22,0	720038 00 0 00 0000		810
1600	750	85	23,0	720039 00 0 00 0000		827
1600	900	85	28,0	720040 00 0 00 0000		895

**s povrchovou úpravou Antislip**

1400	700	85	20,0	720034 00 0 00 0001		958
1400	900	85	24,0	720035 00 0 00 0001		1.044
1500	700	85	21,0	720036 00 0 00 0001		984
1500	750	85	22,0	720037 00 0 00 0001		999
1600	700	85	22,0	720038 00 0 00 0001		1.010
1600	750	85	23,0	720039 00 0 00 0001		1.027
1600	900	85	28,0	720040 00 0 00 0001		1.095

**Příslušenství pro sprchovou vaničku**

Nohy, pro vany- a sprchové vaničky, s boční délkou > 1000 mm	790100 00 0 00 0000	82
Nohy, pro vany- a sprchové vaničky, s boční délkou > 1500 mm	790105 00 0 00 0000	123
Kotva vany	790103 00 0 00 0000	35
Těsnění k vaně	790104 00 0 00 0000	57
Odpad sprchové vaničky, odpad vodorovný, chrom	790263 00 0 00 1000	82
Odpad sprchové vaničky, odpad zakrytý, chrom	790269 00 0 00 1000	82
Nosič vany, pro # 720034	790435 00 0 00 0000	168
Nosič vany, pro # 720035	790436 00 0 00 0000	168
Nosič vany, pro # 720036	790437 00 0 00 0000	168
Nosič vany, pro # 720037	790438 00 0 00 0000	151
Nosič vany, pro # 720038	790439 00 0 00 0000	174
Nosič vany, pro # 720039	790440 00 0 00 0000	160
Nosič vany, pro # 720040	790441 00 0 00 0000	164
Dřevěná vložka, Teak (pravé dřevo), pro sprchovací vaničku # 720034	790825 00 0 00 0000	520
Dřevěná vložka, Teak (pravé dřevo), pro sprchovací vaničku # 720035	790808 00 0 00 0000	671
Dřevěná vložka, Teak (pravé dřevo), pro sprchovací vaničku # 720036	790826 00 0 00 0000	561
Dřevěná vložka, Teak (pravé dřevo), pro sprchovou vaničku # 720037	790827 00 0 00 0000	606
Dřevěná vložka, Teak (pravé dřevo), pro sprchovací vaničku # 720038	790828 00 0 00 0000	601
Dřevěná vložka, Teak (pravé dřevo), pro sprchovací vaničku # 720039	790829 00 0 00 0000	642
Dřevěná vložka, Teak (pravé dřevo), pro sprchovací vaničku # 720040	790809 00 0 00 0000	774

**Starck** Design by Philippe Starck

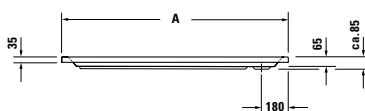
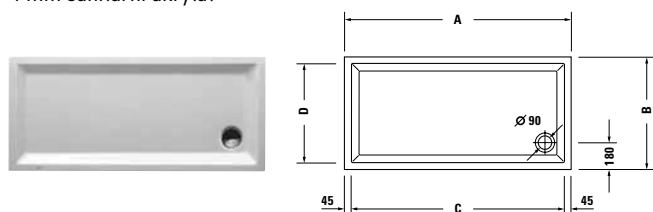
**Sprchová vanička obdélník**  
 4 mm sanitární akrylát

	A	B	C	D
<b>720061</b>	1700	750	1610	660
<b>720041</b>	1700	900	1610	810
<b>720042</b>	1800	900	1710	810

Délka mm	Šířka mm	Výška mm	Hmotnost	Objednací číslo	Euro	
					Bílá (Alpin)	- 00
1700	750	85	28,5	<b>720061 00 0 00 0000</b>		904
1700	900	85	29,0	<b>720041 00 0 00 0000</b>		1.016
1800	900	85	31,0	<b>720042 00 0 00 0000</b>		1.121
<b>s povrchovou úpravou Antislip</b>						
1700	750	85	28,5	<b>720061 00 0 00 0001</b>		1.104
1700	900	85	29,0	<b>720041 00 0 00 0001</b>		1.216
1800	900	85	31,0	<b>720042 00 0 00 0001</b>		1.321
<b>Příslušenství pro sprchovou vaničku</b>						
Nohy, pro vany- a sprchové vaničky, s boční délkou > 1500 mm				<b>790105 00 0 00 0000</b>		123
Kotva vany				<b>790103 00 0 00 0000</b>		35
Těsnění k vaně				<b>790104 00 0 00 0000</b>		57
Odpad sprchové vaničky, odpad vodorovný, chrom				<b>790263 00 0 00 1000</b>		82
Odpad sprchové vaničky, odpad zakrytý, chrom				<b>790269 00 0 00 1000</b>		82
Nosič vany, pro # 720061				<b>790497 00 0 00 0000</b>		164
Nosič vany, pro # 720041				<b>790442 00 0 00 0000</b>		160
Nosič vany, pro # 720042				<b>790443 00 0 00 0000</b>		168
Dřevěná vložka, Teak (pravé dřevo), pro sprchovou vaničku # 720061				<b>790862 00 0 00 0000</b>		869
Dřevěná vložka, Teak (pravé dřevo), pro sprchovací vaničku # 720041				<b>790830 00 0 00 0000</b>		846
Dřevěná vložka, Teak (pravé dřevo), pro sprchovací vaničku # 720042				<b>790812 00 0 00 0000</b>		885

**Starck příslušenství** Design by Philippe Starck

Popis	mm	Objednáací číslo	Euro
<b>Dřevěná vložka</b>			
Teak( pravé dřevo)			
pro sprchovací vaničku # 720009	680 x 680	790815 00 0 00 0000	326
pro sprchovací vaničku # 720012	780 x 630	790817 00 0 00 0000	358
pro sprchovací vaničku # 720013	780 x 680	790818 00 0 00 0000	385
pro sprchovací vaničku # 720010	780 x 780	790816 00 0 00 0000	430
pro sprchovací vaničku # 720014	880 x 680	790819 00 0 00 0000	433
pro sprchovací vaničku # 720015	880 x 780	790820 00 0 00 0000	496
pro sprchovací vaničku # 720011	880 x 880	790807 00 0 00 0000	526
pro sprchovací vaničku # 720016	1080 x 680	790822 00 0 00 0000	514
pro sprchovací vaničku # 720017	1080 x 780	790823 00 0 00 0000	589
pro sprchovací vaničku # 720018	1080 x 880	790824 00 0 00 0000	663
pro sprchovací vaničku # 720034	1280 x 580	790825 00 0 00 0000	520
pro sprchovací vaničku # 720019	1280 x 630	790821 00 0 00 0000	564
pro sprchovací vaničku # 720035	1280 x 780	790808 00 0 00 0000	671
pro sprchovací vaničku # 720036	1380 x 580	790826 00 0 00 0000	561
pro sprchovací vaničku # 720037	1380 x 630	790827 00 0 00 0000	606
pro sprchovací vaničku # 720038	1480 x 580	790828 00 0 00 0000	601
pro sprchovací vaničku # 720039	1480 x 630	790829 00 0 00 0000	642
pro sprchovací vaničku # 720040	1480 x 780	790809 00 0 00 0000	774
pro sprchovací vaničku # 720061	1580 x 630	790862 00 0 00 0000	869
pro sprchovací vaničku # 720041	1580 x 780	790830 00 0 00 0000	846
pro sprchovací vaničku # 720042	1680 x 780	790812 00 0 00 0000	885
<b>Dřevěná vložka</b>			
pro sprchovací vaničku # 720032	880 x 880	790811 00 0 00 0000	573

## OpenSpace Informace o výrobku

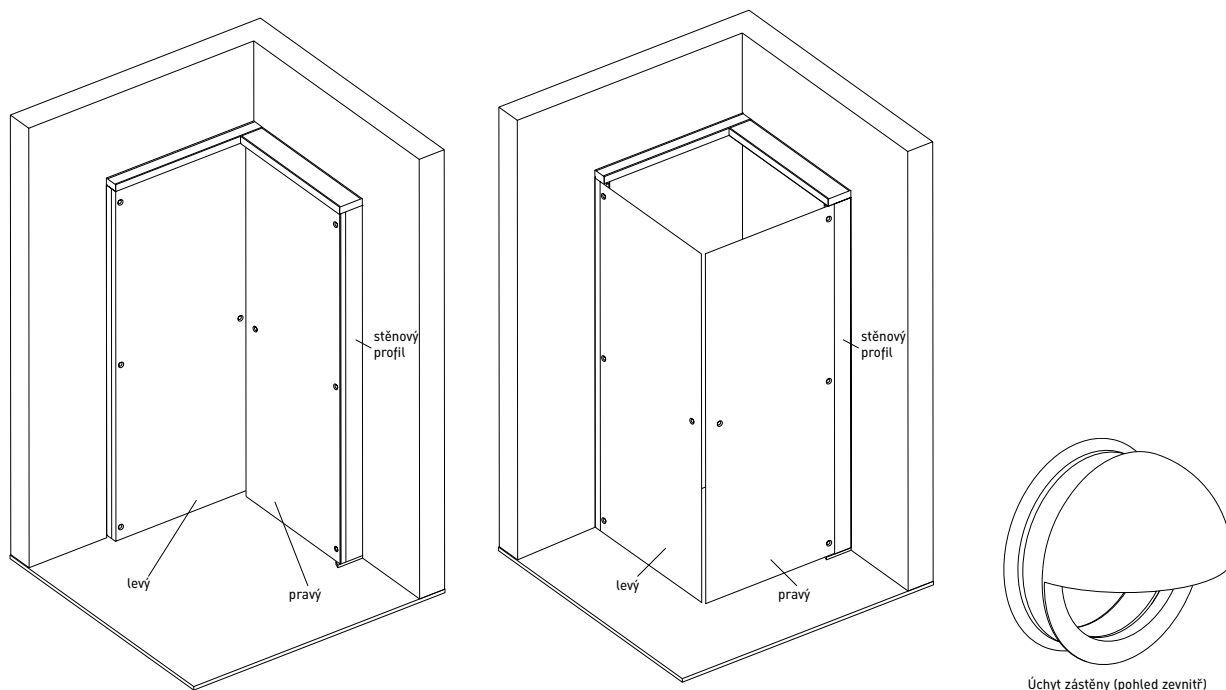

U OpenSpace lze skleněné dveře zavřít jednoduše zavřít. Tím se OpenSpace stává nenápadnou "rohovou skříň" za kterou jsou vzadu skryty a uklizeny armatury a sprchy.

### Pokyny pro objednání

#### Volba armatur

Hlubší stěnový profil je určen pro umístění armatur. Armatury před stěnou mohou být montovány až do 125 mm.

Protože sprchové tyče v kombinaci s ruční sprchou by mohly tento rozměr 125 mm přesahovat, je ke každému OpenSpace přiložen spec. držák s kónickým uložením. Tím lze použít více typů ruční sprchy a vyloučit kolizi ruční sprchy se sklem sklopeným ke stěně.

Prosíme dodržuje pokyny podle předinstalačního listu.

#### Umístění armatur

Armatury mohou být umístěny na levé nebo na pravé straně. Pozice armatury se posuzuje z pozice pozorovatele, stojícího před OpenSpace. Pro provedení levé je hlubší stěnový profil vlevo, při provedení pravém, vpravo. Toto vždy zohledněte při objednávce OpenSpace.

Před objednáním OpenSpace prověřte prosím stavební možnosti podle předinstalačního listu.

### Technické informace

#### Sklo:

8 mm jednovrstvé bezpečnostní sklo podle normy EN 12150-1, čiré sklo nebo volitelně se zrcadlem na straně armatury

#### Profily:

hliníkové, povrch Chromoptik, vysoký lesk, s mechanismem zdvih a pokles, otočné 180°

#### Okruh využití:

Pro sprchové vaničky nebo pro sprchy s obkladem

#### Oblast nastavení:

vertikální tolerance až do 18 mm mohou být vyrovnány.

#### Úchyt dvířek:

ABS pochromovaný, je součástí dodávky, montovatelný volitelně.

#### Držák sprchy:

mosazný, pochromovaný, je součástí dodávky, vhodný pouze pro kónické ruční sprchy

OpenSpace splňuje požadavky platné normy EN 14428.

#### Těsnost proti skříkající vodě

OpenSpace dveře při dověření dosedají na vaničku nebo na podlahu, tzv. zdvih-pokles mechanismus. Tím je zcela dosaženo ochrany proti stříkající vodě. Z konstrukčních možností však u bezrámových sprch, které jsou utěsněny flexibilním PVC lepidlem, nelze zaručit absolutní těsnost. Dveře, které lze otevírat do prostoru mohou uvolnit kapky vody.

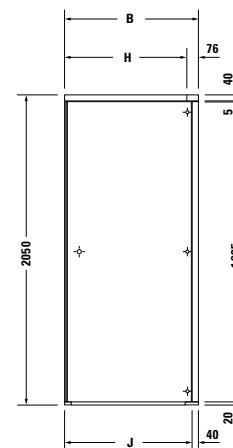
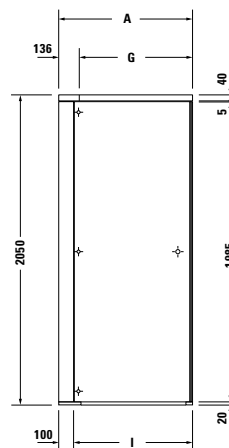
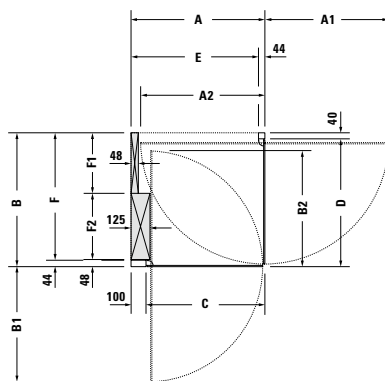

**OpenSpace** Design by E00S

**Sprchová zástěna čtverec, armatura vlevo**

**Montážní prostor pro armatury:** berte prosím zřetel na uvedené maximální rozpětí pro prostory F1 a F2

	A	A1	A2	B	B1	B2	C	D	E	F	F1	F2	G	H	I	J
<b>770001</b>	785	725	727	785	665	667	685	745	741	741	390	347	649	709	685	745
<b>770002</b>	885	825	827	885	765	767	785	845	841	841	400	437	749	809	785	845
<b>770003</b>	985	925	927	985	865	867	885	945	941	941	410	527	849	909	885	945

Popis	Délka mm	Šířka mm	Výška mm	Hmotnost	Objednací číslo	Euro
<b>pro sprchovou vaničku 800 x 800 mm</b>						
Čiré sklo	785	785	2050	75,0	<b>770001 00 0 00 0000</b>	2.868
Čiré sklo a zrcadlové sklo	785	785	2050	75,0	<b>770001 00 0 10 0000</b>	3.147
<b>pro sprchovou vaničku 900 x 900 mm</b>						
Čiré sklo	885	885	2050	85,0	<b>770002 00 0 00 0000</b>	2.961
Čiré sklo a zrcadlové sklo	885	885	2050	85,0	<b>770002 00 0 10 0000</b>	3.202
<b>pro sprchovou vaničku 1000 x 1000 mm</b>						
Čiré sklo	985	985	2050	95,0	<b>770003 00 0 00 0000</b>	3.054
Čiré sklo a zrcadlové sklo	985	985	2050	95,0	<b>770003 00 0 10 0000</b>	3.295

**Infobox:** Rozměry udávané pro sprchové vaničky se vztahují na rozměry zabudované, tzn. rozměry délky a šířky zabudované sprchové vaničky po obložení

**OpenSpace** Design by E00S

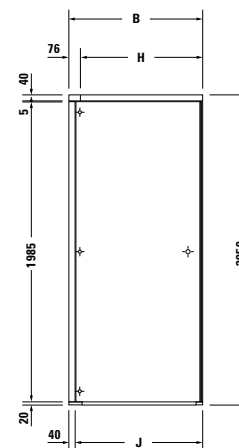
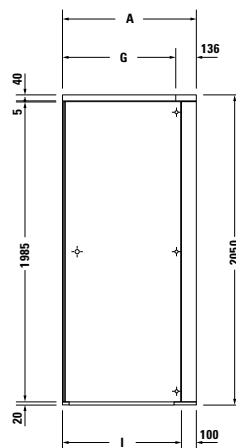
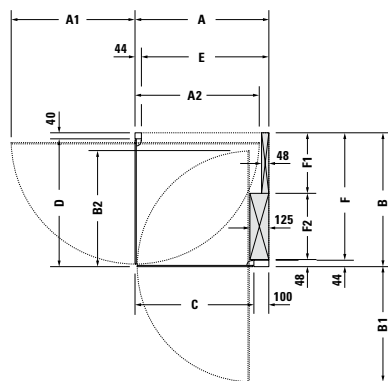
**Sprchová zástěna čtverec, armatura vpravo**

**Montážní prostor pro armatury:** berte prosím zřetel na uvedené maximální rozpětí pro prostory F1 a F2

	A	A1	A2	B	B1	B2	C	D	E	F	F1	F2	G	H	I	J
<b>770001</b>	785	725	727	785	665	667	685	745	741	741	390	347	649	709	685	745
<b>770002</b>	885	825	827	885	765	767	785	845	841	841	400	437	749	809	785	845
<b>770003</b>	985	925	927	985	865	867	885	945	941	941	410	527	849	909	885	945

Popis	Délka mm	Šířka mm	Výška mm	Hmotnost	Objednací číslo	Euro
<b>pro sprchovou vaničku 800 x 800 mm</b>						
Číré sklo	785	785	2050	75,0	<b>770001 00 0 01 0000</b>	2.868
Číré sklo a zrcadlové sklo	785	785	2050	75,0	<b>770001 00 0 11 0000</b>	3.147
<b>pro sprchovou vaničku 900 x 900 mm</b>						
Číré sklo	885	885	2050	85,0	<b>770002 00 0 01 0000</b>	2.961
Číré sklo a zrcadlové sklo	885	885	2050	85,0	<b>770002 00 0 11 0000</b>	3.202
<b>pro sprchovou vaničku 1000 x 1000 mm</b>						
Číré sklo	985	985	2050	95,0	<b>770003 00 0 01 0000</b>	3.054
Číré sklo a zrcadlové sklo	985	985	2050	95,0	<b>770003 00 0 11 0000</b>	3.295

**Infobox:** Rozměry udávané pro sprchové vaničky se vztahují na rozměry zabudované, tzn. rozměry délky a šířky zabudované sprchové vaničky po obložení

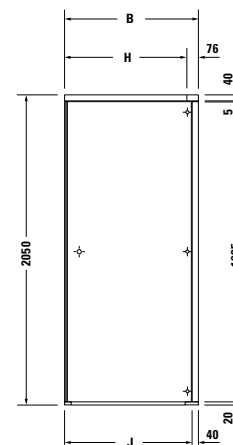
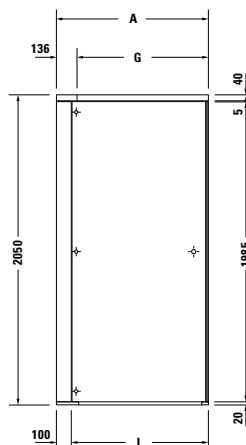
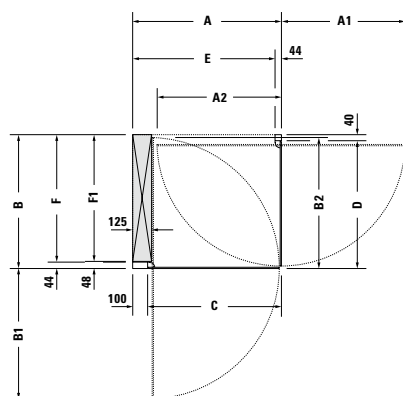
**Sprchová zástěna obdélník, armatura vlevo**

**Montážní prostor pro armatury:** berte prosím zřetel na uvedené maximální rozpětí pro prostor F1

	A	A1	A2	B	B1	B2	C	D	E	F	F1	G	H	I	J
<b>770004</b>	885	725	727	785	765	767	785	745	841	741	737	749	709	785	745
<b>770005</b>	985	825	827	885	865	867	885	845	941	841	837	849	809	885	845

Popis	Délka mm	Šířka mm	Výška mm	Hmotnost	Objednací číslo	Euro
<b>pro sprchovou vaničku 900 x 800 mm</b>						
Čiré sklo	885	785	2050	80,0	<b>770004 00 0 00 0000</b>	2.988
Čiré sklo a zrcadlové sklo	885	785	2050	80,0	<b>770004 00 0 10 0000</b>	3.240
<b>pro sprchovou vaničku 1000 x 900 mm</b>						
Čiré sklo	985	885	2050	90,0	<b>770005 00 0 00 0000</b>	3.045
Čiré sklo a zrcadlové sklo	985	885	2050	90,0	<b>770005 00 0 10 0000</b>	3.332

**Infobox:** Rozměry udávané pro sprchové vaničky se vztahují na rozměry zabudované, tzn. rozměry délky a šířky zabudované sprchové vaničky po obložení

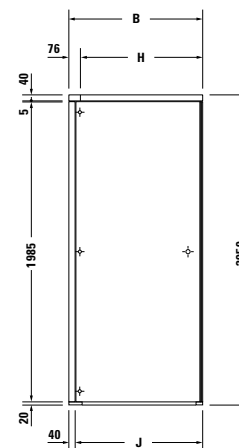
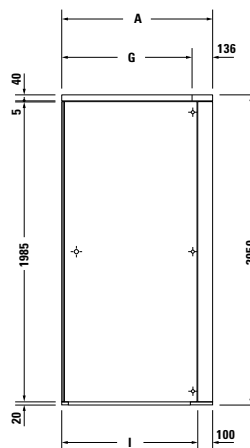
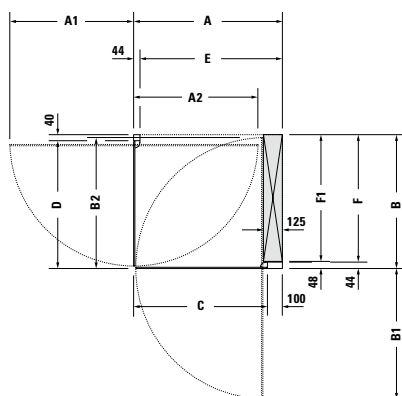
**Sprchová zástěna obdélník, armatura vpravo**

**Montážní prostor pro armatury:** berte prosím zřetel na uvedené maximální rozpětí pro prostor F1

	A	A1	A2	B	B1	B2	C	D	E	F	F1	G	H	I	J
<b>770004</b>	885	725	727	785	765	767	785	745	841	741	737	749	709	785	745
<b>770005</b>	985	825	827	885	865	867	885	845	941	841	837	849	809	885	845

Popis	Délka mm	Šířka mm	Výška mm	Hmotnost	Objednací číslo	Euro
<b>pro sprchovou vaničku 900 x 800 mm</b>						
Čiré sklo	885	785	2050	80,0	<b>770004 00 0 01 0000</b>	2.988
Čiré sklo a zrcadlové sklo	885	785	2050	80,0	<b>770004 00 0 11 0000</b>	3.240
<b>pro sprchovou vaničku 1000 x 900 mm</b>						
Čiré sklo	985	885	2050	90,0	<b>770005 00 0 01 0000</b>	3.045
Čiré sklo a zrcadlové sklo	985	885	2050	90,0	<b>770005 00 0 11 0000</b>	3.332

**Infobox:** Rozměry udávané pro sprchové vaničky se vztahují na rozměry zabudované, tzn. rozměry délky a šířky zabudované sprchové vaničky po obložení

## Poolsystém informace o výrobku

### Combi-Pool Blue Moon

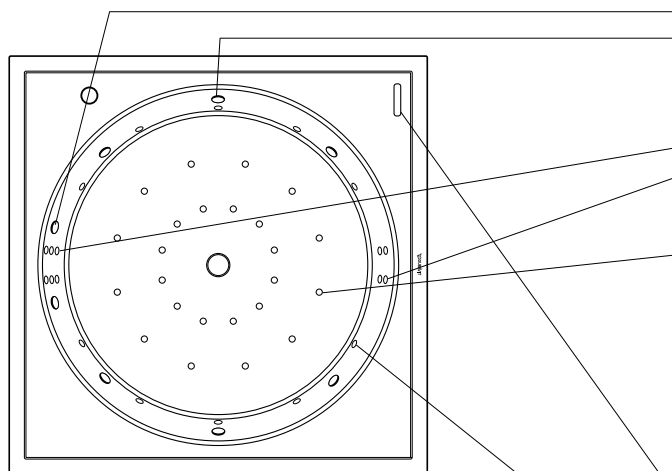

### Vybavení

#### Power-okruh

2 výkonné trysky pro masáž zad (vzduch a voda)  
 2 výkonné trysky na boční straně (vzduch a voda)  
 Všechny 4 trysky jsou regulovatelné.

#### Relax-okruh

6 regulovatelných trysek na masáž zad (voda a vzduch)  
 4 regulovatelné, rotující trysky na masáž nohou (voda a vzduch)

#### Emotion-okruh

24 radiálně osazených Durapearl-trysek na dně vany, trojí funkce  
 (perlivá směs vody a vzduchu, pouze vzduch, pouze voda)

#### Hygienický a teplotní okruh

s kartušovým filtrem, ozonátorem a vyhříváním  
 1 nasávání  
 1 napouštěcí tryska pro vodu z hygienického a tepl. oběhu

#### Ovládací prvky

Dálkové ovládání Combi-Pool  
 Ovládání Combi pool pod krytem

#### Barevné osvětlení

10 zářičů bar.světla, se 6 pevnými barvami a 5 barevnými programy

#### Dodatečné moduly (volitelně)

Přítok přes přítokovou trysku (pouze pro vnitřní využití)  
 Integrované napouštění vody (pouze pro vnitřní využití)  
 Deska pro venkovní využití

#### Příslušenství (volitelně)

Vrchní kryt (vhodný rovněž pro termoizolaci)  
 Držák vrchního krytu  
 Izolační fólie

## Pool systém informace o výrobku

### Combi-Pool Sundeck

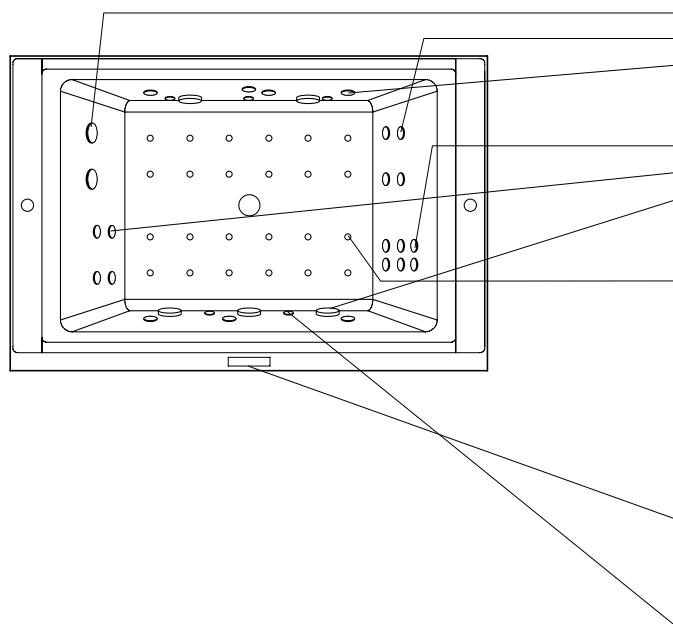

### Vybavení

#### Power-okruh

- 2 silné trysky záďové, přímo regulovatelné (vzduch a voda)
- 4 rotační trysky na masáž nohou (vzduch a voda)
- 3 trysky na boční stěně (vzduch a voda)

#### Relax-okruh

- 6 regulovatelných trysek na masáž zad (vzduch a voda)
- 4 regulovatelné, rotační trysky na masáž nohou (vzduch a voda)
- 3 regulovatelné trysky na boční stěně (vzduch a voda)

#### Emotion-okruh

- 24 Durapearl-trysek na dně vany, trojí funkce (perlivá směs vody a vzduchu, pouze vzduch, pouze voda)

#### Hygienický a teplotní okruh

- s kartušovým filtrem, ozonátorem a vyhříváním
- 1 nasávání
- 1 napouštěcí tryska pro vodu z hygienického a tepl. oběhu

#### Ovládací prvky

- Dálkové ovládání Combi-Pool
- Ovládací podle pod krytem panelu

#### Barvené osvětlení

- 5 zářičů bar.světla, se 6 pevnými barvami a 5 barevnými programy

#### Dodatečné moduly (volitelně)

- Přítok přes přítokovou trysku (pouze pro vnitřní využití)
- Deska pro venkovní využití
- Integrované napouštění vody (pouze pro vnitřní využití)

#### Příslušenství (volitelně)

- izolační fólie

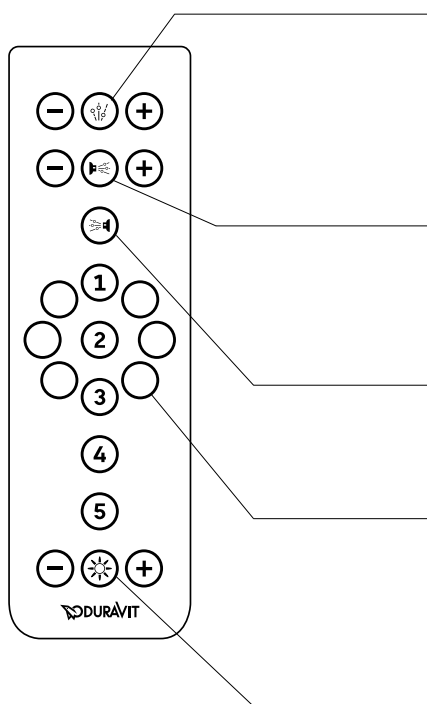

### Dálkové ovládání

#### Emotion

Emotion startuje nový Durapearl-efekt se třemi funkcemi. Perlicí směs vody a vzduchu, jemný vodní paprsek nebo efekt s přehřátým vzduchem. Tlačítkem Plus a Minus lze volit intenzitu.

#### Relax

Trysky umístěné do oblasti zad a nohou stejně tak jako v boční stěně poskytují uklidňující a uvolňující masáž a relaxaci oběhového systému. Pomocí plus a minus lze nastavit intenzitu.

#### Power

Silová masáž, intenzita silových trysek regulovatelná dle vlastního přání může být nastavována a regulována během koupele.

#### Barevné světlo a Whirlscenérie

Světlo z 10 (u Sundeck z 5) LED paprsků zapuštěných do bočních stěn protéká vanou v intenzivních barvách. Barevný okruh nabízí výběr z 6 možných náladových pevných barev. Barevné programy mohou být samostatně a stejně tak i v kombinaci s různými masážními programy pomocí tlačítek 1 - 5 spuštěny

#### Světlo

Ztlumitelné bílé světlo zajišťuje příjemnou světelnou atmosféru. Pomocí Plus a Minus lze tlumit světelné funkce (barva a bílé světlo).



Ovládání symbolů vložených do viditelného prostoru ovládacího pole se děje stiskem těchto vyvýšených symbolů. Tlačítka jsou podle druhu provozu modře prosvětlená. Šípkami tlačítek je možné navigovat menu a lze jednoduše provádět nastavení. Menu je uloženo v různých jazycích a zobrazuje se na display. Standardně jsou zde k dispozici tyto jazyky: anglický, německý, francouzský, italský, španělský a portugalský.

Volitelně je k dispozici také display s těmito jazyky:  
# 791860 00 0 00 0000: anglický, polský, český, slovenský, maďarský, turecký.

## Pool systém informace o výrobku

### Blue Moon

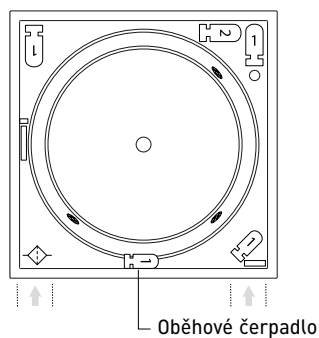

# 710169

### Pokyny pro Blue Moon a Sundeck s Pool systémem

- Jiné umístění ovládacího pole a agregátů není možné
- Pool systém se dodává výhradně s dřevěným nebo akrylátovým panelem
- Pro venkovní využití doporučujeme variantu panelu s termoizolací

Napájení (Standard) 220-240V 50Hz

U provedení 60Hz: prosíme na 14. a 15. místě objednacího čísla nahradte "00" označením "06".

### Sundeck

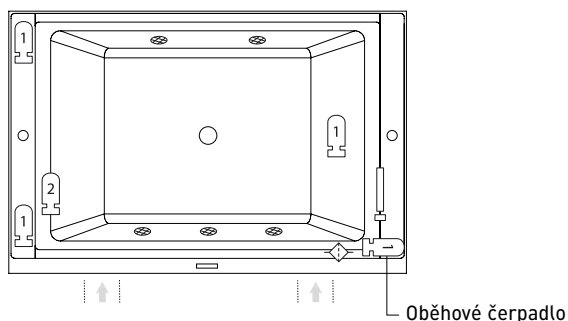

# 710171

### Legenda



Oběhové čerpadlo



Vzduchové čerpadlo



Ovládací pole



Nasávací otvor



Topení



Filtr



Revizní strana

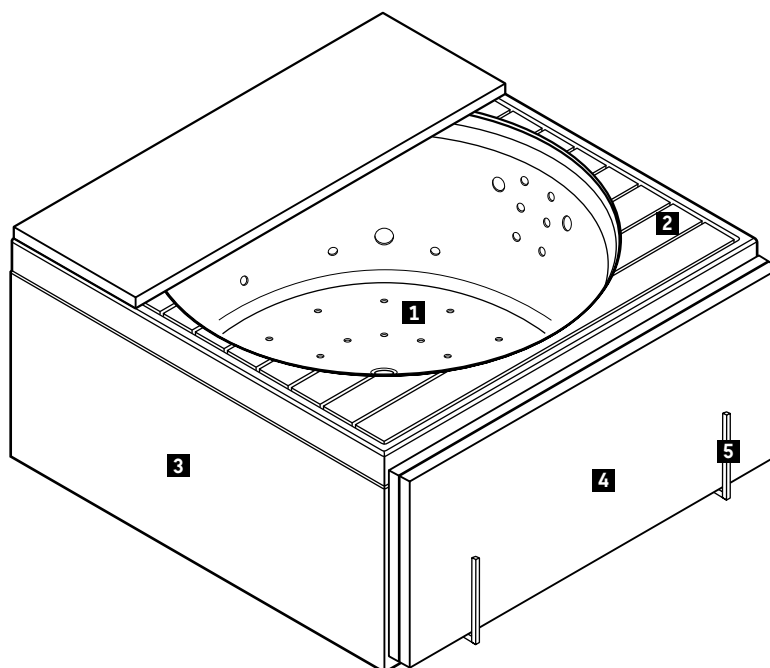

**Příklad objednávky Pool**

Popis	Poznámka	Počet	Objednací číslo
<b>1</b> Blue Moon Pool pohledové díly bílá; s podestou	1800 x 1800 mm	1	# 710169 00 8 00 0000 Modul číslo 10
<b>2</b> Teaková vložka (Dekor) s ovl. klapkou	pro Pool 1800 x 1800 mm	1	# 790880 00 0 01 0000
<b>3</b> Akrylátový panel s termoizolací volně stojící	pro Pool 1800 x 1800 mm	1	# 701093 00 0 00 0000
<b>4</b> Horní 3-dílný kryt vany	1800 x 1800 mm	1	# 790884 00 0 00 0000
<b>5</b> Držák horního krytu vany, pravý	pro Blue Moon vířivé vany a Pooly	1	# 791806 00 0 00 6600

**Dodatečné informace:**

Z důvodu spotřeby energie se pro Pool doporučuje:

- Plovoucí fólie (pro vnitřní využití)
- Kryt vany v kombinaci s fólií ( pro venkovní využití)
- Pokrývka (pro venkovní využití)
- Systém s podestou (pro venkovní využití)
- Panely bez termoizolace (dostačující pro vnitřní využití)
- Panely s termoizolací (pro venkovní využití)

**Blue Moon** Design by Jochen Schmiedem

Pool čtverec, s konstrukcí pro panel, s přetokem  
5 mm sanitární akrylát

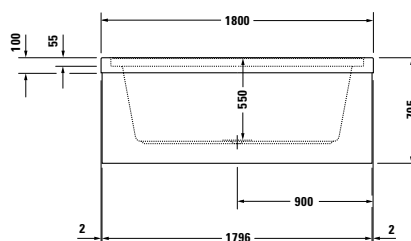
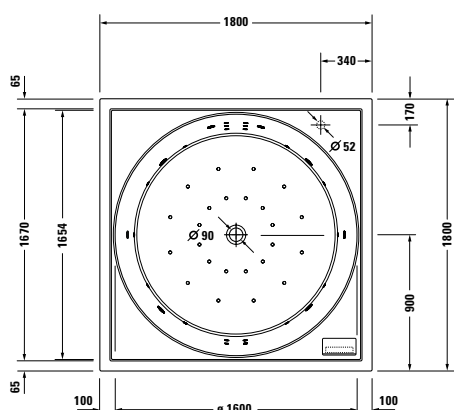

Délka mm	Šířka mm	Hloubka mm	Obsah l	Hmotnost	Objednací číslo	Euro
1800	1800	550	730	230,0		Bílá (Alpin) - 00
<b>Pool</b>						
Combi-Pool (bílá - 00)					<b>710169 00 8 00 0000</b>	15.037
<b>Přídavné moduly pro pool</b>						
Volitelné moduly pro Combi-Pool				Modul číslo		
Přítok přítokovou tryskou (pouze ve vnitř.prostoru)				09		119
Spodní krycí deska				10		510
Integrované plnění (pouze v interiéru)				11		619
<b>Nutné příslušenství pro Pool</b>						
Dřevěná vložka, Teak (dekor), s ovládací klapkou					<b>790880 00 0 01 0000</b>	1.717
Akrylátová vložka, s ovládací klapkou					<b>790867 00 0 01 0000</b>	834
Akrylátový panel, do levého/pravého rohu					<b>701059 00 0 00 0000</b>	683
Akrylátový panel, pro předstěnovou verzi					<b>701060 00 0 00 0000</b>	1.327
Akrylátový panel, pro volně stojící verzi					<b>701061 00 0 00 0000</b>	1.543
Akrylátový panel, s izolací, do levého/pravého rohu, (pro venkovní prostor)					<b>701091 00 0 00 0000</b>	766
Akrylátový panel, s izolací, pro předstěnovou verzi, (pro venkovní prostor)					<b>701092 00 0 00 0000</b>	1.370
Akrylátový panel, s izolací, pro volně stojící verzi, (pro venkovní prostor)					<b>701093 00 0 00 0000</b>	1.572
Vhodné dřevěné panely na str. 431						
pokračování na další straně						







**Blue Moon** Design by Jochen Schmiedem

**Pool čtverec, s konstrukcí pro panel, s přetokem**  
 5 mm sanitární akrylát

Délka mm	Šířka mm	Hloubka mm	Obsah l	Hmotnost	Objednací číslo	Euro	
						Bílá (Alpin)	- 00
1800	1800	550	730	230,0			
<b>Příslušenství pro Pool</b>							
Podložka šije, bílá					790004 00 0 00 0000		38
Těsnění k vaně					790104 00 0 00 0000		57
Kotva vany, (4 ks ) *					790123 00 0 00 0000		35
Opěrka nohou, délka 180 mm					790885 00 0 00 0000		215
Opěrka nohou, délka 250 mm					790886 00 0 00 0000		237
Horní kryt vany					790884 00 0 00 0000		2.050
Držák horního krytu, pro vířivé vany a Pooly, vlevo					791805 00 0 00 6600		384
Držák horního krytu, pro vířivé vany a Pooly, vpravo					791806 00 0 00 6600		384
Termoizolační fólie					791808 00 0 00 0000		96
Kryt vany, do levého/právého rohu					791803 00 0 00 0000		443
Kryt vany, pro předstěnovou verzi					791804 00 0 00 0000		473
Kryt vany, pro volně stojící verzi					790878 00 0 00 0000		414
Lavička / vstupní pomůcka, Teak (dekor)					790887 00 0 00 0000		1.238
Lavička / vstupní pomůcka, Teak (dekor), s věšákem					790888 00 0 00 0000		1.330
Lavička / vstupní pomůcka, Teak (dekor), s madlem					790889 00 0 00 0000		1.362
Lavička / vstupní pomůcka, Teak (dekor), s věšákem, s madlem					790890 00 0 00 0000		1.531
Výměnná kartuše filtru, pro filtr					790598 00 0 00 0000		32
Ovládací pole, v jazycích EN, PL, CZ, SK, HU, TR, (místo standardního provedení)					791860 00 0 00 0000		bez příplatku

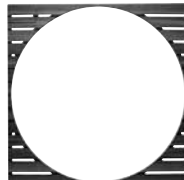
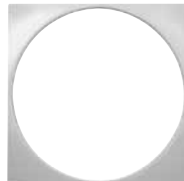
**Infobox:** \* pro montáž doporučujeme použít 4 ks kotvy vany / z důvodu velikosti vany Blue Moon 1800 x 1800 mm není délka těsnění # 790104 dostačující. Prosíme použijte 2 ks







**Blue Moon příslušenství** Design by Jochen Schmiedem

	Popis	Objednáací číslo	Euro
	<b>Kotva vany *</b> (4 ks ) pro upevnění a podpěru van a sprchovacích vaniček ke stěně	<b>790123 00 0 00 0000</b>	35
	<b>Infobox:</b> * pro montáž doporučujeme použít 4 ks kotvy vany		
	<b>Podložka šíje</b> bílá, materiál: polyuretan pro Blue Moon 1800 x 1800 mm	<b>790004 00 0 00 0000</b>	38
	<b>Opěrka nohou</b> pro Blue Moon 1800 x 1800 mm délka 180 mm délka 250 mm	<b>790885 00 0 00 0000</b> <b>790886 00 0 00 0000</b>	215 237
	<b>Dřevěná vložka</b> Teak (dekor), s ovládací klapkou, vhodná také pro venkovní využití pro Blue Moon Pool 1800 x 1800 mm	<b>790880 00 0 01 0000</b>	1.717
	<b>Akrylátová vložka</b> s ovládací klapkou pro Blue Moon 1800 x 1800 mm	<b>790867 00 0 01 0000</b>	834
	<b>Horní kryt vany</b> pro Blue Moon 1800 x 1800 mm	<b>790884 00 0 00 0000</b>	2.050
	<b>Držák horního krytu</b> pro vířivé Vířivé vany a Pooly, materiál: ušlechtilá ocel, vysoký lesk vlevo vpravo	<b>791805 00 0 00 6600</b> <b>791806 00 0 00 6600</b>	384 384
	<b>Termoizolační fólie</b> pro Blue Moon Pool 1800 x 1800 mm	<b>791808 00 0 00 0000</b>	96
	<b>Ovládací pole</b> v jazycích EN, PL, CZ, SK, HU, TR, (místo standardního provedení) pro Pooly	<b>791860 00 0 00 0000</b>	bez příplatku

**Blue Moon příslušenství** Design by Jochen Schmiedem

	Popis	Objednáací číslo	Euro
	<b>Kryt vany</b> do levého/pravého rohu pro Blue Moon Pool 1800 x 1800 mm	791803 00 0 00 0000	443
	<b>Kryt vany</b> pro předstěnovou verzi pro Blue Moon Pool 1800 x 1800 mm	791804 00 0 00 0000	473
	<b>Kryt vany</b> pro volně stojící verzi pro Blue Moon Pool 1800 x 1800 mm	790878 00 0 00 0000	414
	<b>Lavička / vstupní pomůcka</b> Teak (dekor), vhodná také pro venkovní využití pro Blue Moon 1800 x 1800 mm	790887 00 0 00 0000	1.238
	<b>Lavička / vstupní pomůcka</b> Teak (dekor), s věšákem, vhodná také pro venkovní využití pro Blue Moon 1800 x 1800 mm	790888 00 0 00 0000	1.330
	<b>Lavička / vstupní pomůcka</b> Teak (dekor), s madlem, vhodná také pro venkovní využití pro Blue Moon 1800 x 1800 mm	790889 00 0 00 0000	1.362
	<b>Lavička / vstupní pomůcka</b> Teak (dekor), s věšákem, s madlem, vhodná také pro venkovní využití pro Blue Moon 1800 x 1800 mm	790890 00 0 00 0000	1.531
	<b>Akrylátový panel</b> do levého/pravého rohu pro Blue Moon 1800 x 1800 mm	701059 00 0 00 0000	683

**Blue Moon příslušenství** Design by Jochen Schmiddem

	Popis	Objednáací číslo	Euro
	<b>Akrylátový panel</b> s izolací, do levého/pravého rohu, (pro venkovní prostor) pro Blue Moon Pool 1800 x 1800 mm	<b>701091 00 0 00 0000</b>	766
	<b>Akrylátový panel</b> pro předstěnovou verzi pro Blue Moon 1800 x 1800 mm	<b>701060 00 0 00 0000</b>	1.327
	<b>Akrylátový panel</b> s izolací, pro předstěnovou verzi, (pro venkovní prostor) pro Blue Moon Pool 1800 x 1800 mm	<b>701092 00 0 00 0000</b>	1.370
	<b>Akrylátový panel</b> pro volně stojící verzi pro Blue Moon 1800 x 1800 mm	<b>701061 00 0 00 0000</b>	1.543
	<b>Akrylátový panel</b> s izolací, pro volně stojící verzi, (pro venkovní prostor) pro Blue Moon Pool 1800 x 1800 mm	<b>701093 00 0 00 0000</b>	1.572
	<b>Výměnná kartuše filtru</b> pro filtr pro Blue Moon Pool 1800 x 1800 mm	<b>790598 00 0 00 0000</b>	32

**Blue Moon** Design by Jochen Schmiedem

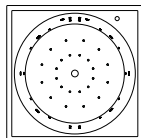
**Dřevěné a akrylátové panely pro Pooly**

1800 x 1800 mm

**# 710169**

		Obj. číslo Dřevěný panel Vnitřní využití	Obj. číslo Akrylátový panel Vnitřní využití	Obj. číslo Dřevěný panel Venkovní využití	Obj. číslo Akrylátový panel Venkovní využití
	Do levého rohu	# BM 8761	# 701059	# BM 8763	# 701091
	Do pravého rohu	# BM 8761	# 701059	# BM 8763	# 701091
	Předstěnová verze	# BM 8762	# 701060	# BM 8765	# 701092
	Předstěnová verze	# BM 8760	# 701061	# BM 8764	# 701093

## Blue Moon Design by Jochen Schmiedem

### Informace o výrobku

<b>Dřevěný panel</b>	<b>Dekor</b> (Cenová skupina 1)	<b>04</b> Teak <b>28</b> Wengé	Kompaktní vláknitá vrstvená deska s oboustranným HPL liso- vaným dekorem. Odolná proti vlhkosti.
	<b>Dýha z pravého dřeva</b> (Cenová skupina 2)	<b>13</b> Americký ořech <b>24</b> Macassar	Kompaktní vláknitá deska s jednostranným potahem dýhy z pravého dřeva, a jednostranným lisovaným potahem HPL. Dýha je přírodní materiál, mohou se proto vyskytovat změny v barvě a struktuře. Odolná proti vlhkosti.
	<b>Dýha z pravého dřeva</b> (Cenová skupina 3)	<b>62</b> Dub antracitový	Kompaktní vláknitá deska s jednostranným potahem dýhy z pravého dřeva, a jednostranným lisovaným potahem HPL. Dýha je přírodní materiál, mohou se proto vyskytovat změny v barvě a struktuře. Odolná proti vlhkosti.
	<b>Dekor venkovní využití</b> (Cenová skupina 4)	<b>01</b> Třešeň <b>02</b> Wengé	Kompaktní desky s nalisovaným HPL potahem. HPL desky vykazující vysokou odolnost proti UV záření a povětrnostním vlivům.



**Blue Moon** Design by Jochen Schmiedem

Popis	mm	Objednáací číslo	Euro			
			Cenová skupina 1	Cenová skupina 2	Cenová skupina 3	Cenová skupina 4
<b>Dřevěný panel</b> verze volně stojící, vnitřní využití pro vanu, případně pro Pool # 700169 (1800 x 1800 mm)	1792 x 1792	<b>BM 8760</b>	1.245	1.807	2.009	
<b>Dřevěný panel</b> do levého rohu/do pravého rohu, vnitřní využití pro vanu, případně pro Pool # 700169 (1800 x 1800 mm)	1796 x 1796	<b>BM 8761</b>	659	949	1.051	
<b>Dřevěný panel</b> předstěnová verze, vnitřní využití pro vanu, případně pro Pool # 700169 (1800 x 1800 mm)	1796 x 1792	<b>BM 8762</b>	928	1.351	1.501	
<b>Dřevěný panel</b> do levého rohu/do pravého rohu, pro vnější využití pro Pool # 700169 (1800 x 1800 mm)	1796 x 1796	<b>BM 8763</b>				1.144
<b>Dřevěný panel</b> verze volně stojící, venkovní využití pro Pool # 700169 (1800 x 1800 mm)	1792 x 1792	<b>BM 8764</b>				2.214
<b>Dřevěný panel</b> předstěnová verze, venkovní využití, pro vnější využití pro Pool # 700169 (1800 x 1800 mm)	1796 x 1792	<b>BM 8765</b>				1.647

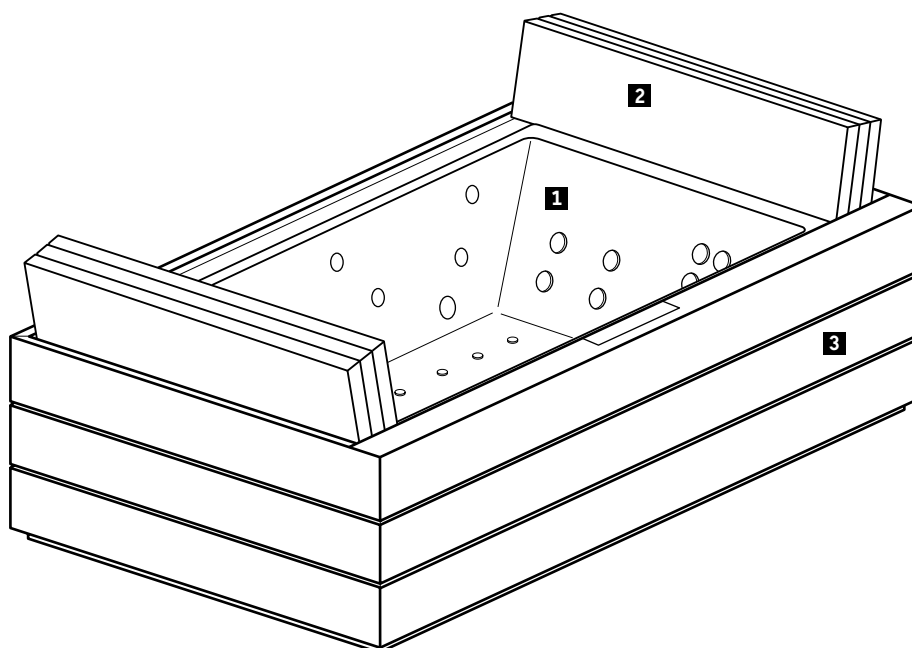
**Příklad objednávky Pool**

Popis	Poznámka	Počet	Objednací číslo
<b>1</b> Pool Sundeck pohledová plocha bílá s podlahovou deskou	2100 x 1400 mm	1	# 710171 00 8 00 0000 Modul číslo 10
<b>2</b> Rozkládací podložka	pro Pool 2100 x 1400 mm	1	# 790875 00 0 00 0000
<b>3</b> Dřevěný panel pro venkovní využití verze volně stojící	pro Pool 2100 x 1400 mm	1	# SU 8677
<b>4</b> Pokrývka (bez vyobrazení)	pro Pool 2100 x 1400 mm	1	# 790876 00 0 00 0000

**Dolňující informace:**

z důvodu spotřeby energie se pro Pools doporučuje:

- Rozkládací podložka kombinovaná s fólií (pro venkovní využití)
- Pokrývka vany (pro venkovní využití)
- Systém s podestou (pro venkovní využití)
- Panely bez termoizolace, pro využití vnitřní
- Panely s termoizolací (pro venkovní prostor)

**Sundeck** Design by E00S

Pool obdélník, s konstrukcí pro panel, s vytvarovaným sklonem pro záda na obou stranách vany, včetně upevnění pro rozkládací odpočinkovou podložku

5 mm sanitární akrylát

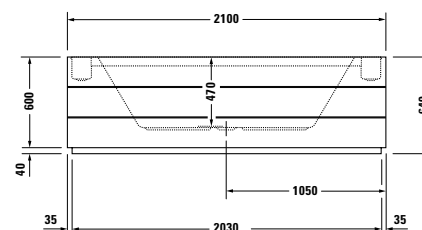
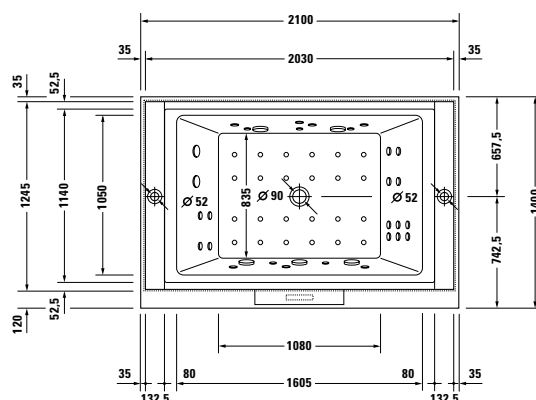
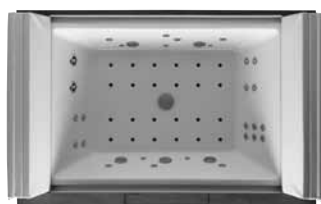

Délka mm	Šířka mm	Hloubka mm	Obsah l	Hmotnost	Objednací číslo	Euro
2055	1355	470	493	220,0		Bílá (Alpin) - 00
<b>Pool</b>						
Combi-Pool (bílá - 00)					<b>710171 00 8 00 0000</b>	14.963
<b>Přídavné moduly k vířivým vanám</b>						
Volitelné moduly pro Combi-Pool				Modul číslo		
Přítok přítokovou tryskou (pouze ve vnitř.prostoru)				09		119
Spodní krycí deska				10		451
Integrované plnění (pouze v interiéru)				11		619
<b>Nutné příslušenství pro Pool</b>						
Rozkládací odpočinková podložka, čalouněné, bílá					<b>790875 00 0 00 0000</b>	2.283
Vhodné dřevěné panely na str. 437						
<b>Příslušenství pro Pool</b>						
Schod, čalouněné, bílá					<b>790832 00 0 00 0000</b>	540
Podhlavník, bílá					<b>790002 00 0 00 0000</b>	123
Termoizolační fólie					<b>791809 00 0 00 0000</b>	76
Kryt vany, pro volně stojící verzi, včetně dřevěného panelu bez stély, modrá					<b>790876 00 0 00 0000</b>	388
Kryt vany, do levého rohu, včetně dřevěného panelu bez stély, modrá					<b>791811 00 0 00 0000</b>	428
Kryt vany, do pravého rohu, včetně dřevěného panelu bez stély, modrá					<b>791812 00 0 00 0000</b>	428
Kryt vany, pro předstěnovou verzi, včetně dřevěného panelu bez stély, modrá					<b>791813 00 0 00 0000</b>	448
Výměnná kartuše filtru, pro filtr					<b>790582 00 0 00 0000</b>	32
Ovládací pole, v jazycích EN, PL, CZ, SK, HU, TR, (místo standardního provedení)					<b>791860 00 0 00 0000</b>	bez příplatku

**Infobox:** žádný odtokový otvor, nýbrž přetokový kanál / vana se dodává výhradně včetně rozkládací odpočinkové podložky

**Sundeck příslušenství** Design by E00S

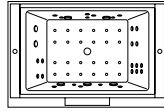

	Popis	Objednáací číslo	Euro
	<b>Podhlavník</b> bílá pro Sundeck	<b>790002 00 0 00 0000</b>	123
	<b>Schod</b> čalouněné, bílá pro Sundeck	<b>790832 00 0 00 0000</b>	540
	<b>Rozkládací odpočinková podložka</b> čalouněné, bílá pro # 700196, 700197 a # 710171	<b>790875 00 0 00 0000</b>	2.283
	<b>Termoizolační fólie</b> pro Sundeck Pool 2100 x 1400 mm	<b>791809 00 0 00 0000</b>	76
	<b>Ovládací pole</b> v jazycích EN, PL, CZ, SK, HU, TR, (místo standardního provedení) pro Pooly	<b>791860 00 0 00 0000</b>	bez příplatku
	<b>Kryt vany</b> včetně dřevěného panelu bez stély, modrá, pro # 700197, 710171		
	pro volně stojící verzi	<b>790876 00 0 00 0000</b>	388
	do levého rohu	<b>791811 00 0 00 0000</b>	428
	do pravého rohu	<b>791812 00 0 00 0000</b>	428
	pro předstěnovou verzi	<b>791813 00 0 00 0000</b>	448
	<b>Výměnná kartuše filtru</b> pro filtr pro Sundeck Pool 2100 x 1400 mm	<b>790582 00 0 00 0000</b>	32

**Sundeck** Design by E00S

**Dřevěné panely pro Pooly**

2055 x 1355 mm

**# 710171**
**Obj. číslo dřevěný panel pro**
**Vnitřní využití**
**Venkovní využití**

	předstěnová verze	<b># SU 8671</b>	<b># SU 8676</b>
	verze volně stojící	<b># SU 8672</b>	<b># SU 8677</b>

**Sundeck** Design by E00S

**Informace o výrobku**

<b>Dřevěný panel</b>	<b>Dekor</b> (Cenová skupina 1)	<b>04</b> Teak <b>28</b> Wengé	Kompaktní vrstvená deska HPL s lisovaným melaminovým povrchem. Odolná proti vlhkosti.
	<b>Dýha z pravého dřeva</b> (Cenová skupina 2)	<b>13</b> Americký ořech <b>24</b> Macassar	Kompaktní vrstvená deska, opatřená jednou vrstvou dýhy z pravého dřeva. Dřevo je přírodní materiál a mohou se proto vyskytovat rozdíly v barvě a struktuře materiálu. Odolná proti vlhkosti.
	<b>Dýha z pravého dřeva</b> (Cenová skupina 3)	<b>62</b> Dub antracitový	Kompaktní vrstvená deska, opatřená jednou vrstvou dýhy z pravého dřeva. Dřevo je přírodní materiál a mohou se proto vyskytovat rozdíly v barvě a struktuře materiálu. Odolná proti vlhkosti.
	<b>Pro venkovní využití</b> <b>Dekor</b> (Cenová skupina 4)	<b>01</b> Třešeň <b>02</b> Wengé	Kompaktní vrstvená deska HPL s lisovaným melaminovým dekorem. Speciálně vyvinuté desky jsou odolné proti UV záření a povětrnostním vlivům.
<b>Čalouněná odpočinková podložka, čalouněný stupínek, čalouněný podhlavník</b>	<b>00</b> Bílá	Změkčená odpočinková podložka je vyrobena z vysoce kvalitního materiálu odolného proti vodě.	

**Sundeck** Design by E00S

Popis	mm	Objednáací číslo	Euro			
			Cenová skupina 1	Cenová skupina 2	Cenová skupina 3	Cenová skupina 4
<b>Dřevěný panel</b> s ovládací klapkou, předstěnová verze, pro použití v interiéru pro Pool # 710171 (1355 x 2055 mm)	2100 x 1400	<b>SU 8671</b>	2.778	3.319	3.490	
<b>Dřevěný panel</b> s ovládací klapkou, verze volně stojící, pro použití v interiéru pro Pool # 710171 (1355 x 2055 mm)	2100 x 1400	<b>SU 8672</b>	2.840	3.424	3.618	
<b>Dřevěný panel</b> s ovládací klapkou, předstěnová verze, pro vnější využití pro Pool # 710171 (1355 x 2055 mm)	2100 x 1400	<b>SU 8676</b>				3.478
<b>Dřevěný panel</b> s ovládací klapkou, verze volně stojící, pro vnější využití pro Pool # 710171 (1355 x 2055 mm)	2100 x 1400	<b>SU 8677</b>				3.688

## Sauna Inipi Informace o výrobku

### Inipi

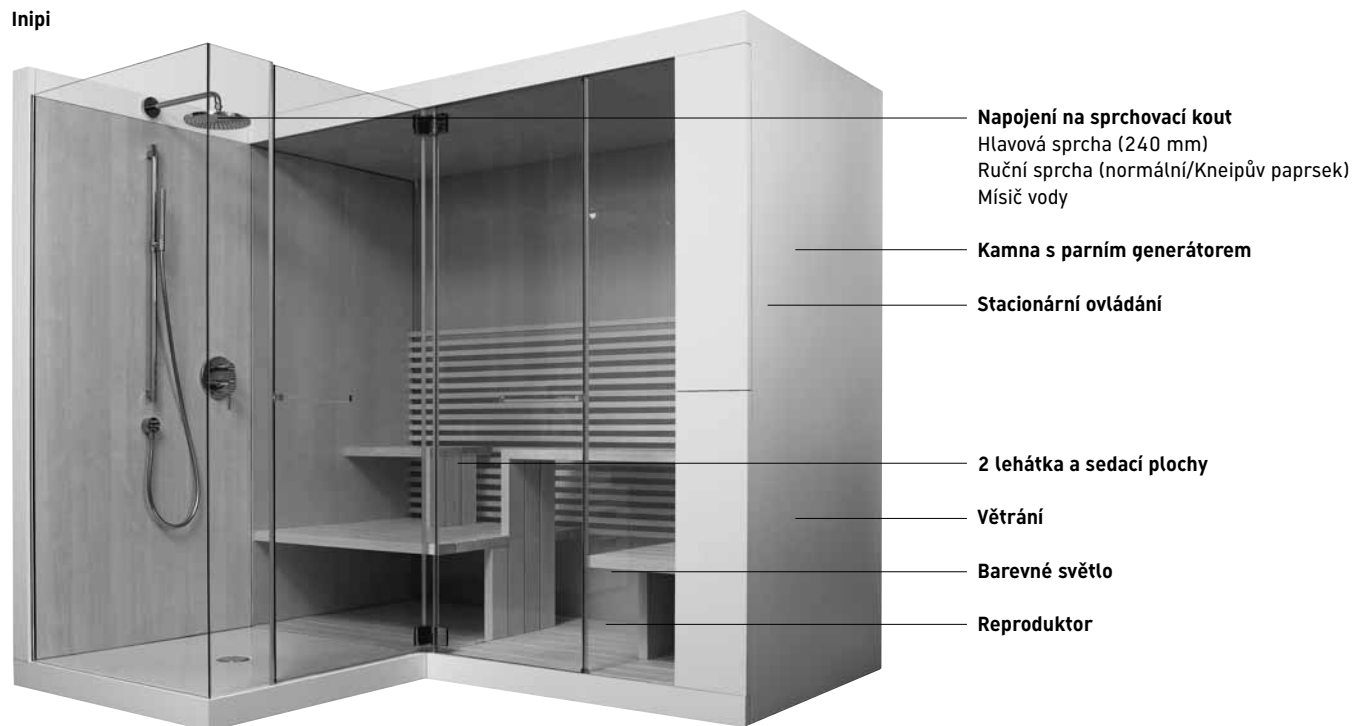

**Napojení na sprchovací kout**  
Hlavová sprcha (240 mm)  
Ruční sprcha (normální/Kneippův paprsek)  
Mísič vody

**Kamna s parním generátorem**

**Stacionární ovládání**

**2 lehátka a sedací plochy**

**Větrání**

**Barevné světlo**

**Reproduktor**

#### Všechny Inipi sauna modely mají toto zvláštní vybavení:

- kamna 3,8 KW
- parní generátor 1 kW
- barevné světlo
- ovladač, skrytý, velký 2" display
- ovladač v kamenné optice prosvětlená tlačítka a velký 2" display s nabíjecí jednotkou (bezkontaktní nabíjení)
- snadný průvodce menu
- individuální nastavení teploty, vlhkosti vzduchu a programů
- barevné programy nebo přímá volba barev
- soundmodul s rádiem, zvuky, připojení na AUX
- možnost zvolení předdefinovaných scénérií (mix hudby, zvuky, barevné světlo, teplota a vlhkost)
- dávkovač na stisk tlačítka
- nastavení různých jazyků je možné
- odnímatelná nádržka
- Inipi lehátko horní, aspenové dřevo
- Inipi sedací prvek (lavička) dole, aspenové dřevo
- 2 Inipi opěrky hlavy z aspenového dřeva (ne pro # 7509\*\* a 7510\*\*)

#### U modelů s napojením sprchy jsou součástí dodávky tyto Hansgrohe - armatury:

- Hlavová sprcha (240 mm)
- Ruční sprcha (normal nebo Kneippův proud)
- Tyč se sprchovou hadicí
- Pákový mísič s vracečem

#### Příslušenství:

- Podesta pro čelní napojení sprchy
- Zvýšená cena za horní strop sauny

#### Varianty:

Všechny Inipi modely se dodávají jak v provedení verze předstěnové, do rohu a s obložení zadní stěny, tak i jako verze volně stojící. Venkovní povrch sauny lze dodat v provedení různých povrchů jejich paleta sahá od dekorů přes vysoký lesk až k dýhám z pravého dřeva.

Celá technika je montována na vytažitelném nosiči agregátu za sklápěcím čelním krytem. Vpravo nahoře jsou ukryty ovládací prvky, snímatelný dávkovač, odkládací místo a připojení MP3 nebo jiné přehrávače.

Napájení: 220-240V 50/60Hz



## Sauna Inipi Informace o výrobku

### Inipi

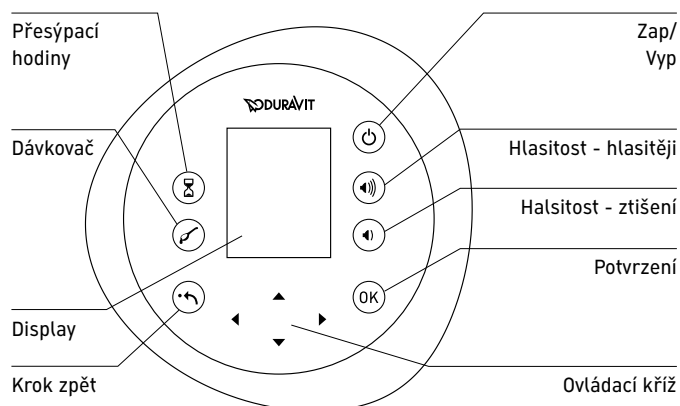

### Dálkové ovládání

Dálkovým ovládáním lze nastavit a řídit všechny funkce sauny pomocí jednoduchého a logického průvodce menu. K tomu lze ukládat nastavení uživatele. Různí uživatelé mohou stiskem tlačítka zvolit své oblíbené programy. Dobíjení ovladače je bezkontaktní, jednoduchým uložením na nabíjecí jednotku.

### Ovládací pole s display

Ovládací pole integrované do boční stěny se nachází za dřevěným krytem. Tímto ovládáním lze zvolit a nastartovat analogicky k dálkovému ovládání všechny funkce sauny.

### Saunová kamna

Saunová kamna jsou uložena pod krytem na pravé straně sauny a umožňují vyhřátí kabiny od pokojové teploty až na teplotu požadovanou. Teplota je libovolně nastavitelná a může být kombinována se vzdušnou vlhkostí.

### Dávkovač

V kamnech je integrována funkce dávkovače. Tento lze jednoduše stiskem tlačítka dálkového ovládání nebo na stacionárním ovladači spustit.

### Barevné světlo

V sauně je standardně integrováno barevné světlo. Skládá se z prvků LED, které prosvětlují celou plochu zadní stěny. Volit lze mezi pevnými barvami nebo barevnými programy, lze nastavovat jas barev.

### Zvuk

Sauna nabízí Sound-systém, se kterým během saunování a stejně tak i bez použití sauny můžete volit různé zvuky, rádio nebo vaši oblíbenou hudbu.

### Rádio

Radio se 3 stanicemi na uložení, automatické a manuální vyhledávání v rozsahu MW a FM frekvencí.

### Předdefinované scénérie

5 předdefinovaných scénérií (Desert, Džungle, Asijská, Středomořská, Indiánská) nabízejí svět tónů kombinovaných s vhodnou teplotou, vlhkostí vzduchu a barevným světlem.

## Sauna Inipi Informace o výrobku

### Inipi B

2365 x 1170 x 2130 mm # 7511\*\* / 2365 x 1186 x 2130 mm # 7512\*\*

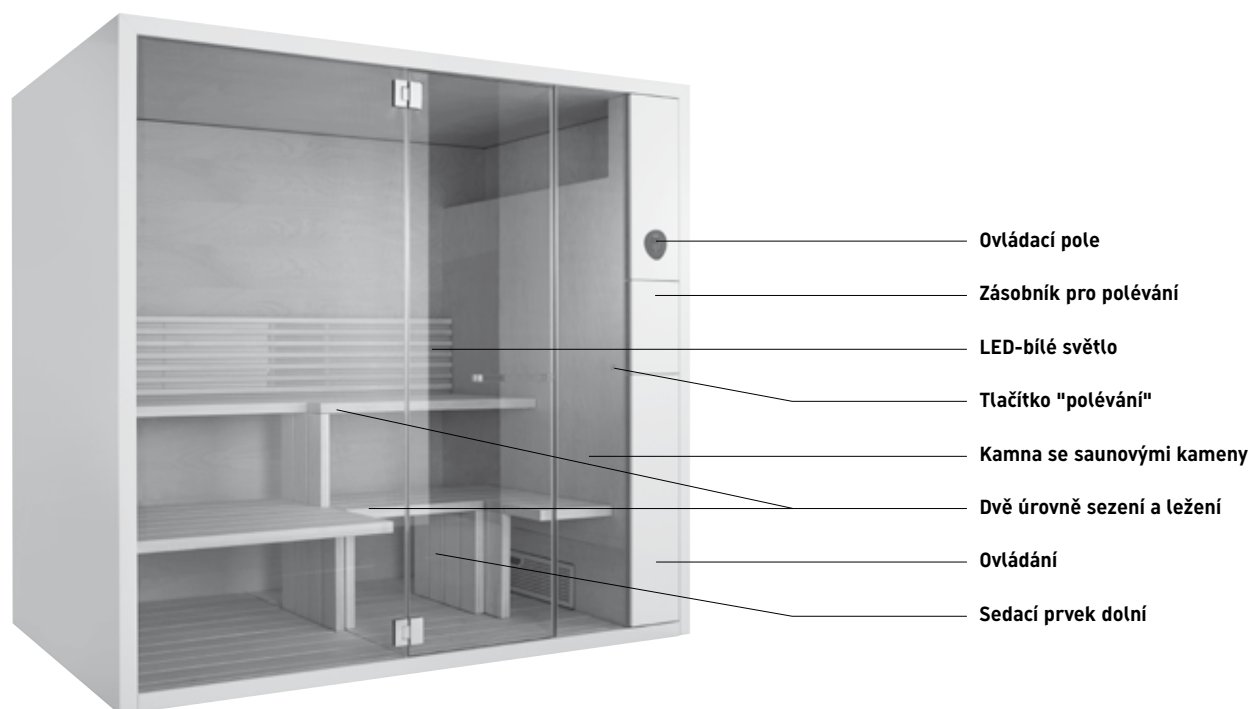

Super Compact 1175 x 1170 x 2130 mm # 7513\*\* / # 7514\*\*

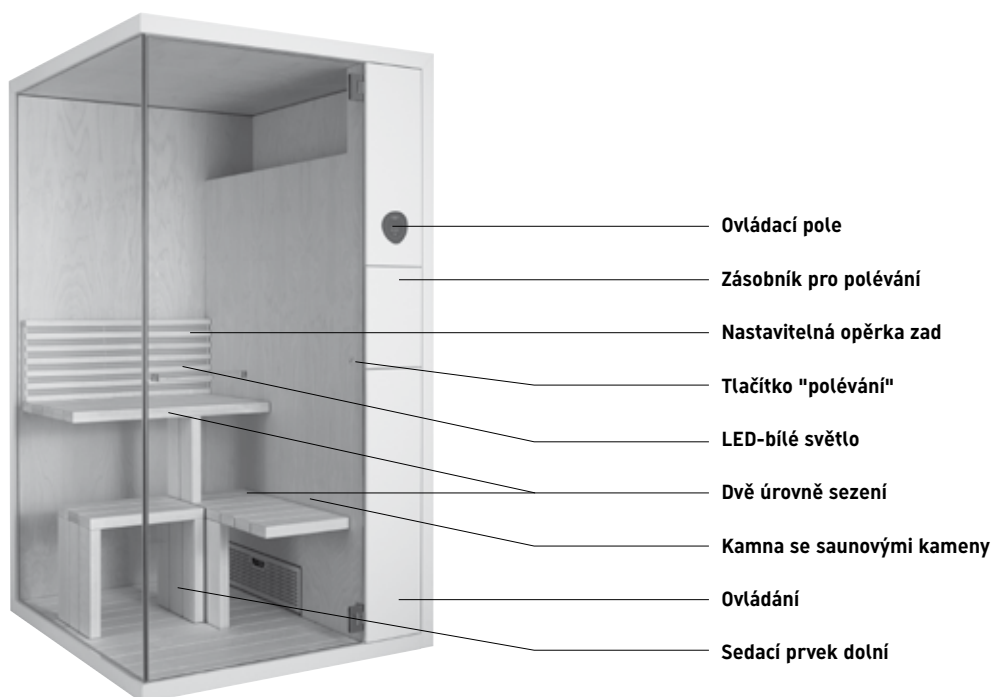

\*\* Při objednávání dbejte prosím na zadání barevného provedení na 5. a 6. místě objednacího čísla / vzorky barev. viz zadní část ceníku

## Sauna Inipi Informace o výrobku

### Inipi B

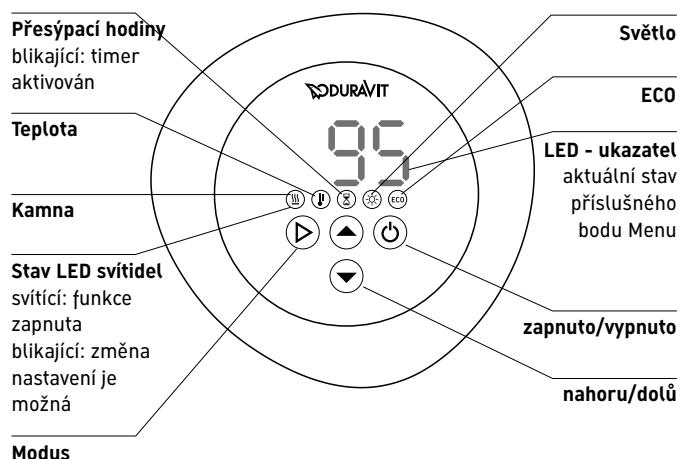

#### Ovládací pole:

Ovládací pole v optickém vzhledu kamene je integrováno do boční stěny. Tímto ovládacím polem je možno volit a startovat veškeré funkce kromě polévání.

#### Kamna se saunovými kameny:

Kamna se saunovými kameny jsou skryta v boční stěně. Timer Vám umožní během příštích 24 hodin automatické nastartování. Během odpočinkových fází mohou být kamna uvedena do ECO- provozu za účelem úspory energie.

#### Polévání:

Tlačítkem "polévání" které se nachází na boční stěně je možné tuto funkci spustit manuálně. Doba stlačení tlačítka reguluje množství polévání.

#### LED-bílé světlo:

Standardní provedení Inipi B má LED-bílé světlo. LED-prvky osvětlují opěradlo v horní části sezení.

#### Inipi B Sauna -Modely mají následující standardní vybavení:

- kamna se saunovými kameny 6kW (# 7511\*\* a # 7512\*\*) nebo 3,6kW (# 7513\*\* a # 7514\*\*)
- LED-bílým světlem osvětlené opěradlo, opěradlo u # 7513\*\* a # 7514\*\* nastavitelné
- ovládací pole na vnější straně
- polévání přes tlačítko na vnitřní straně
- odnímatelný zásobník polévání za nábytkovým krytem na vnější straně
- opěrka hlavy, aspenové dřevo (není u # 7513\*\* a # 7514\*\*)
- sedák dole, aspenové dřevo (není u # 7511\*\* a # 7512\*\*)

#### Příslušenství pro # 7511\*\*/# 7512\*\*

- Zvýšená cena za strop sauny v nábytkovém povrchu



#### Napájení:

- # 7511\*\* / # 7512\*\* 380-415V 50/60Hz
- # 7513\*\* / # 7514\*\* 220-240V 50/60Hz

## Sauna Inipi Informace o výrobku

	Inipi	Inipi B	Inipi B Super Compact
<b>Materiál v sauně</b>			
Lavice z aspenového dřeva	●	●	●
Boční stěny z břízy	●	●	●
Zadní stěna z břízy	-	●	●
Zadní stěna skleněná	●	-	-
Podesta z aspenové dřeva	●	●	●
<b>Funkce</b>			
Individuální nastavení teploty	●	●	●
Individuální nastavení vlhkosti vzduchu	●	-	-
Polévání tlačítkem na vnitřní straně stěny	-	●	●
Polévání tlačítkem na dálkovém ovládaní nebo na ovládacím poli	●	-	-
Bílé světlo	●	●	●
Barevné světlo naprogramované a individuální výběr barev	●	-	-
Sound systém s rádiem, scénériemi a AUX připojením	●	-	-
<b>Komfort</b>			
Dálkové ovládání	●	-	-
Časovač	●	●	●
ECO - funkce	-	●	●
Přesýpací hodiny	●	●	●
Odnímatelný zásobník na polévání	●	●	●
Nastavitelná opěrka	-	-	●
Výsuvný modul s technikou v boční stěně	●	-	-
<b>Technická data</b>			
Jmenovité napětí	220 - 240 V	380 - 415 V	220 - 240 V
Frekvence	50/60Hz	50/60Hz	50/60Hz
Max. jmenovité napětí	4,8 kW	6,6 kW	4,1 kW
Jmenovité napětí kamna	3,8 kW	6 kW	3,6 kW
Jmenovité napětí parní generátor	1 kW	-	-
Ochranná třída	IP X5	IP X4	IP X4
Provozní teplota	15 - 40°C	15 - 40°C	15 - 40°C

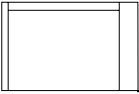
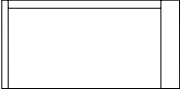
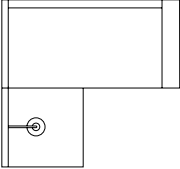
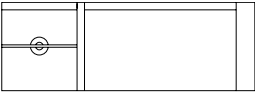
**Inipi** Design by E00S

		Verze předstěnová a rohová	Verze volně stojící
	bez sprchy	# 7509	# 7510
	bez sprchy	# 7501	# 7502
	s čelní sprchou	# 7503	# 7504
	se sprchou vlevo	# 7505	# 7506
	se sprchou vpravo	# 7507	# 7508

**Inipi** Design by E00S

**Informace o výrobku**

<b>Sauna</b> <b>Podesta</b> <b>Strop sauny</b>	<b>Dekor</b> (Cenová skupina 1)	<b>28</b> Wengé	Kompaktní HPL vrstvená deska, ABS hrany.
	<b>Dekor</b> (Cenová skupina 2)	<b>22</b> Bílá vysoký lesk	Kompaktní třívrstvá deska, oboustranně lisovaná HPL. Hrany ABS.
	<b>Dýha z pravého dřeva</b> (Cenová skupina 3)	<b>13</b> Americký ořech <b>24</b> Macassar <b>59</b> Ebenové dřevo <b>65</b> Dub bělený	Kompaktní třívrstvá deska. Oboustranně s dýhou z pravého dřeva, hrany dýhované.

Inipi Sauna

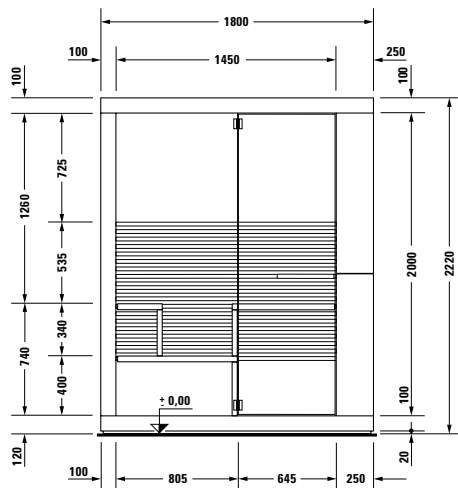
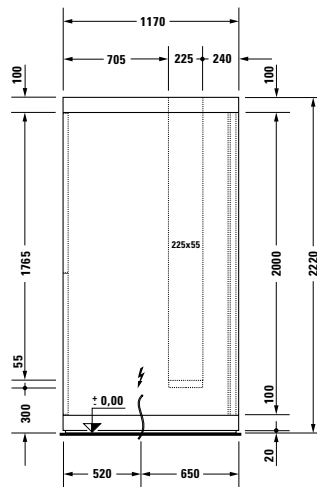
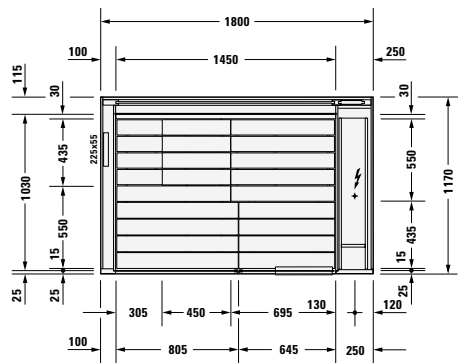

u volně stojící verze # 7510\*\* šířka + 16 mm

**Inipi** Design by E00S

**Inipi Sauna**

Délka mm	Šířka mm	Výška mm	Hmotnost	Objednací číslo	Euro		
					Cenová skupina 1	Cenová skupina 2	Cenová skupina 3
1800	1170	2220	700,0				
<b>Inipi Sauna</b>							
předstěnová a rohová verze				<b>7509* * 00 1 01 1000</b>	18.089	18.637	19.069
volně stojící verze				<b>7510* * 00 1 01 1000</b>	18.637	19.165	19.876
<b>Příslušenství pro saunu</b>							
Zvýšená cena, pro strop sauny, povrch nábytkový				<b>7917* * 00 0 00 0000</b>	346	491	591

**Infobox:** prosíme doplnit čísla barev na 5. a 6. místě objednacím čísle při objednávání



Inipi Sauna

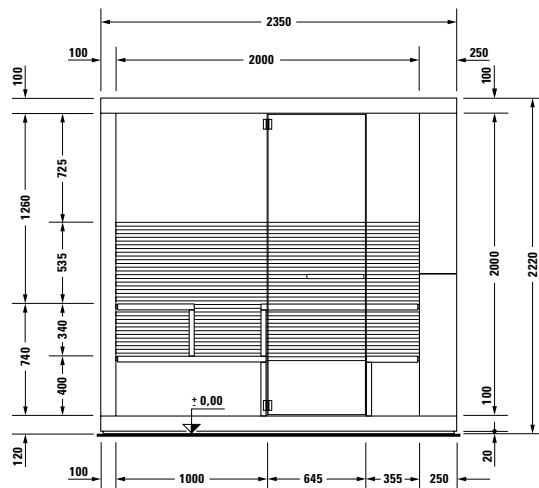
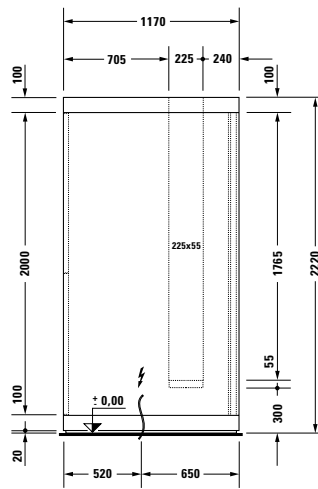
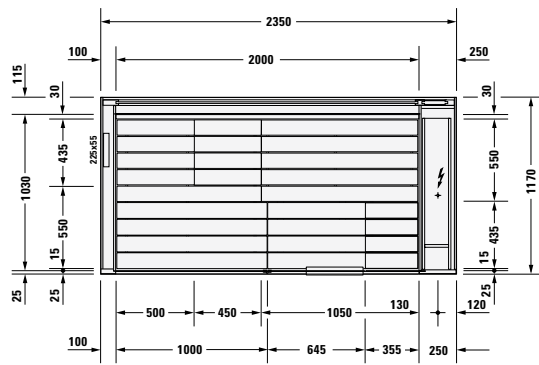

u volně stojící verze # 7502\*\* šířka + 16 mm

**Inipi** Design by E00S

**Inipi Sauna**

Délka mm	Šířka mm	Výška mm	Hmotnost	Objednací číslo	Euro		
					Cenová skupina 1	Cenová skupina 2	Cenová skupina 3
2350	1170	2220	800,0				
<b>Inipi Sauna</b>							
předstěnová a rohová verze				<b>7501* * 00 1 01 1000</b>	19.822	20.242	20.792
volně stojící verze				<b>7502* * 00 1 01 1000</b>	20.414	21.114	21.869
<b>Příslušenství pro saunu</b>							
Zvýšená cena, pro strop sauny, povrch nábytkový				<b>7916* * 00 0 00 0000</b>	384	546	657

**Infobox:** prosíme doplnit čísla barev na 5. a 6. místě objednacního čísla při objednávání

Inipi Design by E00S

Inipi Ama sauna, pro čelní napojení sprchy

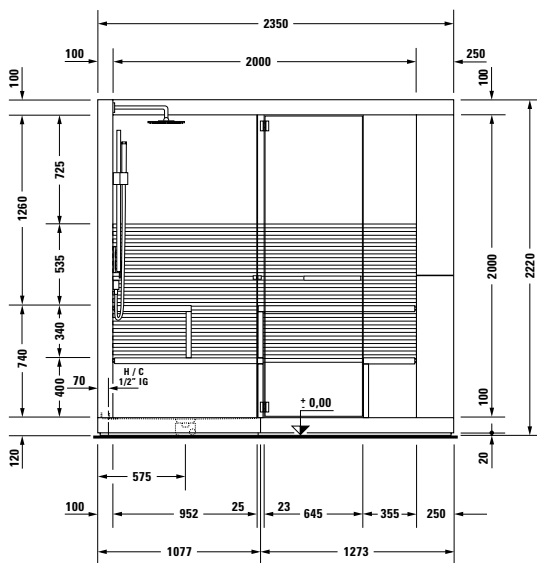
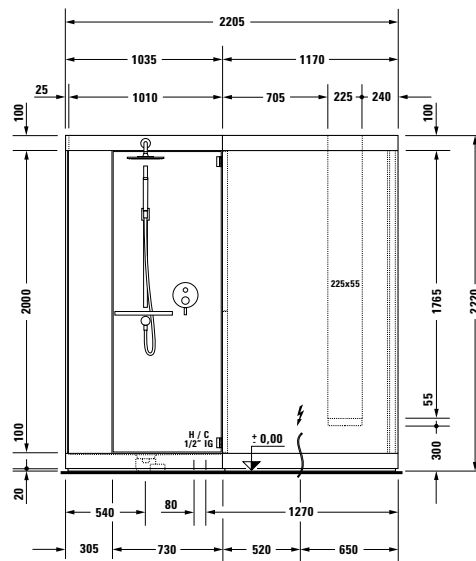
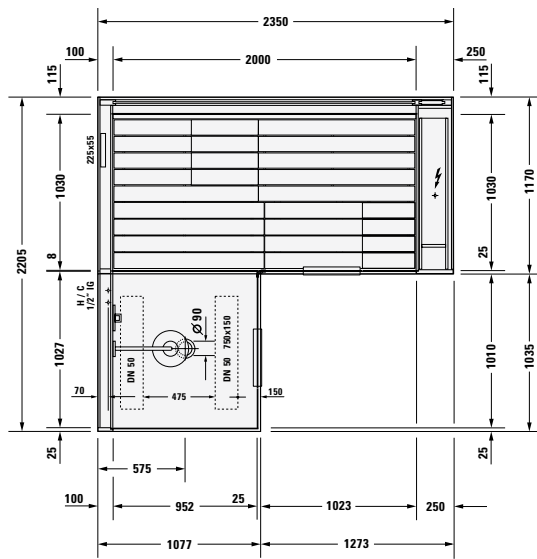

u volně stojící verze # 7504\*\* šířka + 16 mm

**Inipi** Design by E00S

**Inipi Ama sauna, pro čelní napojení sprchy**

Délka mm	Šířka mm	Výška mm	Hmotnost	Objednací číslo	Euro		
					Cenová skupina 1	Cenová skupina 2	Cenová skupina 3
2350	2205	2220	950,0				
<b>Inipi Ama Sauna</b>							
přestěnová a rohová verze				<b>7503* * 00 1 01 1000</b>	25.906	26.444	26.983
volně stojící verze				<b>7504* * 00 1 01 1000</b>	26.499	27.252	28.006
<b>Inipi Ama Sauna s povrchovou úpravou Antislip</b>							
přestěnová a rohová verze				<b>7503* * 00 1 01 1001</b>	26.107	26.645	27.184
volně stojící verze				<b>7504* * 00 1 01 1001</b>	26.700	27.453	28.207
<b>Příslušenství pro saunu</b>							
Zvýšená cena, pro strop sauny, povrch nábytkový				<b>7916* * 00 0 00 0000</b>	384	546	657
Podesta pro napojení sprchového koutu čelní				<b>7915* * 00 0 00 0000</b>	1.103	1.103	1.103

**Infobox:** prosíme doplnit čísla barev na 5. a 6. místě objednáacího čísla při objednávání

Inipi Design by E00S

Inipi Ama sauna, verze s napojením sprchy vlevo

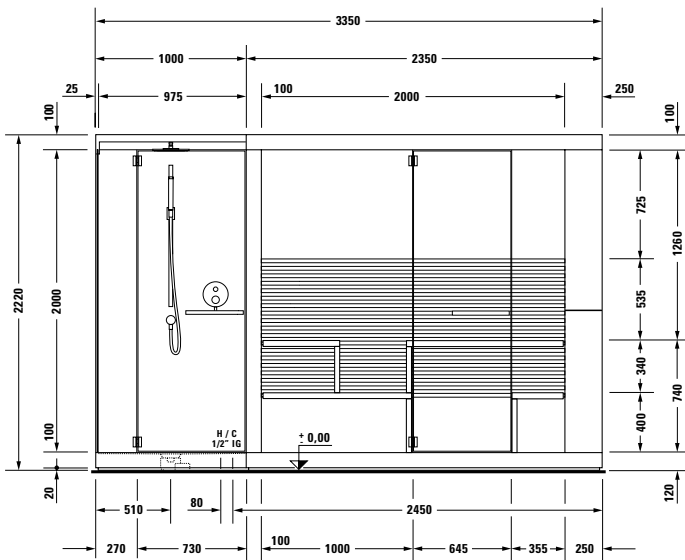
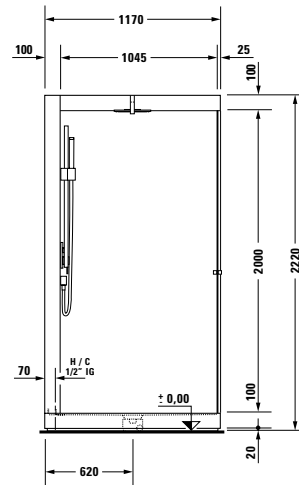
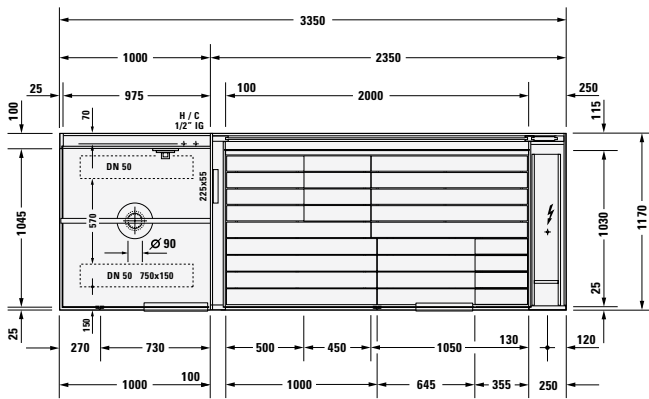

u volně stojící verze # 7506\*\* šířka + 16 mm

**Inipi** Design by E00S

**Inipi Ama sauna, verze s napojením sprchy vlevo**

Délka mm	Šířka mm	Výška mm	Hmotnost	Objednací číslo	Euro		
					Cenová skupina 1	Cenová skupina 2	Cenová skupina 3
3350	1170	2220	950,0				
<b>Inipi Ama Sauna</b>							
přestěnová a rohová				<b>7505* * 00 1 01 1000</b>	26.391	26.876	27.359
volně stojící				<b>7506* * 00 1 01 1000</b>	27.144	27.899	28.652
<b>Inipi Ama Sauna s povrchovou úpravou Antislip</b>							
přestěnová a rohová				<b>7505* * 00 1 01 1001</b>	26.592	27.077	27.560
volně stojící				<b>7506* * 00 1 01 1001</b>	27.345	28.100	28.853
<b>Příslušenství pro saunu</b>							
Zvýšená cena, pro strop sauny, povrch nábytkový				<b>7916* * 00 0 00 0000</b>	384	546	657

**Infobox:** prosíme doplnit čísla barev na 5. a 6. místě objednáčích čísla při objednávání



**Inipi** Design by E00S

**Inipi Ama sauna, verze pro napojení sprchy vpravo**







Délka mm	Šířka mm	Výška mm	Hmotnost	Objednací číslo	Euro		
					Cenová skupina 1	Cenová skupina 2	Cenová skupina 3
3350	1170	2220	950,0				
<b>Inipi Ama Sauna</b>							
přestěnová a rohová				<b>7507* * 00 1 01 1000</b>	26.391	26.876	27.359
volně stojící				<b>7508* * 00 1 01 1000</b>	27.144	27.899	28.652
<b>Inipi Ama Sauna s povrchovou úpravou Antislip</b>							
přestěnová a rohová				<b>7507* * 00 1 01 1001</b>	26.592	27.077	27.560
volně stojící				<b>7508* * 00 1 01 1001</b>	27.345	28.100	28.652
<b>Příslušenství pro saunu</b>							
Zvýšená cena, pro strop sauny, povrch nábytkový				<b>7916* * 00 0 00 0000</b>	384	546	657

**Infobox:** prosíme doplnit čísla barev na 5. a 6. místě objednáčích čísla při objednávání

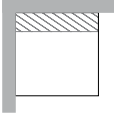

**Inipi B** Design by E00S

**Přehled modelů**

	2365 x 1170 x 2130 mm	1175 x 1170 x 2130 mm
do levého rohu	 <b># 7511</b>	 <b># 7513</b>
do pravého rohu	 <b># 7511</b>	 <b># 7513</b>
předstěnová verze	 <b># 7511</b>	 <b># 7514</b>
volně stojící verze	 <b># 7512*</b>	

\* Šířka + 16 mm

## Inipi B Design by E00S

---

### Informace o výrobku

<b>Sauna</b> <b>Strop sauny</b>	<b>Dekor</b> (Cenová skupina 1)	<b>22</b> Bílá vysoký lesk	Kompaktní třívrstvá deska, oboustranný melaminový dekor. ABS hrany.
	<b>Dýha z pravého dřeva</b> (Cenová skupina 2)	<b>13</b> Americký ořech	Kompaktní třívrstvá deska, na vnější straně s dýhou z pravého dřeva, hrany dýhované.

---

**Inipi B** Design by E00S

**Sauna Super Compact**

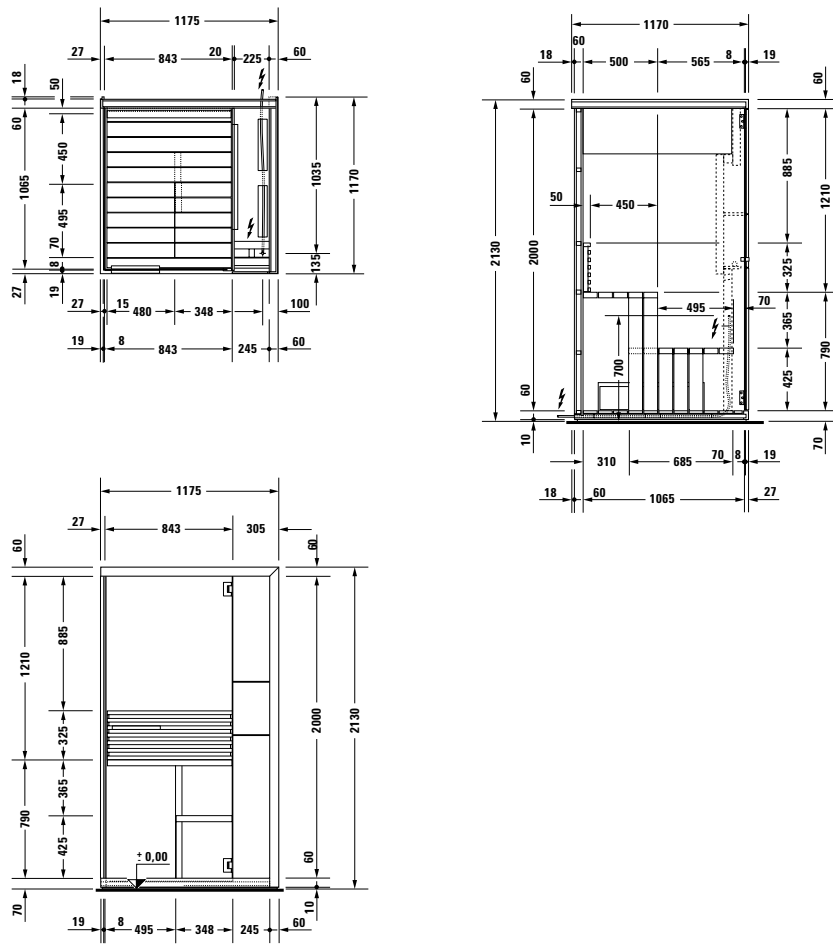

**Inipi B** Design by E00S

**Sauna Super Compact**

Délka mm	Šířka mm	Výška mm	Hmotnost kg	Objednací číslo	Euro		
					Cenová skupina 1	Cenová skupina 2	
1175	1170	2130	350,0				
<b>Sauna Super Compact</b>							
rohová verze				<b>7513* * 00 1 00 1000</b>	6.426	6.732	
předstěnová verze				<b>7514* * 00 1 00 1000</b>	6.732	7.038	

**Infobox:** prosíme doplnit čísla barev na 5. a 6. místě objednacího čísla při objednávání

# Inipi B Design by E00S

## Sauna

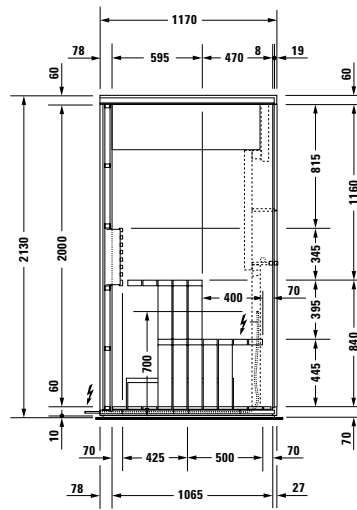
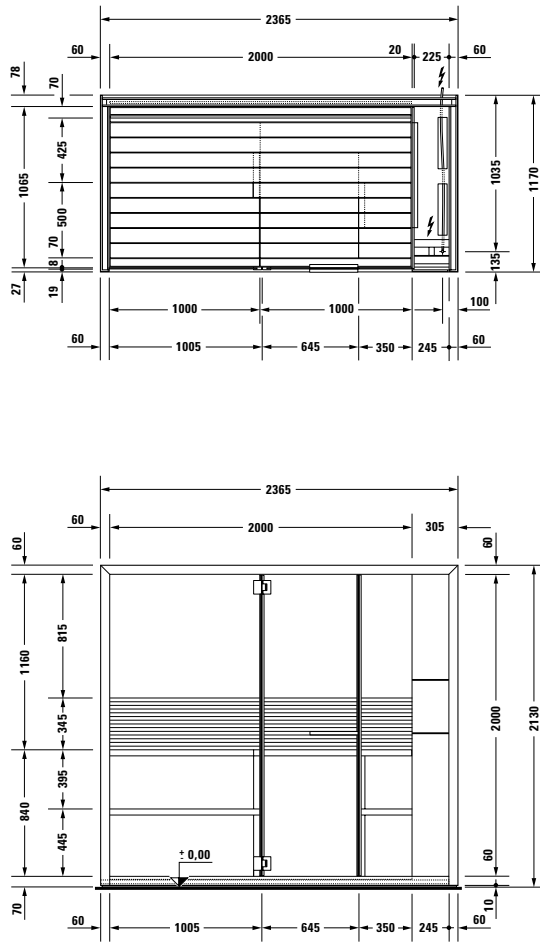

u volně stojící verze # 7512\*\* šířka + 16 mm

**Inipi B** Design by E00S

**Sauna**

Délka mm	Šířka mm	Výška mm	Hmotnost kg	Objednací číslo	Euro		
					Cenová skupina 1	Cenová skupina 2	
2365	1170	2130	590,0				
<b>Sauna</b>							
rohová a předstěnová verze				<b>7511* * 00 1 01 1000</b>	9.996	10.812	
verze volně stojící				<b>7512* * 00 1 01 1000</b>	10.506	11.322	
<b>Příslušenství pro saunu</b>							
Zvýšená cena, pro strop sauny, povrch nábytkový				<b>7920* * 00 0 00 0000</b>	309	361	

**Infobox:** prosíme doplnit čísla barev na 5. a 6. místě objednacích čísla při objednávání

## St. Trop Informace o výrobku



### Osvětlení

Světelný pás zajišťuje příjemné osvětlení kabiny



### Hlavová sprcha

průměrem hlavové sprchy 240 mm je zajištěno sprchování typu teplého letního deště



### Ruční sprcha

nabízí kromě normálního proudu vody také proud laminární pro využití Kneippovy vodní terapie



### Pára

během krátké doby zaplní parní generátor kabinu hustou párou

### St. Trop parní sprchy mají sériově toto vybavení:

- osvětlení
- sedák v Designu Starck
- Axor Starck armatury
- jednovrstvé bezpečnostní sklo
- vypouštění zbytkové vody

Napájení: 220-240V 50/60Hz

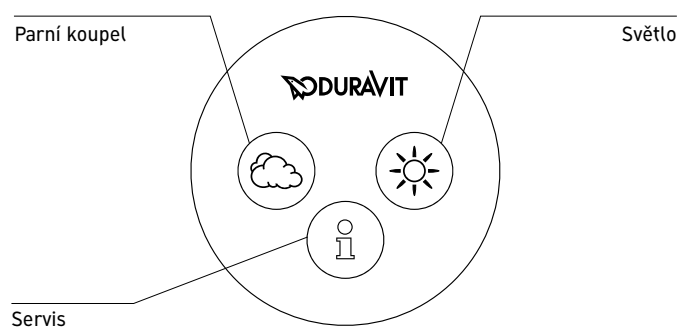

### Ovládací pole

Oběma tlačítky mohou být funkce zapnuty nebo vypnuty. Tlačítko Info slouží jako ukazatel pro servisní pokyny a pro zjištění základních nastavení.

**St. Trop** Design by Philippe Starck

**Informace o výrobku**

<b>Povrch rámu</b>	<b>Dekor</b>	<b>04</b> Teak	Kompaktní vrstvená deska, na jedné straně s nalisovaným potahem HPL. Odolná proti vlhkosti.
		<b>14</b> Terra	
		<b>19</b> Beach matná	
		<b>22</b> Bílá vysoký lesk	
		<b>28</b> Wengé	
		<b>31</b> Pine Silver	
		<b>43</b> Basalt matná	
		<b>49</b> Grafit matná	
		<b>50</b> Granátově červená matná	
		<b>51</b> Pine Terra	
		<b>52</b> Evropský dub	
		<b>53</b> Kaštan tmavá	
		<b>67</b> Palisander	
<b>Dýha z pravého dřeva</b>		<b>05</b> Dub	Kompaktní vrstvená deska, na jedné straně s dýhou z pravého dřeva. Dýha je přírodní materiál proto jsou možné změny barvy a struktury. Odolná proti vlhkosti.
		<b>13</b> Americký ořech	
		<b>24</b> Macassar	
		<b>26</b> Americká třešeň	
		<b>59</b> Ebenové dřevo	
		<b>62</b> Dub antracitový	
<b>65</b> Dub bělený			
<b>Lak</b>		<b>40</b> Černá vysoký lesk	Kompaktní vrstvená deska, vnější strana vícevrstvě lakovaná. Odolná proti vlhkosti.
		<b>56</b> Silk	
		<b>85</b> Bílá vysoký lesk	
		<b>86</b> Cappuccino vysoký lesk	
		<b>88</b> Červená vysoký lesk	



**St.Trop** Design by Philippe Starck

**Parní sprcha předstěnová verze**

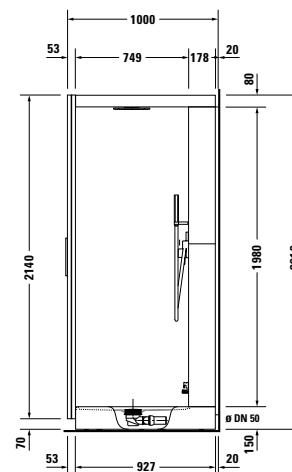
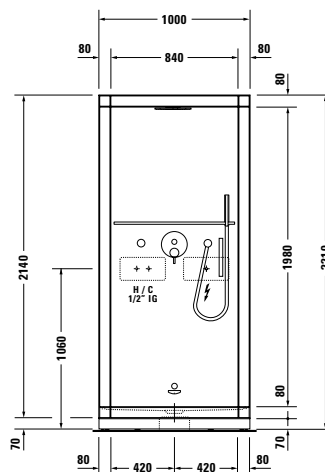
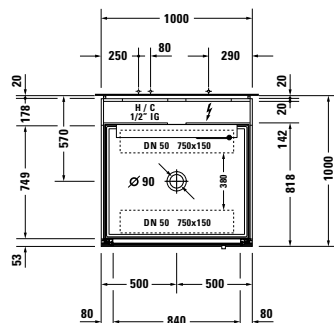

Délka mm	Šířka mm	Výška mm	Hmotnost	Objednací číslo	Euro
1000	1000	2210	235,0		
<b>Parní sprcha</b>					
předstěnová verze, panty vlevo				<b>730009 ** 1 00 1000</b>	9.160
předstěnová verze, panty vpravo				<b>730009 ** 2 00 1000</b>	9.160
<b>Příslušenství pro parní sprchu</b>					
Náhradní filtr				<b>790592 00 0 00 0000</b>	87

**Infobox:** prosíme doplňte barvu dřeva povrchové plochy čelního rámu na 7. a 8. místě objednacího čísla St.Trop. Sedák je součástí dodávky.

**St.Trop** Design by Philippe Starck

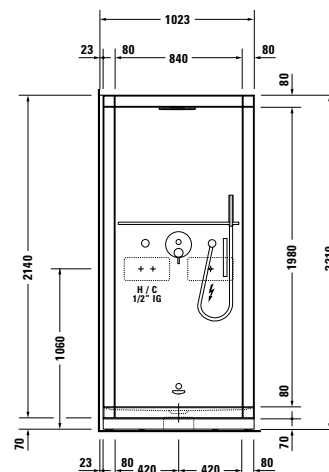
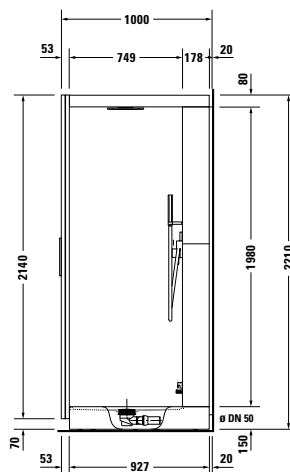
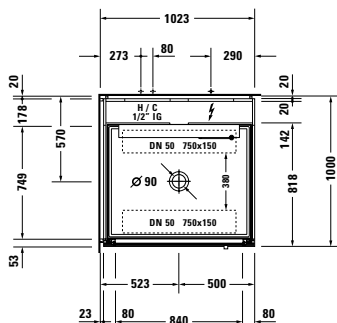
**Parní sprcha do levého rohu**

Délka mm	Šířka mm	Výška mm	Hmotnost	Objednáací číslo	Euro
1000	1000	2210	222,0		
<b>Parní sprcha</b> do levého rohu, panty vlevo				<b>730010 ** 0 00 1000</b>	9.160
<b>Příslušenství pro parní sprchu</b> Náhradní filtr				<b>790592 00 0 00 0000</b>	87

**Infobox:** prosíme doplňte barvu dřeva povrchové plochy čelního rámu na 7. a 8. místě objednáacího čísla St.Trop. Sedák je součástí dodávky.

**St.Trop** Design by Philippe Starck

**Parní sprcha do pravého rohu**

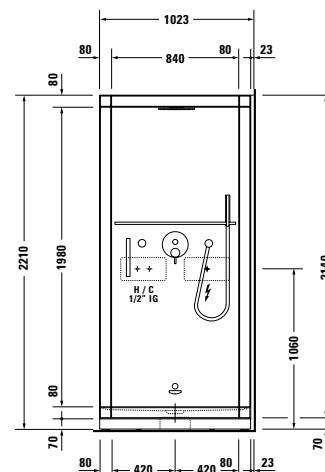
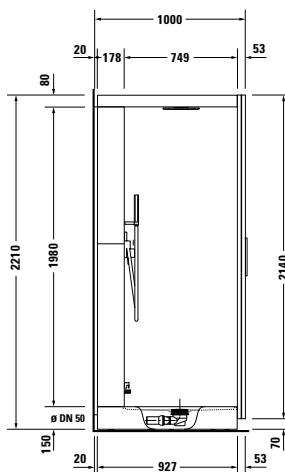
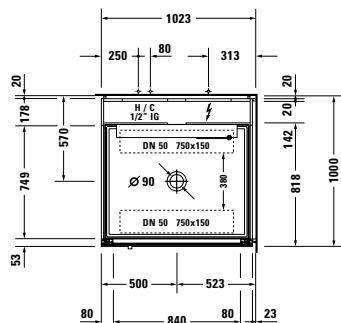

Délka mm	Šířka mm	Výška mm	Hmotnost	Objednací číslo	Euro
1000	1000	2210	222,0		
<b>Parní sprcha</b>					
do pravého rohu, panty vpravo				<b>730011 ** 0 00 1000</b>	9.160
<b>Příslušenství pro parní sprchu</b>					
Náhradní filtr				<b>790592 00 0 00 0000</b>	87

**Infobox:** prosíme doplňte barvu dřeva povrchové plochy čelního rámu na 7. a 8. místě objednáacího čísla St.Trop. Sedák je součástí dodávky.

**St. Trop příslušenství** Design by Philippe Starck

Popis	Objednáací číslo	Euro
	<b>Sedák</b> Výška: 51 cm pro parní sprchu St. Trop	  <b>791846 00 0 00 0000</b> 452
	<b>Náhradní filtr</b> pro parní sprchu St. Trop	  <b>790592 00 0 00 0000</b> 87

**Horní kryt vany** Design by E00S





Popis	Objednáací číslo	Euro
 <b>Horní kryt vany</b> 700 x 400 mm, 2 ks, vhodné pro Darling New # 700238, # 700239, Starck # 700002		
Bílá	791820 00 0 00 0000	341
Antracitová	791820 68 0 00 0000	341
750 x 400 mm, vhodné pro Starck # 700003		
Bílá	791822 00 0 00 0000	361
Antracitová	791822 68 0 00 0000	361
750 x 425 mm, vhodné pro 2nd floor # 700075, 700080, Daro # 700027, D-Code # 700099, 700100, Onto # 700230, # 700231, Vero # 700133, 700134		
Bílá	791824 00 0 00 0000	361
Antracitová	791824 68 0 00 0000	361
800 x 400 mm, vhodné pro Starck # 700204		
Bílá	791826 00 0 00 0000	370
Antracitová	791826 68 0 00 0000	370
800 x 450 mm, vhodné pro 2nd floor # 700076, 700081, Darling New # 700244, Daro # 700028, D-Code # 700101, Happy D. # 700015, Onto # 700232, Vero # 700135		
Bílá	791828 00 0 00 0000	370
Antracitová	791828 68 0 00 0000	370

**Infobox:** Pro kompletní zakrytí vany jsou potřebné 4 jednotlivé kryty

 <b>Horní kryt vany</b> 700 x 400 mm, s výřezem pro sprchovou hadici, 2 ks, vhodné pro Darling New # 700238, # 700239, Starck # 700002		
Bílá	791821 00 0 00 0000	341
Antracitová	791821 68 0 00 0000	341
750 x 400 mm, vhodné pro Starck # 700003		
Bílá	791823 00 0 00 0000	361
Antracitová	791823 68 0 00 0000	361
750 x 425 mm, vhodné pro 2nd floor # 700075, 700080, Daro # 700027, D-Code # 700099, 700100, Onto # 700230, # 700231, Vero # 700133, 700134		
Bílá	791825 00 0 00 0000	361
Antracitová	791825 68 0 00 0000	361
800 x 400 mm, vhodné pro Starck # 700204		
Bílá	791827 00 0 00 0000	370
Antracitová	791827 68 0 00 0000	370
800 x 450 mm, vhodné pro 2nd floor # 700076, 700081, Darling New # 700244, Daro # 700028, D-Code # 700101, Happy D. # 700015, Onto # 700232, Vero # 700135		
Bílá	791829 00 0 00 0000	370
Antracitová	791829 68 0 00 0000	370

**Infobox:** Pro kompletní zakrytí vany jsou potřebné 4 jednotlivé kryty

## Příslušenství

	Popis	Objednáací číslo	Euro
	<b>Úchyt vanový</b> pro vany, chrom, materiál: hliník		
	500 mm	790600 00 0 00 1000	99
	300 mm	790601 00 0 00 1000	96
	<b>Nohy</b> pro vany- a sprchové vaničky, s boční délkou > 1000 mm, výškově nastavitelné od 120 - 190 mm		
	2 kusy	790100 00 0 00 0000	82
	<b>Nohy</b> pro vany- a sprchové vaničky, s boční délkou > 1500 mm, výškově nastavitelné od 120 - 190 mm		
	3 kusy	790105 00 0 00 0000	123
	<b>Kotva vany</b> pro upevnění a podpěru van a sprchovacích vaníček ke stěně		
	3 kusy	790103 00 0 00 0000	35
	<b>Těsnění k vaně</b> pro zvukovou izolaci a utěsnění délka: 3300 mm		
		790104 00 0 00 0000	57
	<b>Odpadní a přetoková armatura Quadroval</b> chrom, pro vany s odpadem na boku, délka bovdenu 530 mm průměr odpadu 52 mm		
		790285 00 0 00 1000	112
	<b>Odpadní a přetoková armatura Quadroval</b> s přítokem, chrom, pro vany s odpadem na boku, délka bovdenu 530 mm, (trubkový přerušovač žádoucí) průměr odpadu 52 mm		
		790286 00 0 00 1000	325
	<b>Odpadní a přetoková armatura Quadroval</b> chrom, pro vany s centrálním odtokem, průměr odpadu 52 mm		
	délka bovdenu 650 mm	790289 00 0 00 1000	143
	délka bovdenu 850 mm	790293 00 0 00 1000	143

## Příslušenství





Popis	Objednáací číslo	Euro
<b>Odpadní a přetoková armatura Quadroval</b>		
s přítokem, chrom, pro vany s centrálním odtokem, průměr odpadu 52 mm, (trubkový přerušovač žádoucí)		
délka bovdenu 650 mm	790290 00 0 00 1000	351
délka bovdenu 850 mm	790294 00 0 00 1000	351
<b>Odpadní a přetoková armatura Quadroval</b>		
chrom, pro vany volně stojící, průměr odpadu 52 mm		
délka bovdenu 650 mm	790291 00 0 00 1000	143
délka bovdenu 850 mm	790295 00 0 00 1000	143
<b>Odpadní a přetoková armatura Quadroval</b>		
s přítokem, chrom, pro vany volně stojící, průměr odpadu 52 mm, (trubkový přerušovač žádoucí)		
délka bovdenu 650 mm	790292 00 0 00 1000	406
délka bovdenu 850 mm	790296 00 0 00 1000	406
<b>Odpadní a přetoková armatura Quadroval</b>		
pro vany, chrom, délka bovdenu 1100 mm průměr odpadu 52 mm		
	790299 00 0 00 1000	143
<b>Odpadní a přetoková armatura Quadroval</b>		
s přítokem, chrom, pro vany, délka bovdenu 1100 mm, (trubkový přerušovač žádoucí) průměr odpadu 52 mm		
	791200 00 0 00 1000	406
<b>Odpadní a přetoková armatura *</b>		
s přítokem na dně, chrom, průměr odpadu 52 mm		
pro vany	790275 00 0 00 1000	353
pro vany volně stojící	790277 00 0 00 1000	374
<b>Infobox:</b> * Včetně trubkového přerušovače		
<b>Odpadní a přetoková armatura *</b>		
s přítokem na dně, chrom, pro vany, dlouhé provedení průměr odpadu 52 mm		
	790279 00 0 00 1000	374
<b>Infobox:</b> * Včetně trubkového přerušovače		

## Příslušenství





Popis	Objednáací číslo	Euro
<b>Odpadní a přetoková armatura *</b> s přítokem na dně, chrom, pro vany průměr odpadu 52 mm	<b>791208 00 0 00 1000</b>	374
<b>Infobox:</b> * Včetně trubkového přerušovače		
<b>Zvýšená cena</b> pro odpadní a přetokovou armaturu Quadroval, s přítokem, chrom, pro vířivé vany, (trubkový přerušovač žádoucí), průměr odpadu 52 mm délka bovdenu 550 mm	<b>791205 00 0 00 1000</b>	214
délka bovdenu 1100 mm	<b>791207 00 0 00 1000</b>	228
<b>Zvýšená cena</b> pro odpadní a přetokovou armaturu Quadroval, s přítokem, chrom, pro vířivé vany, průměr odpadu 52 mm, (trubkový přerušovač žádoucí) dlouhé provedení	<b>791206 00 0 00 1000</b>	214
s napouštěcí hadicí	<b>791210 00 0 00 1000</b>	228
<b>Zvýšená cena *</b> pro odpadní a přetokovou armaturu, s přítokem na dně, chrom, průměr odpadu 52 mm pro vířivé vany	<b>790276 00 0 00 1000</b>	502
pro volně stojící vířivé vany	<b>790278 00 0 00 1000</b>	522
<b>Infobox:</b> * Včetně trubkového přerušovače		
<b>Zvýšená cena *</b> pro odpadní a přetokovou armaturu, s přítokem na dně, chrom, pro vířivé vany, dlouhé provedení průměr odpadu 52 mm	<b>790280 00 0 00 1000</b>	522
<b>Infobox:</b> * Včetně trubkového přerušovače		
 <b>UP - přerušovač trubek</b> Stavební typ A2, podle normy EN 1717, chrom 3/4"	<b>790114 00 0 00 1000</b>	157



## Příslušenství

	Popis	Objednáací číslo	Euro
	<b>Přípojovací hadice</b> pro přítok, 3/4" IG x 3/4" IG délka: 1000 mm	790115 00 0 00 0000	45
	<b>LED-barevné světlo</b> s dálkovým ovládním pro vany bílá chrom	790840 00 0 00 0000 790840 00 0 00 1000	1.693 1.693
	<b>LED-barevné světlo</b> pro vířivé vany s Air-systémem, Jet-systémem, Combi-systémem P nebo Durapearl-systémem	791850 00 0 00 1000	1.802
	<b>Sound</b> pro vany	791851 00 0 00 0000	581
	<b>Sound</b> pro vířivé vany s Air-systémem, Jet-systémem, Combi-systémem P nebo Durapearl-systémem	791852 00 0 00 0000	581
	<b>Sound</b> pro vířivé vany s Combi-systémem E	791853 00 0 00 0000	581
	<b>Nohy sprchové vaničky</b> výškově nastavitelné od 85 - 105 mm	790101 00 0 00 0000	89
	<b>Nohy sprchové vaničky</b> výškově nastavitelné od 100 - 185 mm	790102 00 0 00 0000	89
	<b>Odpad sprchové vaničky</b> odpad vodorovný, chrom průměr odpadu 90 mm	790263 00 0 00 1000	82
	<b>Odpad sprchové vaničky</b> odpad zakrytý, chrom průměr odpadu 90 mm	790269 00 0 00 1000	82

## Příslušenství

	Popis	Objednací číslo	Euro
	<p><b>Ošetřující sada</b>            pro akrylátové povrchy,            k základnímu čištění a odstranění odolných            skvrn            Obsah: akrylátová péče, brusná pasta, leštící            pasta</p>	790301 00 0 00 0000	46
	<p><b>Ošetřující a reparační sada</b>            pro akrylátové povrchy,            k odstranění škrábanců a jiných povrchových            poškození            Obsah: akrylátová péče, akrylátová pryskyřice,            vytvrzovač, brusná pasta, leštící pasta</p>	790302 00 0 00 0000	93
	<p><b>Montážní pěna pro nosič vaničky</b>            400 ml            1 lahvička</p>	790340 00 0 00 0000	14
	<p><b>Instalační sada pro vany volně stojící</b>            pro vany volně stojící</p>	790850 00 0 00 0000	289

# Koupelnový nábytek

---

## Důležité pokyny koupelnový nábytek

### 1. Sestavení ceníku

Typové číslo modelů se sestavuje následovně:

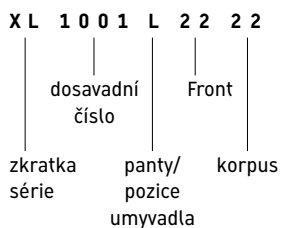

#### Pokyn:

U modelů bez pantů zadejte na patřičné místo "0".

U modelů bez přední části zadejte barvu korpusu také jako barvu přední části.

Typ výrobku = zkratka- dosavadní obj. číslo

Pokud jsou výrobky nabízeny ve více barevných provedeních, je třeba řídit se při objednání uvedenými Příklady objednávky.

### 2. Duravit -systém objednávání

2.1. Údaje pro objednávky komisní (celé série) údaje jednorázově např.

stejně bar. provedení pro každý objednaný druh

- Serie

- Barva čelních částí

- Barva korpusu

- Barva pro desky, krycí desky a police

2.2. Údaje k výrobkům

-objednací číslo

- závěsy

L = závěsy levé

R = závěsy pravé

0 = žádné závěsy

Pozice umyvadla

L = umyvadlo vlevo

R = umyvadlo vpravo

M = umyvadlo uprostřed

B = umyvadlo na obou stranách

Udání šířky u variabilních produktů

Objednací číslo keramiky pro var. desky

pozice spodních skříněk a skříněk pod umyvadlo, u desek

2.3. Nákresy, skicy

Detailní nákresy pro objednání umyvadlových desek a variabilních desek jsou bezpodmínečně nutné. Využijte prosím námi zpracované pomůcky.

2.4. Duravit Individual

Změny v provedení výrobků jsou v rámci programu možné. V tomto případě je třeba doložit nákres. Na základě požadavku vám bude předložena naše nabídka.

### 3. Doplnění programu

#### nové modely

Série	poznámka	k dodání
Ketho	# 6658	ihned
	# 9911	ihned

### 4. Záruka

Společnost Duravit poskytuje záruční lhůtu 5 let na výrobky sanitární keramiky, 2 roky na veškerý koupelnový nábytek za předpokladu, že instalace zařízení byla provedena profesionálním instalátérem.

Upozorňujeme, že součásti, které normálně podléhají opotřebení, nejsou těmito záručními podmínkami kryty.

## Všeobecné informace o výrobku

---

Všechny součásti nábytku odpovídají svojí konstrukcí a provedením požadavkům, stanoveným normou DIN 68935 a směrnici E1 týkající se látek s ohledem na uvolňování formaldehydu a normám odpovídajícím a platným v rámci EU.

### I. Technické informace o výrobku

#### 1. Desky pro korpusy a zadní panely

Tyto součásti jsou 19/16, popř. 8 mm silné s oboustrannou vrstvou melaminovaného povlaku.

Zadní panely jsou odsazené, zafrézované a sklížené.

Další informace jsou k dispozici v detailním popisu příslušných sérií.

#### 2. Povrchy z pravého dřeva

Čelní části korpusy, desky, rošty, lišty z masivního dřeva jsou přírodní materiály, proto se mohou vyskytovat rozdíly v pórovitosti, žilkování a barevném odstínu a nemohou být proto důvodem k reklamaci.

Další informace jsou k dispozici v detailním popisu příslušných sérií.

#### 3. Krycí desky, poličky a osvětlení poliček

Další informace jsou k dispozici v detailním popisu příslušných sérií.

#### 4. Police skříněk

Skleněné police, 6 mm tl. výškově nastavitelné.

#### 5. Zásuvky

5.1. Zásuvky sérií 2nd floor, Darling New, Fogo, Happy D. Ketho, Mirror-wall, Onto, PuraVida, Starck1, Starck X, X-Large se dodávají se stříbrnými dvojitými bočnicemi vč. vodící lišty s plnovýsuvem a dotahem.

Stabilní uložení, pojezdová kolečka z plastu; kovové pojezdy. 2-úrovňové nastavení zásuvek. Elegantní ukrytí nastavovacího mechanismu zásuvek - štítkem DURAVIT. Zásuvky je možné lehce vytáhnout. Rozdělení zásuvek - volitelné viz. "Příslušenství".

#### 5.2. Zásuvky Delos

se dodávají se antracitovými dvojitými bočnicemi vč. vodící lišty s plnovýsuvem a dotahem. Stabilní uložení, pojezdová kolečka z plastu; kovové pojezdy. 3-úrovňové nastavení zásuvek. Elegantní ukrytí nastavovacího mechanismu zásuvek - štítkem DURAVIT. Zásuvky je možné lehce vytáhnout. Rozdělení zásuvek volitelné.

#### 6. Panty

Kovové závěsy s 3 dimenzionálním nastavením. min 107° otvácí úhel, jednoduché zavěšení a vyvěšení Clip technikou, zajiště funkce bez použití nářadí. Překrytí nápisem DURAVIT z ušl. oceli.

#### 7. Závěsy

##### 7.1. Závěsy skříněk

Překryté zadní stěnou, 2 dimenzionální, lehce nastavitelné, nosnost 65 kg/kus s kombihákem pro zajištění proti skluzu.

##### 7.2. Závěsy zrcadel

Výškově nastavitelné upevnění, integrované do zadní stěny zrcadla.

##### 7.3. Závěsy pro skříňky pod umyvadla

Překryté zadní stěnou, 2 dimenzionální, lehce nastavitelné, nosnost 65 kg/kus s kombihákem pro zajištění proti skluzu. Skříňky pod umyvadlo od šíře 100 cm jsou po vyrovnání zajištěny úhelníkem.

#### 8. Kovové části

Lesklé chromované povrchy závěsů pro ručník a odnímatelný koš na prádlo.

#### 9. Křišťálová zrcadla

Broušené a leštěné hrany vysoce kvalitní, překračující požadavky normy DIN 1238. Křišťálová zrcadla je nutno ošetřovat suchým a měkkým hadříkem. Stopy nečistot lze otřít mírně navlhčeným hadříkem nebo jelenicí.

Agresivní čisticí prostředky mohou poničit stříbrný povlak a vytučují možnost případné reklamace.

### II. Montážní pomůcky

#### 1. Montážní pomůcky

šrouby, hmoždinky, krytky, kovové instalační lišty jsou součástí dodávky výrobku. Montáž musí být provedena odborným instalátérem. Vhodnost dodaných pomůcek pro montáž na stěnu proveďte, popř. nahraďte místními běžnými pomůckami.

#### 2. Montážní návody, pokyny k údržbě

Jsou přiloženy

## 2nd floor Design by Sieger Design

### Informace o výrobku

<b>Čelní části Korpus</b>	<b>Dekor</b> (Cenová skupina 1)	<b>67</b> Palisandr	Kompaktní vrstvená lisovaná deska HPL. Hrany ABS popř. akrylátové. Odolná proti vlhkosti.
	<b>Dýha z pravého dřeva</b> (Cenová skupina 2)	<b>59</b> Ebenové dřevo <b>62</b> Dub antracitový <b>65</b> Dub bělený	Vysoce kvalitní třívrstvé desky oboustranně dýhované, hrana z dýhy, odolná proti vlhkosti. Dýha je přírodní materiál a proto jsou možné změny v barvě a struktuře.
	<b>Lak</b> (Cenová skupina 3)	<b>85</b> Bílá - vysoký lesk	Vrstvená MDF deska, vícevrstvě lakovaná, vnitřní strany šedý melaminový dekor. Odolná proti vlhkosti.
<b>Odkládací rošty</b>	<b>Dekor</b> (Cenová skupina 1)	<b>67</b> Palisandr	Popis materiálu viz. čelní části (Dekor)
	<b>Dýha z pravého dřeva</b> (Cenová skupina 2)	<b>59</b> Ebenové dřevo <b>62</b> Dub antracitový <b>65</b> Dub bělený	Popis materiálu viz. čelní části (Dýha z pravého dřeva)
	<b>Lak</b> (Cenová skupina 3)	<b>85</b> Bílá - vysoký lesk	Kompaktní MDF desky upravené několika vrstvami krycího laku. Odolné proti vlhkosti.
<b>Rošty</b>	<b>Dekor</b> (Cenová skupina 1)	<b>67</b> Palisandr	Vrstvená deska oboustanně s HPL.
	<b>Dýha z pravého dřeva</b> (Cenová skupina 2)	<b>59</b> Ebenové dřevo <b>62</b> Dub antracitový <b>65</b> Dub bělený	Kompaktní vrstvené desky, s dřevěnou dýhou na obou stranách. Dýha je přírodní materiál, proto jsou možné změny barvy a struktury.
	<b>Lak</b> (Cenová skupina 3)	<b>85</b> Bílá - vysoký lesk	MDF deska vrstveně lakovaná, odolná proti vlhkosti.
<b>Hrana desky zrcadla</b>	<b>Dekor</b>	<b>37</b> Bílý hliník	ABS hrana
<b>Stropní panel (pro otočné zrcadlo s osvětlením)</b>	<b>Dekor</b>	<b>85</b> Bílá - vysoký lesk	Vrstvená MDF deska, základní rám vícevrstvě klížený, hrany ABS v barvě 37 - bílý hliník. Odolné proti vlhkosti.
<b>Úchyty Závěsy roštů Závěsy zrcadel s osvětlením</b>		<b>10</b> Chrom	Kov chromovaný

## 2nd floor Design by Sieger Design

### Příklad objednávky

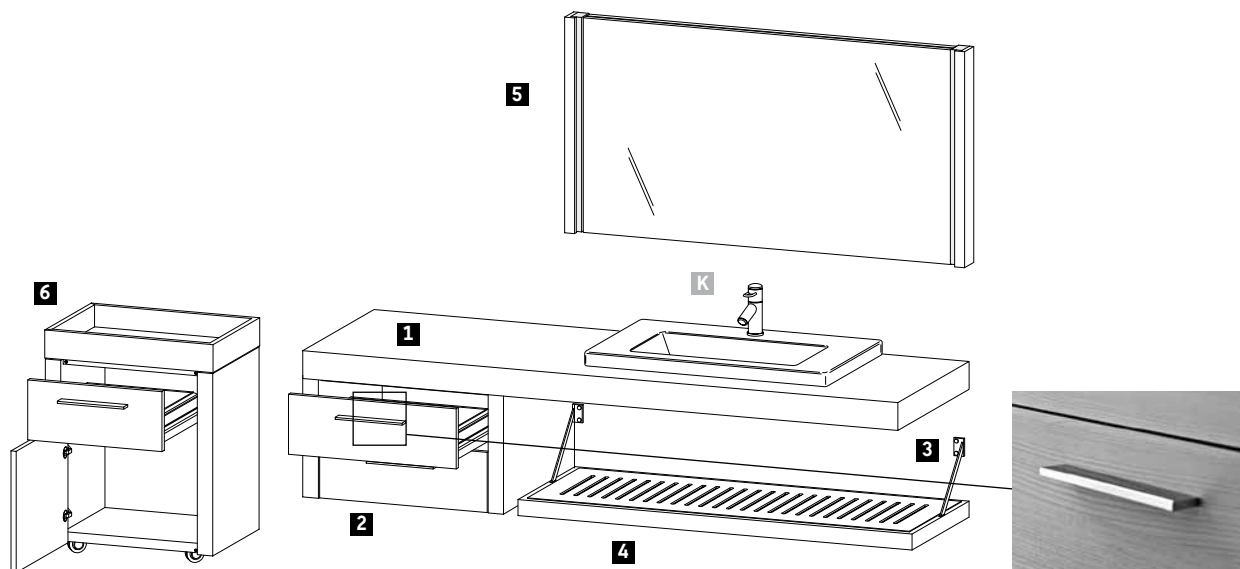

#### 2nd floor

Korpus  
Spodní skříňka  
Pojízdný kontejner  
Deska pod umyvadlo  
Zrcadlo

59 Ebenové dřevo

Popis	Poznámka	Počet	Objednací číslo
<b>1</b> Deska variabilní	šířka 1900 mm	1	# 2F 856C 0 59 59
<b>2</b> Spodní skříňka		1	# 2F 9276 0 59 59
<b>3</b> Nosič desky tvaru T, skrytý		1	# 2F 9926 0 00 00
<b>4</b> Odkládací rošt		1	# 2F 6443 0 59 59
<b>5</b> Zrcadlo s osvětlením		1	# 2F 9648 0 59 59
<b>6</b> Pojízdný kontejner		1	# 2F 9272 L 59 59
<b>K</b> 2nd floor 800 mm		1	# 049180 00 27

**2nd floor** Design by Sieger Design

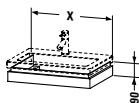
Popis	mm	Objednáací číslo	Euro		
			Cenová skupina 1	Cenová skupina 2	Cenová skupina 3
					
<b>Deska pro umyvadlo</b>					
pro 2nd floor # 079040, (nebroušené)	380 x 290	<b>2F 6405</b>	220	247	296
pro 2nd floor # 049160, (nebroušené)	580 x 420	<b>2F 6406</b>	239	277	333
pro 2nd floor # 049180, (nebroušené)	780 x 490	<b>2F 6407</b>	260	316	379
pro 2nd floor # 049112, (nebroušené)	1180 x 490	<b>2F 6408</b>	275	328	393

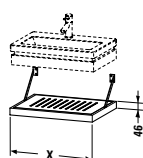
**Odkládací rošt**

1 odkládací rošt,  
2 háčky chrom

pod desku pod umyvadlo # 6405	380 x 270	<b>2F 6440</b>	352	414	579
pod desku pod umyvadlo # 6406	580 x 400	<b>2F 6441</b>	378	469	656
pod desku pod umyvadlo # 6407	780 x 440	<b>2F 6442</b>	435	584	818
pod desku pod umyvadlo # 6408	1184 x 440	<b>2F 6443</b>	478	672	940

**Infobox:** Tloušťka roštu v provedení 85 Bílá vysoký lesk = 38 mm

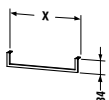
**Držák na ručník**

pod přední částí,  
držák čtvercového průřezu,  
leštěný chrom, 14 mm

	500	<b>2F 9985</b>	131		
	1000	<b>2F 9986</b>	174		

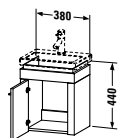
**Skříňka pod umyvadlo závěsná**

1 dvířka

pro 2nd floor # 079040, (nebroušené)	380 x 290	<b>2F 6445 L/R</b>	490	607	790
--------------------------------------	-----------	--------------------	-----	-----	-----

**Infobox:** Prostorově úsporný sifon # 005073 pro skříňky pod umyvadlo se doporučuje / údaje důležité pro objednání:  
- závěsy dvířek L/R

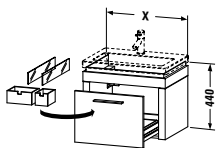
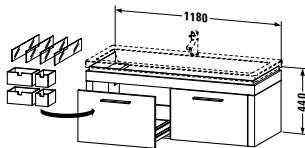
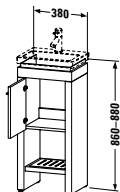
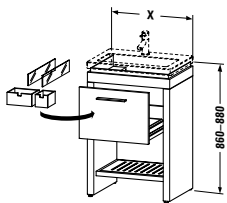

**2nd floor** Design by Sieger Design

Popis	mm	Objednáací číslo	Euro		
			Cenová skupina 1	Cenová skupina 2	Cenová skupina 3
 <p><b>Skříňka pod umyvadlo závěsná</b>            1 zásuvka,            vnitřní členění ze skleněných přihrádek a boxy (malé a velké)            pro 2nd floor # 049160, (nebroušené) 580 x 420 <b>2F 6446</b> 665 828 1.075            pro 2nd floor # 049180, (nebroušené) 780 x 490 <b>2F 6447</b> 753 1.016 1.320</p>					
<b>Infobox:</b> Prostorově úsporný sifon # 005073 pro skříňky pod umyvadlo se doporučuje					
 <p><b>Skříňka pod umyvadlo závěsná</b>            2 zásuvky,            4 skleněné přepážky,            2 boxy velké, 2 boxy malé            pro 2nd floor # 049112, (nebroušené) 1180 x 490 <b>2F 6448</b> 1.003 1.317 1.710</p>					
<b>Infobox:</b> Prostorově úsporný sifon # 005073 pro skříňky pod umyvadlo se doporučuje					
 <p><b>Skříňka pod umyvadlo stojící</b>            1 dvířka,            1 odkládací rošt            pro 2nd floor # 079040, (nebroušené) 380 x 290 <b>2F 6455 L/R</b> 746 971 1262</p>					
<b>Infobox:</b> Prostorově úsporný sifon # 005073 pro skříňky pod umyvadlo se doporučuje / údaje důležité pro objednání: - závěsy dvířek L/R					
 <p><b>Skříňka pod umyvadlo stojící</b>            1 zásuvka,            1 odkládací rošt,            vnitřní členění ze skleněných přihrádek a boxy (malé a velké)            pro 2nd floor # 049160, (nebroušené) 580 x 420 <b>2F 6456</b> 941 1.241 1.613            pro 2nd floor # 049180, (nebroušené) 780 x 490 <b>2F 6457</b> 1.078 1.615 2.100</p>					
<b>Infobox:</b> Prostorově úsporný sifon # 005073 pro skříňky pod umyvadlo se doporučuje					

**2nd floor** Design by Sieger Design

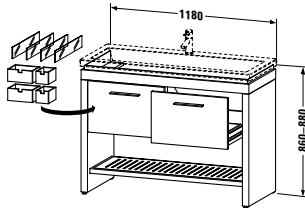
Popis	mm	Objednáací číslo	Euro		
			Cenová skupina 1	Cenová skupina 2	Cenová skupina 3
 <p><b>Skříňka pod umyvadlo stojící</b>                  2 zásuvky,                  1 odkládací rošt,                  4 skleněné přepážky,                  2 boxy velké,                  2 boxy malé                  pro 2nd floor # 049112, (nebroušené)</p>	1180 x 490	<b>2F 6458</b>	1.403	1.980	2.572

**Infobox:** Prostorově úsporný sifon # 005073 pro skříňky pod umyvadlo se doporučuje

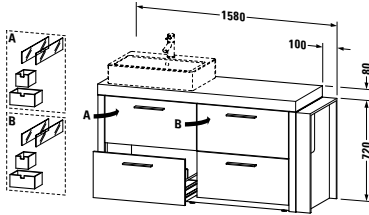
 <p><b>Skříňka pod umyvadlo stojící</b>                  1 deska v pevné šířce s jedním výřezem,                  (pozice: na vnější hraně desky),                  zadní stěna -provedena z 1 dílu,                  4 zásuvky (horní zásuvky členěné),                  4 skleněné přepážky,                  1 svítidlo (Š = 100 mm) možnost revize                  2 boxy velké, 2 boxy malé</p>	1580 x 580	<b>2F 6424 L/R</b>	1.983	2.488	3.731
---	------------	--------------------	-------	-------	-------

**Infobox:** důležité údaje pro objednání: udejte L/R: L = viděno ze strany zásuvky, je li připojení ke stěně na levé straně; R = viděno ze strany zásuvky, nachází se připojení na stěnu na pravé straně. Barva povrchu - obj. č. keramiky 2nd floor: # 034760, Veró: # 031555, # 045250, # 045260 / Pokud je připojovací set # 2F 9970 objednáván dodatečně, je při dodávce skříňky pod umyvadlo # 2F 6424-6427 již předmontován. Přesné připojovací rozměry viz. technický popis

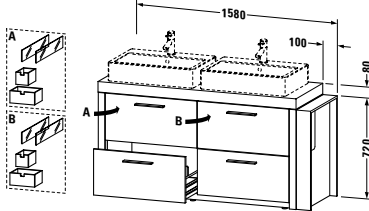
 <p><b>Skříňka pod umyvadlo stojící</b>                  1 deska v pevné šířce se dvěma výřezy,                  zadní stěna -provedena z 1 dílu,                  4 zásuvky (horní zásuvky členěné),                  4 skleněné přepážky,                  1 svítidlo (Š = 100 mm) možnost revize                  2 boxy velké, 2 boxy malé</p>	1580 x 580	<b>2F 6425 L/R</b>	2.008	2.513	3.768
---	------------	--------------------	-------	-------	-------

**Infobox:** důležité údaje pro objednání: udejte L/R: L = viděno ze strany zásuvky, je li připojení ke stěně na levé straně; R = viděno ze strany zásuvky, nachází se připojení na stěnu na pravé straně. Barva povrchu - obj. č. keramiky 2nd floor: # 034760, Veró: # 031555, # 045250, # 045260 / Pokud je připojovací set # 2F 9970 objednáván dodatečně, je při dodávce skříňky pod umyvadlo # 2F 6424-6427 již předmontován. Přesné připojovací rozměry viz. technický popis

**2nd floor** Design by Sieger Design

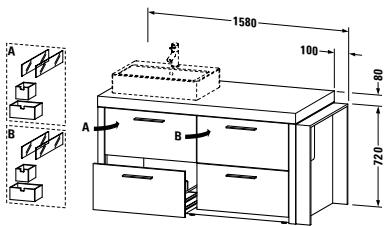
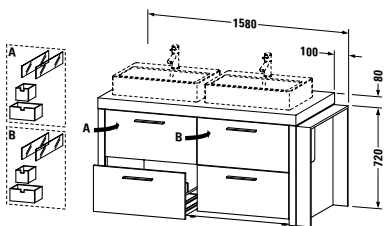
Popis	mm	Objednáací číslo	Euro		
			Cenová skupina 1	Cenová skupina 2	Cenová skupina 3
 <p><b>Skříňka pod umyvadlo stojící s osvětlením</b>            1 deska v pevné šířce s jedním výřezem,            (pozice: na vnější hraně desky),            4 zásuvky (horní zásuvky členěné),            1 osvětlený regál (T=161 mm) na zadní straně,            (zadní stěna je prosvětlená,            regály s výsuvnou čelní částí),            2 žárovky T5 21 W 835 W,            4 skleněné přepážky,            2 boxy velké,            2 boxy malé            1 svítidlo (Š = 100 mm) možnost revize</p>	1580 x 810	<b>2F 6426 L/R</b>	2.600	3.161	4.740
<b>Infobox:</b> důležité údaje pro objednání: udejte L/R: L = viděno ze strany zásuvky, je li připojení ke stěně na levé straně; R = viděno ze strany zásuvky, nachází se připojení na stěnu na pravé straně. Barva povrchu - obj. č. keramiky 2nd floor: # 034760, Vero: # 031555, # 045260 / Pokud je připojovací set # 2F 9970 objednáván dodatečně, je při dodávce skříňky pod umyvadlo # 2F 6424-6427 již předmontován. Přesné připojovací rozměry viz. technický popis					
 <p><b>Skříňka pod umyvadlo stojící s osvětlením</b>            1 deska v pevné šířce se dvěma výřezy,            4 zásuvky (horní zásuvky členěné),            1 osvětlený regál (T=161 mm) na zadní straně,            (zadní stěna je prosvětlená,            regály s výsuvnou čelní částí),            2 žárovky T5 21 W 835 W,            4 skleněné přepážky,            2 boxy velké,            2 boxy malé            1 svítidlo (Š = 100 mm) možnost revize</p>	1580 x 810	<b>2F 6427 L/R</b>	2.627	3.184	4.775
<b>Infobox:</b> důležité údaje pro objednání: udejte L/R: L = viděno ze strany zásuvky, je li připojení ke stěně na levé straně; R = viděno ze strany zásuvky, nachází se připojení na stěnu na pravé straně. Barva povrchu - obj. č. keramiky 2nd floor: # 034760, Vero: # 031555, # 045250, # 045260 / Pokud je připojovací set # 2F 9970 objednáván dodatečně, je při dodávce skříňky pod umyvadlo # 2F 6424-6427 již předmontován. Přesné připojovací rozměry viz. technický popis					
<b>připojovací set</b> kompletní připojovací set včetně upev. materiálu pro přítok a odtok, použitelný pro # 2F 6424 - 6427					
		<b>2F 9970</b>	402		
<b>Infobox:</b> Pokud je připojovací set # 2F 9970 objednáván dodatečně, je při dodávce skříňky pod umyvadlo # 2F 6424-6427 již předmontován. Přesné připojovací rozměry viz. technický popis					

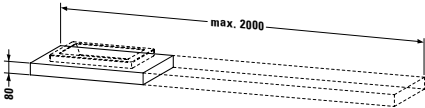
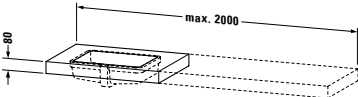

**2nd floor** Design by Sieger Design

Popis	mm	Objednáací číslo	Euro		
			Cenová skupina 1	Cenová skupina 2	Cenová skupina 3
 <p><b>Deska</b> deska s jedním výřezem, min. šířka viz pokyny pro objednání, šířka max. 2000 mm základní cena do 800 mm, pro umyvadlo na zabudování zhora a umyvadlovou mísu za každých započatých 100 mm</p>		<b>2F 856C</b>	287 19	362 25	525 37
<p><b>Infobox:</b> Nutné údaje pro objednání desek:</p> <ul style="list-style-type: none"> <li>- celková šíře</li> <li>- osově rozměry od levé strany</li> <li>- barva povrchu desky</li> <li>- objednáací číslo</li> <li>- přesná pozice spodních skříněk popř. nosičů desky.</li> </ul> <p>Prosíme přesné rozměry a Skicy zasílat na objednáacím formuláři / Výřez pro cizí keramiku po technickém prověření 198,- Eur / Zvýšená cena za otvor pro armaturu 21,- Eur po přesném zadání koordinantů / změna hloubky po technickém prověření 136,- Eur</p>					
 <p><b>Deska variabilní pro umyvadlo na zabudování lepené zdola</b> deska s jedním výřezem, min. šířka viz pokyny pro objednání, šířka max. 2000 mm základní cena do 800 mm, pro umyvadlo na zabudování zdola lepené za každých započatých 100 mm</p>		<b>2F 857C</b>	435 19	509 25	
<p><b>Infobox:</b> Nutné údaje pro objednání desek:</p> <ul style="list-style-type: none"> <li>- celková šíře</li> <li>- osově rozměry od levé strany</li> <li>- barva povrchu desky</li> <li>- objednáací číslo</li> <li>- přesná pozice spodních skříněk popř. nosičů desky.</li> </ul> <p>Prosíme přesné rozměry a Skicy zasílat na objednáacím formuláři / u umyvadel na zabudování zdola lepených je montáž umyvadla na desku zahrnuta v ceně / Zvýšená cena za otvor pro armaturu 21,- Eur po přesném zadání koordinantů / u umyvadel na zabudování lepených zdola není možný povrch v barvě: 85 Bílá vysoký lesk</p>					

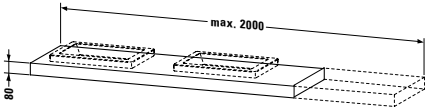
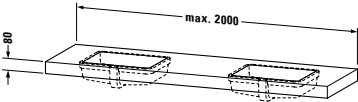
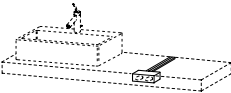
**2nd floor** Design by Sieger Design

Popis	mm	Objednáací číslo	Euro		
			Cenová skupina 1	Cenová skupina 2	Cenová skupina 3
 <p><b>Deska</b> deska se 2 výřezy, min. šířka viz pokyny pro objednání, šířka max. 2000 mm základní cena do 800 mm, pro umyvadlo na zabudování zhora a umyvadlovou mísu za každých započatých 100 mm</p>		<b>2F 858C</b>	406 19	481 25	752 37
<p><b>Infobox:</b> Nutné údaje pro objednání desek:</p> <ul style="list-style-type: none"> <li>- celková šíře</li> <li>- osově rozměry od levé strany</li> <li>- barva povrchu desky</li> <li>- objednáací číslo</li> <li>- přesná pozice spodních skříněk popř. nosičů desky.</li> </ul> <p>Prosíme přesné rozměry a Skicy zasílat na objednáací formuláři / Výřez pro cizí keramiku po technickém prověření 198,- Eur / Zvýšená cena za otvor pro armaturu 21,- Eur po přesném zadání koordinantů / změna hloubky po technickém prověření 136,- Eur</p>					
 <p><b>Deska variabilní pro umyvadlo na zabudování lepené zdola</b> deska se 2 výřezy, min. šířka viz pokyny pro objednání, šířka max. 2000 mm základní cena do 800 mm, pro umyvadlo na zabudování zdola lepené za každých započatých 100 mm</p>		<b>2F 859C</b>	702 22	776 29	
<p><b>Infobox:</b> Nutné údaje pro objednání desek:</p> <ul style="list-style-type: none"> <li>- celková šíře</li> <li>- osově rozměry od levé strany</li> <li>- barva povrchu desky</li> <li>- objednáací číslo</li> <li>- přesná pozice spodních skříněk popř. nosičů desky.</li> </ul> <p>Prosíme přesné rozměry a Skicy zasílat na objednáací formuláři / u umyvadel na zabudování zdola lepených je montáž umyvadla na desku zahrnuta v ceně / u umyvadel na zabudování lepených zdola není možný povrch v barvě: 85 Bílá vysoký lesk / Zvýšená cena za otvor pro armaturu 21,- Eur po přesném zadání koordinantů</p>					
 <p><b>zásuvka pod deskou</b> montovatelné pod desku, včetně 1 přípoj. kabelu (1,5 m) upevnění přiloženo</p>		<b>2F 9907</b>	52		
<p><b>Infobox:</b> vnější rozměry dvojjásuvky: výška = 45 mm, šířka = 140 mm, hloubka = 80 mm</p>					

**2nd floor** Design by Sieger Design

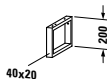
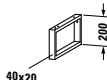
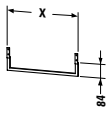
Popis	mm	Objednáací číslo	Euro		
			Cenová skupina 1	Cenová skupina 2	Cenová skupina 3
 <p><b>Nosič desky</b> 1 nosič desky - úhelník, k zabudování variabilní desky šedý kov</p>	40 x 425	<b>2F 9902</b>	67		
 <p><b>Skrytý nosič desky tvaru T</b> 1 nosič desky (bez skryté části) šedý kov</p>	90 x 420	<b>2F 9926</b>	81		
<div style="border: 1px solid black; padding: 2px;"> <b>Infobox:</b> Pokud bude nosič desky zasazen pod omítku, je nutná připravenost stavební konstrukce         </div>					
 <p><b>Nosič desky</b> 1 nosič desky - držák na ručník, pod desky s redukovanou hloubkou chrom</p>	40 x 340	<b>2F 9904</b>	112		
 <p><b>Nosič desky</b> 1 nosič desky - držák na ručník, k zabudování variabilní desky chrom</p>	40 x 480	<b>2F 9903</b>	115		
 <p><b>Držák na ručník</b> pod variabilní desky, držák čtvercového průřezu, leštěný chrom, 14 mm</p>	500 1000	<b>2F 9983</b> <b>2F 9984</b>	131 174		

**2nd floor** Design by Sieger Design

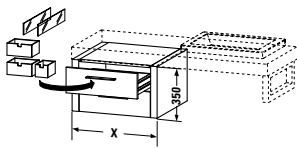
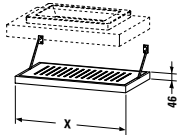
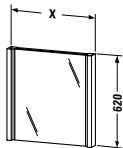
Popis	mm	Objednací číslo	Euro		
			Cenová skupina 1	Cenová skupina 2	Cenová skupina 3
					
<b>Spodní skříňka pod desku</b>					
pod variabilní desky, 2 zásuvky					
bez vnitřního členění	400 x 550	<b>2F 9275</b>	604	749	973
1 box malý, 2 skleněné přepážky, 2 boxy velké	600 x 550	<b>2F 9276</b>	716	882	1.146
					
<b>Odkládací rošt</b>					
pod variabilní desky, 2 háčky chrom					
	580 x 440	<b>2F 6439</b>	378	469	656
	780 x 440	<b>2F 6442</b>	435	584	818
	1180 x 440	<b>2F 6443</b>	478	672	940
<b>Infobox:</b> Tloušťka roštu v provedení 85 Bílá vysoký lesk = 38 mm					
					
<b>Zrcadlo s osvětlením</b>					
IP 44, 2 zabudovaná svítidla (zářivky T5 14 W 835 W), 1 senzorový spínač dole vpravo					
	400 x 72	<b>2F 9645</b>	927	954	1.049
	600 x 72	<b>2F 9646</b>	954	978	1.077
	800 x 72	<b>2F 9647</b>	964	991	1.090
	1200 x 72	<b>2F 9648</b>	1.040	1.067	1.172
<b>Infobox:</b> odstup senzoru k reflektovaným povrchům = min. 75 mm					

**2nd floor** Design by Sieger Design

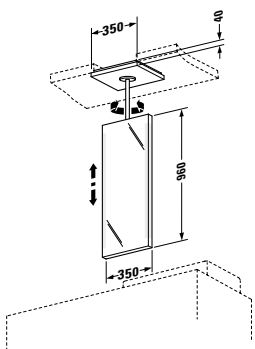
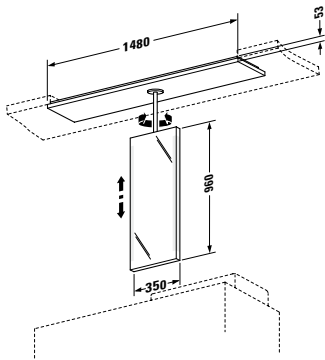
Popis	mm	Objednáací číslo	Euro		
			Cenová skupina 1	Cenová skupina 2	Cenová skupina 3
 <p><b>Zrcadlo s osvětlením</b>            IP 44,            1 zrcadlo s osvětlením,            montované uprostřed na stropu,            otočné o 45 ° závěs chromovaný nastavitelný            (výška místnosti 2300 - 3000 mm),            2 žárovky T5 21 W 835 W,            spínač ( Touch LED ) dole uprostřed,            je současně LED noční světlo se senzorem na denní světlo            Stropní panel (hl. 350 x šíře 350 mm)</p>	350 x 36	<b>2F 9642</b>	967		
 <p><b>Zrcadlo s osvětlením</b>            IP 44,            1 zrcadlo s osvětlením,            montované uprostřed na stropu,            otočné o 45 ° závěs chromovaný nastavitelný            (výška místnosti 2300 - 3000 mm),            2 žárovky T5 21 W 835 W,            spínač ( Touch LED ) dole uprostřed,            je současně LED noční světlo se senzorem na denní světlo            Stropní panel (hl. 300 mm, x š. 1480 mm)</p>	350 x 36	<b>2F 9638</b>	1.014		

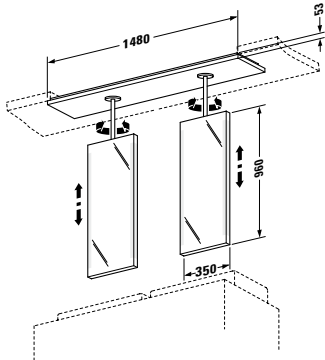
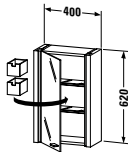

**2nd floor** Design by Sieger Design

Popis	mm	Objednáací číslo	Euro		
			Cenová skupina 1	Cenová skupina 2	Cenová skupina 3
 <p><b>Zrcadlo s osvětlením</b>            IP 44,            2 zrcadla s osvětlením,            pozice zrcadla vždy za umyvadlem,            otočné o 45°,            chromovaný závěs je nastavitelný            (výška místnosti 2300-3000 mm),            4 žárovky T5 21 W 835 W,            spínač ( Touch LED ) dole uprostřed,            je současně LED noční světlo se senzorem na denní světlo            Stropní panel (hl. 300 mm, x š. 1480 mm)</p>	350 x 36	<b>2F 9639</b>	1.747		
 <p><b>Zrcadlová skříňka</b>            IP 44,            1 zrcadlová dvířka,            2 skleněné police,            2 zarážky,            2 boxy malé,            1 kosmetické zrcadlo,            1 magnetová lišta,            2 zabudovaná svítidla (žárovky T5 14 W 835 W),            1 senzorový spínač dole vpravo,            zásuvka uvnitř            korpus v dýze z pravého dřeva/dekoru/laku</p>	400 x 200	<b>2F 9650 L/R</b>	1.269		
<div style="border: 1px solid black; padding: 5px;"> <p><b>Infobox:</b> odstup senzoru k reflektovaným povrchům = min. 75 mm / údaje důležité pro objednání:            - závěsy dvířek L/R</p> </div>					

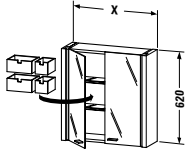
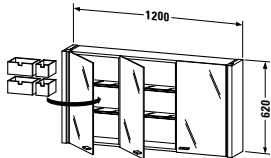
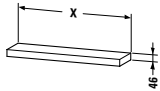

**2nd floor** Design by Sieger Design

Popis	mm	Objednáací číslo	Euro		
			Cenová skupina 1	Cenová skupina 2	Cenová skupina 3
 <p><b>Zrcadlová skříňka</b>            IP 44,            2 zrcadlová dvířka,            2 skleněné police,            2 zarážky,            2 boxy velké,            2 boxy malé,            1 kosmetické zrcadlo,            1 magnetová lišta,            2 zabudovaná svítidla (zářivky T5 14 W 835 W),            1 senzorový spínač dole vpravo,            zásuvka uvnitř</p>					
korpus v dýze z pravého dřeva/dekoru/laku	600 x 200	<b>2F 9651</b>	1.228	1.317	1.447
korpus v dýze z pravého dřeva/dekoru/laku	800 x 200	<b>2F 9652</b>	1.328	1.441	1.586
<b>Infobox:</b> odstup senzoru k reflektovaným povrchům = min. 75 mm					
 <p><b>Zrcadlová skříňka</b>            IP 44,            3 zrcadlová dvířka,            4 skleněné police,            4 drážky - závěsy,            2 boxy velké,            2 boxy malé,            1 kosmetické zrcadlo,            1 magnetová lišta,            2 zabudovaná svítidla (zářivky T5 14 W 835 W),            1 senzorový spínač dole vpravo,            zásuvka uvnitř</p>					
korpus v dýze z pravého dřeva/dekoru/laku	1200 x 200	<b>2F 9653</b>	1.491	1.740	1.914
<b>Infobox:</b> odstup senzoru k reflektovaným povrchům = min. 75 mm					
 <p><b>Police variabilní</b>            1 odkládací polička,            upevnění se svorníky</p>					
	600 x 200	<b>2F 9405</b>	148	188	244
	800 x 200	<b>2F 9406</b>	161	214	277
	1200 x 200	<b>2F 9407</b>	188	254	329

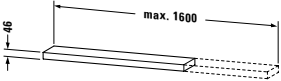
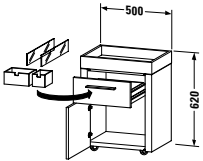
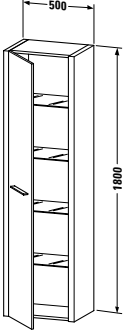
**2nd floor** Design by Sieger Design

Popis	mm	Objednáací číslo	Euro		
			Cenová skupina 1	Cenová skupina 2	Cenová skupina 3
 <p><b>Police variabilní</b>            upevnění se svorníky,            1 odkládací polička,            šířka min. viz. Pokyny pro objednání,            šíře max. 1600 mm            základní cena 600 mm            za každých započatých 100 mm</p>		<b>2F 9408</b>	147 10	188 14	244 17
 <p><b>Pojízdňá skříňka</b>            1 zásuvka,            1 dvířka,            2 skleněné přepážky,            1 box velký,            1 box malý            nahoře s dřevěnou zápustkou</p>	500 x 360	<b>2F 9272 L/R</b>	856	1.163	1.569
<b>Infobox:</b> údaje důležité pro objednání: - závěsy dvířek L/R					
 <p><b>Vysoká skříňka</b>            1 dvířka            4 skleněné police</p>	500 x 360	<b>2F 9156 L/R</b>	840	1.441	2.118
<b>Infobox:</b> údaje důležité pro objednání: - závěsy dvířek L/R					

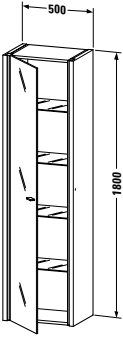
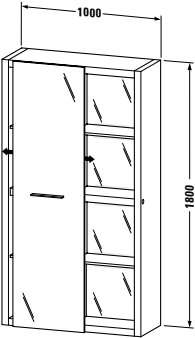
**2nd floor** Design by Sieger Design

Popis	mm	Objednáací číslo	Euro		
			Cenová skupina 1	Cenová skupina 2	Cenová skupina 3
 <p><b>Vysoká skříňka s osvětlením</b>            1 zrcadlová dvířka,            4 skleněné police,            4 zářivky T5 21 W 835 W,            1 vnitřní zásuvka,            proti závěsu            senzorový spínač boční, vnější, proti dorazu</p>	500 x 360	<b>2F 9157 L/R</b>	1.702	2.109	2.573
<b>Infobox:</b> odstup senzoru k reflektovaným povrchům = min. 75 mm / údaje důležité pro objednání: - závěsy dvířek L/R					
 <p><b>Vysoká skříňka s osvětlením</b>            1 zrcadlová posuvná dvířka (VSG bezp. sklo) š. = 508 mm,            1 osvětlená zadní stěna,            3 zářivky T5 21 W 835 W,            6 skleněných polic (nenastavitelných),            1 zásuvka vnitřní,            vpravo v horní části,            1 středová stěna            senzorový spínač boční, vnější</p>	1000 x 360	<b>2F 9158 L/R</b>	2.609	2.999	4.498
<b>Infobox:</b> odstup senzoru k reflektovaným povrchům = min. 75 mm / prosíme udejte L/R pozici sensorového spínače, vyobrazení nahoře je pro senzorový spínač vpravo					
 <p><b>box</b>            1 box velký            výška: 90 mm</p>	160 x 120	<b>2F 9913</b>	26		

**2nd floor** Design by Sieger Design

Popis	mm	Objednací číslo	Euro		
			Cenová skupina 1	Cenová skupina 2	Cenová skupina 3
					
<b>box</b>					
1 box malý					
výška: 90 mm	80 x 120	<b>2F 9914</b>	25		

## Darling New Design by Sieger Design

### Informace o výrobku

<b>Čelní části</b>	<b>Dekor</b>	<b>14</b> Terra <b>15</b> Spring <b>18</b> Bílá matná <b>29</b> Azur <b>31</b> Pine Silver <b>51</b> Pine Terra	Kompaktní třívrstvé desky. Oboustranně s melaminovým deko-rem, hrany ABS. Odolné proti vlhkosti.
<b>Korpus</b> <b>Korpus zrcadlové skříňky</b>	<b>Dekor</b>	<b>14</b> Terra <b>18</b> Bílá matná	Kompaktní třívrstvé desky. Oboustranně s melaminovým deko-rem, hrany ABS. Odolné proti vlhkosti.
<b>Korpus Spára</b>	<b>Dekor</b>	<b>37</b> Bílý hliník	ABS - materiál na hrany kvalitní třívrstvá deska s oboustranným nalisovaným melaminovým potahem.
<b>Desky</b> <b>Krycí desky</b>	<b>Strukturovaný lak</b>	<b>14</b> Terra <b>18</b> Bílá matná	Kvalitní deska MDF, na všech stranách vícevrstvě lakovaná. Odolná proti vlhkosti.
<b>Desky</b> <b>Hrana zákl. desky</b>	<b>Dekor</b>	<b>37</b> Bílý hliník	ABS materiál na hrany
<b>Regály</b> <b>Zrcadlové poličky</b> <b>Krycí desky skříněk pod umyvadlo</b> <b>Potovysoké skříňky</b> <b>Pojízdný kontejner</b>	<b>Strukturovaný lak</b>	<b>14</b> Terra <b>15</b> Spring <b>18</b> Bílá matná <b>29</b> Azur	Vrstvené MDF desky, oboustranně vícevrstvě lakované. Odolné proti vlhkosti.
<b>Hrany zákl. zrcadlová deska</b>	<b>Dekor</b>	<b>37</b> Bílý hliník	ABS materiál na hrany
<b>Svítlidla a úchyty</b>		Hliník	stříbrný eloxovaný
<b>Úchyty zrcadlové skříňky</b>		Zinek litý pod tlakem	stříbrný eloxovaný

## Darling New Design by Sieger Design

### Příklad objednávky

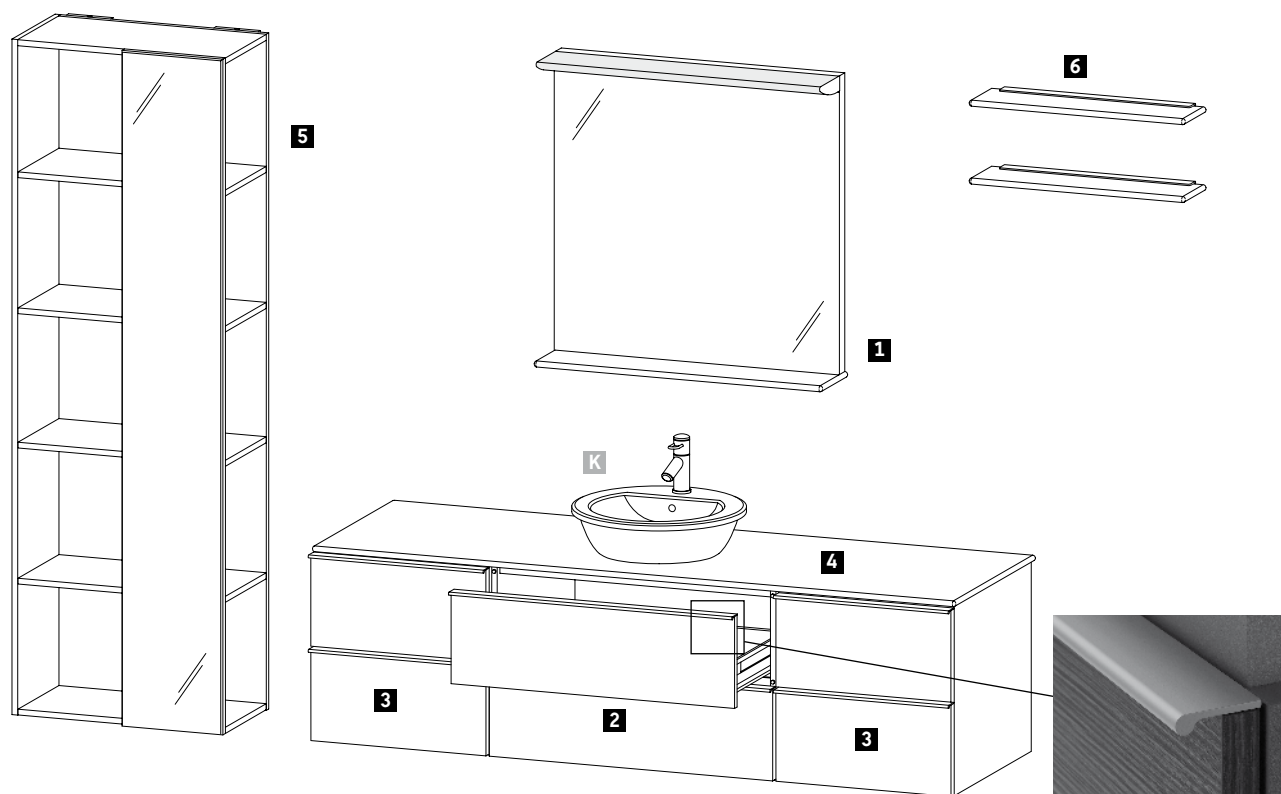

#### Darling New

Korpus, deska

Police

Čelní části

Zrcadla, police, vysoké skříňky

18 Bílá matná

15 Spring

51 Pine Terra

18 Bílá matná

Popis	Poznámka	Počet	Objednací číslo
<b>1</b> Zrcadlo s osvětlením	Šířka 800 mm	1	# DN 7276 0 18 18
<b>2</b> Skříňka pod umyvadlo	Šířka 800 mm	1	# DN 6477 0 51 18
<b>3</b> Spodní skříňka	Šířka 500 mm	2	# DN 6781 0 51 18
<b>4</b> Deska	Šířka 1810 mm	1	# DN 803C 0 18 18
<b>5</b> Vysoký regál	Šířka 600 mm	1	# DN 1276 R 18 18
<b>6</b> Police	Šířka 600 mm	2	# DN 7905 0 15 15
<b>K</b> Darling New 470 mm		1	# 049747 00 00

**Darling New** Design by Sieger Design

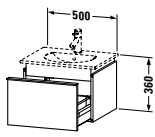
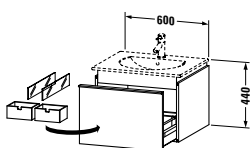
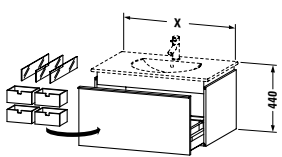
Popis	mm	Objednáací číslo	Euro
 <p><b>Skříňka pod umyvadlo závěsná</b>            1 zásuvka,            s výřezem pro sifon a krytem            pro Darling New # 049953</p>	500 x 430	<b>DN 6454</b>	570
<b>Infobox:</b> údaje důležité pro objednání: - barva korpusu - barva čelní části			
 <p><b>Skříňka pod umyvadlo závěsná</b>            1 zásuvka,            2 skleněné přepážky,            2 boxy velké            pro Darling New # 049963</p>	600 x 545	<b>DN 6460</b>	668
<b>Infobox:</b> prostorově úsporný sifon # 005073 se doporučuje / údaje důležité pro objednání: - barva korpusu - barva čelní části			
 <p><b>Skříňka pod umyvadlo závěsná</b>            1 zásuvka,            3 skleněné přepážky,            4 velké boxy            pro Darling New # 049983            pro Darling New # 049910</p>	800 x 545 1000 x 545	<b>DN 6461</b> <b>DN 6462</b>	679 723
<b>Infobox:</b> prostorově úsporný sifon # 005073 se doporučuje / údaje důležité pro objednání: - barva korpusu - barva čelní části			

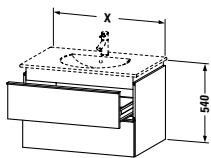

**Darling New** Design by Sieger Design

Popis	mm	Objednáací číslo	Euro
			
<b>Skříňka pod umyvadlo závěsná</b> 2 zásuvky, (1 x s výřezem pro sifon a krytem) pro Darling New # 049963	600 x 545	<b>DN 6470</b>	795
pro Darling New # 049983	800 x 545	<b>DN 6471</b>	849
pro Darling New # 049910	1000 x 545	<b>DN 6472</b>	904

**Infobox:** údaje důležité pro objednání:

- barva korpusu
- barva čelní části

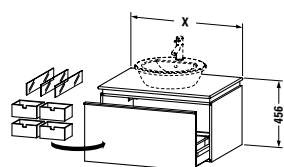
**Skříňka pod umyvadlo závěsná**

1 zásuvka,  
 1 deska s jedním výřezem,  
 vnitřní členění ze skleněných přihrádek a boxy (malé a velké)

pro 1 umyvadlo uprostřed bez vnitřního členění, pro 1 umyvadlo na zabudování	600 x 545	<b>DN 6463</b>	727
uprostřed, včetně krytu	600 x 545	<b>DN 6863</b>	856
pro 1 umyvadlo uprostřed bez vnitřního členění, pro 1 umyvadlo na zabudování	800 x 545	<b>DN 6464</b>	769
uprostřed, včetně krytu	800 x 545	<b>DN 6864</b>	900
pro 1 umyvadlo uprostřed	1000 x 545	<b>DN 6465</b>	817
pro 1 umyvadlo na zabudování uprostřed, včetně krytu, bez vnitřního členění	1000 x 545	<b>DN 6865</b>	948



**Infobox:** prostorově úsporný sifon # 005073 se doporučuje / skříňka pod umyvadlo je vždy uprostřed (vůči umyvadlu) / údaje důležité pro objednání:

- barva korpusu
- barva čelní části
- povrchová barva krycí desky
- objednáací číslo keramika, viz. strana 630-631

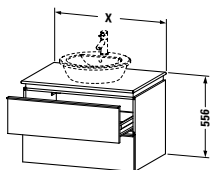
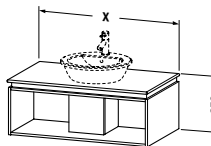
**Darling New** Design by Sieger Design

Popis	mm	Objednáací číslo	Euro
			
<b>Skříňka pod umyvadlo závěsná</b> 2 zásuvky, (1 x s výřezem pro sifon a krytem), 1 deska s jedním výřezem			
pro 1 umyvadlo uprostřed	600 x 545	<b>DN 6473</b>	966
pro 1 umyvadlo na zabudování uprostřed	600 x 545	<b>DN 6873</b>	1.015
pro 1 umyvadlo uprostřed	800 x 545	<b>DN 6474</b>	1.017
pro 1 umyvadlo na zabudování uprostřed	800 x 545	<b>DN 6874</b>	1.063
pro 1 umyvadlo uprostřed	1000 x 545	<b>DN 6475</b>	1.069
pro 1 umyvadlo na zabudování uprostřed	1000 x 545	<b>DN 6875</b>	1.116
<b>Infobox:</b> skříňka pod umyvadlo je vždy uprostřed (vůči umyvadlu) / údaje důležité pro objednání: - barva korpusu - barva čelní části - povrchová barva krycí desky - objednáací číslo keramika, viz. strana 630-631			
			
<b>Skříňka pod umyvadlo závěsná</b> pro 1 umyvadlo uprostřed, s odnímatelnou, předsazenou zadní stěnou, 1 krytka sifonu, pro Darling New # 049747			
	1000 x 545	<b>DN 6450</b>	656
	1200 x 545	<b>DN 6451</b>	692
<b>Infobox:</b> Umyvadlový - trubkový sifon # 005026 se doporučuje / připojení na stěnu L/R není možné / skříňka pod umyvadlo je vždy uprostřed (vůči umyvadlu) / Highriser nelze použít / údaje důležité pro objednání: - barva korpusu - barva čelní části - povrchová barva krycí desky			

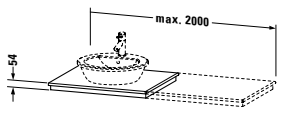
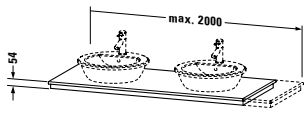
**Darling New** Design by Sieger Design

Popis	mm	Objednáací číslo	Euro
 <p><b>Deska</b> deska s jedním výřezem, min. šířka viz pokyny pro objednání, šířka max. 2000 mm</p>			
základní cena do 800 mm, předstěnová verze		<b>DN 803C</b>	414
základní cena do 800 mm, do levého rohu		<b>DN 800C</b>	414
základní cena do 800 mm, do pravého rohu		<b>DN 801C</b>	414
základní cena do 800 mm, do niky		<b>DN 802C</b>	414
za každých započatých 100 mm			20
<p><b>Infobox:</b> Zadávání rozměrů a zpracování skic viz. kapitola „objednáací formuláře pro variabilní desky,,,“ strana 645-646 / údaje důležité pro objednání:</p> <ul style="list-style-type: none"> <li>- celková šířka</li> <li>-osové rozměry od levé strany</li> <li>- počet a pozice spodních skříněk</li> <li>- počet a pozice nosičů desky</li> <li>- barva povrchové plochy</li> <li>- objednáací číslo keramika, viz. strana 644 / Výřez pro cizí keramiku po technickém prověření 198,- Eur / Zvýšená cena za otvor pro armaturu 21,- Eur po přesném zadání koordinantů / změna hloubky po technickém prověření 136,- Eur</li> </ul>			
 <p><b>Deska</b> deska se 2 výřezy, min. šířka viz pokyny pro objednání, šířka max. 2000 mm</p>			
základní cena do 800 mm, předstěnová verze		<b>DN 813C</b>	650
základní cena do 800 mm, do levého rohu		<b>DN 810C</b>	650
základní cena do 800 mm, do pravého rohu		<b>DN 811C</b>	650
základní cena do 800 mm, do niky		<b>DN 812C</b>	650
za každých započatých 100 mm			20
<p><b>Infobox:</b> Zadávání rozměrů a zpracování skic viz. kapitola „objednáací formuláře pro variabilní desky,,,“ strana 645-646 / údaje důležité pro objednání:</p> <ul style="list-style-type: none"> <li>- celková šířka</li> <li>-osové rozměry od levé strany</li> <li>- počet a pozice spodních skříněk</li> <li>- počet a pozice nosičů desky</li> <li>- barva povrchové plochy</li> <li>- objednáací číslo keramika, viz. strana 644 / Výřez pro cizí keramiku po technickém prověření 198,- Eur / Zvýšená cena za otvor pro armaturu 21,- Eur po přesném zadání koordinantů / změna hloubky po technickém prověření 136,- Eur</li> </ul>			
 <p><b>Nosič desky</b> 1 nosič desky - úhelník, k zabudování variabilní desky šedý kov</p>	40 x 425	<b>DN 9902</b>	67

**Darling New** Design by Sieger Design

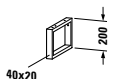
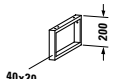
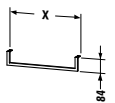
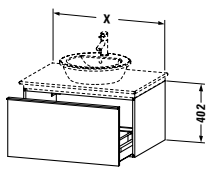
Popis	mm	Objednací číslo	Euro
			
<b>Skrytý nosič desky tvaru T</b> 1 nosič desky (bez skryté části) šedý kov	90 x 420	<b>DN 9926</b>	81
<b>Infobox:</b> Pokud bude nosič desky zasazen pod omítku, je nutná připravenost stavební konstrukce			
			
<b>Nosič desky</b> 1 nosič desky - držák na ručník, pod desky s redukovanou hloubkou šedý kov	40 x 340	<b>DN 9906</b>	148
			
<b>Nosič desky</b> 1 nosič desky - držák na ručník, k zabudování variabilní desky šedý kov	40 x 480	<b>DN 9908</b>	106
			
<b>Držák na ručník</b> pod variabilní desky, držák čtvercového průřezu, leštěný chrom, 14 mm	500 x 14 1000 x 14	<b>DN 9985</b> <b>DN 9986</b>	131 174
			
<b>Skříňka pod umyvadlo závěsná</b> 1 zásuvka, s výřezem pro sifon a krytem	600 x 545 800 x 545 1000 x 545	<b>DN 6466</b> <b>DN 6467</b> <b>DN 6468</b>	513 520 525
<b>Infobox:</b> skříňka pod umyvadlo je vždy uprostřed (vůči umyvadlu) / krycí deska/ na desku není součástí objednávky, objednejte samostatně / údaje důležité pro objednání: - barva korpusu - barva čelní části			

**Darling New** Design by Sieger Design

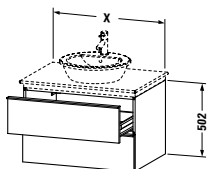
Popis	mm	Objednáací číslo	Euro
 <p><b>Skříňka pod umyvadlo závěsná</b> 2 zásuvky, (1 x s výřezem pro sifon a krytem)</p>	600 x 545	<b>DN 6476</b>	679
	800 x 545	<b>DN 6477</b>	708
	1000 x 545	<b>DN 6478</b>	739

**Infobox:** skříňka pod umyvadlo je vždy uprostřed (vůči umyvadlu) / krycí deska/ na desku není součástí objednávky, objednejte samostatně / údaje důležité pro objednání:

- barva korpusu
- barva čelní části

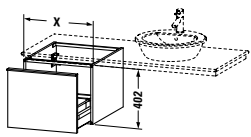
 <p><b>Spodní skříňka</b> pod variabilní desky, 1 zásuvka</p>	400 x 545	<b>DN 6770</b>	429
	500 x 545	<b>DN 6771</b>	479
	600 x 545	<b>DN 6772</b>	500

**Infobox:** krycí deska/ na desku není součástí objednávky, objednejte samostatně / údaje důležité pro objednání:

- barva korpusu
- barva čelní části

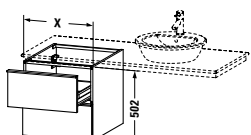
 <p><b>Spodní skříňka</b> pod variabilní desky, 2 zásuvky</p>	400 x 545	<b>DN 6780</b>	559
	500 x 545	<b>DN 6781</b>	615
	600 x 545	<b>DN 6782</b>	645

**Infobox:** krycí deska/ na desku není součástí objednávky, objednejte samostatně / údaje důležité pro objednání:

- barva korpusu
- barva čelní části

**Darling New** Design by Sieger Design

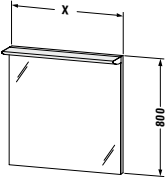
Popis	mm	Objednací číslo	Euro
			
<b>Zrcadlo s osvětlením</b>			
IP 44,			
zářivka T5 835 W,			
1 sensorový spínač			
1 svítidlo 600 mm délka, 14 W	600 x 170	<b>DN 7255</b>	561
1 svítidlo 800 mm délka, 14 W	800 x 170	<b>DN 7256</b>	599
1 svítidlo 1000 mm délka, 21 W	1000 x 170	<b>DN 7257</b>	663
1 svítidlo 1200 mm délka, 28 W	1200 x 170	<b>DN 7258</b>	723
1 svítidlo 1500 mm délka, 35 W	1500 x 170	<b>DN 7265</b>	804

**Infobox:** odstup senzoru k reflektovaným povrchům = min. 75 mm

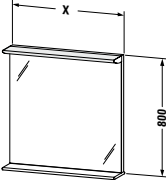
			
<b>Zrcadlo s osvětlením</b>			
IP 44,			
1 dřevěná polička,			
zářivka T5 835 W,			
1 sensorový spínač			
1 svítidlo 600 mm délka, 14 W	600 x 170	<b>DN 7275</b>	690
1 svítidlo 800 mm délka, 14 W	800 x 170	<b>DN 7276</b>	737
1 svítidlo 1000 mm délka, 21 W	1000 x 170	<b>DN 7277</b>	817
1 svítidlo 1200 mm délka, 28 W	1200 x 170	<b>DN 7278</b>	891
1 svítidlo 1500 mm délka, 35 W	1500 x 170	<b>DN 7285</b>	989

**Infobox:** odstup senzoru k reflektovaným povrchům = min. 75 mm

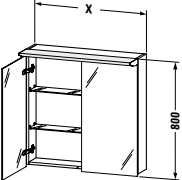
			
<b>Zrcadlová skříňka</b>			
IP 44,			
2 zrcadlová dvířka,			
2 skleněné police,			
zářivka T5 835 W,			
1 sensorový spínač,			
zásuvka uvnitř			
1 svítidlo 600 mm délka, 14 W	600 x 270	<b>DN 7535</b>	982
1 svítidlo 800 mm délka, 14 W	800 x 270	<b>DN 7536</b>	1.056
1 svítidlo 1000 mm délka, 21 W	1000 x 270	<b>DN 7537</b>	1.149

**Infobox:** úchyty včetně upevnění jsou přiloženy, podle potřeby jednoduše montovatelné na zrcadlové sklo / odstup senzoru k reflektovaným povrchům = min. 75 mm

**Darling New** Design by Sieger Design

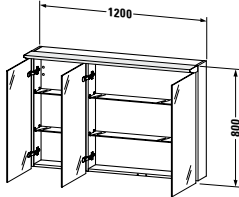
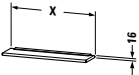
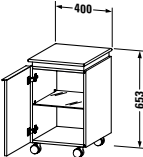
Popis	mm	Objednáací číslo	Euro
 <p><b>Zrcadlová skříňka</b>            IP 44,            3 zrcadlová dvířka,            4 skleněné police,            zářivka T5 835 W,            1 senzorový spínač,            zásuvka uvnitř            1 svítidlo 1200 mm délka, 28 W</p>	1200 x 270	<b>DN 7538</b>	1.370
<b>Infobox:</b> úchyty včetně upevnění jsou přiloženy, podle potřeby jednoduše montovatelné na zrcadlové sklo / odstup senzoru k reflektovaným povrchům = min. 75 mm			
 <p><b>Police variabilní</b>            1 odkládací polička,            Upevnění s hliníkovým profilem</p>	600 x 160 800 x 160	<b>DN 7905</b> <b>DN 7906</b>	253 271
 <p><b>Pojízdná skříňka</b>            1 dvířka            1 skleněná přihrádka</p>	400 x 460	<b>DN 2525 L/R</b>	615
<b>Infobox:</b> údaje důležité pro objednání: - závěsy dvířek L/R - barva čelní části - barva korpusu - povrchová barva krycí desky			

**Darling New** Design by Sieger Design

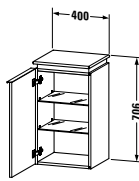
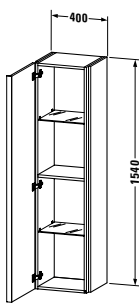
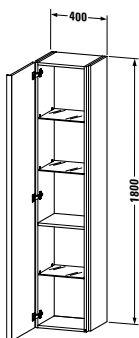
Popis	mm	Objednací číslo	Euro
			
<b>Polovysoká skříňka</b> 1 dřevěná dvířka, 2 skleněné police šířka otevřená 430 mm	400 x 340	<b>DN 1270 L/R</b>	576
<b>Infobox:</b> údaje důležité pro objednání: - závěsy dvířek L/R - barva korpusu - barva čelní části - povrchová barva krycí desky			
			
<b>Vysoká skříňka</b> 1 dřevěná dvířka, 2 skleněné police 1 dřevěná přihrádka	400 x 340	<b>DN 1272 L/R</b>	623
<b>Infobox:</b> údaje důležité pro objednání: - závěsy dvířek L/R - barva korpusu - barva čelní části			
			
<b>Vysoká skříňka</b> 1 dřevěná dvířka, 3 skleněné police 1 dřevěná přihrádka	400 x 340	<b>DN 1274 L/R</b>	864
<b>Infobox:</b> údaje důležité pro objednání: - závěsy dvířek L/R - barva korpusu - barva čelní části			

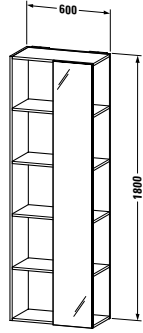

**Darling New** Design by Sieger Design

Popis	mm	Objednací číslo	Euro
			
<b>Vysoký regál</b>			
zrcadlo			
4 dřevěné přihrádky	600 x 340	<b>DN 1276 L/R</b>	656
<b>Infobox:</b> údaje důležité pro objednání: - barva povrchové plochy - zrcadlo L/R			

**Delos** Design by E00S

**Informace o výrobku**

<b>Čelní části</b>	<b>Dýha z pravého dřeva</b> (Cenová skupina 1)	<b>12</b> Dub kartáčovaný <b>69</b> Ořech kartáčovaný	Kvalitní třívrstvé desky oboustranně dýhované, hrany dýhované. Odolné proti vlhkosti. Dýha je přírodní materiál proto jsou možné změny v barvě a struktuře.
	<b>Lak</b> (Cenová skupina 2)	<b>85</b> Bílá vysoký lesk	Vrstvené MDF desky, vícevrstvě lakované a leštěné do vysokého lesku, vnitřní strany vícevrstvě lakované, odolné proti vlhkosti.
<b>Korpus</b>	<b>Dýha z pravého dřeva</b> (Cenová skupina 1)	<b>12</b> Dub kartáčovaný <b>69</b> Ořech kartáčovaný	Vysoce kvalitní třívrstvé desky s dýhou z pravého dřeva na jedné straně. Hrany dýhované. Vnitřní strana obložená HPL diamantově šedá, odolná proti vlhkosti. Dýha je přírodní materiál proto jsou možné změny v barvě a struktuře.
	<b>Lak</b> (Cenová skupina 2)	<b>85</b> Bílá vysoký lesk	Kvalitní desky MDF, na jedné straně vícevrstvě lakované a leštěné do vysokého lesku. Vnitřní strana tmavě šedý vrstvený melamin. Odolné proti vlhkosti.
<b>Desky</b>	<b>Dýha z pravého dřeva</b> (Cenová skupina 1)	<b>12</b> Dub kartáčovaný <b>69</b> Ořech kartáčovaný	Vysoce kvalitní třívrstvé desky. Na jedné straně s dýhou z pravého dřeva, hrany dýhované. Odolné proti vlhkosti. Dýha je přírodní materiál proto jsou možné změny v barvě a struktuře.
	<b>Lak</b> (Cenová skupina 2)	<b>85</b> Bílá vysoký lesk	Kvalitní MDF desky, na jedné straně vícevrstvě lakované a leštěné do vysokého lesku, vnitřní strana vrstvená, odolné proti vlhkosti.
<b>Hrana spodní desky zrcadla</b>	<b>Dekor</b>	Chrom vysoký lesk	ABS materiál na hrany
<b>Vnitřní zadní stěna</b>		zrcadlová	Zrcadlo
<b>Technické provedení výsuvu</b>		bez úchytů	Tip-on technika dotykové automatické otvírání
<b>Vnitřní vybavení</b>		javor nebo ořech masiv	Vnitřní vybavení k dodání v mixu materiálů akrylatového skla a masivního dřeva v barvě javor nebo ořech. Pro každou šířku skříňky od 550 - 1200 mm je navrženo individuální vnitřní vybavení. U zásuvek s výřezem nebo bez výřezu pro sifon jsou u každého vnitřního vybavení dva boxy a kryt boxu stejně jako odkládací prostor pro kosmetické potřeby. Od šířky 750 mm je integrován samostatný box pro fén. U zásuvky bez výřezu pro sifon je velký odkládací prostor pro rozměrnější potřeby. Od šířky 800 mm je také integrován samostatný box na fén. Je zde rovněž prostor pro hřebeny a kartáče. Od šířky 750 mm je integrována mřížka např. pro uložení mycích potřeb. Dodatečné předělení s větší šířkou skříňky tak, aby mohl být uložený prostor optimálně využit. Dna přihrádek, kryty boxů, členění a držáky pro kartáče jsou opatřeny speciálním protiskluzovým lakováním.

**Delos** Design by E00S

**Příklad objednávky**

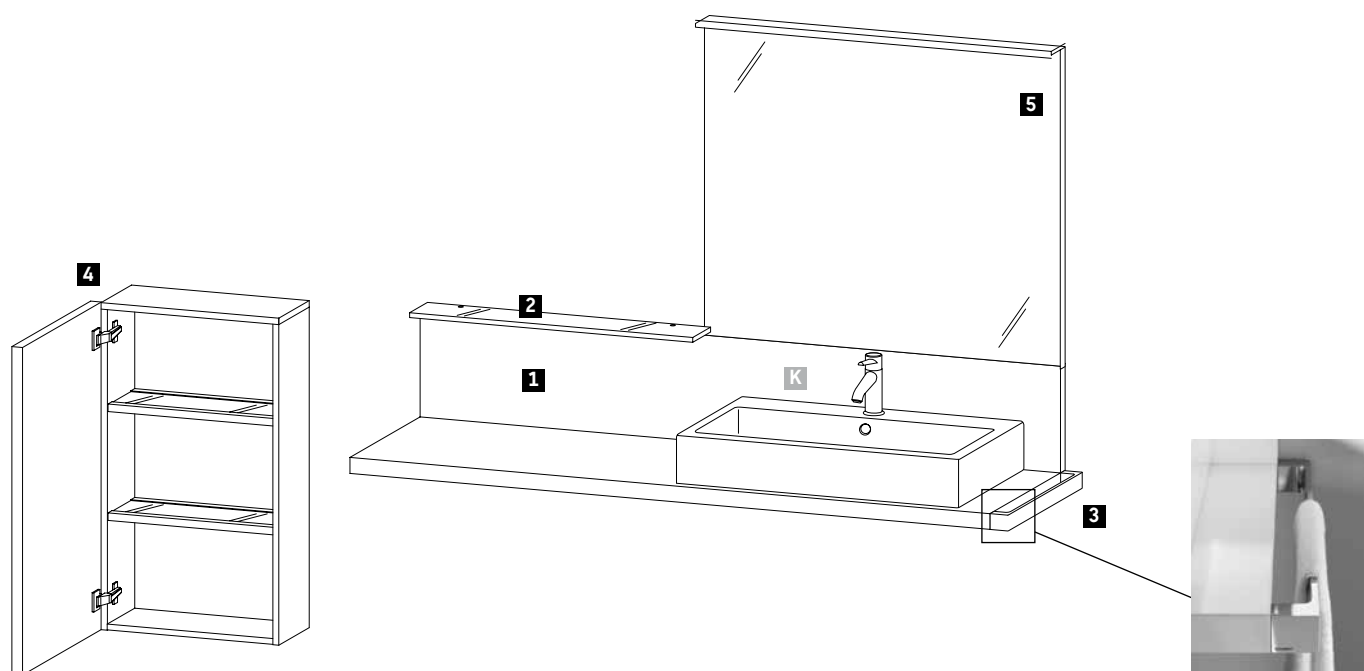



**Delos**  
Deska a zadní stěna  
Polovysoká skříňka



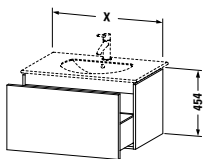
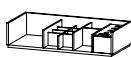
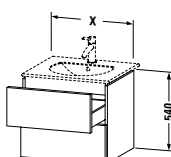

**69** Ořech kartáčovaný  
**69** Ořech kartáčovaný

Popis	Poznámka	Počet	Objednací číslo
<b>1</b> Deska a zadní stěna	šířka 1800 mm	1	# DL 040C 0 69 69
<b>2</b> Skleněná police	šířka 796 mm	1	# DL 9905 0 00 00
<b>3</b> Držák na ručník		1	# DL 9990 0 00 00
<b>4</b> Polovysoká skříňka	výška 880 mm	1	# DL 1288 L 69 69
<b>5</b> Zrcadlo s osvětlením	šířka 1000 mm	1	# DL 7243 0 00 00
<b>K</b> Vero 800 mm		1	# 045480 00 27

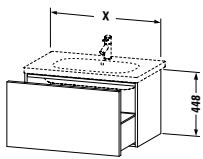

**Delos** Design by E00S

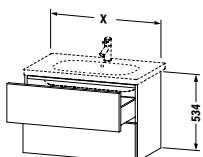
Popis	mm	Objednací číslo	Euro	
			Cenová skupina 1	Cenová skupina 2
				
<b>Skříňka pod umyvadlo závěsná</b>				
1 zásuvka				
pro Darling New # 049953	500 x 426	<b>DL 6230</b>	665	796
pro Darling New # 049963	600 x 516	<b>DL 6231</b>	726	868
pro Darling New # 049983	800 x 541	<b>DL 6232</b>	782	911
pro Darling New # 049910	1000 x 541	<b>DL 6233</b>	857	988
				
<b>Volitelné moduly</b>				
Vnitřní vybavení zásuvky v barvě Javor nebo Ořech masiv				
pro skříňky šířky 550 - 650 mm			134	
pro skříňky šířky 750 - 950 mm			225	
pro skříňky šířky 1000 - 1200 mm			324	
<b>Infobox:</b> Prostorově úsporný sifon # 005073 pro skříňky pod umyvadlo se doporučuje / včetně bezúchytové Tip-on techniky				
				
<b>Skříňka pod umyvadlo závěsná</b>				
2 zásuvky, vnitřní zásuvka včetně výřezu pro sifon a krytu				
pro Darling New # 049953	500 x 426	<b>DL 6330</b>	857	994
pro Darling New # 049963	600 x 516	<b>DL 6331</b>	946	1.101
pro Darling New # 049983	800 x 541	<b>DL 6332</b>	1.012	1.173
pro Darling New # 049910	1000 x 541	<b>DL 6333</b>	1.116	1.284
				
<b>Volitelné moduly</b>				
Vnitřní vybavení zásuvky v barvě Javor nebo Ořech masiv				
včetně výřezu pro sifon pro skříňky šířky 550 - 650 mm			171	
včetně výřezu pro sifon pro skříňky šířky 750 - 950 mm			236	
včetně výřezu pro sifon pro skříňky šířky 1000 - 1200 mm			284	
bez výřezu pro sifon pro skříňky šířky 550 - 650 mm			241	
bez výřezu pro sifon pro skříňky šířky 750 - 950 mm			274	
bez výřezu pro sifon pro skříňky šířky 1000 - 1200 mm			339	
<b>Infobox:</b> včetně bezúchytové Tip-on techniky				

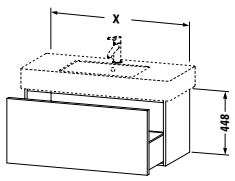
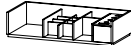
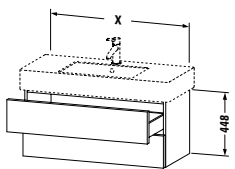

**Delos** Design by E00S

Popis	mm	Objednací číslo	Euro	
			Cenová skupina 1	Cenová skupina 2
				
<b>Skříňka pod umyvadlo závěsná</b>				
1 zásuvka				
pro D-Code # 034265	600 x 460	<b>DL 6234</b>	663	801
pro D-Code # 034285	800 x 460	<b>DL 6235</b>	713	845
pro D-Code # 034210	1000 x 460	<b>DL 6236</b>	764	932
pro D-Code # 034812	1150 x 460	<b>DL 6237</b>	812	982
				
<b>Volitelné moduly</b>				
Vnitřní vybavení zásuvky v barvě Javor nebo Ořech masiv				
pro skříňky šířky 550 - 650 mm			134	
pro skříňky šířky 750 - 950 mm			225	
pro skříňky šířky 1000 - 1200 mm			324	
<b>Infobox:</b> Prostorově úsporný sifon # 005073 pro skříňky pod umyvadlo se doporučuje / včetně bezúchytové Tip-on techniky				
				
<b>Skříňka pod umyvadlo závěsná</b>				
2 zásuvky, vnitřní zásuvka včetně výřezu pro sifon a krytu				
pro D-Code # 034265	600 x 460	<b>DL 6334</b>	882	1.013
pro D-Code # 034285	800 x 460	<b>DL 6335</b>	944	1.098
pro D-Code # 034210	1000 x 460	<b>DL 6336</b>	1.016	1.179
pro D-Code # 034812	1150 x 460	<b>DL 6337</b>	1.073	1.252
				
<b>Volitelné moduly</b>				
Vnitřní vybavení zásuvky v barvě Javor nebo Ořech masiv				
včetně výřezu pro sifon pro skříňky šířky 550 - 650 mm			171	
včetně výřezu pro sifon pro skříňky šířky 750 - 950 mm			236	
včetně výřezu pro sifon pro skříňky šířky 1000 - 1200 mm			284	
bez výřezu pro sifon pro skříňky šířky 550 - 650 mm			241	
bez výřezu pro sifon pro skříňky šířky 750 - 950 mm			274	
bez výřezu pro sifon pro skříňky šířky 1000 - 1200 mm			339	
<b>Infobox:</b> včetně bezúchytové Tip-on techniky				

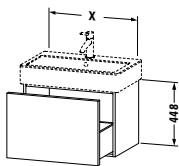

**Delos** Design by E00S

Popis	mm	Objednáací číslo	Euro	
			Cenová skupina 1	Cenová skupina 2
				
<b>Skříňka pod umyvadlo závěsná</b>				
1 zásuvka				
pro Vero # 032985 (nebroušené)	800 x 470	<b>DL 6220</b>	782	886
pro Vero # 032910 (nebroušené)	1000 x 470	<b>DL 6221</b>	857	973
pro Vero # 032912 (nebroušené)	1200 x 470	<b>DL 6222</b>	951	1.085
				
<b>Volitelné moduly</b>				
Vnitřní vybavení zásuvky v barvě Javor nebo Ořech masiv				
pro skříňky šířky 750 - 950 mm			225	
pro skříňky šířky 1000 - 1200 mm			324	
<b>Infobox:</b> Prostorově úsporný sifon # 005073 pro skříňky pod umyvadlo se doporučuje / včetně bezúchytové Tip-on techniky				
				
<b>Skříňka pod umyvadlo závěsná</b>				
2 zásuvky,				
vnitřní zásuvka včetně výřezu pro sifon a krytu				
pro Vero # 032985 (nebroušené)	800 x 470	<b>DL 6320</b>	930	1.056
pro Vero # 032910 (nebroušené)	1000 x 470	<b>DL 6321</b>	1.012	1.151
pro Vero # 032912 (nebroušené)	1200 x 470	<b>DL 6322</b>	1.122	1.285
				
<b>Volitelné moduly</b>				
Vnitřní vybavení zásuvky v barvě Javor nebo Ořech masiv				
včetně výřezu pro sifon pro skříňky šířky 750 - 950 mm			236	
včetně výřezu pro sifon pro skříňky šířky 1000 - 1200 mm			284	
bez výřezu pro sifon pro skříňky šířky 750 - 950 mm			274	
bez výřezu pro sifon pro skříňky šířky 1000 - 1200 mm			339	
<b>Infobox:</b> včetně bezúchytové Tip-on techniky				

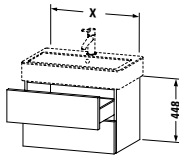
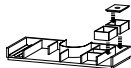
**Delos** Design by E00S

Popis	mm	Objednáací číslo	Euro	
			Cenová skupina 1	Cenová skupina 2
				
<b>Skříňka pod umyvadlo závěsná</b>				
1 zásuvka				
pro Vero # 045450 (nebroušené)	450 x 445	<b>DL 6223</b>	665	758
pro Vero # 045460 (nebroušené)	550 x 445	<b>DL 6224</b>	697	794
pro Vero # 045470 (nebroušené)	650 x 445	<b>DL 6225</b>	726	829
pro Vero # 045480 (nebroušené)	750 x 445	<b>DL 6226</b>	782	897
pro Vero # 045410 (nebroušené)	950 x 445	<b>DL 6227</b>	857	995
pro Vero # 045412 (nebroušené)	1150 x 445	<b>DL 6228</b>	951	1.107
				
<b>Volitelné moduly</b>				
Vnitřní vybavení zásuvky v barvě Javor nebo Ořech masiv				
pro skříňky šířky 550 - 650 mm			134	
pro skříňky šířky 750 - 950 mm			225	
pro skříňky šířky 1000 - 1200 mm			324	
<b>Infobox:</b> Prostorově úsporný sifon # 005073 pro skříňky pod umyvadlo se doporučuje / včetně bezúchytové Tip-on techniky				
				
<b>Skříňka pod umyvadlo závěsná</b>				
2 zásuvky				
pro Vero # 045450 (nebroušené)	450 x 445	<b>DL 6323</b>	834	958
pro Vero # 045460 (nebroušené)	550 x 445	<b>DL 6324</b>	870	998
pro Vero # 045470 (nebroušené)	650 x 445	<b>DL 6325</b>	902	1.035
pro Vero # 045480 (nebroušené)	750 x 445	<b>DL 6326</b>	975	1.111
pro Vero # 045410 (nebroušené)	950 x 445	<b>DL 6327</b>	1.065	1.215
pro Vero # 045412 (nebroušené)	1150 x 445	<b>DL 6328</b>	1.154	1.340
				
<b>Volitelné moduly</b>				
Vnitřní vybavení zásuvky v barvě Javor nebo Ořech masiv				
včetně výřezu pro sifon pro skříňky šířky 550 - 650 mm			171	
včetně výřezu pro sifon pro skříňky šířky 750 - 950 mm			236	
včetně výřezu pro sifon pro skříňky šířky 1000 - 1200 mm			284	
bez výřezu pro sifon pro skříňky šířky 550 - 650 mm			241	
bez výřezu pro sifon pro skříňky šířky 750 - 950 mm			274	
bez výřezu pro sifon pro skříňky šířky 1000 - 1200 mm			339	
<b>Infobox:</b> včetně bezúchytové Tip-on techniky				

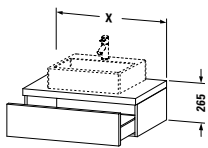
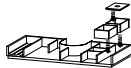
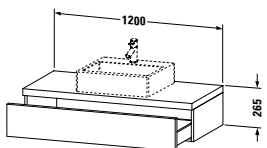
**Delos** Design by E00S

Popis	mm	Objednáací číslo	Euro	
			Cenová skupina 1	Cenová skupina 2
 <p><b>Deska se zásuvkou pro umyvadlové mísy</b>            1 deska s jedním výřezem uprostřed,            1 zásuvka pod deskou,            2 nosiče desky</p>	<p>600 x 565 <b>DL 6787</b> 870 1.034</p> <p>800 x 565 <b>DL 6788</b> 978 1.169</p> <p>1000 x 565 <b>DL 6789</b> 1.038 1.212</p>			
 <p><b>Volitelné moduly</b>            Vnitřní vybavení zásuvky v barvě Javor nebo Ořech masiv            včetně výřezu pro sifon pro skříňky šířky 550 - 650 mm 171            včetně výřezu pro sifon pro skříňky šířky 750 - 950 mm 236            včetně výřezu pro sifon pro skříňky šířky 1000 - 1200 mm 284</p>				
<p><b>Infobox:</b> Prostorově úsporný sifon # 005073 pro skříňky pod umyvadlo se doporučuje / údaje důležité pro objednání:            - barva povrchové plochy            - objednáací číslo keramiky, viz. strana 632 / včetně bezúchytové Tip-on techniky</p>				
 <p><b>Deska se zásuvkou pro umyvadlové mísy</b>            1 deska s jedním výřezem uprostřed,            1 zásuvka pod deskou,            3 nosiče desky</p>	<p>1200 x 565 <b>DL 6790</b> 1.205 1.419</p>			
 <p><b>Volitelné moduly</b>            Vnitřní vybavení zásuvky v barvě Javor nebo Ořech masiv            včetně výřezu pro sifon pro skříňky šířky 1000 - 1200 mm 284</p>				
<p><b>Infobox:</b> Prostorově úsporný sifon # 005073 pro skříňky pod umyvadlo se doporučuje / údaje důležité pro objednání:            - barva povrchové plochy            - objednáací číslo keramiky, viz. strana 632 / včetně bezúchytové Tip-on techniky</p>				

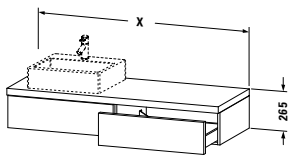
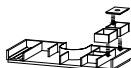
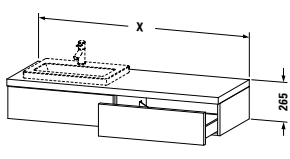
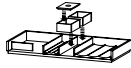

**Delos** Design by E00S

Popis	mm	Objednáací číslo	Euro	
			Cenová skupina 1	Cenová skupina 2
				
<b>Deska se zásuvkou pro umyvadlové mísy</b> 1 deska s jedním výřezem, 2 zásuvky pod deskou, 3 nosiče desky				
	1500 x 565	<b>DL 6791 L/R</b>	1.409	1.589
	1800 x 565	<b>DL 6792 L/R</b>	1.489	1.701
				
<b>Volitelné moduly</b> Vnitřní vybavení zásuvky v barvě Javor nebo Ořech masiv včetně výřezu pro sifon pro skříňky šířky 750 - 950 mm			236	
bez výřezu pro sifon pro skříňky šířky 750 - 950 mm			274	
<b>Infobox:</b> Prostorově úsporný sifon # 005073 pro skříňky pod umyvadlo se doporučuje / údaje důležité pro objednání: - barva povrchové plochy - objednáací číslo keramiky, viz. strana 632 -L/P umyvadlo vlevo nebo vpravo možné / včetně bezúchytové Tip-on techniky				
				
<b>Deska se zásuvkou pro umyvadlo na zabudování</b> 1 deska s jedním výřezem, 1 zásuvka pod deskou, 1 čelní kryt pod deskou, 3 nosiče desky				
	1500 x 565	<b>DL 6891 L/R</b>	1.309	1.488
	1800 x 565	<b>DL 6892 L/R</b>	1.384	1.596
				
<b>Volitelné moduly</b> Vnitřní vybavení zásuvky v barvě Javor nebo Ořech masiv bez výřezu pro sifon pro skříňky šířky 750 - 950 mm			274	
<b>Infobox:</b> Prostorově úsporný sifon # 005073 pro skříňky pod umyvadlo se doporučuje / údaje důležité pro objednání: - barva povrchové plochy - objednáací číslo keramiky, viz. strana 633 -L/P umyvadlo vlevo nebo vpravo možné / včetně bezúchytové Tip-on techniky				

**Delos** Design by E00S

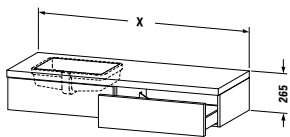
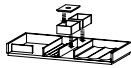
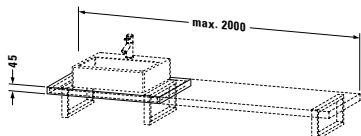
Popis	mm	Objednáací číslo	Euro	
			Cenová skupina 1	Cenová skupina 2
				
<b>Deska se zásuvkou pro umyvadlo na zabudování zdola</b>				
1 deska s jedním výřezem,				
1 zásuvka pod deskou,				
1 čelní kryt pod deskou,				
3 nosiče desky				
	1500 x 565	<b>DL 6991 L/R</b>	1.449	
	1800 x 565	<b>DL 6992 L/R</b>	1.524	
				
<b>Volitelné moduly</b>				
Vnitřní vybavení zásuvky v barvě Javor nebo Ořech masiv				
bez výřezu pro sifon pro skříňky šířky 750 - 950 mm				
			274	
<b>Infobox:</b> Prostorově úsporný sifon # 005073 pro skříňky pod umyvadlo se doporučuje / údaje důležité pro objednání: - barva povrchové plochy - objednáací číslo keramiky, viz. strana 633 -L/P umyvadlo vlevo nebo vpravo možné / včetně bezúchytové Tip-on techniky / u umyvadel na zabudování lepených zdola není možný povrch v barvě: 85 Bílá vysoký lesk				
				
<b>Deska pro umyvadlovou mísu a umyvadlo na zabudování</b>				
deska s jedním výřezem,				
min. šířka viz pokyny pro objednání,				
šířka max. 2000 mm				
základní cena do 800 mm, předstěnová verze				
	565	<b>DL 020C</b>	355	405
za každých započatých 100 mm				
			24	36
<b>Infobox:</b> Nutné údaje pro objednání desek: - celková šíře - osové rozměry od levé strany - barva povrchu desky - objednáací číslo - přesná pozice spodních skříňek popř. nosičů desky. Prosíme přesné rozměry a Skicy zasílat na objednáací formuláři / Výřez pro cizí keramiky po technickém prověření 198,- Eur / Zvýšená cena za otvor pro armaturu 21,- Eur po přesném zadání koordinantů / změna hloubky po technickém prověření 136,- Eur				

**Delos** Design by E00S

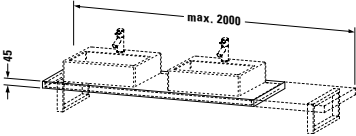
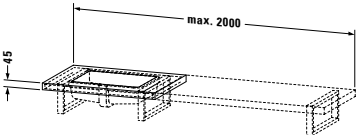
Popis	mm	Objednáací číslo	Euro	
			Cenová skupina 1	Cenová skupina 2
				
<b>Deska pro umyvadlovou mísu a umyvadlo na zabudování</b> deska se 2 výřezy, min. šířka viz pokyny pro objednání, šířka max. 2000 mm				
základní cena do 800 mm, předstěnová verze	565	<b>DL 023C</b>	474	540
za každých započatých 100 mm			24	36
<b>Infobox:</b> Nutné údaje pro objednání desek: - celková šíře - osově rozměry od levé strany - barva povrchu desky - objednáací číslo - přesná pozice spodních skříněk popř. nosičů desky. Prosíme přesné rozměry a Skicy zasílat na objednáací formuláři / Výřez pro cizí keramiku po technickém prověření 198,- Eur / Zvýšená cena za otvor pro armaturu 21,- Eur po přesném zadání koordinantů / změna hloubky po technickém prověření 136,- Eur				
				
<b>Deska variabilní pro umyvadlo na zabudování lepené zdola</b> deska s jedním výřezem, min. šířka viz pokyny pro objednání, šířka max. 2000 mm				
základní cena do 800 mm, předstěnová verze	565	<b>DL 030C</b>	499	
za každých započatých 100 mm			24	
<b>Infobox:</b> Nutné údaje pro objednání desek: - celková šíře - osově rozměry od levé strany - barva povrchu desky - objednáací číslo - přesná pozice spodních skříněk popř. nosičů desky. Prosíme přesné rozměry a Skicy zasílat na objednáací formuláři / u umyvadel na zabudování zdola lepených je montáž umyvadla na desku zahrnuta v ceně / Zvýšená cena za otvor pro armaturu 21,- Eur po přesném zadání koordinantů / u umyvadel na zabudování lepených zdola není možný povrch v barvě: 85 Bílá vysoký lesk				



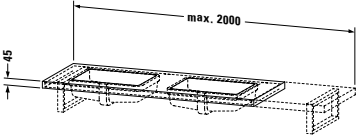
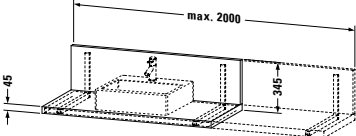

**Delos** Design by E00S

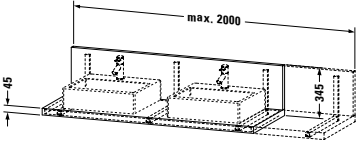
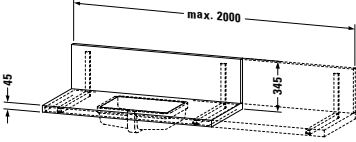
Popis	mm	Objednáací číslo	Euro	
			Cenová skupina 1	Cenová skupina 2
				
<b>Deska variabilní pro umyvadlo na zabudování lepené zdola</b> deska se 2 výřezy, min. šířka viz pokyny pro objednání, šířka max. 2000 mm				
základní cena do 800 mm, předstěnová verze	565	<b>DL 033C</b>	762	
za každých započatých 100 mm			24	
<b>Infobox:</b> Nutné údaje pro objednání desek: - celková šířka - osově rozměry od levé strany - barva povrchu desky - objednáací číslo - přesná pozice spodních skříněk popř. nosičů desky. Prosíme přesné rozměry a Skicy zasílat na objednáací formuláři / u umyvadel na zabudování zdola lepených je montáž umyvadla na desku zahrnuta v ceně / Zvýšená cena za otvor pro armaturu 21,- Eur po přesném zadání koordinantů / u umyvadel na zabudování lepených zdola není možný povrch v barvě: 85 Bílá vysoký lesk				
				
<b>Deska + zadní stěna pro umyvadlovou mísu a umyvadlo na zabudování</b> deska s jedním výřezem, šířka min. 800mm, šířka max. 2000 mm				
základní cena do 800 mm, předstěnová verze		<b>DL 040C</b>	819	974
za každých započatých 100 mm			48	70
<b>Infobox:</b> včetně nosného systému pro desku a zadní stěnu / Zadávání rozměrů a zpracování skic viz. kapitola „objednáací formuláře pro variabilní desky“, strana 647 / údaje důležité pro objednání: - celková šířka -osové rozměry od levé strany - počet a pozice spodních skříněk - barva povrchové plochy - objednáací číslo keramiky, viz. strana 639-640 / Výřez pro cizí keramiku po technickém prověření 198,- Eur / Zvýšená cena za otvor pro armaturu 21,- Eur po přesném zadání koordinantů / změna hloubky po technickém prověření 136,- Eur				

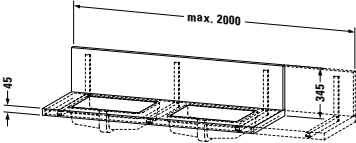

**Delos** Design by E00S

Popis	mm	Objednáací číslo	Euro	
			Cenová skupina 1	Cenová skupina 2
 <p><b>Deska + zadní stěna pro umyvadlovou mísu a umyvadlo na zabudování</b> deska se 2 výřezy, šířka min. 800mm, šířka max. 2000 mm</p>				
základní cena do 800 mm, předstěnová verze		<b>DL 043C</b>	1.035	1.220
za každých započatých 100 mm			48	70
<p><b>Infobox:</b> včetně nosného systému pro desku a zadní stěnu / Zadávání rozměrů a zpracování skic viz. kapitola „objednáací formuláře pro variabilní desky,,,“ strana 647 / údaje důležité pro objednání:</p> <ul style="list-style-type: none"> <li>- celková šířka</li> <li>-osové rozměry od levé strany</li> <li>- počet a pozice spodních skříněk</li> <li>- barva povrchové plochy</li> <li>- objednáací číslo keramiky, viz. strana 639-640 / Výřez pro cizí keramiky po technickém prověření 198,- Eur / Zvýšená cena za otvor pro armaturu 21,- Eur po přesném zadání koordinantů / změna hloubky po technickém prověření 136,- Eur</li> </ul>				
 <p><b>Deska + zadní stěna pro umyvadlo na zabudování zdola</b> deska s jedním výřezem, šířka min. 800mm, šířka max. 2000 mm</p>				
základní cena do 800 mm, předstěnová verze		<b>DL 050C</b>	964	
za každých započatých 100 mm			48	
<p><b>Infobox:</b> včetně nosného systému pro desku a zadní stěnu / Zadávání rozměrů a zpracování skic viz. kapitola „objednáací formuláře pro variabilní desky,,,“ strana 647 / údaje důležité pro objednání:</p> <ul style="list-style-type: none"> <li>- celková šířka</li> <li>-osové rozměry od levé strany</li> <li>- počet a pozice spodních skříněk</li> <li>- barva povrchové plochy</li> <li>- objednáací číslo keramiky, viz. strana 639-640 / Zvýšená cena za otvor pro armaturu 21,- Eur po přesném zadání koordinantů / u umyvadel na zabudování lepených zdola není možný povrch v barvě: 85 Bílá vysoký lesk</li> </ul>				

**Delos** Design by E00S

Popis	mm	Objednací číslo	Euro	
			Cenová skupina 1	Cenová skupina 2
				
<b>Deska + zadní stěna pro umyvadlo na zabudování zdola</b> deska se 2 výřezy, šířka min. 800mm, šířka max. 2000 mm základní cena do 800 mm, předstěnová verze za každých započatých 100 mm		<b>DL 053C</b>	1.289 48	
<b>Infobox:</b> včetně nosného systému pro desku a zadní stěnu / Zadávání rozměrů a zpracování skic viz. kapitola „objednací formuláře pro variabilní desky“, strana 647 / údaje důležité pro objednání: - celková šířka - osové rozměry od levé strany - počet a pozice spodních skříňek - barva povrchové plochy - objednací číslo keramiky, viz. strana 639-640 / Zvýšená cena za otvor pro armaturu 21,- Eur po přesném zadání koordinantů / u umyvadel na zabudování lepených zdola není možný povrch v barvě: 85 Bílá vysoký lesk				
				
<b>Nosič desky</b> 1 nosič desky - úhelník, k zabudování variabilní desky šedý kov	40 x 425	<b>DL 9902</b>	67	
				
<b>Nosič desky</b> 1 nosič desky - držák na ručník, pod desky s redukovanou hloubkou chrom	40 x 340	<b>DL 9904</b>	112	
				
<b>Nosič desky</b> 1 nosič desky - držák na ručník, k zabudování variabilní desky chrom	40 x 480	<b>DL 9903</b>	115	
				
<b>Držák na ručník</b> povrch chrom s Duravit Logem ( oboustranně )	52 x 565	<b>DL 9990</b>	160	

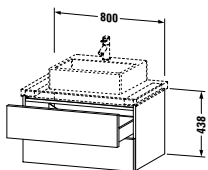
**Delos** Design by E00S

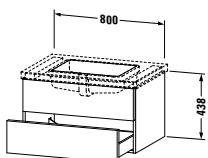
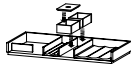
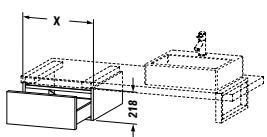
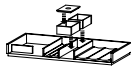
Popis	mm	Objednací číslo	Euro	
			Cenová skupina 1	Cenová skupina 2
				
<b>Skříňka pod umyvadlo pod desku</b>				
2 zásuvky				
1 kryt	800 x 565	<b>DL 6799</b>	930	1.059
				
<b>Volitelné moduly</b>				
Vnitřní vybavení zásuvky v barvě Javor nebo Ořech masiv				
včetně výřezu pro sifon pro skříňky šířky 750 - 950 mm			236	
bez výřezu pro sifon pro skříňky šířky 750 - 950 mm			274	
<b>Infobox:</b> krycí deska/ na desku není součástí objednávky, objednejte samostatně / Highriser nelze použít / horní zásuvka s výřezem pro sifon a kryt / včetně bezúchytové Tip-on techniky				
				
<b>Závěsná skříňka pod umyvadla na zabudování lepená zdola</b>				
1 přední část zásuvek				
1 zásuvka	800 x 565	<b>DL 6899</b>	804	933
				
<b>Volitelné moduly</b>				
Vnitřní vybavení zásuvky v barvě Javor nebo Ořech masiv				
bez výřezu pro sifon pro skříňky šířky 750 - 950 mm			274	
<b>Infobox:</b> včetně bezúchytové Tip-on techniky				
				
<b>Spodní skříňka pod desku</b>				
1 zásuvka	500 x 565	<b>DL 6746</b>	540	616
	600 x 565	<b>DL 6747</b>	581	666
				
<b>Volitelné moduly</b>				
Vnitřní vybavení zásuvky v barvě Javor nebo Ořech masiv				
bez výřezu pro sifon pro skříňky šířky 550 - 650 mm			241	
<b>Infobox:</b> krycí deska/ na desku není součástí objednávky, objednejte samostatně / včetně bezúchytové Tip-on techniky				

**Delos** Design by E00S

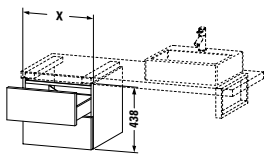
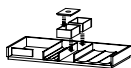
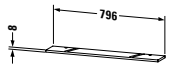
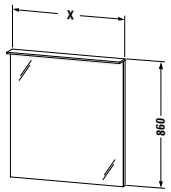
Popis	mm	Objednáací číslo	Euro	
			Cenová skupina 1	Cenová skupina 2
				
<b>Spodní skříňka pod desku</b>				
2 zásuvky				
	500 x 565	<b>DL 6846</b>	804	971
	600 x 565	<b>DL 6847</b>	857	1.015
				
<b>Volitelné moduly</b>				
Vnitřní vybavení zásuvky v barvě Javor nebo Ořech masiv				
bez výřezu pro sifon pro skříňky šířky 550 - 650 mm			241	
<b>Infobox:</b> krycí deska/ na desku není součástí objednávky, objednejte samostatně / včetně bezúchytové Tip-on techniky				
				
<b>Skleněná police variabilní</b>				
včetně upevnění, 1 skleněná police, bílé sklo, tl. materiálu = 8 mm, šířka min. 400 mm, šířka max. 1200 mm				
	základní cena 600 mm	<b>DL 9905</b>	101	
	za každých započatých 100 mm		10	
				
<b>Zrcadlo s osvětlením</b>				
IP 44, 1 senzorový spínač volitelně L/R/O				
LED Modul 3500 světelná barva, 9 W	450 x 36/105	<b>DL 7240 L/R/O</b>	637	
LED Modul 3500 Kelvin světelná barva, 13 W	600 x 36/105	<b>DL 7241 L/R/O</b>	727	
LED Modul 3500 Kelvin světelná barva, 16 W	800 x 36/105	<b>DL 7242 L/R/O</b>	842	
LED Modul 3500 Kelvin světelná barva, 21 W	1000 x 36/105	<b>DL 7243 L/R/O</b>	956	
LED Modul 3500 Kelvin světelná barva, 26 W	1200 x 36/105	<b>DL 7244 L/R/O</b>	1.131	
<b>Infobox:</b> odstup senzoru k reflektovaným povrchům = min. 75 mm / L= senzorový spínač vlevo R= senzorový spínač vpravo 0= bez senzorového spínače (pro desku + zadní stěnu v nice )				



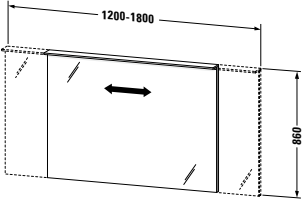
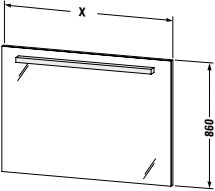

**Delos** Design by E00S

Popis	mm	Objednací číslo	Euro	
			Cenová skupina 1	Cenová skupina 2
				
<b>Zrcadlo s osvětlením ve variabilní šířce</b> IP 44, 1 sensorový spínač volitelně L/R/O LED Modul 3500 Kelvin světelná barva, 26 - 44 W				
	1201-1800 x 36/105	<b>DL 7246 L/R/O</b>	1.453	
<b>Infobox:</b> odstup senzoru k reflektovaným povrchům = min. 75 mm / L= sensorový spínač vlevo R= sensorový spínač vpravo 0= bez sensorového spínače (pro desku + zadní stěnu v nice )				
				
<b>Zrcadlo s osvětlením</b> IP 44, 1 sensorový spínač volitelně L/R/O, Žářivka T5 835 W				
1 svítidlo 430 mm délka, 8 W	450 x 23/76	<b>DL 7340 L/R/O</b>	446	
1 svítidlo 430 mm délka, 8 W	600 x 23/76	<b>DL 7341 L/R/O</b>	467	
1 svítidlo 630 mm délka, 13 W	800 x 23/76	<b>DL 7342 L/R/O</b>	496	
1 svítidlo 630 mm délka, 13 W	1000 x 23/76	<b>DL 7343 L/R/O</b>	523	
1 svítidlo 960 mm délka, 21 W	1200 x 23/76	<b>DL 7344 L/R/O</b>	598	
<b>Infobox:</b> odstup senzoru k reflektovaným povrchům = min. 75 mm / L= sensorový spínač vlevo R= sensorový spínač vpravo 0= bez sensorového spínače (pro desku + zadní stěnu v nice )				

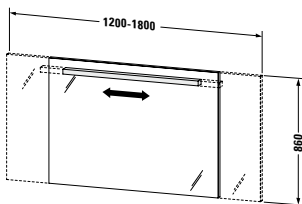
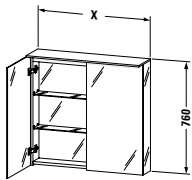
**Delos** Design by E00S

Popis	mm	Objednací číslo	Euro	
			Cenová skupina 1	Cenová skupina 2
 <p><b>Zrcadlo s osvětlením ve variabilní šířce</b>            IP 44,            1 senzorový spínač volitelně L/R/0,            u šířky zrcadel 1200 - 1500 mm,            svítidlo osově uprostřed 960 mm délka,            u šířky zrcadel 1501 - 1800 mm svítidlo osově uprostřed a            1270 mm délka            zářivka 21 W T5 835 W</p>	1200-1800 x 23/76	<b>DL 7346</b>	864	
<b>Infobox:</b> odstup senzoru k reflektovaným povrchům = min. 75 mm / L= senzorový spínač vlevo R= senzorový spínač vpravo 0= bez senzorového spínače (pro desku + zadní stěnu v nice )				
 <p><b>Zrcadlová skříňka</b>            IP 44,            2 zrcadlová dvířka,            vnitřní zadní stěna zrcadlová,            2 skleněné police ( bílé sklo),            1 senzorový spínač dole vpravo,            1 zásuvková jednotka s krytem nahoře</p>				
LED Modul 3500 Kelvin světelná barva, 13 W	600 x 138/208	<b>DL 7541</b>	1.259	
LED Modul 3500 Kelvin světelná barva, 28 W	800 x 138/208	<b>DL 7542</b>	1.398	
LED Modul 3500 Kelvin světelná barva, 28 W	1000 x 138/208	<b>DL 7543</b>	1.524	
<b>Infobox:</b> odstup senzoru k reflektovaným povrchům = min. 75 mm				

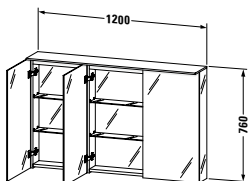
**Delos** Design by E00S

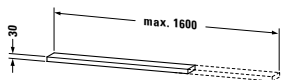
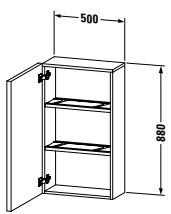
Popis	mm	Objednáací číslo	Euro	
			Cenová skupina 1	Cenová skupina 2
 <p><b>Zrcadlová skříňka</b>            IP 44,            3 zrcadlová dvířka,            vnitřní zadní stěna zrcadlová,            2 skleněné police ( bílé sklo),            1 senzorový spínač dole vpravo,            1 zásuvková jednotka s krytem nahoře            LED Modul 3500 Kelvin světelná barva, 38 W</p>	1200 x 138/208	<b>DL 7544</b>	1.823	
<b>Infobox:</b> odstup senzoru k reflektovaným povrchům = min. 75 mm				
 <p><b>Box v provedení Javor nebo Ořech masiv</b>            1 box, směs materiálu z akrylátového skla a masivního dřeva            ( volitelně Javor nebo Ořech)</p>	185 x 100	<b>DL 9910</b>	65	
<b>Infobox:</b> max. využití odkladové plochy příčné: 600 mm = 3 ks/800 mm = 4 ks/1000 mm = 5 ks/1200 mm = 6 ks / údaje důležité pro objednání: - barva povrchové plochy				
 <p><b>Police variabilní</b>            1 odkládací polička,            upevnění se svorníky,            šířka min. viz. Pokyny pro objednání,            šíře max. 1600 mm            základní cena do 600 mm            za každých započatých 100 mm</p>		<b>DL 7910</b>	148 13	174 17
<b>Infobox:</b> tl. materiálu = 30 mm				
 <p><b>Polovysoká skříňka</b>            2 skleněné police s nosným systémem Alu</p>	500 x 250 500 x 370	<b>DL 1288 L/R</b> <b>DL 1289 L/R</b>	862 1.152	
<b>Infobox:</b> mějte prosím na zřeteli přesah přední části 18 mm, závisle na závěsech L/P / údaje důležité pro objednání: - závěsy dvířek L/R - barva povrchové plochy				

**Delos** Design by E00S

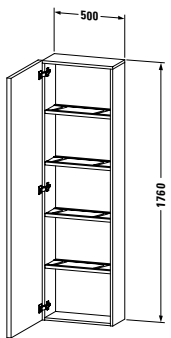
Popis	mm	Objednací číslo	Euro	
			Cenová skupina 1	Cenová skupina 2
 <p><b>Vysoká skříňka</b> 4 skleněné police s nosným systémem Alu</p>	500 x 250	<b>DL 1290 L/R</b>	1.390	
	500 x 370	<b>DL 1291 L/R</b>	1.661	
	<b>Infobox:</b> mějte prosím na zřeteli přesah přední části 18 mm, závisle na závěsech L/P / Důležité údaje pro objednání : -závěsy L/R - povrch -odstup od stěny min. 30 mm dodržovat			

## Esplanade Design by Sergei Tchoban

### Informace o výrobku

<b>Přední části</b>	<b>Dýha z pravého dřeva</b> 05 Dub (Cenová skupina 1)	Nosný materiál je dřevo masiv, tzn. vícenásobně ohýbané a klížené vrstvené dřevo, vnější strana dýha z pravého dřeva, bezbarvě lakovaná. Vnitřní strana potažena Bílý hliník 37 (HPL). Dýha je přírodní materiál, proto jsou možné odlišnosti barvy a struktury dřeva. Odolné proti vlhkosti.
	<b>Lak</b> 56 Silk (Cenová skupina 2)	Nosný materiál je dřevo masiv, tzn. vícenásobně ohýbané a klížené vrstvené dřevo, lakované ve vysokém lesku. Vnitřní strana potažena Bílý hliník 37 (HPL). Odolné proti vlhkosti.
<b>Korpus</b>	<b>Dýha z pravého dřeva</b> 05 Dub (Cenová skupina 1)	Kvalitní třívrstvá deska s jednostranným potahem z dýhy z pravého dřeva, bezbarvě lakovaná. Hrany dýhované, vnitřní část je potažena v barvě 37 Bílý hliník. Dýha je přírodní materiál, proto jsou možné změny barvy a struktury.
	<b>Lak</b> 56 Silk (Cenová skupina 2)	Kompaktní MDF desky, vícevrstvě lakované do vysokého lesku. Vnitřní strana potažena Bílý hliník 37 (HPL). Odolné proti vlhkosti.
<b>Hrana desky zrcadla</b>	<b>Dýha z pravého dřeva</b> 05 Dub (Cenová skupina 1)	Dýha z pravého dřeva, bezbarvě lakovaná
	<b>Lak</b> 56 Silk (Cenová skupina 2)	Dýha z pravého dřeva, bezbarvě lakovaná
<b>Pouzdro úchyty</b>	Zinek litý pod tlakem	leštěný chrom
<b>Kožený úchyt</b>	Kůže	tmavě hnědá

**Esplanade** Design by Sergei Tchoban

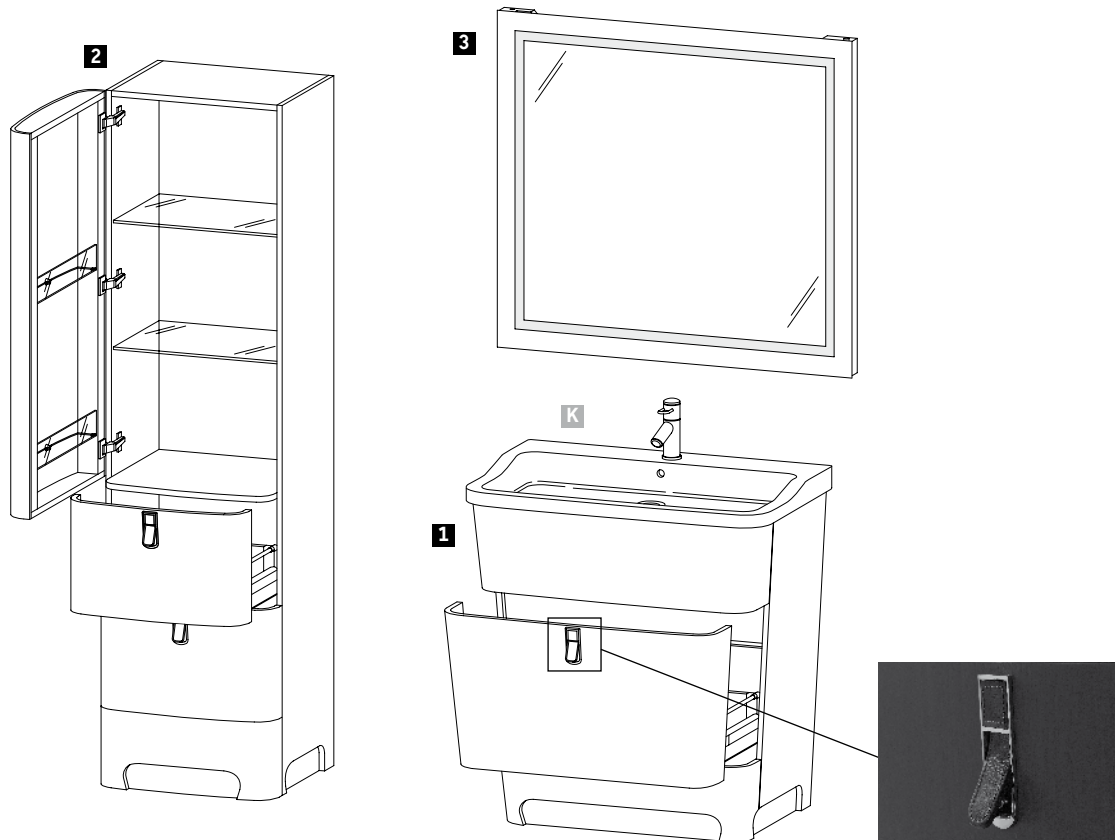

**Příklad objednávky**

**Esplanade**  
čelní části  
korpus  
hrany zrcadlové desky

05 Dub

Popis	Poznámka	Počet	Objednací číslo
<b>1</b> Skříňka pod umyvadlo	šířka 810 mm	1	# ES 9051 0 05 05
<b>2</b> Vysoká skříňka	šířka 500 mm	1	# ES 9055 L 05 05
<b>3</b> Zrcadlo s osvětlením	šířka 1000 mm	1	# ES 9091 0 05 05
<b>K</b> Esplanade 850 mm		1	# 262285 00 00

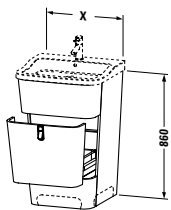
**Esplanade** Design by Sergei Tchoban

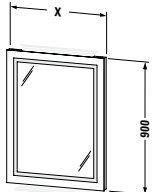
Popis	mm	Objednáací číslo	Euro	
			Cenová skupina 1	Cenová skupina 2
				
<b>Skříňka pod umyvadlo stojcí</b>				
1 zásuvka				
pro Esplanade umyvadlo # 262260	560 x 510	<b>ES 9050</b>	2.081	2.497
pro Esplanade umyvadlo # 262285	810 x 510	<b>ES 9051</b>	2.240	2.675
<b>Infobox:</b> Umyvadlový - trubkový sifon # 005026 se doporučuje				
				
<b>skleněné přepážky</b>				
k uložení na protisluzovou podložku v zásuvce	200 x 373	<b>ES 9922</b>	101	
				
<b>Zrcadlo s osvětlením</b>				
IP 44, LED-osvětlení (4-stranné) 3300K, 1 senzorový spínač				
	700 x 42	<b>ES 9090</b>	807	830
	1000 x 42	<b>ES 9091</b>	1.006	1.033
<b>Infobox:</b> odstup senzoru k reflektovaným povrchům = min. 75 mm				

**Esplanade** Design by Sergei Tchoban

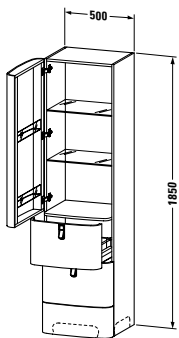
Popis	mm	Objednáací číslo	Euro	
			Cenová skupina 1	Cenová skupina 2
				
<b>Vysoká skříňka</b> 1 dvířka, 2 zásuvky, 2 přihrádky šířka otevřená 860 mm	500 x 430	<b>ES 9055 L/R</b>	2.909	3.580
<b>Infobox:</b> údaje důležité pro objednání: - barva povrchové plochy - závěsy dvířek L/R				



**Fogo** Design by Duravit

**Informace o výrobku**

<b>Četní části</b> <b>Korpus</b> <b>Desky</b> <b>Hrany desky zrcadla</b> <b>Korpus zrcadlové skříňky</b>	<b>Dýha z pravého dřeva</b>	<b>13</b> Americký ořech <b>24</b> Macassar <b>26</b> Americká třešeň <b>65</b> Dub bělený	Lisované třívrstvé desky opatřené vrstvou dřevěné dýhy. Hrany z dýhy z pravého dřeva. Povrch je odolný proti vlhkosti. Dřevěná dýha je přírodní materiál, proto jsou možné odlišnosti odstínu barvy a struktury dřeva
<b>Úchyty</b>		<b>10</b> Chrom	pochromovaný kov
<b>Četní části</b> <b>Mycí moduly</b> <b>Sběrače odpadu</b>		bílá - ledová	umělá hmota
<b>Hrana korpusu</b> <b>Mycí moduly</b> <b>Sběrače odpadu</b>		Hliník	stříbrný eloxovaný
<b>Boční strany korpusu</b> <b>Mycí moduly (varianta na zabudování)</b>	<b>Dekor</b>	<b>37</b> Bílý hliník	Lisované třívrstvé desky opatřené z obou stran vrstvou melaminu. ABS hrany. Odolné proti vlhkosti.
<b>Boční strany korpusu</b> <b>Mycí moduly (montáž na omítku)</b>	<b>Dýha z pravého dřeva</b>	<b>13</b> Americký ořech <b>24</b> Macassar <b>26</b> Americká třešeň <b>65</b> Dub bělený	Lisované třívrstvé desky opatřené vrstvou dřevěné dýhy. Hrany z dýhy z pravého dřeva. Povrch je odolný proti vlhkosti. Dřevěná dýha je přírodní materiál, proto jsou možné odlišnosti odstínu barvy a struktury dřeva.

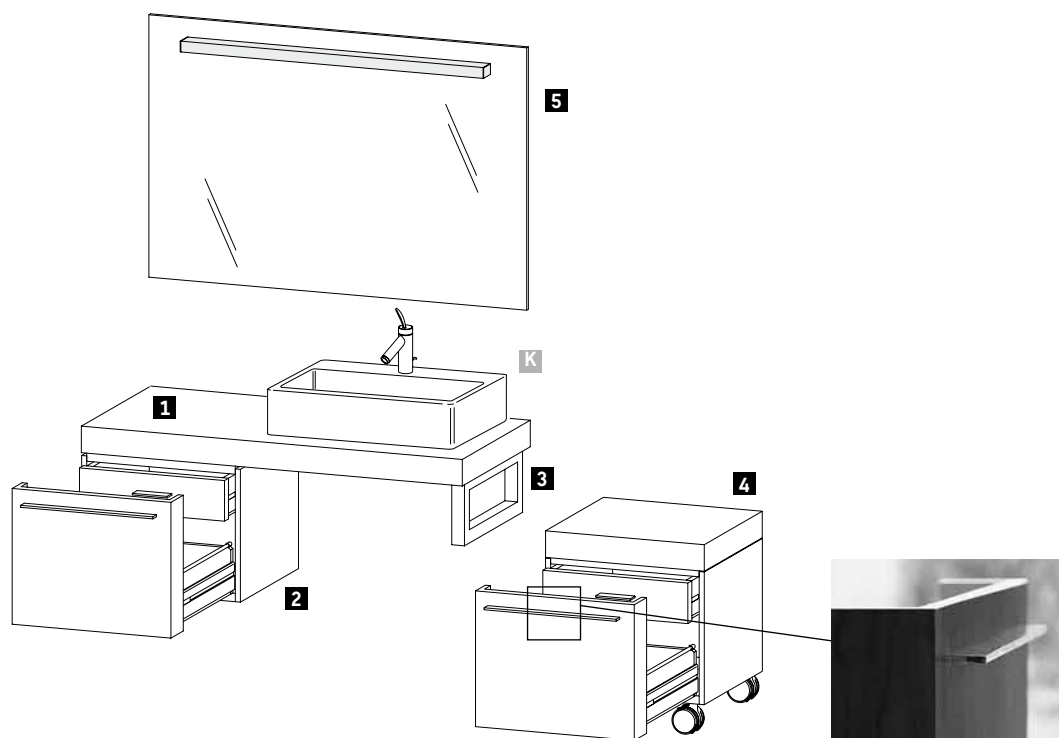
**Příklad objednávky**

**Fogo**

Čelní část a korpus  
Spodní skříňka  
Pojízdný kontejner  
Deska pod umyvadlo  
Zrcadlo

13 Americký ořech

Popis	Poznámka	Počet	Objednací číslo
<b>1</b> Deska variabilní (s jedním výřezem)	délka = 1200 mm, s výřezem pro Vero # 045460 00 27	1	# FO 089C 0 13 13
<b>2</b> Spodní skříňka pod desku		1	# FO 9542 0 13 13
<b>3</b> Nosič desky (držák na ručník)		1	# FO 9903 0 00 00
<b>4</b> Pojízdný kontejner		1	# FO 9543 0 13 13
<b>5</b> Zrcadlo s osvětlením		1	# FO 9680 0 13 13
<b>K</b> Vero 600 mm		1	# 045460 00 27

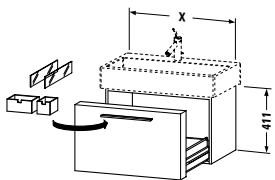
**Fogo** Design by Duravit

Popis	mm	Objednací číslo	Euro
			
<b>Skříňka pod umyvadlo závěsná</b>			
1 zásuvka s vnitřním členěním, vnitřní členění ze skleněných přihrádek a boxy (malé a velké)			
pro Vero # 045450, (nebroušené), bez vnitřního členění	450 x 445/363	<b>FO 9553</b>	643
pro Vero # 045460, (nebroušené), 1 zásuvka	550 x 445/363	<b>FO 9554</b>	713
pro Vero # 045480, (nebroušené), 1 zásuvka	750 x 445/363	<b>FO 9555</b>	782
pro Vero # 045410, (nebroušené), 1 zásuvka	950 x 445/363	<b>FO 9556</b>	857
pro Vero # 045412 (nebroušené), 1 zásuvka s vnitřním členěním	1150 x 445/363	<b>FO 9557</b>	951

**Infobox:** Prostorově úsporný sifon # 005073 pro skříňky pod umyvadlo se doporučuje

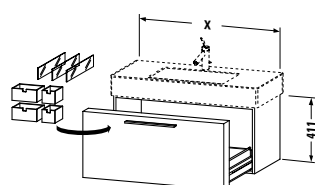
**Skříňka pod umyvadlo závěsná**

1 zásuvka,  
3 skleněné přepážky,  
2 boxy velké,  
2 boxy malé

pro Vero # 032985, (nebroušené)	800 x 462/380	<b>FO 9572</b>	782
pro Vero # 032910, (nebroušené)	1000 x 462/380	<b>FO 9573</b>	857
pro Vero # 032912, (nebroušené)	1200 x 462/380	<b>FO 9574</b>	951

**Infobox:** Prostorově úsporný sifon # 005073 pro skříňky pod umyvadlo se doporučuje

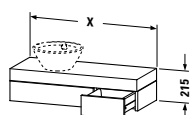
**Deska se zásuvkou pro umyvadlové misky**

1 zásuvka pod deskou,  
1 čelní kryt pod deskou,  
2 nosiče desky

1 výřez vlevo pro umyvadlové misky	900 x 360	<b>FO 8370</b>	870
1 výřez vpravo pro umyvadlové misky	900 x 360	<b>FO 8371</b>	870
1 výřez vlevo pro umyvadlové misky	1000 x 360	<b>FO 8372</b>	881
1 výřez vpravo pro umyvadlové misky	1000 x 360	<b>FO 8373</b>	881
1 výřez vlevo pro umyvadlové misky	1100 x 360	<b>FO 8374</b>	890
1 výřez vpravo pro umyvadlové misky	1100 x 360	<b>FO 8375</b>	890

**Infobox:** Umyvadlový - trubkový sifon # 005026 se doporučuje / údaje důležité pro objednání:

- barva povrchové plochy
- objednáací číslo keramiky, viz. strana 635

**Fogo** Design by Duravit

Popis	mm	Objednáací číslo	Euro
<b>Deska se zásuvkou pro umyvadlové mísy</b>			
1 zásuvka pod deskou,			
1 čelní kryt pod deskou,			
3 nosiče desky			
1 výřez vlevo pro umyvadlové mísy	1200 x 360	<b>FO 8377</b>	923
1 výřez vpravo pro umyvadlové mísy	1200 x 360	<b>FO 8378</b>	923
1 výřez vlevo pro umyvadlové mísy	1300 x 360	<b>FO 8380</b>	929
1 výřez vpravo pro umyvadlové mísy	1300 x 360	<b>FO 8381</b>	929
1 výřez vlevo pro umyvadlové mísy	1400 x 360	<b>FO 8383</b>	948
1 výřez vpravo pro umyvadlové mísy	1400 x 360	<b>FO 8384</b>	948
<b>Infobox:</b> Umyvadlový - trubkový sifon # 005026 se doporučuje / údaje důležité pro objednání: - barva povrchové plochy - objednáací číslo keramiky, viz. strana 635			
<b>Deska se zásuvkou pro umyvadlové mísy</b>			
2 zásuvky pod deskou,			
1 čelní kryt pod deskou,			
4 nosiče desky,			
1 výřez uprostřed pro umyvadlové mísy	1400 x 360	<b>FO 8382</b>	1.053
	1600 x 360	<b>FO 8385</b>	1.091
	1800 x 360	<b>FO 8388</b>	1.115
<b>Infobox:</b> Umyvadlový - trubkový sifon # 005026 se doporučuje / údaje důležité pro objednání: - barva povrchové plochy - objednáací číslo keramiky, viz. strana 635			
<b>Deska se zásuvkou pro polozápustná řešení</b>			
1 zásuvka pod deskou,			
1 čelní kryt pod deskou,			
3 nosiče desky			
1 výřez vlevo pro polozápustné umyvadlo	1200 x 360	<b>FO 8377</b>	1.001
1 výřez vpravo pro polozápustné umyvadlo	1200 x 360	<b>FO 8378</b>	1.001
1 výřez vlevo pro polozápustné umyvadlo	1300 x 360	<b>FO 8380</b>	1.007
1 výřez vpravo pro polozápustné umyvadlo	1300 x 360	<b>FO 8381</b>	1.007
1 výřez vlevo pro polozápustné umyvadlo	1400 x 360	<b>FO 8383</b>	1.023
1 výřez vpravo pro polozápustné umyvadlo	1400 x 360	<b>FO 8384</b>	1.023
<b>Infobox:</b> Umyvadlový trubkový sifon # 005026 popř. Design Siphon # 0050361 se doporučuje / údaje důležité pro objednání: - barva povrchové plochy - objednáací číslo keramiky, viz. strana 635			

**Fogo** Design by Duravit

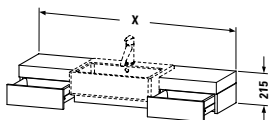
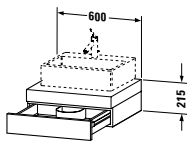
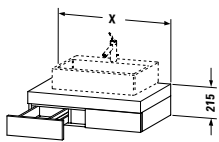
Popis	mm	Objednací číslo	Euro
			
<b>Deska se zásuvkou pro polozápusťná řešení</b> 2 zásuvky pod deskou, 1 čelní kryt pod deskou, 4 nosiče desky, 1 výřez uprostřed pro polozápusťné zumyvadlo			
	1400 x 360	<b>FO 8382</b>	1.129
	1600 x 360	<b>FO 8385</b>	1.167
	1800 x 360	<b>FO 8388</b>	1.191
<b>Infobox:</b> Umyvadlový trubkový sifon # 005026 popř. Design Siphon # 0050361 se doporučuje / údaje důležité pro objednání: - barva povrchové plochy - objednáací číslo keramiky, viz. strana 635			
			
<b>Deska se zásuvkou</b> 1 zásuvka pod deskou, 2 nosiče desky, 1 výřez uprostřed 1 kryt			
	600 x 550	<b>FO 8520</b>	809
<b>Infobox:</b> zásuvka s výřezem pro sifon / Umyvadlový trubkový sifon # 005026 popř. Design Siphon # 0050361 se doporučuje / Pokud je instalován Highriser ( vysoká armatura ) může být max. odstup od stěny k armatuře ne větší než 100 mm. / údaje důležité pro objednání: - barva povrchové plochy - objednáací číslo keramiky, viz. strana 634			
			
<b>Deska se zásuvkou</b> 2 zásuvky pod deskou, 2 nosiče desky, 1 výřez uprostřed			
	800 x 550	<b>FO 8521</b>	997
	1000 x 550	<b>FO 8522</b>	1.058
	1200 x 550	<b>FO 8523</b>	1.128
<b>Infobox:</b> prostor pro sifon přes asymetrické zásuvky v zadní části / Umyvadlový trubkový sifon # 005026 popř. Design Siphon # 0050361 se doporučuje / Pokud je instalován Highriser ( vysoká armatura ) může být max. odstup od stěny k armatuře ne větší než 100 mm. / údaje důležité pro objednání: - barva povrchové plochy - objednáací číslo keramiky, viz. strana 634			

**Fogo** Design by Duravit

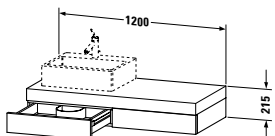
Popis	mm	Objednací číslo	Euro
			
<b>Deska se zásuvkou</b>			
2 zásuvky pod deskou, 2 nosiče desky, 1 kryt			
1 výřez vlevo	1200 x 550	<b>FO 8524</b>	1.228
1 výřez vpravo	1200 x 550	<b>FO 8525</b>	1.228

**Infobox:** zásuvka s výřezem pro sifon a krytem / Umyvadlový trubkový sifon # 005026 popř. Design Siphon # 0050361 se doporučuje / Pokud je instalován Highriser ( vysoká armatura ) může být max. odstup od stěny k armatuře ne větší než 100 mm. / údaje důležité pro objednání:  
 - barva povrchové plochy  
 - objednací číslo keramiky, viz. strana 634

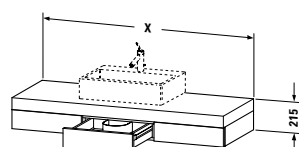

<b>Deska se zásuvkou</b>			
3 zásuvky pod deskou, 3 nosiče desky, 1 kryt, 1 výřez uprostřed			
	1500 x 550	<b>FO 8527</b>	1.515
	1800 x 550	<b>FO 8531</b>	1.617

**Infobox:** středová zásuvka s výřezem pro sifon / Umyvadlový trubkový sifon # 005026 popř. Design Siphon # 0050361 se doporučuje / Pokud je instalován Highriser ( vysoká armatura ) může být max. odstup od stěny k armatuře ne větší než 100 mm. / údaje důležité pro objednání:  
 - barva povrchové plochy  
 - objednací číslo keramiky, viz. strana 634

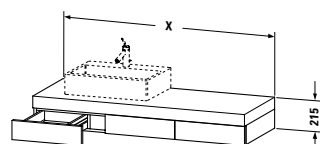

<b>Deska se zásuvkou</b>			
3 zásuvky pod deskou, 3 nosiče desky			
1 výřez vlevo	1500 x 550	<b>FO 8528</b>	1.438
1 výřez vpravo	1500 x 550	<b>FO 8529</b>	1.438
1 výřez vlevo	1800 x 550	<b>FO 8532</b>	1.519
1 výřez vpravo	1800 x 550	<b>FO 8533</b>	1.519

**Infobox:** prostor pro sifon přes asymetrické zásuvky v zadní části / Umyvadlový trubkový sifon # 005026 popř. Design Siphon # 0050361 se doporučuje / Pokud je instalován Highriser ( vysoká armatura ) může být max. odstup od stěny k armatuře ne větší než 100 mm. / při zabudování nosiče desky do zdiva je nutná odpovídající spodní konstrukce / údaje důležité pro objednání:  
 - barva povrchové plochy  
 - objednací číslo keramiky, viz. strana 634

**Fogo** Design by Duravit

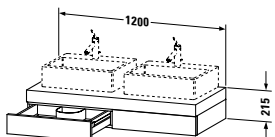
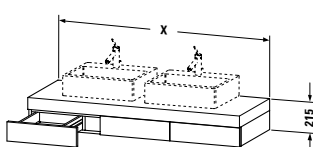
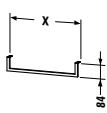
Popis	mm	Objednáací číslo	Euro
			
<b>Deska se zásuvkou</b> 2 zásuvky pod deskou, 2 nosiče desky 2 výřezy	1200 x 550	<b>FO 8526</b>	1.280
<b>Infobox:</b> obě zásuvky s výřezem pro sifon / Umyvadlový trubkový sifon # 005026 popř. Design Siphon # 0050361 se doporučuje / Pokud je instalován Highriser ( vysoká armatura ) může být max. odstup od stěny k armatuře ne větší než 100 mm. / údaje důležité pro objednání: - barva povrchové plochy - objednáací číslo keramiky, viz. strana 634			
			
<b>Deska se zásuvkou</b> 3 zásuvky pod deskou, 3 nosiče desky, 2 výřezy	1500 x 550	<b>FO 8530</b>	1.434
	1800 x 550	<b>FO 8534</b>	1.503
<b>Infobox:</b> prostor pro sifon přes asymetrické zásuvky v zadní části / Umyvadlový trubkový sifon # 005026 popř. Design Siphon # 0050361 se doporučuje / Pokud je instalován Highriser ( vysoká armatura ) může být max. odstup od stěny k armatuře ne větší než 100 mm. / údaje důležité pro objednání: - barva povrchové plochy - objednáací číslo keramiky, viz. strana 634			
			
<b>Držák na ručník</b> pod desky se spodními zásuvkami, držák čtvercového průřezu, leštěný chrom, 14 mm	500	<b>FO 9985</b>	131
	1000	<b>FO 9986</b>	174

**Fogo** Design by Duravit

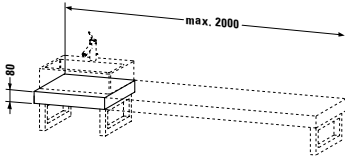
Popis	mm	Objednáací číslo	Euro
			
<b>Deska</b>			
deska s jedním výřezem, min. šířka viz pokyny pro objednání, šířka max. 2000 mm			
základní cena do 800 mm, pro umyvadlo na zabudování zhora a umyvadlovou mísu	550	<b>FO 089C</b>	362
za každých započatých 100 mm			25

**Infobox:** Nutné údaje pro objednání desek:

- celková šíře
- osové rozměry od levé strany
- barva povrchu desky
- objednáací číslo
- přesná pozice spodních skříněk popř. nosičů desky.

Prosíme přesné rozměry a Skicy zasílat na objednacím formuláři / Výřez pro cizí keramiku po technickém prověření 198,- Eur / Zvýšená cena za otvor pro armaturu 21,- Eur po přesném zadání koordinantů / změna hloubky po technickém prověření 136,- Eur

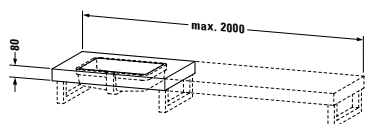
**Deska variabilní pro umyvadlo na zabudování lepené zdola**

deska s jedním výřezem,  
min. šířka viz pokyny pro objednání,  
šířka max. 2000 mm

základní cena do 800 mm,

pro umyvadlo na zabudování zdola lepené

550

**FO 090C**

509

za každých započatých 100 mm

25

**Infobox:** Nutné údaje pro objednání desek:

- celková šíře
- osové rozměry od levé strany
- barva povrchu desky
- objednáací číslo
- přesná pozice spodních skříněk popř. nosičů desky.

Prosíme přesné rozměry a Skicy zasílat na objednacím formuláři / u umyvadel na zabudování zdola lepených je montáž umyvadla na desku zahrnuta v ceně / Zvýšená cena za otvor pro armaturu 21,- Eur po přesném zadání koordinantů

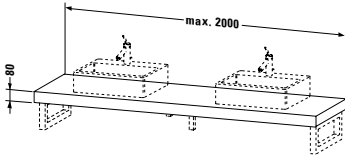

**Fogo** Design by Duravit

Popis	mm	Objednáací číslo	Euro
			
<b>Deska</b> deska se 2 výřezy, min. šířka viz pokyny pro objednání, šířka max. 2000 mm základní cena do 800 mm, pro umyvadlo na zabudování zhora a umyvadlovou mísu	550	<b>FO 079C</b>	481
za každých započatých 100 mm			25

**Infobox:** Nutné údaje pro objednání desek:

- celková šíře
- osově rozměry od levé strany
- barva povrchu desky
- objednáací číslo

- přesná pozice spodních skříněk popř. nosičů desky.

Prosíme přesné rozměry a Skicy zasílat na objednacím formuláři / Výřez pro cizí keramiku po technickém prověření 198,- Eur / Zvýšená cena za otvor pro armaturu 21,- Eur po přesném zadání koordinantů / změna hloubky po technickém prověření 136,- Eur

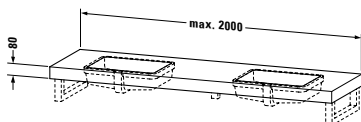
**Deska variabilní pro umyvadlo na zabudování lepené zdola**

deska se 2 výřezy,  
min. šířka viz pokyny pro objednání,  
šířka max. 2000 mm

základní cena do 800 mm,

pro umyvadlo na zabudování zdola lepené  
za každých započatých 100 mm

550

**FO 091C**

776

25

**Infobox:** Nutné údaje pro objednání desek:

- celková šíře
- osově rozměry od levé strany
- barva povrchu desky
- objednáací číslo

- přesná pozice spodních skříněk popř. nosičů desky.

Prosíme přesné rozměry a Skicy zasílat na objednacím formuláři / u umyvadel na zabudování zdola lepených je montáž umyvadla na desku zahrnuta v ceně / Zvýšená cena za otvor pro armaturu 21,- Eur po přesném zadání koordinantů

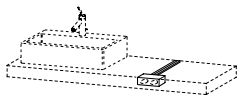
**zásuvka pod deskou**



montovatelné pod desku,  
včetně 1 přípoj. kabelu (1,5 m)  
upevnění přiloženo

**FO 9907**

52

**Infobox:** vnější rozměry dvojzásuvky: výška = 45 mm, šířka = 140 mm, hloubka = 80 mm

**Fogo** Design by Duravit

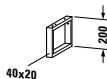
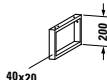
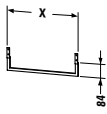
Popis	mm	Objednací číslo	Euro
			
<b>Nosič desky</b> 1 nosič desky - úhelník, k zabudování variabilní desky šedý kov	40 x 425	<b>FO 9902</b>	67
			
<b>Skrytý nosič desky tvaru T</b> 1 nosič desky (bez skryté části) šedý kov	90 x 420	<b>FO 9926</b>	81
<b>Infobox:</b> Pokud bude nosič desky zasazen pod omítku, je nutná připravenost stavební konstrukce			
			
<b>Nosič desky</b> 1 nosič desky - držák na ručník, pod desky s redukovanou hloubkou chrom	40 x 340	<b>FO 9904</b>	112
			
<b>Nosič desky</b> 1 nosič desky - držák na ručník, k zabudování variabilní desky chrom	40 x 480	<b>FO 9903</b>	115
			
<b>Držák na ručník</b> pod variabilní desky, držák čtvercového průřezu, leštěný chrom, 14 mm	500	<b>FO 9983</b>	131
	1000	<b>FO 9984</b>	174

**Fogo** Design by Duravit

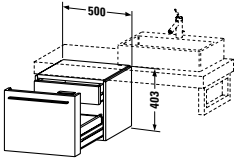
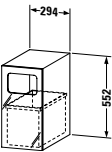
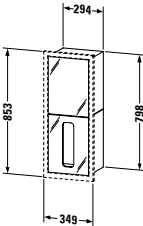
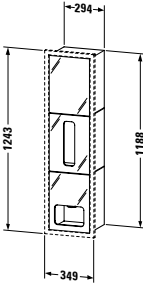
Popis	mm	Objednací číslo	Euro
 <p><b>Spodní skříňka pod desku</b> k zabudování variabilní desky, 1 zásuvka + vnitřní zásuvka Úchytová lišta</p>	500 x 550	FO 9542	747
 <p><b>Nádoba na odpadky</b> pod desku</p>	294 x 490	FO 6807	747
 <p><b>Modul mycího místa</b> úložný prostor, zásobník na papírové kapesníčky, vždy s integrovaným magnetovým uzávěrem verze na zabudování, včetně krycího rámu ozdobná verze</p>	294 x 200 294 x 200	FO 6802 FO 6803	607 582
<b>Infobox:</b> rozměry zabudování # FO 6802 včetně krycího rámu: šířka = 349 mm, výška = 853 mm, hloubka = 165 mm			
 <p><b>Modul mycího místa</b> úložný prostor, zásobník papírových kapesníků, zásobník na mýdlo, vždy se skrytým magnetovým uzávěrem verze na zabudování, včetně krycího rámu ozdobná verze</p>	294 x 200 294 x 200	FO 6805 FO 6806	949 924
<b>Infobox:</b> rozměry zabudování # FO 6805 včetně krycího rámu: šířka = 349 mm, výška = 1243 mm, hloubka = 165 mm			

**Fogo** Design by Duravit

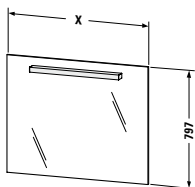
Popis	mm	Objednací číslo	Euro
			
<b>Zrcadlo s osvětlením</b>			
IP 44,			
1 senzorový spínač,			
zářivka T5 835 W			
1 svítidlo 430 mm délka, 8 W	597 x 23/76	<b>FO 9614</b>	449
1 svítidlo 630 mm délka, 13 W	797 x 23/76	<b>FO 9615</b>	468
1 svítidlo 630 mm délka, 13 W	997 x 23/76	<b>FO 9616</b>	491
1 svítidlo 960 mm délka, 21 W	1200 x 23/76	<b>FO 9680</b>	515
1 svítidlo 1270 mm délka, 28 W	1500 x 23/76	<b>FO 9681</b>	577
1 svítidlo 1270 mm délka, 28 W	1800 x 23/76	<b>FO 9682</b>	827

**Infobox:** odstup senzoru k reflektovaným povrchům = min. 75 mm

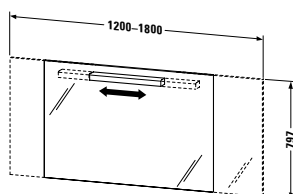
**Zrcadlo s osvětlením ve variabilní šířce**

IP 44,

1 senzorový spínač dole vpravo,

u šířky zrcadel 1200 - 1500 mm,

svítidlo osově uprostřed 960 mm délka,

zářivka 21 W T5 835 W,

u šířky zrcadel 1501 - 1800 mm svítidlo osově uprostřed a

1270 mm délka

zářivka 28 W T5 835 W

1200-1800 x 23/76 **FO 9620** 847

**Infobox:** odstup senzoru k reflektovaným povrchům = min. 75 mm

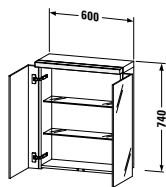
**Zrcadlová skříňka**

IP 44,

2 zrcadlová dvířka,

2 skleněné police,

1 svítidlo (zářivka T5 13 W 835 W),

1 senzorový spínač dole vpravo,

1 zásuvková jednotka,

otevřená šířka 800 mm

s dřevěnou spodní částí



600 x 210/263 **FO 9672** 1.094

skleněné dno (prosvětlené) zářivka T2 13W 835 CW

600 x 210/263 **FO 9673** 1.520

**Infobox:** odstup senzoru k reflektovaným povrchům = min. 75 mm

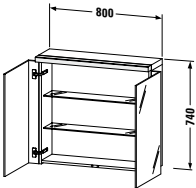
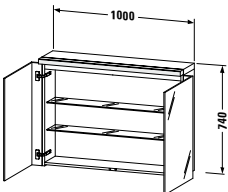
**Fogo** Design by Duravit

Popis	mm	Objednací číslo	Euro
			
<b>Zrcadlová skříňka</b> IP 44, 2 zrcadlová dvířka, 2 skleněné police, 1 svítidlo (zářivka T5 14 W 835 W), 1 sensorový spínač dole vpravo, 1 zásuvková jednotka, otevřená šířka 1000 mm			
s dřevěnou spodní částí	800 x 210/263	<b>FO 9674</b>	1.114
skleněné dno (prosvětlené) zářivka T2 13W 835 CW	800 x 210/263	<b>FO 9675</b>	1.653
<b>Infobox:</b> odstup senzoru k reflektovaným povrchům = min. 75 mm			
			
<b>Zrcadlová skříňka</b> IP 44, 2 zrcadlová dvířka, 2 skleněné police, 1 svítidlo (zářivka T5 21 W 835 W), 1 sensorový spínač dole vpravo, 1 zásuvková jednotka, otevřená šířka 1200 mm			
s dřevěnou spodní částí	1000 x 210/263	<b>FO 9676</b>	1.239
skleněné dno (prosvětlené) zářivka T5 21 W 835 CW	1000 x 210/263	<b>FO 9677</b>	1.717
<b>Infobox:</b> odstup senzoru k reflektovaným povrchům = min. 75 mm			
			
<b>Zrcadlová skříňka</b> IP 44, 3 zrcadlová dvířka, 4 skleněné police, 1 svítidlo (zářivka T5 21 W 835 W), 1 sensorový spínač dole vpravo, 1 zásuvková jednotka, otevřená šířka 1400 mm			
s dřevěnou spodní částí	1200 x 210/263	<b>FO 9678</b>	1.341
skleněné dno (prosvětlené), 2 zářivky T2 13W 835 CW	1200 x 210/263	<b>FO 9679</b>	1.813
<b>Infobox:</b> odstup senzoru k reflektovaným povrchům = min. 75 mm			

**Fogo** Design by Duravit

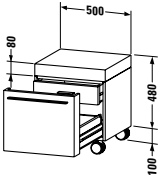
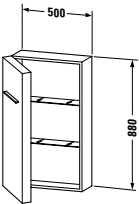
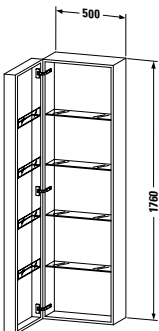
Popis	mm	Objednáací číslo	Euro		
					
<b>Pojízdňá skříňka</b> 1 krycí deska, 1 zásuvka + vnitřní zásuvka 4 kolečka	500 x 550	<b>FO 9543</b>	1.050		
					
<b>Polovysoká skříňka</b> 2 skleněné police, 2 skleněné police ukotvené do dvířek otevřená šířka 630 mm	500 x 250	<b>FO 9550 L/R</b>	863		
<b>Infobox:</b> údaje důležité pro objednání: - závěsy dvířek L/R					
					
<b>Vysoká skříňka</b> 4 skleněné police, 4 skleněné police s ukotvením do dvířek otevřená šířka 630 mm	500 x 250	<b>FO 9546 L/R</b>	1.138		
<b>Infobox:</b> údaje důležité pro objednání: - závěsy dvířek L/R					

**Fogo** Design by Duravit

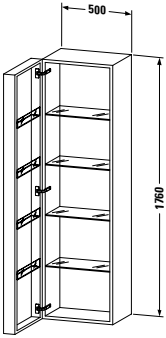
Popis	mm	Objednáací číslo	Euro
			
<b>Vysoká skříňka</b> 3 skleněné police, 1 dřevěná přihrádka, 4 skleněné police s ukotvením do dvířek otevřená šířka 630 mm	500 x 420	<b>FO 9547 L/R</b>	1.326
<b>Infobox:</b> údaje důležité pro objednání: - závěsy dvířek L/R			

## Happy D. Design by Sieger Design

### Informace o výrobku

<b>Čelní části</b> <b>Korpus</b> <b>Korpus zrcadlové</b> <b>skříňky # HD 9637</b>	<b>Dekor</b> (Cenová skupina 1)	<b>22</b> Bílá vysoký lesk	Lisována třívrstvá deska. Na jedné straně opatřená nalisovaným laminátem (HPL), akrylátové hrany. Lisované díly (dole s melaminovými hranami odolnými proti vlhkosti. Přední části pro # HD 6283 / HD 6276 - HD 6278: nosný materiál masivní dřevo. t.j. vícenásobně ohýbané, povrchová úprava laminát.
	<b>Dýha z pravého dřeva</b> (Cenová skupina 2)	<b>13</b> Americký ořech <b>24</b> Macassar <b>26</b> Americká třešeň <b>65</b> Dub bělený	Lisovaná třívrstvá deska. Jednostranný potah z dýhy z pravého dřeva, hrana dýhovaná, odolná proti vlhkosti. Dýha je přírodní materiál, proto jsou možné změny barvy a struktury. Tvarované přední části, podkladový materiál masivní dřevo, vícenásobně ohýbané, horní vrstva dýhová.
<b>Desky variabilní</b>	<b>Lak</b> (Cenová skupina 1)	<b>22</b> Bílá vysoký lesk	Vrstveně lakovaná MDF deska. Odolná proti vlhkosti.
	<b>Dýha z pravého dřeva</b> (Cenová skupina 2)	<b>13</b> Americký ořech <b>24</b> Macassar <b>26</b> Americká třešeň <b>65</b> Dub bělený	Popis materiálu viz. čelní části (Dýha z pravého dřeva).
<b>Hrany desky zrcadla</b> <b>Korpus zrcadlové</b> <b>skříňky # HD 9634, HD</b> <b>9635 a HD 9636</b>	<b>Dekor</b>	<b>37</b> Bílý hliník	ABS materiál na hrany
<b>Úchyty Nosiče desek</b>		<b>10</b> Chrom	chromovaný kov



## Happy D. Design by Sieger Design

### Příklad objednávky

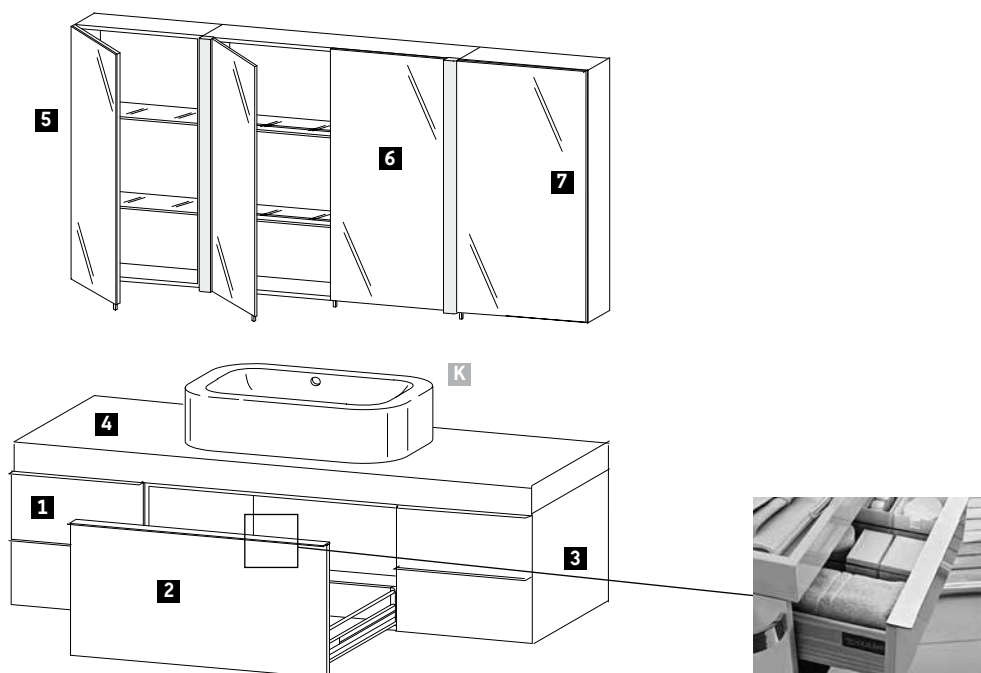

#### Happy D.

Čelní části a korpus  
Spodní skříňky  
Skříňka pod umyvadlo  
Horní skříňky  
Zrcadlová skříňka  
Úchyty

26 Americká třešeň

Chrom

Popis	Poznámka	Počet	Objednací číslo
<b>1</b> Spodní skříňka	Šířka 350 mm	1	# HD 9392 0 26 26
<b>2</b> Skříňka pod umyvadlo	Šířka 700 mm	1	# HD 6291 0 26 26
<b>3</b> Spodní skříňka	Šířka 350 mm	1	# HD 9392 0 26 26
<b>4</b> Deska variabilní s 1 výřezem Přesná skica nutná!	Šířka 1400 mm	1	# HD 831C 0 26 26
<b>5</b> Horní skříňka	Šířka 350 mm	1	# HD 9474 L 26 26
<b>6</b> Zrcadlová skříňka	Šířka 700 mm	1	# HD 9635 0 26 26
<b>7</b> Horní skříňka	Šířka 350 mm	1	# HD 9474 R 26 26
<b>K</b> Umyvadlová mísa Happy D.	Šířka 600 mm	1	# 045860 00 28

**Happy D.** Design by Sieger Design

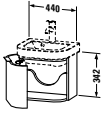
Popis	mm	Objednací číslo	Euro	
			Cenová skupina 1	Cenová skupina 2
 <p><b>Skříňka pod umyvadlo závěsná</b>            1 dvířka,            1 dvojitá zarážka,            (otevřená šířka 580 mm)            pro Happy D. # 041746, (nebroušené)</p>	440 x 335	<b>HD 6283 L/R</b>	911	958

**Infobox:** prostorově úsporný sifon # 005073 se doporučuje / údaje důležité pro objednání:  
 - závěsy dvířek L/R

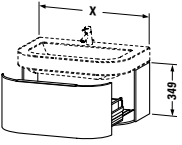
 <p><b>Skříňka pod umyvadlo závěsná</b>            1 zásuvka s výřezem pro sifon,            1 kryt</p>				
pro Happy D. # 041765, (nebroušené)	630 x 511	<b>HD 6276</b>	1.014	1.066
pro Happy D. # 041780, (nebroušené)	780 x 511	<b>HD 6277</b>	1.068	1.109
pro Happy D. # 041710, (nebroušené)	980 x 511	<b>HD 6278</b>	1.217	1.301

**Infobox:** prostorově úsporný sifon # 005073 se doporučuje

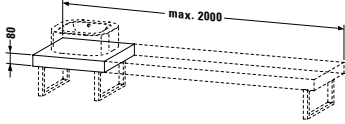
 <p><b>Deska</b>            deska s jedním výřezem,            min. šířka viz pokyny pro objednání,            šířka max. 2000 mm            základní cena do 800 mm,            pro umyvadlo na zabudování zhora a umyvadlovou mísu            za každých započatých 100 mm</p>				
		<b>HD 831C</b>	525	362
			37	25

**Infobox:** Nutné údaje pro objednání desek:



- celková šíře
- osové rozměry od levé strany
- barva povrchu desky
- objednací číslo
- přesná pozice spodních skříněk popř. nosičů desky.

Prosíme přesné rozměry a Skicy zasílat na objednacím formuláři / Výřez pro cizí keramiku po technickém prověření 198,- Eur / Zvýšená cena za otvor pro armaturu 21,- Eur po přesném zadání koordinantů / změna hloubky po technickém prověření 136,- Eur

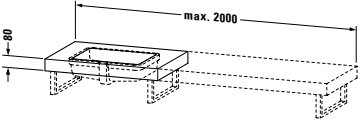
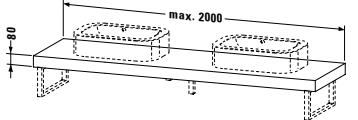
**Happy D.** Design by Sieger Design

Popis	mm	Objednáací číslo	Euro	
			Cenová skupina 1	Cenová skupina 2
				
<b>Deska variabilní pro umyvadlo na zabudování lepené zdola</b> deska s jedním výřezem, min. šířka viz pokyny pro objednání, šířka max. 2000 mm základní cena do 800 mm, pro umyvadlo na zabudování zdola lepené za každých započatých 100 mm	550	<b>HD 832C</b>		509
				25
<b>Infobox:</b> Nutné údaje pro objednání desek: - celková šíře - osově rozměry od levé strany - barva povrchu desky - objednáací číslo - přesná pozice spodních skříněk popř. nosičů desky. Prosíme přesné rozměry a Skicy zasílat na objednáacím formuláři / u umyvadel na zabudování zdola lepených je montáž umyvadla na desku zahrnuta v ceně / Zvýšená cena za otvor pro armaturu 21,- Eur po přesném zadání koordinantů				
				
<b>Deska</b> deska se 2 výřezy, min. šířka viz pokyny pro objednání, šířka max. 2000 mm základní cena do 800 mm, pro umyvadlo na zabudování zhora a umyvadlovou mísu za každých započatých 100 mm	550	<b>HD 835C</b>	752	481
			37	25
<b>Infobox:</b> Nutné údaje pro objednání desek: - celková šíře - osově rozměry od levé strany - barva povrchu desky - objednáací číslo - přesná pozice spodních skříněk popř. nosičů desky. Prosíme přesné rozměry a Skicy zasílat na objednáacím formuláři / Výřez pro cizí keramiku po technickém prověření 198,- Eur / Zvýšená cena za otvor pro armaturu 21,- Eur po přesném zadání koordinantů / změna hloubky po technickém prověření 136,- Eur				

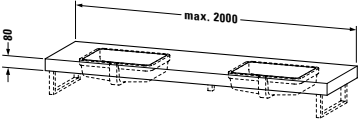
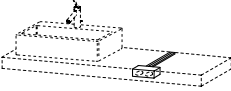

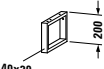
**Happy D.** Design by Sieger Design

Popis	mm	Objednáací číslo	Euro	
			Cenová skupina 1	Cenová skupina 2
				
<b>Deska variabilní pro umyvadlo na zabudování lepené zdola</b> deska se 2 výřezy, min. šířka viz pokyny pro objednání, šířka max. 2000 mm základní cena do 800 mm, pro umyvadlo na zabudování zdola lepené za každých započatých 100 mm	550	<b>HD 836C</b>	776	25
<b>Infobox:</b> Nutné údaje pro objednání desek: - celková šíře - osově rozměry od levé strany - barva povrchu desky - objednáací číslo - přesná pozice spodních skříněk popř. nosičů desky. Prosíme přesné rozměry a Skicy zasílat na objednáacím formuláři / u umyvadel na zabudování zdola lepených je montáž umyvadla na desku zahrnuta v ceně / Zvýšená cena za otvor pro armaturu 21,- Eur po přesném zadání koordinantů				
				
<b>Zásuvka pod deskou</b> montovatelné pod desku, včetně 1 přípoj. kabelu (1,5 m) upevnění přiloženo		<b>HD 9907</b>	52	
<b>Infobox:</b> vnější rozměry dvojjásuvky: výška = 45 mm, šířka = 140 mm, hloubka = 80 mm				
				
<b>Nosič desky</b> 1 nosič desky - úhelník, k zabudování variabilní desky šedý kov	40 x 425	<b>HD 9902</b>	67	
				
<b>Skrytý nosič desky tvaru T</b> 1 nosič desky (bez skryté části) šedý kov	90 x 420	<b>HD 9926</b>	81	
<b>Infobox:</b> Pokud bude nosič desky zasazen pod omítku, je nutná připravenost stavební konstrukce				
				
<b>Nosič desky</b> 1 nosič desky - držák na ručník, pod desky s redukovanou hloubkou chrom	40 x 340	<b>HD 9904</b>	112	

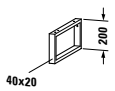
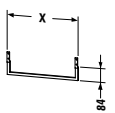
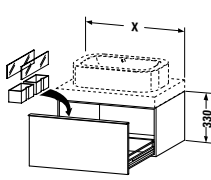
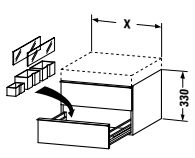
**Happy D.** Design by Sieger Design

Popis	mm	Objednací číslo	Euro	
			Cenová skupina 1	Cenová skupina 2
 <p><b>Nosič desky</b> 1 nosič desky - držák na ručník, k zabudování variabilní desky chrom</p>	40 x 480	<b>HD 9903</b>	115	
 <p><b>Držák na ručník</b> pod variabilní desky, držák čtvercového průřezu, leštěný chrom, 14 mm</p>	500 1000	<b>HD 9983</b> <b>HD 9984</b>	131 174	
 <p><b>Skříňka pod umyvadlo závěsná</b> 1 zásuvka 2 boxy velké, 2 skleněné přepážky 2 skleněné přepážky, 2 velké boxy 3 skleněné přepážky, 4 velké boxy 3 skleněné přepážky, 4 velké boxy</p>	500 x 550 700 x 550 800 x 550 1000 x 550	<b>HD 6290</b> <b>HD 6291</b> <b>HD 6293</b> <b>HD 6292</b>	636 696 730 868	654 704 744 879
 <p><b>Spodní skříňka pod desku</b> 2 zásuvky bez vnitřního členění 1 box malý, 2 boxy velké, 2 skleněné přepážky 1 box malý, 2 boxy velké, 2 skleněné přepážky</p>	350 x 550 500 x 550 700 x 550	<b>HD 9392</b> <b>HD 9393</b> <b>HD 9394</b>	642 735 809	654 737 826

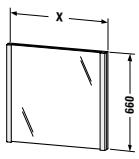
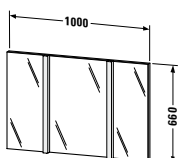
**Happy D.** Design by Sieger Design

Popis	mm	Objednáací číslo	Euro	
			Cenová skupina 1	Cenová skupina 2
 <p><b>Zrcadlo s osvětlením</b>            IP 44,            2 zabudovaná svítidla (zářivky T5 14 W 835 W),            1 sensorový spínač dole vpravo,            boční části hliníkové,            hrany horní/dolní : bílý hliník</p>	<p>500 x 52</p> <p>700 x 52</p> <p>800 x 52</p>	<p><b>HD 9630</b></p> <p><b>HD 9631</b></p> <p><b>HD 9632</b></p>	<p>709</p> <p>723</p> <p>731</p>	
<b>Infobox:</b> odstup senzoru k reflektovaným povrchům = min. 75 mm				
 <p><b>Zrcadlo s osvětlením</b>            IP 44,            2 zabudovaná svítidla (zářivky T5 14 W 835 W),            1 sensorový spínač dole vpravo            Strany hran : Happy D. barvy</p>	<p>1000 x 52</p>	<p><b>HD 9633</b></p>	<p>960</p> <p>960</p>	
<b>Infobox:</b> odstup senzoru k reflektovaným povrchům = min. 75 mm				
 <p><b>Zrcadlová skříňka</b>            IP 44,            1 zrcadlová dvířka,            2 skleněné police,            2 drážky,            2 boxy velké,            2 boxy malé,            1 kosmetické zrcadlo,            1 magnetová lišta,            2 zabudovaná svítidla (zářivky T5 14 W 835 W),            zásuvka uvnitř            1 sensorový spínač dole vpravo</p>	<p>500 x 180</p>	<p><b>HD 9634 L/R</b></p>	<p>850</p> <p>853</p>	
<b>Infobox:</b> Boční strana korpusu hliníková / hrany horní/spodní: Happy D. barvy / odstup senzoru k reflektovaným povrchům = min. 75 mm / údaje důležité pro objednání: - závěsy dvířek L/R				

**Happy D.** Design by Sieger Design

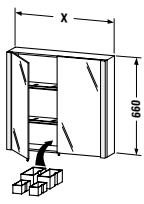
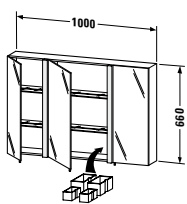

Popis	mm	Objednací číslo	Euro	
			Cenová skupina 1	Cenová skupina 2
 <p><b>Zrcadlová skříňka</b>            IP 44,            2 zrcadlová dvířka,            2 skleněné police,            2 drážky,            2 boxy velké,            2 boxy malé,            1 kosmetické zrcadlo,            1 magnetová lišta,            2 zabudovaná svítidla (zářivky T5 14 W 835 W),            zásuvka uvnitř,            1 sensorový spínač dole vpravo</p>				
	700 x 180	<b>HD 9635</b>	1.031	1.038
	800 x 180	<b>HD 9636</b>	1.049	1.057
<b>Infobox:</b> hrany horní/spodní: Happy D. barvy / Boční strana korpusu hliníková / odstup senzoru k reflektovaným povrchům = min. 75 mm				
 <p><b>Zrcadlová skříňka</b>            IP 44,            2 malá zrcadlová dvířka,            1 velká zrcadlová dvířka,            6 skleněných polic,            6 zarážek,            2 boxy velké,            2 boxy malé,            1 kosmetické zrcadlo,            1 magnetová lišta,            2 zabudovaná svítidla (zářivky T5 14 W 835 W),            zásuvka uvnitř,            1 sensorový spínač dole vpravo            strany korpusu v barvách Happy D</p>				
	1000 x 180	<b>HD 9637</b>	1.576	1.610
<b>Infobox:</b> hrany horní/spodní: Happy D. barvy / odstup senzoru k reflektovaným povrchům = min. 75 mm				

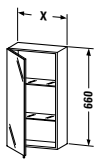
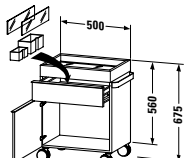
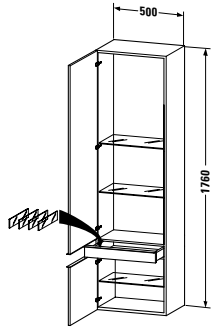
**Happy D.** Design by Sieger Design

Popis	mm	Objednáací číslo	Euro	
			Cenová skupina 1	Cenová skupina 2
				
<b>Horní skříňka</b> 1 zrcadlová dvířka, 2 skleněné police				
	350 x 180	HD 9474 L/R	479	500
	500 x 180	HD 9475 L/R	521	539
<b>Infobox:</b> údaje důležité pro objednání: - závěsy dvířek L/R				
				
<b>Pojízdňá skříňka</b> 1 zásuvka, 1 dvířka, Tablett se skleněnou vložkou, 2 skleněné přepážky, 1 box velký 1 box malý				
	500 x 360	HD 9396 L/R	1.110	1.220
<b>Infobox:</b> údaje důležité pro objednání: - závěsy dvířek L/R				
				
<b>Vysoká skříňka</b> 2 dvířka, 1 zásuvka se skleněným členěním na 4 části 3 skleněné police				
	500 x 360	HD 9245 L/R	1.140	1.370
<b>Infobox:</b> Odstup od stěny min. 20 mm dodržujte / také při přistavení k nábytku dodržet min. 20 mm / údaje důležité pro objednání: - závěsy dvířek L/R				

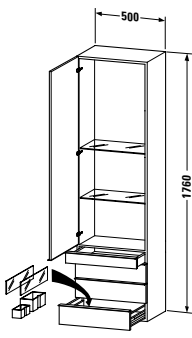

**Happy D.** Design by Sieger Design

Popis	mm	Objednáací číslo	Euro	
			Cenová skupina 1	Cenová skupina 2
 <p><b>Vysoká skříňka</b>            1 dvířka,            2 skleněné police,            1 zásuvka se skleněným členěním na 4 části,            3 zásuvky,            2 skleněné přepážky,            1 box velký            1 box malý</p>	500 x 360	<b>HD 9246 L/R</b>	1.598	1.810
<b>Infobox:</b> Odstup od stěny min. 20 mm dodržujte / také při přistavení k nábytku dodržet min. 20 mm / údaje důležité pro objednání: - závěsy dvířek L/R				
 <p><b>box</b>            1 box velký</p>	160 x 120	<b>HD 9913</b>	26	
 <p><b>box</b>            1 box malý</p>	80 x 120	<b>HD 9914</b>	25	

**Ketho** Design by Christian Werner

**Informace o výrobku**

<b>Čelní části</b> <b>Korpus</b> <b>Korpus zrcadlové</b> <b>skříňky</b>	<b>Dekor</b>	<b>18</b> Bílá matná	Kompaktní třívrstvá deska s oboustranným melaminovým potahem, hrany ABS. Odolná proti vlhkosti.
		<b>43</b> Basalt matná	
		<b>49</b> Grafit matná	
		<b>50</b> Granátová matná	
<b>Hrany</b> <b>Korpus zrcadla</b>	<b>Dekor</b>	<b>37</b> Bílý hliník	ABS-materiál na hrany
<b>Úchyty</b>		Hliník	Stříbro lakované
<b>Úchyty zrcadlových</b> <b>skříňek</b>		Zinek litý pod tlakem	Stříbro lakované

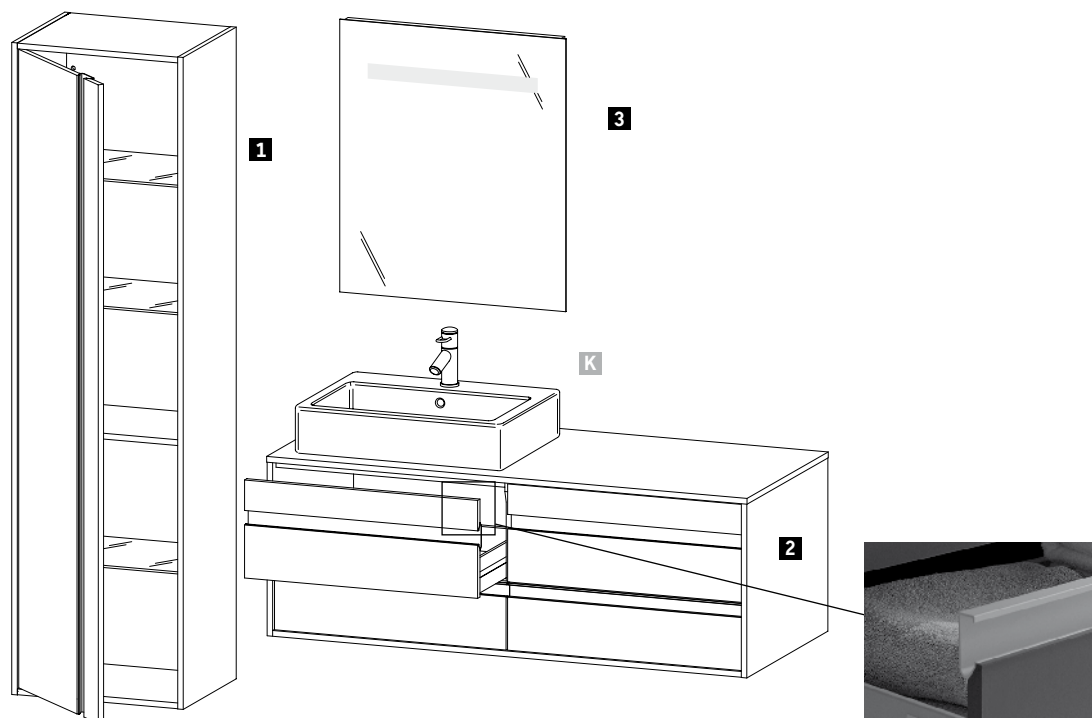
**Příklad objednávky**

**Ketho**  
Korpus  
vysoká skříňka  
skříňka pod umyvadlo

49 Grafit matná

Popis	Poznámka	Počet	Objednací číslo
<b>1</b> Vysoká skříňka	výška 1800 mm	1	# KT 1265 L 49 49
<b>2</b> Skříňka pod umyvadlo	šířka 1400 mm	1	# KT 6657 L 49 49
<b>3</b> Zrcadlo s osvětlením	šířka 650 mm	1	# KT 7230 0 00 00
<b>K</b> Vero		1	# 045260 00 00

**Ketho** Design by Christian Werner

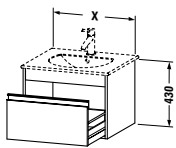
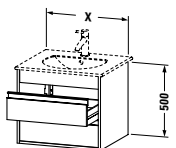
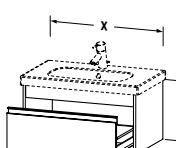
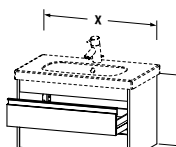
Popis	mm	Objednáací číslo	Euro
 <p><b>Skříňka pod umyvadlo závěsná</b> 1 zásuvka s výřezem pro sifon a krytem pro Darling New # 049953 500 x 412 <b>KT 6675</b> 507 pro Darling New # 049963 600 x 502 <b>KT 6676</b> 519 pro Darling New # 049983 800 x 527 <b>KT 6677</b> 541 pro Darling New # 049910 1000 x 527 <b>KT 6678</b> 561</p>			
 <p><b>Skříňka pod umyvadlo závěsná</b> 2 zásuvky, (1 x s výřezem pro sifon a krytem) pro Darling New # 049953 500 x 412 <b>KT 6631</b> 660 pro Darling New # 049910 1000 x 527 <b>KT 6634</b> 730 pro Darling New # 049963 600 x 502 <b>KT 6632</b> 675 pro Darling New # 049983 800 x 527 <b>KT 6633</b> 703</p>			
 <p><b>Skříňka pod umyvadlo závěsná</b> 1 zásuvka s výřezem pro sifon a krytem pro D-Code # 034265 600 x 455 <b>KT 6670</b> 474 pro D-Code # 034285 800 x 455 <b>KT 6667</b> 492 pro D-Code # 034210 1000 x 455 <b>KT 6668</b> 510 pro D-Code # 034812 1150 x 455 <b>KT 6669</b> 540</p> <p><b>Infobox:</b> prostorově úsporný sifon # 005073 se doporučuje</p>			
 <p><b>Skříňka pod umyvadlo závěsná</b> 2 zásuvky, vnitřní zásuvka včetně výřezu pro sifon a krytu pro D-Code # 034265 600 x 455 <b>KT 6650</b> 616 pro D-Code # 034285 800 x 455 <b>KT 6647</b> 640 pro D-Code # 034210 1000 x 455 <b>KT 6648</b> 663 pro D-Code # 034812 1150 x 455 <b>KT 6649</b> 703</p> <p><b>Infobox:</b> Umyvadlový - trubkový sifon # 005026 se doporučuje</p>			

**Ketho** Design by Christian Werner

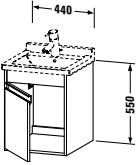
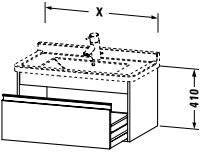
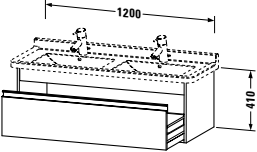
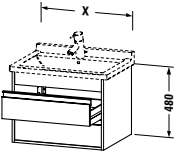
Popis	mm	Objednáací číslo	Euro
			
<b>Skříňka pod umyvadlo závěsná</b>			
1 dvířka			
pro Starck 3 # 030348	455 x 440	<b>KT 6662 L/R</b>	309
<b>Infobox:</b> prostorově úsporný sifon # 005073 se doporučuje / údaje důležité pro objednání: - závěsy dvířek L/R			
			
<b>Skříňka pod umyvadlo závěsná</b>			
1 zásuvka s výřezem pro sifon a krytem			
pro Starck 3 # 030470	650 x 465	<b>KT 6663</b>	472
pro Starck 3 # 030480	800 x 465	<b>KT 6664</b>	491
pro Starck 3 # 030410	1000 x 465	<b>KT 6665</b>	510
<b>Infobox:</b> prostorově úsporný sifon # 005073 se doporučuje			
			
<b>Skříňka pod umyvadlo závěsná</b>			
1 zásuvka s výřezem pro sifon a krytem			
pro Starck 3 # 033213	1200 x 465	<b>KT 6666</b>	575
<b>Infobox:</b> prostorově úsporný sifon # 005073 se doporučuje			
			
<b>Skříňka pod umyvadlo závěsná</b>			
2 zásuvky,			
vnitřní zásuvka včetně výřezu pro sifon a krytu			
pro Starck 3 # 030470	650 x 465	<b>KT 6643</b>	615
pro Starck 3 # 030480	800 x 465	<b>KT 6644</b>	639
pro Starck 3 # 030410	1000 x 465	<b>KT 6645</b>	663
<b>Infobox:</b> prostorově úsporný sifon # 005073 se doporučuje			

**Ketho** Design by Christian Werner

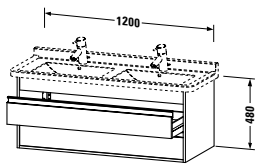
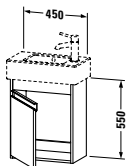
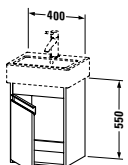
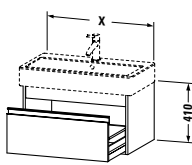
Popis	mm	Objednací číslo	Euro
 <p><b>Skříňka pod umyvadlo závěsná</b> 2 zásuvky, vnitřní zásuvka včetně výřezu pro sifon a krytu pro Starck 3 # 033213</p>	1200 x 465	KT 6646	746
<b>Infobox:</b> prostorově úsporný sifon # 005073 se doporučuje			
 <p><b>Skříňka pod umyvadlo závěsná</b> 1 dvířka pro Vero # 070350 (nebroušené)</p>	450 x 225	KT 6629 L/R	350
<b>Infobox:</b> údaje důležité pro objednání: - závěsy dvířek L/R			
 <p><b>Skříňka pod umyvadlo závěsná</b> 1 dvířka pro Vero # 070445 (nebroušené)</p>	400 x 320	KT 6630 L/R	350
<b>Infobox:</b> údaje důležité pro objednání: - závěsy dvířek L/R			
 <p><b>Skříňka pod umyvadlo závěsná</b> 1 zásuvka</p>			
pro Vero # 045450 (nebroušené)	450 x 440	KT 6685	496
pro Vero # 045470 (nebroušené)	650 x 440	KT 6684	522
pro Vero # 045412 (nebroušené)	1150 x 440	KT 6689	616
pro Vero # 045410 (nebroušené)	950 x 440	KT 6688	551
pro Vero # 045460 (nebroušené)	550 x 440	KT 6686	513
pro Vero # 045480 (nebroušené)	750 x 440	KT 6687	532

**Ketho** Design by Christian Werner

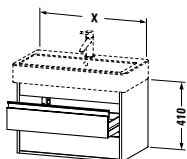
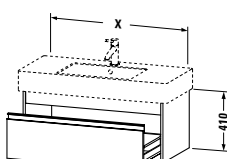
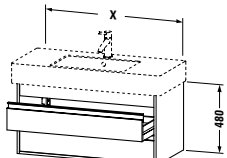
Popis	mm	Objednáací číslo	Euro
 <p><b>Skříňka pod umyvadlo závěsná</b> 2 zásuvky, (1 x s výřezem pro sifon a krytem) pro Vero # 045450 (nebroušené) 450 x 440 <b>KT 6635</b> 633 pro Vero # 045470 (nebroušené) 650 x 440 <b>KT 6624</b> 667 pro Vero # 045460 (nebroušené) 550 x 440 <b>KT 6636</b> 655 pro Vero # 045480 (nebroušené) 750 x 440 <b>KT 6637</b> 679 pro Vero # 045410 (nebroušené) 950 x 440 <b>KT 6638</b> 704 pro Vero # 045412 (nebroušené) 1150 x 440 <b>KT 6639</b> 787</p>			
 <p><b>Skříňka pod umyvadlo závěsná</b> 1 zásuvka pro Vero # 032985 (nebroušené) 800 x 455 <b>KT 6690</b> 491 pro Vero # 032910 (nebroušené) 1000 x 455 <b>KT 6691</b> 510 pro Vero # 032912 (nebroušené) 1200 x 455 <b>KT 6692</b> 575</p>			
 <p><b>Skříňka pod umyvadlo závěsná</b> 2 zásuvky, (1 x s výřezem pro sifon a krytem) pro Vero # 032985 (nebroušené) 800 x 455 <b>KT 6640</b> 639 pro Vero # 032910 (nebroušené) 1000 x 455 <b>KT 6641</b> 663 pro Vero # 032912 (nebroušené) 1200 x 455 <b>KT 6642</b> 746</p>			

**Ketho** Design by Christian Werner

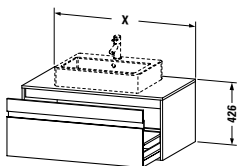
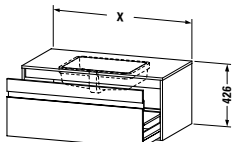
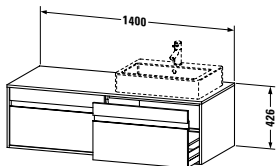
Popis	mm	Objednáací číslo	Euro
			
<b>Skříňka pod umyvadlo závěsná</b>			
1 zásuvka,			
1 deska s jedním výřezem			
pro 1 umyvadlo uprostřed	800 x 550	<b>KT 6694</b>	491
pro 1 umyvadlo na zabudování uprostřed, včetně krytu	800 x 550	<b>KT 6794</b>	576
pro 1 umyvadlo uprostřed	1000 x 550	<b>KT 6695</b>	540
pro 1 umyvadlo na zabudování uprostřed, včetně krytu	1000 x 550	<b>KT 6795</b>	603
pro 1 umyvadlo uprostřed	1200 x 550	<b>KT 6696</b>	577
pro 1 umyvadlo na zabudování uprostřed, včetně krytu	1200 x 550	<b>KT 6796</b>	631
<b>Infobox:</b> prostorově úsporný sifon # 005073 se doporučuje / údaje důležité pro objednání: - barva povrchové plochy - objednáací číslo keramiky, viz. strana 636-637			
			
<b>Závěsná skříňka pod umyvadla na zabudování lepená zdola</b>			
1 zásuvka,			
1 deska s jedním výřezem,			
pro 1 umyvadlo na zabudování uprostřed zdola, lepené, včetně krytu			
	800 x 550	<b>KT 6894</b>	720
	1000 x 550	<b>KT 6895</b>	747
	1200 x 550	<b>KT 6896</b>	777
<b>Infobox:</b> prostorově úsporný sifon # 005073 se doporučuje / údaje důležité pro objednání: - barva povrchové plochy - objednáací číslo keramiky, viz. strana 637 / u umyvadel na zabudování zdola lepených je montáž umyvadla do skříňky zahrnuta v ceně			
			
<b>Skříňka pod umyvadlo závěsná</b>			
2 zásuvky,			
1 deska volitelně s jedním nebo dvěma výřezy			
pro 1 popř. pro 2 umyvadla	1400 x 550	<b>KT 6697 L/R/B</b>	841
pro 1 popř. pro 2 umyvadla, vždy včetně krytu	1400 x 550	<b>KT 6797 L/R/B</b>	986
<b>Infobox:</b> prostorově úsporný sifon # 005073 se doporučuje / údaje důležité pro objednání: - barva povrchové plochy - objednáací číslo keramiky, viz. strana 636-637 - L/R/O = umyvadlo vlevo, vpravo nebo na obou stranách možné			

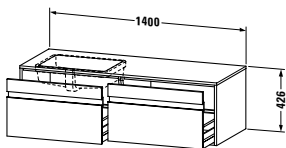
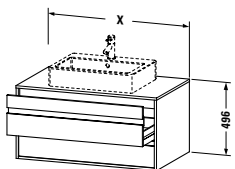
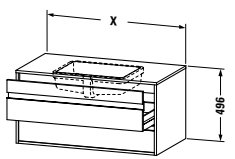

**Ketho** Design by Christian Werner

Popis	mm	Objednací číslo	Euro
			
<b>Závěsná skříňka pod umyvadla na zabudování lepená zdola</b> 2 zásuvky, 1 deska volitelně s jedním nebo dvěma výřezy pro 1 popř. pro 2 umyvadla na zbudování včetně krytu, zdola lepená			
	1400 x 550	KT 6897 L/R/B	986
<b>Infobox:</b> prostorově úsporný sifon # 005073 se doporučuje / údaje důležité pro objednání: - barva povrchové plochy - objednáací číslo keramiky, viz. strana 637 - L/R/B = umyvadlo vlevo, vpravo nebo na obou stranách možné / u umyvadel na zabudování zdola lepených je montáž umyvadla do skříňky zahrnuta v ceně			
			
<b>Skříňka pod umyvadlo závěsná</b> 2 zásuvky, vnitřní zásuvka včetně výřezu pro sifon a krytu, 1 deska s jedním výřezem			
pro 1 umyvadlo uprostřed	800 x 550	KT 6654	750
pro 1 umyvadlo na zabudování uprostřed	800 x 550	KT 6754	750
pro 1 umyvadlo uprostřed	1000 x 550	KT 6655	783
pro 1 umyvadlo na zabudování uprostřed	1000 x 550	KT 6755	783
pro 1 umyvadlo uprostřed	1200 x 550	KT 6656	821
pro 1 umyvadlo na zabudování uprostřed	1200 x 550	KT 6756	821
<b>Infobox:</b> prostorově úsporný sifon # 005073 se doporučuje / údaje důležité pro objednání: - barva povrchové plochy - objednáací číslo keramiky, viz. strana 636-637			
			
<b>Závěsná skříňka pod umyvadla na zabudování lepená zdola</b> 2 zásuvky, vnitřní zásuvka včetně výřezu pro sifon a krytu, 1 deska s jedním výřezem, pro 1 umyvadlo na zabudování uprostřed, zabudování zdola lepené			
	800 x 550	KT 6854	894
	1000 x 550	KT 6855	919
	1200 x 550	KT 6856	965
<b>Infobox:</b> prostorově úsporný sifon # 005073 se doporučuje / údaje důležité pro objednání: - barva povrchové plochy - objednáací číslo keramiky, viz. strana 637 / u umyvadel na zabudování zdola lepených je montáž umyvadla do skříňky zahrnuta v ceně			

**Ketho** Design by Christian Werner

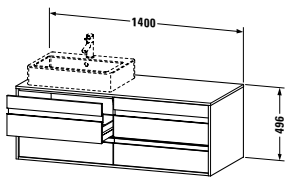
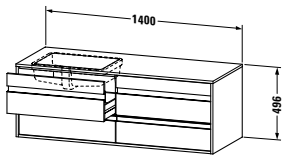
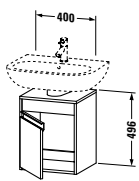
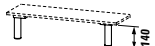
Popis	mm	Objednací číslo	Euro
			
<b>Skříňka pod umyvadlo závěsná</b> 4 zásuvky, 1 deska volitelně s jedním nebo dvěma výřezy, zásuvka pod umyvadlem včetně výřezu pro sifon a krytu pro 1 popř. pro 2 umyvadla	1400 x 550 1400 x 550	KT 6657 L/R/B KT 6757 L/R/B	1.283 1.283
<b>Infobox:</b> prostorově úsporný sifon # 005073 se doporučuje / údaje důležité pro objednání: - barva povrchové plochy - objednáací číslo keramiky, viz. strana 636-637 - L/R/O = umyvadlo vlevo, vpravo nebo na obou stranách možné			
			
<b>Závěsná skříňka pod umyvadla na zabudování lepená zdola</b> 4 zásuvky, 1 deska volitelně s jedním nebo dvěma výřezy, zásuvka pod umyvadlem včetně výřezu pro sifon a krytu pro 1 popř. pro 2 umyvadla na zabudování zdola lepená	1400 x 550	KT 6857 L/R/B	1.433
<b>Infobox:</b> prostorově úsporný sifon # 005073 se doporučuje / údaje důležité pro objednání: - barva povrchové plochy - objednáací číslo keramiky, viz. strana 637 - L/R/B = umyvadlo vlevo, vpravo nebo na obou stranách možné / u umyvadel na zabudování zdola lepených je montáž umyvadla do skříňky zahrnuta v ceně			
			
<b>Skříňka pod umyvadlo závěsná</b> 1 dvířka pro D-Code # 231055, # 231060, # 231065	400 x 360	KT 6658 L/R	387
<b>Infobox:</b> Prostorově úsporný sifon # 005073 se doporučuje			
			
<b>Nožičky</b> 2 nožičky vhodné pro skříňku pod umyvadlo # KT 6658		KT 9911	38

**Ketho** Design by Christian Werner

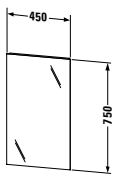
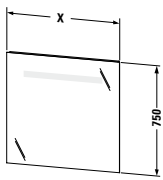
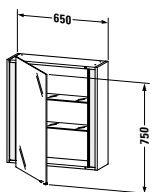
Popis	mm	Objednáací číslo	Euro
			
<b>Zrcadlo</b> bez osvětlení	450 x 41	KT 7229	211
			
<b>Zrcadlo s osvětlením</b> IP 44, 1 zabudované svítidlo, 1 senzorový spínač dole vpravo			
1 zářivka T5 13 W 835 W	650 x 41	KT 7230	417
1 zářivka T5 14 W 835 W	800 x 41	KT 7231	422
1 zářivka T5 21 W 835 W	1000 x 41	KT 7232	477
1 zářivka T5 21 W 835 W	1200 x 41	KT 7233	502
<b>Infobox:</b> odstup senzoru k reflektovaným povrchům = min. 75 mm			
			
<b>Zrcadlová skříňka</b> IP 44, 1 zrcadlová dvířka, 1 úchyt přiložený, 2 skleněné police, 1 vnitřní zásuvka, uvnitř vpravo, 2 zářivky T5 14 W 835 W			
1 senzorový spínač dole vpravo	650 x 180	KT 7530 L/R	803
<b>Infobox:</b> úchyty včetně upevnění jsou přiloženy, podle potřeby jednoduše montovatelné na zrcadlové sklo / odstup senzoru k reflektovaným povrchům = min. 75 mm / údaje důležité pro objednání: - závěsy dvířek L/R - barva korpusu			

**Ketho** Design by Christian Werner

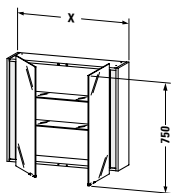
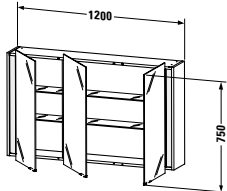
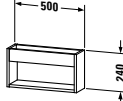
Popis	mm	Objednáací číslo	Euro
 <p><b>Zrcadlová skříňka</b>            IP 44,            1 dvojitá zrcadlová dvířka,            2 úchyty přiloženy,            2 skleněné police,            1 vnitřní zásuvka,            uvnitř vpravo,            2 zářivky T5 14 W 835 W,            1 senzorový spínač dole vpravo</p>	800 x 180 1000 x 180	<b>KT 7531</b> <b>KT 7532</b>	895 930
<b>Infobox:</b> úchyty včetně upevnění jsou přiloženy, podle potřeby jednoduše montovatelné na zrcadlové sklo / odstup senzoru k reflektovaným povrchům = min. 75 mm / údaje důležité pro objednání: - barva korpusu			
 <p><b>Zrcadlová skříňka</b>            IP 44,            1 dvojitá zrcadlová dvířka,            1 zrcadlová dvířka,            3 úchyty přiloženy,            4 skleněné police,            1 vnitřní zásuvka,            uvnitř vpravo,            2 zářivky T5 14 W 835 W            1 senzorový spínač dole vpravo</p>	1200 x 180	<b>KT 7533</b>	1.091
<b>Infobox:</b> úchyty včetně upevnění jsou přiloženy, podle potřeby jednoduše montovatelné na zrcadlové sklo / odstup senzoru k reflektovaným povrchům = min. 75 mm / údaje důležité pro objednání: - barva korpusu			
 <p><b>Police</b></p>	500 x 135	<b>KT 2537</b>	208

**Ketho** Design by Christian Werner

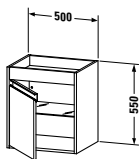
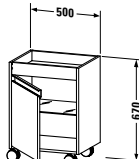
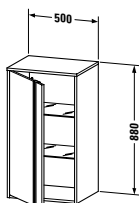
Popis	mm	Objednáací číslo	Euro
			
<b>Spodní skříňka</b>			
1 dvířka,			
1 skleněná přihrádka			
1 odkládací plocha nahore	500 x 360	KT 2528 L/R	388
<b>Infobox:</b> údaje důležité pro objednání: - závěsy dvířek L/R			
			
<b>Pojízdná skříňka</b>			
1 dvířka,			
1 skleněná přihrádka			
1 odkládací plocha nahore	500 x 360	KT 2530 L/R	449
<b>Infobox:</b> údaje důležité pro objednání: - závěsy dvířek L/R			
			
<b>Potovysoká skříňka</b>			
1 dvířka			
2 skleněné police	500 x 360	KT 1266 L/R	475
<b>Infobox:</b> údaje důležité pro objednání: - závěsy dvířek L/R			

**Ketho** Design by Christian Werner

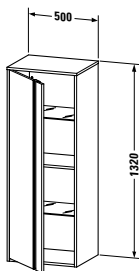
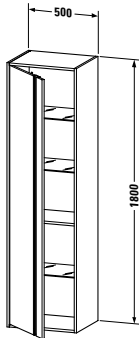
Popis	mm	Objednací číslo	Euro
 <p><b>Vysoká skříňka</b>            1 dvířka,            2 skleněné police            1 dřevěná přihrádka</p>	500 x 360	KT 1267 L/R	517
<b>Infobox:</b> údaje důležité pro objednání: - závěsy dvířek L/R			
 <p><b>Vysoká skříňka</b>            1 dvířka,            3 skleněné police            1 dřevěná přihrádka</p>	500 x 360	KT 1265 L/R	579
<b>Infobox:</b> údaje důležité pro objednání: - závěsy dvířek L/R			

## Mirrorwall Design by Herbert Schultes

### Informace o výrobku

<b>Desky pod umyvadla</b>	<b>Dekor</b>	<b>67</b> Palisandr	Lisovana třívrstvá deska. Na jedné straně opatřená nalisovaným laminátem (HPL), akrylátové hrany. Povrchová úprava laminát HPL, hrany akrylátové, odolné proti vlhkosti.
	<b>Dýha z pravého dřeva</b>	<b>13</b> Americký ořech <b>24</b> Macassar <b>26</b> Americká třešeň <b>59</b> Ebenové dřevo <b>65</b> Dub bělený	Kvalitní třívrstvá deska s dýhou na jedné straně, hrany dýhové, odolné proti vlhkosti. Dýha je přírodní materiál proto jsou možné změny barvy a struktury.
	<b>Lak</b>	<b>22</b> Bílá vysoký lesk	Kvalitní MDF desky vícevrstvě lakované, odolné proti vlhkosti.
<b>Dřevěné boxy</b>	<b>Dýha z pravého dřeva</b>	<b>26</b> Americká třešeň	masivní dřevo lakované
<b>Zásuvky</b>		Bílá	keramická čelní část
<b>Držák na ručník</b>		Hliník	Eloxované stříbro
<b>Boční korpus osvětlení</b>		Hliník	Eloxované stříbro

**Mirrorwall** Design by Herbert Schultes

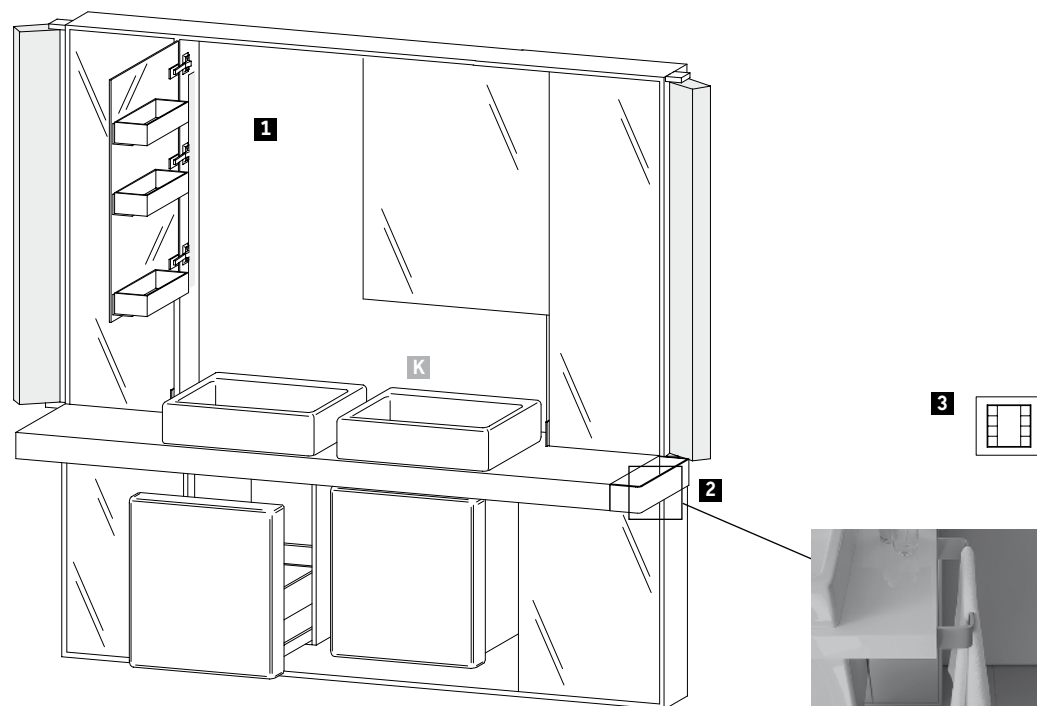
**Příklad objednávky**

Mirrorwall		59 Ebenové dřevo	
Popis	Poznámka	Počet	Objednací číslo
<b>1</b> Mirrorwall	2 boční svítidla, nepřímé LEDbarevné světlo (dvoustranné) radiový vysílač/přijímač	1	# MW 9834 0 59 59
<b>2</b> Držák na ručník	montováno bočně, vpravo	1	# MW 9998 0 00 00
<b>3</b> Nástěnný radiový ovladač		1	# MW 9953 0 00 00
<b>K</b> Vero 500 mm		2	# 045250 00 00

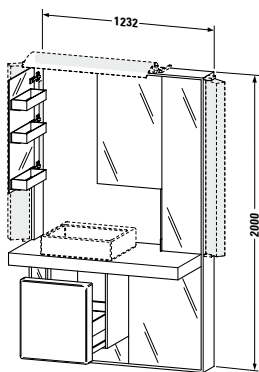

**Mirrorwall** Design by Herbert Schultes

Popis	mm	Objednací číslo	Euro
			
<b>Mirrorwall</b> 3 zrcadlová dvířka (dole včetně tlač. zavírání), 1 dvojitá zrcadlová dvířka s 6 odnímatelnými dřevěnými přihrádkami, 1 zásuvka s keramickou čelní částí (š.=500 mm u # 9820-9821 š.= 600 mm u # 9822-9823), 1 deska, 5 skleněných polic, 1 zásuvková jednotka, vnitřní osvětlení: 3 zářivky T5 14 W 835 CW, vnější osvětlení: volitelně, 2 boční svítidla T5 28 W 835 W, otočné uložení, (celková šířka včetně bočních svítidel = 1542 mm), nebo, 1 svítidlo zhora š. = 900 mm T5 24 W 835 W, (celková šířka se svítidlem = 2160 mm)			
pro Vero # 045250 umyvadlo vlevo	1232 x 632	<b>MW 9820</b>	5.931
pro Vero # 045260 umyvadlo vlevo	1232 x 632	<b>MW 9822</b>	5.931
pro Vero # 045250 umyvadlo vpravo	1232 x 632	<b>MW 9821</b>	5.931
pro Vero # 045260 umyvadlo vpravo	1232 x 632	<b>MW 9823</b>	5.931
<b>Volitelné moduly</b> nepřímé LED-barevné světlo (2-stranné) s ovládáním		<b>9900</b>	2.899
Radio-/přijímač pro LED barevné světlo		<b>9901</b>	200
<b>Infobox:</b> pozor! armatura včetně umyvadla nesmí přesáhnout výšku 413 mm / umyvadlo Vero není součástí dodávky, objednejte samostatně / prostorově úsporný sifon # 005073 se doporučuje / údaje důležité pro objednání: - pozice vnějšího osvětlení (volitelně možné zhora nebo bočně) - počet a pozice držáků na ručník (viz popis držáky na ručník strana 574) - barva povrchové plochy			

**Mirrorwall** Design by Herbert Schultes

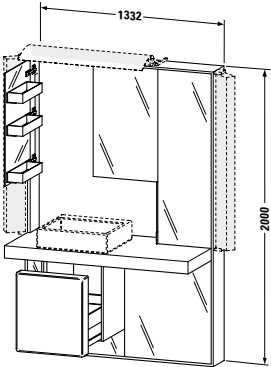
Popis	mm	Objednáací číslo	Euro
			
<b>Mirrorwall</b> 3 zrcadlová dvířka (dole včetně tlač. zavírání), 1 deska, 1 dvojitá zrcadlová dvířka s 6 odnímatelnými dřevěnými přihrádkami, 1 zásuvka s keramickou čelní částí (š.=500 mm u # 9824-9825 š.= 600 mm u # 9826-9827), 5 skleněných polic, 1 zásuvková jednotka, vnitřní osvětlení: 3 zářivky T5 14 W 835 CW, vnější osvětlení: volitelně, 2 boční svítidla T5 28 W 835 W, otočné uložení, (celková šířka s bočními svítidly = 1642 mm), nebo, 1 svítidlo zhora š. = 900 mm T5 24 W 835 W, (celková šířka se svítidlem = 2160 mm)			
pro Vero # 045250 umyvadlo vlevo	1332 x 632	<b>MW 9824</b>	6.211
pro Vero # 045260 umyvadlo vlevo	1332 x 632	<b>MW 9826</b>	6.211
pro Vero # 045250 umyvadlo vpravo	1332 x 632	<b>MW 9825</b>	6.211
pro Vero # 045260 umyvadlo vpravo	1332 x 632	<b>MW 9827</b>	6.211
<b>Volitelné moduly</b> nepřímé LED-barevné světlo (2-stranné) s ovládáním		<b>9900</b>	2.899
Radio-přijímač pro LED barevné světlo		<b>9901</b>	200
<b>Infobox:</b> pozor! armatura včetně umyvadla nesmí přesáhnout výšku 413 mm / umyvadlo Vero není součástí dodávky, objednejte samostatně / prostorově úsporný sifon # 005073 se doporučuje / údaje důležité pro objednání: - pozice vnějšího osvětlení (volitelně možné zhora nebo bočně) - počet a pozice držáků na ručník (viz popis držáky na ručník strana 574) - barva povrchové plochy			

**Mirrorwall** Design by Herbert Schultes

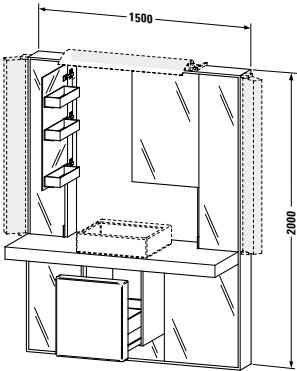
Popis	mm	Objednáací číslo	Euro
			
<b>Mirrorwall</b> 4 zrcadlová dvířka (dole včetně tlač. uzávěru), 1 dvojitá zrcadlová dvířka s 6 odnímatelnými dřevěnými přihrádkami, 1 zásuvka s keramickou čelní částí (š.=500 mm u # 9828 š.= 600 mm u # 9829), 8 skleněných polic, 1 deska, 2 zásuvkové jednotky, vnitřní osvětlení: 3 zářivky T5 14 W 835 CW, vnější osvětlení: volitelně, 2 boční svítidla T5 28 W 835 W, otočné uložení, (celková šířka s bočními svítidly = 1810 mm), nebo, 1 svítidlo zhora š. = 900 mm T5 24 W 835 W, (celková šířka se svítidlem = 2160 mm)			
pro Vero # 045250 umyvadlo uprostřed	1500 x 632	<b>MW 9828</b>	7.221
pro Vero # 045260 umyvadlo uprostřed	1500 x 632	<b>MW 9829</b>	7.221
<b>Volitelné moduly</b> nepřímé LED-barevné světlo (2-stranné) s ovládaním		<b>9900</b>	2.899
Radio-/přijímač pro LED barevné světlo		<b>9901</b>	200
<b>Infobox:</b> pozor! armatura včetně umyvadla nesmí přesáhnout výšku 413 mm / umyvadlo Vero není součástí dodávky, objednejte samostatně / prostorově úsporný sifon # 005073 se doporučuje / údaje důležité pro objednání: - pozice vnějšího osvětlení (volitelně možné zhora nebo bočně) - počet a pozice držáků na ručník (viz popis držáky na ručník strana 574) - barva povrchové plochy			

**Mirrorwall** Design by Herbert Schultes

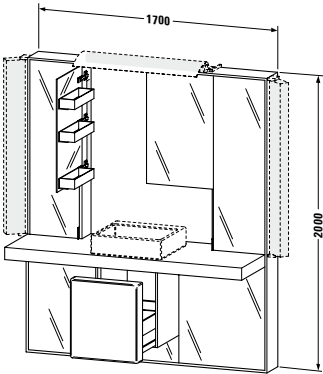
Popis	mm	Objednáací číslo	Euro
			
<b>Mirrorwall</b> 4 zrcadlová dvířka (dole včetně tlač. uzávěru), 1 dvojitá zrcadlová dvířka s 6 odnímatelnými dřevěnými příhrádkami, 1 zásuvka s keramickou čelní částí (š.=500 mm u # 9830 š.= 600 mm u # 9831), 8 skleněných polic, 1 deska, 2 zásuvkové jednotky, vnitřní osvětlení: 3 zářivky T5 14 W 835 CW, vnější osvětlení: volitelně, 2 boční svítidla T5 28 W 835 W, otočné uložení, (celková šířka s bočními svítidly = 2010 mm), nebo, 1 svítidlo zhora š. = 900 mm T5 24 W 835 W, (celková šířka se svítidlem = 2160 mm)			
pro Vero # 045250 umyvadlo uprostřed	1700 x 632	<b>MW 9830</b>	7.577
pro Vero # 045260 umyvadlo uprostřed	1700 x 632	<b>MW 9831</b>	7.577
<b>Volitelné moduly</b> nepřímé LED-barevné světlo (2-stranné) s ovládáním Radio-přijímač pro LED barevné světlo			
		<b>9900</b>	2.899
		<b>9901</b>	200
<b>Infobox:</b> pozor! armatura včetně umyvadla nesmí přesáhnout výšku 413 mm / umyvadlo Vero není součástí dodávky, objednejte samostatně / prostorově úsporný sífon # 005073 se doporučuje / údaje důležité pro objednání: - pozice vnějšího osvětlení (volitelně možné zhora nebo bočně) - počet a pozice držáků na ručník (viz popis držáky na ručník strana 574) - barva povrchové plochy			

**Mirrorwall** Design by Herbert Schultes

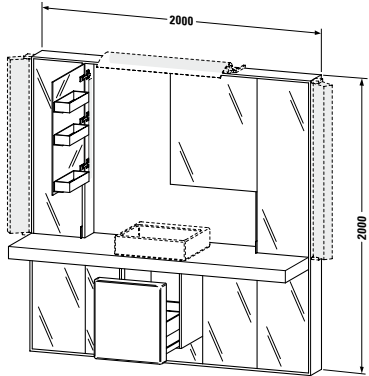
Popis	mm	Objednací číslo	Euro
			
<b>Mirrorwall</b> 4 zrcadlová dvířka (dole včetně tlač. uzávěru), 1 dvojitá zrcadlová dvířka včetně 12 odnímatelných dřevěných přihrádek, 1 zásuvka s keramickou čelní částí (š. = 500 mm u # 9832 š. = 600 mm u # 9833), 8 skleněných polic, 1 deska, 2 zásuvkové jednotky, vnitřní osvětlení: 3 zářivky T5 14 W 835 CW, 1 zářivka T5 21 W 835 W, vnější osvětlení: volitelně, 2 boční svítidla T5 28 W 835 W, otočné uložení, (celková šířka s bočními svítidly = 2310 mm), nebo, 1 svítidlo zhora, B = 1200 mm T5 54 W 835 W, (celková šířka se svítidlem = 2160 mm)			
pro Vero # 045250 umyvadlo uprostřed	2000 x 632	<b>MW 9832</b>	8.580
pro Vero # 045260 umyvadlo uprostřed	2000 x 632	<b>MW 9833</b>	8.580
<b>Volitelné moduly</b>			
nepřímé LED-barevné světlo (2-stranné) s ovládaním		<b>9900</b>	2.899
Radio-/přijímač pro LED barevné světlo		<b>9901</b>	200
<b>Infobox:</b> pozor! armatura včetně umyvadla nesmí přesáhnout výšku 413 mm / umyvadlo Vero není součástí dodávky, objednejte samostatně / prostorově úsporný sifon # 005073 se doporučuje / údaje důležité pro objednání: - pozice vnějšího osvětlení (volitelně možné zhora nebo bočně) - počet a pozice držáků na ručník (viz popis držáky na ručník strana 574) - barva povrchové plochy			

**Mirrorwall** Design by Herbert Schultes

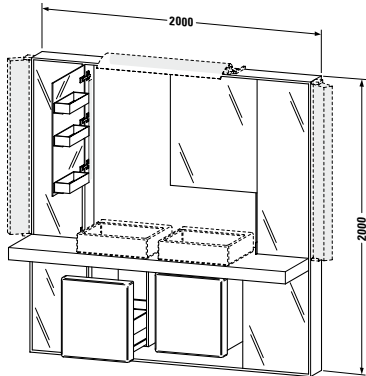
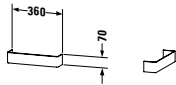
Popis	mm	Objednáací číslo	Euro
			
<b>Mirrorwall</b> 4 zrcadlová dvířka (dole včetně tlač. uzávěru), 1 dvojitá zrcadlová dvířka včetně 12 odnímatelných dřevěných přihrádek, 2 zásuvky (š. = 500 mm), 8 skleněných polic, 1 deska, vnitřní osvětlení: 2 zářivky T5 14 W 835 CW, 1 zářivka T5 21 W 835 W, vnější osvětlení: volitelně, 2 boční svítidla T5 28 W 835 W, otočné uložení, (celková šířka s bočními svítidly = 2310 mm), nebo, 1 svítidlo zhora, B = 1200 mm T5 54 W 835 W, (celková šířka se svítidlem = 2160 mm), 2 zásuvkové jednotky pro 2x Vero # 045250	2000 x 632	<b>MW 9834</b>	9.071
<b>Volitelné moduly</b> nepřímé LED-barevné světlo (2-stranné) s ovládáním		<b>9900</b>	2.899
Radio-/přijímač pro LED barevné světlo		<b>9901</b>	200
<b>Infobox:</b> pozor! armatura včetně umyvadla nesmí přesáhnout výšku 413 mm / umyvadlo Vero není součástí dodávky, objednejte samostatně / prostorově úsporný sifon # 005073 se doporučuje / údaje důležité pro objednání: - pozice vnějšího osvětlení (volitelně možné zhora nebo bočně) - počet a pozice držáků na ručník (viz popis držáky na ručník strana 574) - barva povrchové plochy			
			
<b>Držák na ručník</b> hliník/eloxované stříbro	360 x 90	<b>MW 9998</b>	74
<b>Infobox:</b> Držák na ručník je možné montovat u všech variant vlevo a vpravo. Při montáži na přední stranu desky: pouze vpravo od umyvadla u # MW 9820, # MW 9822, # MW 9824 and # MW 9826 pouze vlevo od umyvadla. u: # MW 9821, # MW 9823, # MW 9825 ia # MW 9827 vlevo a vpravo od umyvadla u : # MW 9828 - # MW 9834 údaje nutné při objednání: pozice jednotlivých držáků (boční, levý, pravý nebo oboustranný / vpředu: levý, pravý nebo oboustranný možný)			

**Mirrorwall** Design by Herbert Schultes

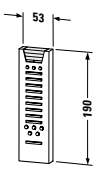
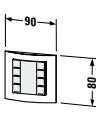
Popis	mm	Objednací číslo	Euro
			
<b>Ruční vysílač</b> s baterií		<b>MW 9952</b>	241
			
<b>Radiový spínač</b> s baterií hliník/eloxované stříbro		<b>MW 9953</b>	395

**Onto** Design by Matteo Thun

**Informace o výrobku**

<b>Čelní části</b>	<b>Dekor</b>	<b>18</b> Bílá matná <b>43</b> Basalt matná <b>52</b> Evropský dub <b>53</b> Kaštan tmavá	Nosný materiál je dřevo masiv, tzn. vícenásobně ohýbané a klížené vrstvené dřevo, oboustranně s nalisovanou vrstvou (HPL). Hrany a vyfrézované úchyty jsou vodotěsně olejované (barevně přizpůsobené povrchu), jsou z vrstveného dřeva. Odolné proti vlhkosti.
<b>Korpus</b>	<b>Dekor</b>	<b>18</b> Bílá matná <b>43</b> Basalt matná <b>52</b> Evropský dub <b>53</b> Kaštan tmavá	Kvalitní třívrstvé desky s oboustranným melaminovým potahem, hrany ABS. Odolné proti vlhkosti.
<b>Skříňka pod umyvadlo (kompletní)</b>	<b>Dekor</b>	<b>18</b> Bílá matná <b>43</b> Basalt matná <b>52</b> Evropský dub <b>53</b> Kaštan tmavá	Nosný materiál je dřevo masiv, tzn. vícenásobně ohýbané a klížené vrstvené dřevo, oboustranně s nalisovanou vrstvou (HPL). Hrany jsou vodotěsně olejované (barevně přizpůsobené povrchu), jsou z vrstveného dřeva. Odolné proti vlhkosti.
<b>Desky</b>	<b>Dekor</b>	<b>18</b> Bílá matná <b>43</b> Basalt matná <b>52</b> Evropský dub <b>53</b> Kaštan tmavá	Nosný materiál je dřevo masiv, tzn. vícenásobně ohýbané a klížené vrstvené dřevo, oboustranně s nalisovanou vrstvou (HPL). Hrany a vyfrézované otvory držáku na ručník jsou vodotěsně olejované (barevně přizpůsobené povrchu), jsou z vrstveného dřeva. Odolné proti vlhkosti.
<b>Hrany zákl. deska zrcadla</b>	<b>Dekor</b>	<b>37</b> Bílý hliník	ABS materiál na hrany
<b>Sedák</b>		Bílá	Umělá kůže



**Onto** Design by Matteo Thun

**Příklad objednávky**

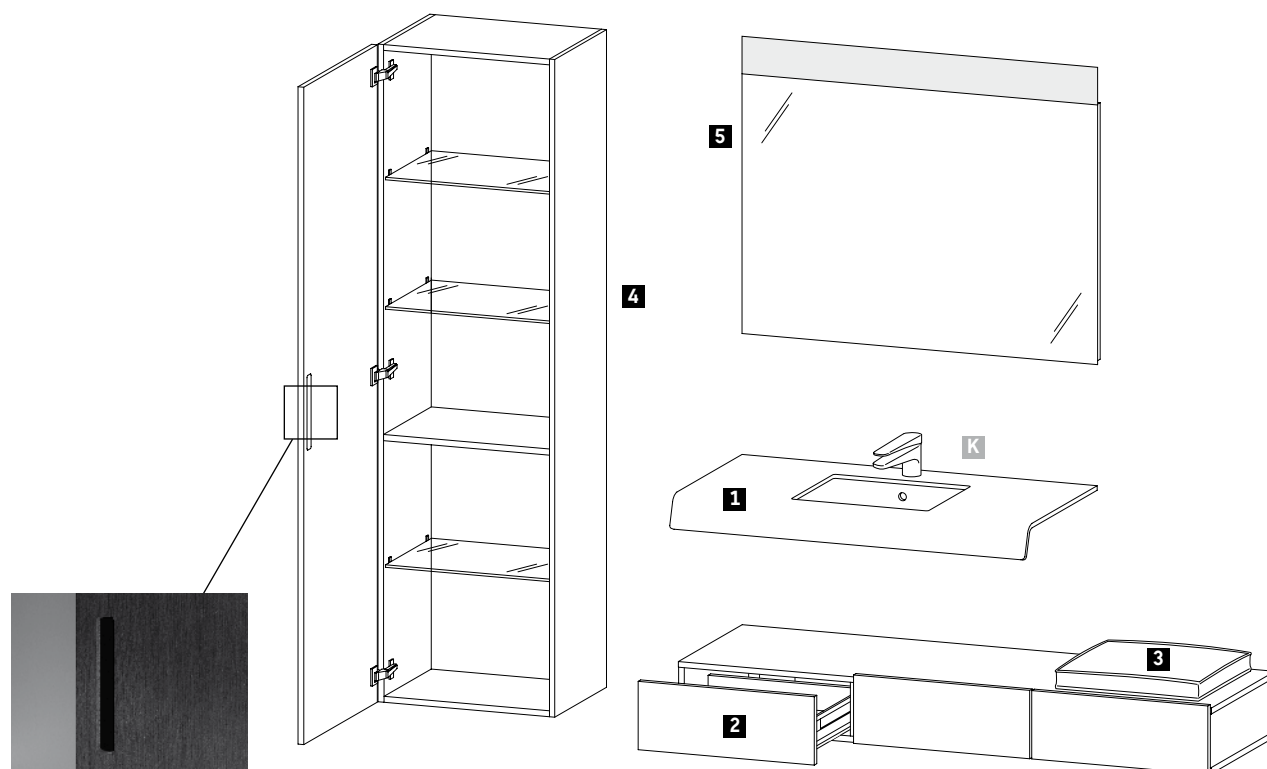

**Onto**  
deska, vysoká skříňka,  
zásuvková police



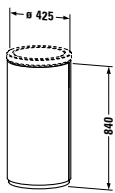
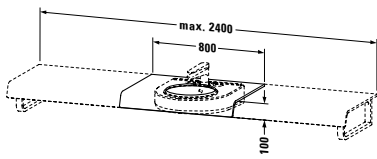

**52** Evropský dub  
**43** Basalt matná

Popis	Poznámka	Počet	Objednací číslo
<b>1</b> Variabilní deska	šířka 1000 mm	1	# OT 828C 0 52 52
<b>2</b> Zásuvková police	šířka 1500 mm	1	# OT 8272 0 43 43
<b>3</b> Sedák	šířka 400 mm	1	# OT 9938 0 00 00
<b>4</b> Vysoká skříňka	šířka 500 mm	1	# OT 1280 L 52 52
<b>5</b> Zrcadlo s osvětlením	šířka 1000 mm	1	# OT 7280 0 00 00
<b>K</b> Onto 450 mm		1	# 263152 00 00

**Onto** Design by Matteo Thun

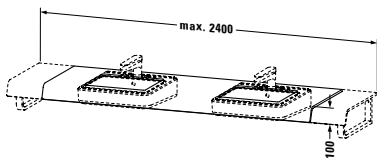
Popis	mm	Objednáací číslo	Euro
			
<b>Skříňka pod umyvadlo</b> kulatá	425 x 506	<b>OT 6672</b>	1.133
<b>Infobox:</b> Umyvadlový - trubkový sifon # 005026 se doporučuje / Skříňka pod umyvadlo otevíratelná pouze pro účel revize / údaje důležité pro objednání: - barva povrchové plochy			
			
<b>Deska</b> deska s jedním výřezem, šířka min. viz pokyny pro objednávání, šířka max. 2400 mm základní cena do 800 mm za každých započatých 100 mm	550	<b>OT 828C</b>	345 23
<b>Volitelné moduly</b> Výřez pro držák na ručník v límci desky, popř. na ploše desky			28
<b>Infobox:</b> Zadávání rozměrů a zpracování skic viz. kapitola „objednáací formuláře pro variabilní desky“, strana 650 / údaje důležité pro objednání: - celková šířka - osové rozměry od levé strany - počet a pozice spodních skříňek - počet a pozice nosičů desky - spodní skříňky nejsou řaditelné na sebe - barva povrchové plochy - objednáací číslo keramika, viz. strana 648 - 0, 1 nebo 3 otvory pro armaturu / u dodatečného vyřezování držáku na ručník dbejte pokynů viz strana 649 / od šířky 2001 mm cena na žádost			

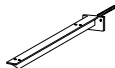
**Onto** Design by Matteo Thun

Popis	mm	Objednáací číslo	Euro
			
<b>Deska</b> deska se 2 výřezy, šířka min. viz pokyny pro objednávání, šířka max. 2400 mm základní cena do 800 mm za každých započatých 100 mm	550	<b>OT 829C</b>	399 23
<b>Volitelné moduly</b> Výřez pro držák na ručník v límci desky, popř. na ploše desky			28
<b>Infobox:</b> Zadávání rozměrů a zpracování skic viz. kapitola „objednáací formuláře pro variabilní desky“, strana 650 / údaje důležité pro objednání: - celková šířka - osové rozměry od levé strany - počet a pozice spodních skříňek - počet a pozice nosičů desky - spodní skříňky nejsou řaditelné na sebe - barva povrchové plochy - objednáací číslo keramika, viz. strana 648 - 0, 1 nebo 3 otvory pro armaturu / u dodatečného vyřezování držáku na ručník dbejte pokynů viz strana 649 / od šířky 2001 mm cena na žádost			
			
<b>Nosič desky</b> 1 nosič desky - úhelník, k zabudování pod variabilní desku šedý kov	40 x 425	<b>OT 9902</b>	67
			
<b>Skrytý nosič desky tvaru T</b> 1 nosič desky (bez skryté části) šedý kov	420 x 90	<b>OT 9926</b>	81
<b>Infobox:</b> Pokud bude nosič desky zasazen pod omítku, je nutná připravenost stavební konstrukce			
			
<b>Nosič desky</b> 1 nosič desky - držák na ručník, k zabudování variabilní desky chrom	40 x 480	<b>OT 9933</b>	145

**Onto** Design by Matteo Thun

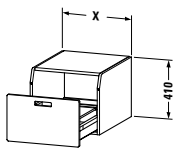
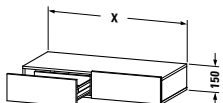
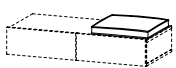
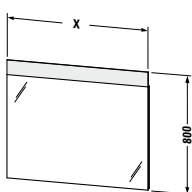
Popis	mm	Objednací číslo	Euro
			
<b>Spodní skříňka pod desku</b>			
1 zásuvka			
	400 x 550	<b>OT 2540</b>	493
	500 x 550	<b>OT 2541</b>	507
	600 x 550	<b>OT 2542</b>	522
<b>Infobox:</b> krycí deska/ na desku není součástí objednávky, objednejte samostatně / údaje důležité pro objednání: - barva povrchové plochy			
			
<b>zásuvková polička</b>			
včetně nosiče desky			
2 zásuvky	1000 x 440	<b>OT 8270</b>	803
2 zásuvky	1200 x 440	<b>OT 8271</b>	825
3 zásuvky	1500 x 440	<b>OT 8272</b>	1.082
3 zásuvky	1800 x 440	<b>OT 8273</b>	1.089
<b>Infobox:</b> údaje důležité pro objednání: - barva povrchové plochy			
			
<b>Sedák</b>			
pro odkl. zásuvku	400 x 400	<b>OT 9938</b>	154
			
<b>Zrcadlo s osvětlením</b>			
IP 44,			
1 senzorový spínač dole vpravo			
1 zářivka T5 8 W 835 W	440 x 40	<b>OT 7279</b>	452
1 zářivka T5 21 W 835 W	1000 x 40	<b>OT 7280</b>	579
1 zářivka T5 21 W 835 W	1200 x 40	<b>OT 7281</b>	621
1 zářivka T5 28 W 835 W	1400 x 40	<b>OT 7282</b>	692
<b>Infobox:</b> odstup senzoru k reflektovaným povrchům = min. 75 mm			

**Onto** Design by Matteo Thun

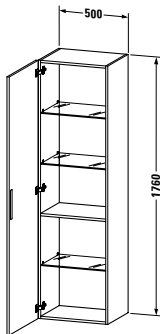
Popis	mm	Objednací číslo	Euro
			
<b>Vysoká skříňka</b>			
1 dřevěná dvířka,			
3 skleněné police			
1 dřevěná přihrádka	500 x 360	<b>OT 1280 L/R</b>	747
<b>Infobox:</b> údaje důležité pro objednání: - závěsy dvířek L/R - barva povrchové plochy			

**PuraVida** Design by Phoenix Design

**Informace o výrobku**

<b>Četní části Korpus Hrana desky zrcadla Zrcadlové skříňky</b>	<b>Lak</b>	<b>85</b> Bílá vysoký lesk	Tvarované díly, lakované. Odolné proti vlhkosti. Materiál PU pěna.
<b>Korpus vnější</b>	<b>Lak</b>	<b>85</b> Bílá vysoký lesk	Kvalitní MDF deska, vícevrstvě lakovaná. Odolná proti vlhkosti.
<b>Korpus vnitřní</b>	<b>Dekor</b>	<b>37</b> Bílý hliník	Kvalitní MDF deska s melaminovou vrstvou. Odolná proti vlhkosti.
<b>Prohlubeň úchytu Hrana korpusu</b>		<b>40</b> Černá vysoký lesk <b>59</b> Ebenové dřevo <b>70</b> Hliník <b>85</b> Bílá vysoký lesk <b>88</b> Červená vysoký lesk	ABS hrany materiál
<b>Desky a krycí desky povrch vždy v kombinaci s hranou desky (deska, polovysoká skříňka, pojízdný kontejner)</b>	<b>Povrch laminát (Cenová skupina 1)</b>	<b>70</b> Hliník	Kompaktní vrstvená deska - kombinace HPL desky s třívrstvou dřevotřískou. Ze spodní strany dekor světle šedá a z horní strany dekor hliníku. Odolná proti vlhkosti.
	<b>Hrana</b>	<b>85</b> Bílá vysoký lesk	ABS hrany materiál
	<b>Povrch Dýha z pravého dřeva (Cenová skupina 2)</b>	<b>59</b> Ebenové dřevo	Kompaktní vrstvená deska - kombinace HPL desky s třívrstvou dřevotřískou. Ze spodní strany dekor světle šedá a z horní strany dekor z pravé dýhy. Odolná proti vlhkosti.
	<b>Hrana</b>	<b>85</b> Bílá vysoký lesk	ABS hrany materiál
	<b>Povrch Lak (Cenová skupina 3)</b>	<b>85</b> Bílá vysoký lesk	Kompaktní vrstvená deska - kombinace HPL desky s třívrstvou dřevotřískou. Ze spodní strany dekor světle šedá a z horní strany lakovaná. Odolná proti vlhkosti.
	<b>Hrana</b>	<b>85</b> Bílá vysoký lesk	ABS hrany materiál
	<b>Povrch Lak (Cenová skupina 4)</b>	<b>40</b> Černá vysoký lesk <b>88</b> Červená vysoký lesk	Kompaktní vrstvená deska - kombinace HPL desky s třívrstvou dřevotřískou. Ze spodní strany dekor světle šedá a z horní strany lakovaná. Odolná proti vlhkosti.
	<b>Hrana</b>	<b>85</b> Bílá vysoký lesk	ABS hrany materiál
<b>Závěsy zrcadlových skříňek</b>		Hliník	stříbro eloxované
<b>Reling-zarážka vnitřní část dvířek</b>		<b>10</b> Chrom	kov chromovaný
<b>Skleněné přihrádky</b>			čiré sklo

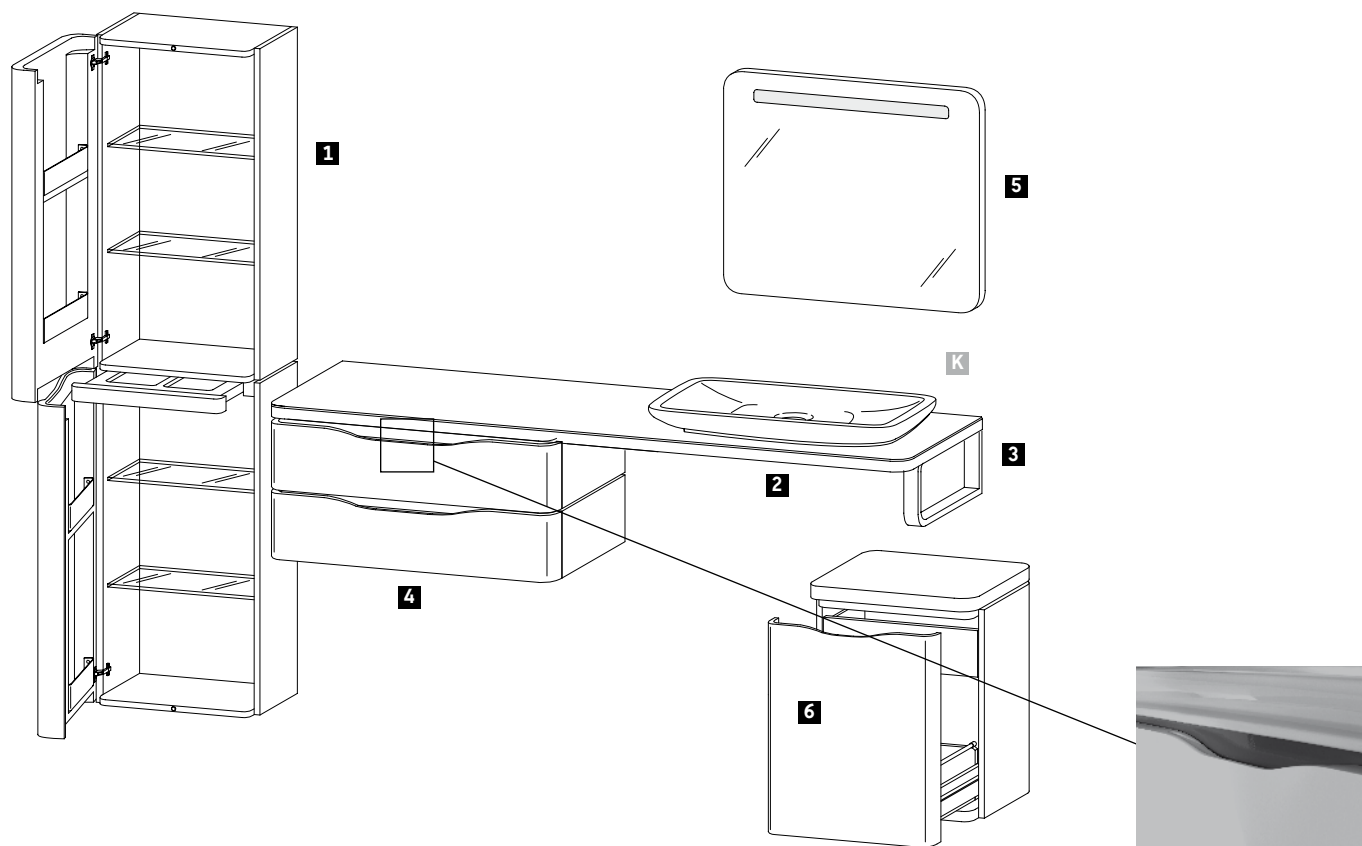
**Příklad objednávky**

**PuraVida**

Deska, krycí deska, Pojízdný kontejner

Hrana

Vnitřní barva úchytu

**88** Červená vysoký lesk

**85** Bílá vysoký lesk

**88** Červená vysoký lesk

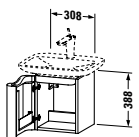
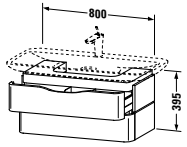
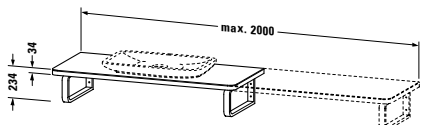

Popis	Poznámka	Počet	Objednací číslo
<b>1</b> Vysoká skříňka	Šířka 460 mm	1	# PV 9206 L 85 88
<b>2</b> Deska	Šířka 1800 mm	1	# PV 071C 0 85 88
<b>3</b> Nosič desky - držák na ručník		1	# PV 9933 0 00 00
<b>4</b> Spodní skříňka	Šířka 800 mm, montováno vlevo bočně	1	# PV 9202 0 85 88
<b>5</b> Zrcadlo	Šířka 720 mm	1	# PV 9421 0 85 85
<b>6</b> Pojízdný kontejner	Šířka 460 mm	1	# PV 9203 0 85 88
<b>K</b> PuraVida 700 mm		1	# 037070 00 00

**PuraVida** Design by Phoenix Design

Popis	mm	Objednáací číslo	Euro			
			Cenová skupina 1	Cenová skupina 2	Cenová skupina 3	Cenová skupina 4
 <p><b>Skříňka pod umyvadlo závěsná</b> 1 dvířka s odkládací přihrádkou a zarážkou na vnitřní straně, šířka otevřená 428 mm pro PuraVida # 072150</p>	308 x 358	<b>PV 6765 L/R</b>	965			
<b>Infobox:</b> prostorově úsporný sifon # 005073 se doporučuje / údaje důležité pro objednání: - vnitřní barva úchytu - závěsy dvířek L/R						
 <p><b>Skříňka pod umyvadlo závěsná</b> 2 zásuvky, (1 x s výřezem pro sifon a krytem) pro PuraVida # 037110</p>	800 x 450	<b>PV 6767</b>	1.449			
<b>Infobox:</b> Umyvadlový - trubkový sifon # 005026 se doporučuje / údaje důležité pro objednání: - vnitřní barva úchytu						
 <p><b>Deska</b> 1 deska s jedním výřezem, min. šířka viz pokyny pro objednání, šířka max. 2000 mm, Hrany: 85 Bílá -vysoký lesk, deska na vložení v barvách PuraVida</p>						
základní cena do 800 mm, předstěnová verze		<b>PV 071C</b>	380	418	501	514
základní cena do 800 mm, do levého a pravého rohu		<b>PV 073C L/R</b>	380	418	501	514
základní cena do 800 mm, do niky		<b>PV 075C</b>	380	418	501	514
za každých započatých 100 mm			23	28	35	38
<b>Infobox:</b> Zadávání rozměrů a zpracování skic viz. kapitola „objednací formuláře pro variabilní desky“, strana 652 / údaje důležité pro objednání: - celková šířka - povrch vkladací desky - osové rozměry od levé strany - počet a pozice spodních skříňek - počet a pozice nosičů desky - spodní skříňky lícují vlevo popř. vpravo s deskou - spodní skříňky nejsou řaditelné na sebe - objednáací číslo keramika, viz. strana 651 / Výřez pro cizí keramiku po technickém prověření 198,- Eur / Zvýšená cena za otvor pro armaturu 21,- Eur po přesném zadání koordinantů						

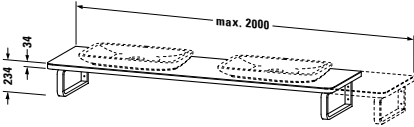

**PuraVida** Design by Phoenix Design

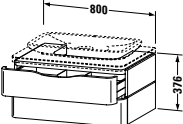
Popis	mm	Objednáací číslo	Euro			
			Cenová skupina 1	Cenová skupina 2	Cenová skupina 3	Cenová skupina 4
						
<b>Deska</b>						
deska se 2 výřezy, min. šířka viz pokyny pro objednání, šířka max. 2000 mm, Hrany: 85 Bílá -vysoký lesk, deska na vložení v barvách PuraVida						
základní cena do 800 mm, předstěnová verze		<b>PV 072C</b>	439	477	586	599
základní cena do 800 mm, do levého a pravého rohu		<b>PV 074C L/R</b>	439	477	586	599
základní cena do 800 mm, do niky		<b>PV 076C</b>	439	477	586	599
za každých započatých 100 mm			23	28	35	38
<b>Infobox:</b> Zadávání rozměrů a zpracování skic viz. kapitola „objednáací formuláře pro variabilní desky“, strana 652 / údaje důležité pro objednání: <ul style="list-style-type: none"> <li>- celková šířka</li> <li>- povrch vkladací desky</li> <li>-osové rozměry od levé strany</li> <li>- počet a pozice spodních skříňek</li> <li>- počet a pozice nosičů desky</li> <li>- spodní skříňky lícují vlevo popř. vpravo s deskou</li> <li>- spodní skříňky nejsou řaditelné na sebe</li> <li>- objednáací číslo keramika, viz. strana 651 / Výřez pro cizí keramiku po technickém prověření 198,- Eur / Zvýšená cena za otvor pro armaturu 21,- Eur po přesném zadání koordinantů</li> </ul>						
						
<b>Nosič desky</b>						
1 nosič desky - úhelník, k zabudování variabilní desky						
šedý kov	40 x 425	<b>PV 9902</b>	67			
						
<b>Nosič desky</b>						
1 nosič desky - držák na ručník, k zabudování pod variabilní desku						
chrom	40 x 480	<b>PV 9933</b>	145			
						
<b>Skříňka pod umyvadlo závěsná</b>						
2 zásuvky, (1 x s výřezem pro sifon a krytem), pro desku						
pro PuraVida # 037070, # 036970	800 x 550	<b>PV 6769</b>	1.546			
<b>Infobox:</b> pouze ve spojení s deskami # PV 071C - # PV 076C / Umyvadlový - trubkový sifon # 005026 se doporučuje / skříňka pod umyvadlo je vždy uprostřed (vůči umyvadlu) / údaje důležité pro objednání: <ul style="list-style-type: none"> <li>- vnitřní barva úchytu / krycí deska/ na desku není součástí objednávky, objednejte samostatně</li> </ul>						

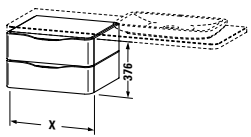
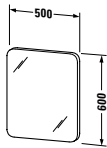
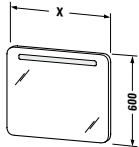
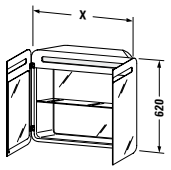

**PuraVida** Design by Phoenix Design

Popis	mm	Objednáací číslo	Euro			
			Cenová skupina 1	Cenová skupina 2	Cenová skupina 3	Cenová skupina 4
						
<b>Spodní skříňka pod desku</b>						
2 zásuvky						
	460 x 550	<b>PV 9200</b>	1.125			
	600 x 550	<b>PV 9201</b>	1.267			
	800 x 550	<b>PV 9202</b>	1.406			
<b>Infobox:</b> údaje důležité pro objednání: - vnitřní barva úchytu						
						
<b>Zrcadlo</b>						
podkladová deska zrcadla: 85 Bílá vysoký lesk 500 x 41		<b>PV 9420</b>	283			
						
<b>Zrcadlo s osvětlením</b>						
IP 44, spínač ( Touch LED ) dole uprostřed, je současně LED noční světlo se senzorem na denní světlo, podkladová deska zrcadla: 85 Bílá vysoký lesk						
1 zářivka T5 14 W 835 W	720 x 41	<b>PV 9421</b>	624			
1 zářivka T5 21 W 835 W	1000 x 41	<b>PV 9422</b>	730			
						
<b>Zrcadlová skříňka</b>						
IP 44, spínač ( Touch LED ) dole uprostřed, je současně LED noční světlo se senzorem na denní světlo, vnitřní zadní stěna zrcadlová, 1 zásuvka s krytem (barva: chrom) ve vrchním dnu, korpus zrcadlové skříňky lakovaný na všech stranách v 85 Bílá vysoký lesk						
1 zářivka T5 14 W 835 W	720 x 188	<b>PV 9424</b>	2.074			
1 zářivka T5 21 W 835 W	1000 x 188	<b>PV 9425</b>	2.405			

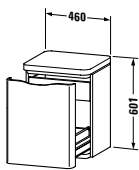
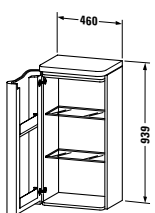
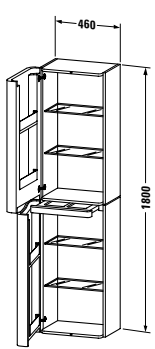
**PuraVida** Design by Phoenix Design

Popis	mm	Objednáací číslo	Euro			
			Cenová skupina 1	Cenová skupina 2	Cenová skupina 3	Cenová skupina 4
 <p><b>Pojízdná skříňka</b>            1 zásuvka s odkládací přihrádkou a zarážkou na vnitřní straně,            1 zásuvka vnitřní,            povrch krycí desky v barvách PuraVida            Hrana krycí desky: 85 Bílá-vysoký lesk</p>	460 x 450	<b>PV 9203</b>	1.821	1.867	1.949	1.971
<b>Infobox:</b> údaje důležité pro objednání: - povrchová barva krycí desky - vnitřní barva úchytu						
 <p><b>Polovysoká skříňka</b>            1 dvířka se dvěma odkl.přihrádkami a zarážkou na vnitřní straně,            2 skleněné police,            povrch krycí desky v barvách PuraVida,            Hrana krycí desky: 85 Bílá-vysoký lesk            šířka otevřená 530 mm</p>	460 x 360	<b>PV 9205 L/R</b>	1.439	1.474	1.536	1.553
<b>Infobox:</b> údaje důležité pro objednání: - povrchová barva krycí desky - vnitřní barva úchytu - závěsy dvířek L/R						
 <p><b>Vysoká skříňka</b>            2 dvířka vždy se dvěma odkl. přihrádkami a zarážkou na vnitřní straně,            4 skleněné police,            1 středové dno s výsuvným tablerem            šířka otevřená 530 mm</p>	460 x 360	<b>PV 9206 L/R</b>	2.218			
<b>Infobox:</b> údaje důležité pro objednání: - vnitřní barva úchytu - závěsy dvířek L/R						

**PuraVida** Design by Phoenix Design

Popis	mm	Objednáací číslo	Euro			
			Cenová skupina 1	Cenová skupina 2	Cenová skupina 3	Cenová skupina 4
 <p><b>skleněné přepážky</b> pro skříňku pod umyvadlo a pojízdný kontejner k uložení na protisluzovou podložku v zásuvce 200 x 320</p>		<b>PV 9920</b>	111			
 <p><b>skleněné přepážky</b> pro spodní skříňky k uložení na protisluzovou podložku v zásuvce 200 x 420</p>		<b>PV 9921</b>	115			

**Starck** Design by Philippe Starck

**Informace o výrobku**

<b>Čelní části</b> <b>Korpus</b> <b>Skříňky pod umyvadlo</b> <b># S1 9523 a</b> <b>S1 9520</b>	<b>Dýha z pravého dřeva</b> (Cenová skupina 1)	<b>05</b> Dub <b>13</b> Americký ořech <b>24</b> Macassar	Nosný materiál masivní dřevo, tzn. vícenásobně ohýbané a klížené. Jednostranné hrany s dýhou z pravého dřeva. Vnitřní část s obkladem Bílý hliník 37 (HPL) u #S1 9523 # S1 9520 uvnitř s HPL obkladem barvy černé. Dýha je přírodní materiál proto jsou možné změny barvy a struktury. Odolné proti vlhkosti.
	<b>Lak</b> (Cenová skupina 2)	<b>85</b> Bílá vysoký lesk	Nosný materiál masivní dřevo, tzn. vícenásobně ohýbané a klížené, lakované. Vnitřní část s obkladem Bílý hliník 37 (HPL) u # S1 9523 # S1 9520 uvnitř s HPL obkladem barvy černé. Dýha je přírodní materiál proto jsou možné změny barvy a struktury. Odolné proti vlhkosti.
	<b>Lak</b> (Cenová skupina 3)	<b>40</b> Černá vysoký lesk	Popis materiálu viz. čelní části, skříňky pod umyvadlo # S1 9523 a # S1 9520 (lak).
<b>Čelní části</b> <b>Korpus</b> <b># S1 9524</b> <b>Korpus</b> <b># S1 9526, S1 9528,</b> <b>S1 9529, S1 9108</b>	<b>Dýha z pravého dřeva</b> (Cenová skupina 1)	<b>05</b> Dub <b>13</b> Americký ořech <b>24</b> Macassar	Kvalitní třívrstvé desky, dýhované na jedné straně a bezbarvě lakované. Vnitřní část s obkladem Bílý hliník 37 (HPL) Dýha je přírodní materiál, proto jsou možné změny barvy a struktury. Odolné proti vlhkosti.
	<b>Lak</b> (Cenová skupina 2)	<b>85</b> Bílá vysoký lesk	Kvalitní MDF desky, vícevrstvě lakované, vnitřní strana s potahem Bílý hliník 37 (HPL) Odolné proti vlhkosti.
	<b>Lak</b> (Cenová skupina 3)	<b>40</b> Černá vysoký lesk	Popis materiálu viz. čelní části, korpus, # S1 9524 korpus # S1 9526, S1 9528, S1 9529, S1 9108 (lak).
<b>Čelní části</b> <b># S1 9526, S1 9528,</b> <b>S1 9529, S1 9108,</b> <b>S1 9514, S1 9516</b>	<b>Dýha z pravého dřeva</b> (Cenová skupina 1)	<b>05</b> Dub <b>13</b> Americký ořech <b>24</b> Macassar	Lehká stavební deska sestávající ze 2 vysoce kvalitních 3 vrstevných desek s plástovnou střední vrstvou, jednostranně potažená dýhou z pravého dřeva, bezbarvě lakovaná. Horní a dolní hrany dýhované. U skříňek pod umyvadlo mají boční hrany krycí profil z eloxovaného hliníku, u vysoké skříňky pouze u hrany na straně úchyty. Vnitřní strana Bílý hliník 37 (HPL). Dýha je přírodní materiál, proto jsou možné změny struktury a barvy. Odolá proti vlhkosti.
	<b>Lak</b> (Cenová skupina 2)	<b>85</b> Bílá vysoký lesk	Lehká stavební deska sestávající ze 2 vysoce kvalitních 3 vrstevných desek s plástovnou střední vrstvou, jednostranně potažená dýhou z pravého dřeva, bezbarvě lakovaná. Horní a dolní hrany dýhované. U skříňek pod umyvadlo mají boční hrany krycí profil z eloxovaného hliníku, u vysoké skříňky pouze u hrany na straně úchyty. Vnitřní strana Bílý hliník 37 (HPL). Dýha je přírodní materiál, proto jsou možné změny struktury a barvy. Odolá proti vlhkosti.
	<b>Lak</b> (Cenová skupina 3)	<b>40</b> Černá vysoký lesk	Popis materiálu viz. Čelní části # S1 9526, S1 9528, S1 9529, S1 9108 (lak).
<b>Hrany desky zrcadla</b> <b>Korpus zrcadlové</b> <b>skříňky</b>		Neutrální	
<b>Boxy pro zrcadlové</b> <b>skříňky a skříňky pod</b> <b>umyvadlo</b> <b># S1 9523, S1 9524</b>	<b>Lak</b>	<b>37</b> Bílý hliník	Masivní dřevo, na všech stranách porézně lakované
<b>Úchyty # S1 9520</b>		<b>10</b> leštěný chrom	Mosaz
<b>Úchyty # S1 9523,</b> <b>S1 9524</b>		Hliník	Eloxované stříbro
<b>Krycí profil</b> <b>skříňky pod umyvadlo</b> <b>vysoké skříňky</b>		Hliník	Eloxované stříbro

**Starck** Design by Philippe Starck

Příklad objednávky

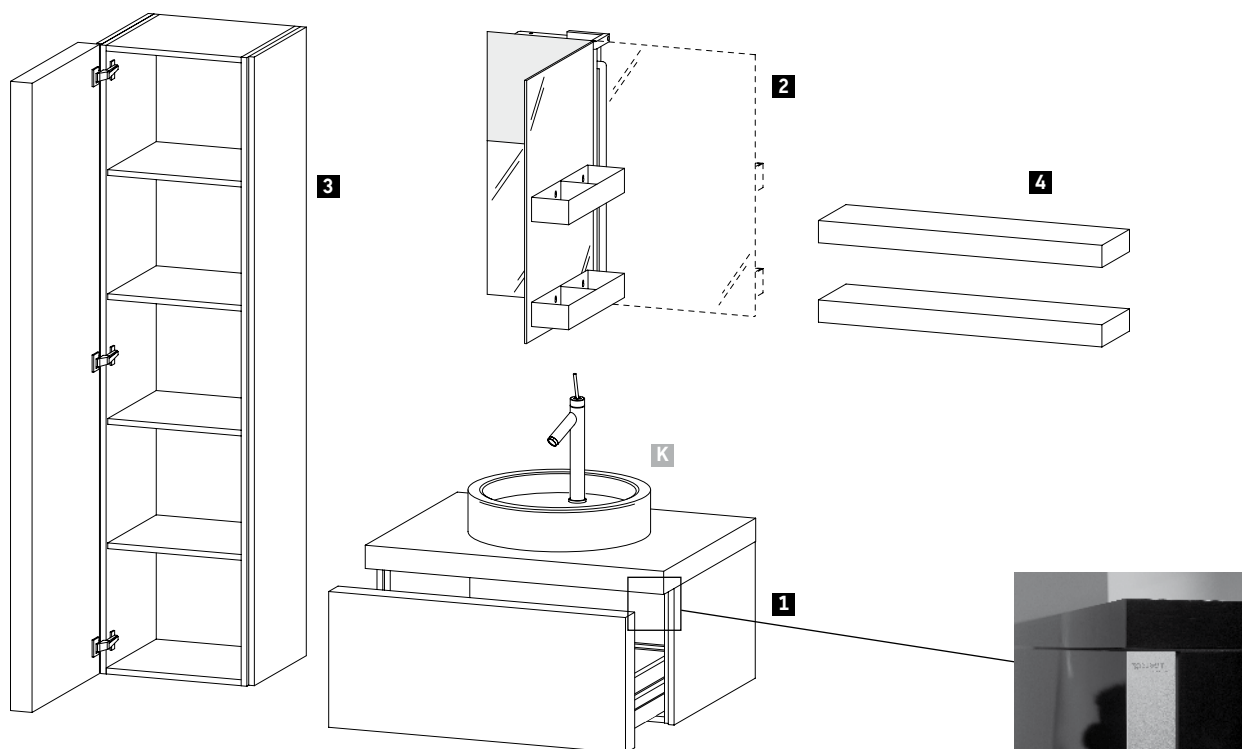

**Starck**  
Skříňka pod umyvadlo, Vysoká skříňka  
Police

**85** Bílá vysoký lesk  
**05** Dub

Popis	Poznámka	Počet	Objednací číslo
<b>1</b> Skříňka pod umyvadlo	šířka 835 mm	1	# S1 9526 0 85 85
<b>2</b> Zrcadlová skříňka	šířka 750 mm	1	# S1 9721 R 00 00
<b>3</b> Vysoká skříňka	šířka 400 mm	1	# S1 9108 L 85 85
<b>4</b> Police	šířka 800 mm	2	# S1 9428 0 05 05
Čtenění pro skříňku pod umyvadlo	šířka 200 mm	1	# S1 9915 0 00 00
<b>K</b> Umyvadlová mísa 470 mm		1	# 038647 00 27

**Starck** Design by Philippe Starck

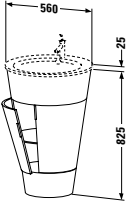
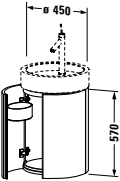
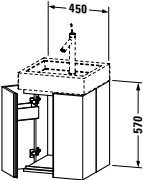

Popis	mm	Objednáací číslo	Euro		
			Cenová skupina 1	Cenová skupina 2	Cenová skupina 3
 <p><b>Skříňka pod umyvadlo stojící</b> 1 skleněná příhrádka se zarážkou pro Starck 1 # 040658</p>	560 x 600	<b>S1 9520</b>	2.579	2.745	2.945
<b>Infobox:</b> Umyvadlový - trubkový sifon # 005026 se doporučuje					
 <p><b>Skříňka pod umyvadlo závěsná</b> kulatá, 2 dvířka, 2 dřevěné boxy, šířka otevřená 900 mm pro Starck 1 # 038647</p>	450 x 500	<b>S1 9523</b>	2.040	2.171	2.327
<b>Infobox:</b> Umyvadlový - trubkový sifon # 005026 se doporučuje					
 <p><b>Skříňka pod umyvadlo závěsná</b> čtvercová, 2 dvířka, 2 dřevěné boxy, šířka otevřená 900 mm pro Starck 1 # 038747</p>	450 x 500	<b>S1 9524</b>	1.764	1.880	2.013
<b>Infobox:</b> Umyvadlový - trubkový sifon # 005026 se doporučuje					

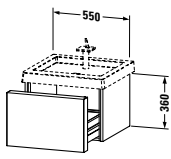
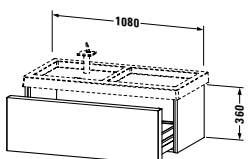
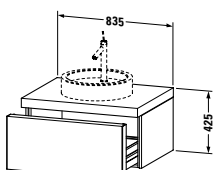
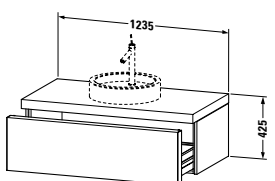
**Starck** Design by Philippe Starck

Popis	mm	Objednáací číslo	Euro		
			Cenová skupina 1	Cenová skupina 2	Cenová skupina 3
					
<b>Skříňka pod umyvadlo závěsná</b> 1 zásuvka pro Starck 1 # 230557	550 x 560	<b>S1 9516</b>	860	1.087	1.174
<b>Infobox:</b> prostorově úsporný sifon # 005073 se doporučuje / včetně bezúchytové Tip-on techniky					
					
<b>Skříňka pod umyvadlo závěsná</b> 1 zásuvka pro Starck 1 # 230710	1080 x 560	<b>S1 9518</b>	1.091	1.349	1.444
<b>Infobox:</b> prostorově úsporný sifon # 005073 se doporučuje / včetně bezúchytové Tip-on techniky					
					
<b>Skříňka pod umyvadlo závěsná</b> 1 zásuvka 1 deska s jedním výřezem uprostřed	835 x 565	<b>S1 9526</b>	1.191	1.429	1.547
<b>Infobox:</b> prostorově úsporný sifon # 005073 se doporučuje / údaje důležité pro objednání: - barva povrchové plochy - objednáací číslo keramika, viz. strana 638 / včetně bezúchytové Tip-on techniky					
					
<b>Skříňka pod umyvadlo závěsná</b> 1 zásuvka, 1 deska s jedním výřezem	1235 x 565	<b>S1 9528</b> L/R/M	1.406	1.687	1.827
<b>Infobox:</b> prostorově úsporný sifon # 005073 se doporučuje / údaje důležité pro objednání: - barva povrchové plochy - L/R/M = umyvadlo možné vlevo, vpravo nebo uprostřed - objednáací číslo keramika, viz. strana 638 / včetně bezúchytové Tip-on techniky					

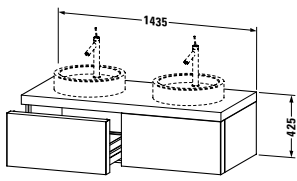

**Starck** Design by Philippe Starck

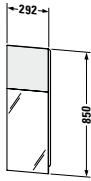
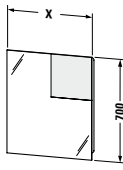
Popis	mm	Objednáací číslo	Euro		
			Cenová skupina 1	Cenová skupina 2	Cenová skupina 3
 <p><b>Skříňka pod umyvadlo závěsná</b> 2 zásuvky 1 deska volitelně s jedním nebo dvěma výřezy</p>	1435 x 565	<b>S1 9529 L/R/B</b>	1.797	2.156	2.326
<p><b>Infobox:</b> prostorově úsporný sifon # 005073 se doporučuje / údaje důležité pro objednání:  - barva povrchové plochy  - L/R/B = umyvadlo vlevo, vpravo nebo na obou stranách možné  - objednáací číslo keramika, viz. strana 638 / včetně bezúchytové Tip-on techniky</p>					
 <p><b>skleněné přepážky</b> k uložení na protisluzovou podložku v zásuvce</p>	200 x 375	<b>S1 9915</b>	113		
 <p><b>Zrcadlo s osvětlením</b> IP 44, 1 kompaktní zářivka (Dulux F 24 W 840 CW) 1 senzorový spínač</p>	292 x 100	<b>S1 9716</b>	652		
<p><b>Infobox:</b> odstup senzoru k reflektovaným povrchům = min. 75 mm</p>					
 <p><b>Zrcadlo s osvětlením</b> IP 44, 1 kompaktní zářivka (Dulux F 24 W 840 CW), 1 senzorový spínač</p>	600 x 100 750 x 100	<b>S1 9717</b> <b>S1 9718</b>	797 843		
<p><b>Infobox:</b> odstup senzoru k reflektovaným povrchům = min. 75 mm</p>					

**Starck** Design by Philippe Starck

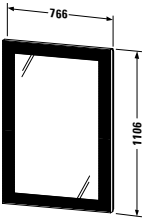
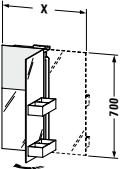
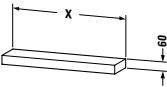
Popis	mm	Objednáací číslo	Euro		
			Cenová skupina 1	Cenová skupina 2	Cenová skupina 3
 <p><b>Zrcadlo s osvětlením</b>            4 zářivky,            2 x 24 W (vodorovné),            2 x 39 W (svislé),            FQ zářivková trubice (D = 16 mm, patice G5),            tloušťka zrcadla = 6 mm,            plocha zrcadla podél okraje je fasetovaná (šířka 80 mm)            1 senzorový spínač dole vpravo</p>	766 x 60	<b>S1 9640</b>	2.068		
<b>Infobox:</b> odstup senzoru k reflektovaným povrchům = min. 75 mm					
 <p><b>Zrcadlová skříňka</b>            IP 44,            1 kompaktní zářivka (Dulux F 24 W 840 CW),            1 senzorový spínač,            2 dřevěné boxy,            1 zrcadlová dvířka,            1 zásuvka</p>	600 x 135 750 x 135	<b>S1 9720 L/R</b> <b>S1 9721 L/R</b>	1.085 1.136		
<b>Infobox:</b> odstup senzoru k reflektovaným povrchům = min. 75 mm - závěsy uprostřed - dvířka 180 ° vyklápěcí / obrázek znázorňuje verzi „vpravo“ / údaje důležité pro objednání: - pozice dvířek L/R					
 <p><b>Police variabilní</b>            1 odkládací polička,            upevnění se svorníky</p>	600 x 200 800 x 200 1200 x 200	<b>S1 9427</b> <b>S1 9428</b> <b>S1 9429</b>	180 206 230	216 246 276	235 267 299

**Starck** Design by Philippe Starck

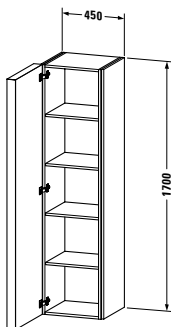
Popis	mm	Objednací číslo	Euro		
			Cenová skupina 1	Cenová skupina 2	Cenová skupina 3
					
<b>Vysoká skříňka</b> 1 dvířka, 4 dřevěné přihrádky šířka otevřená 480 mm	450 x 420	<b>S1 9108 L/R</b>	1.419		
<b>Infobox:</b> údaje důležité pro objednání: - závěsy dvířek L/R - barva povrchové plochy					

**X-Large** Design by Sieger Design

**Informace o výrobku**

<b>Čelní části</b> <b>Korpus</b> <b>Desky</b>	<b>Dekor</b> (Cenová skupina 1)	<b>04</b> Teak <b>19</b> Beach matná <b>28</b> Wengé	Kompaktní vrstvená deska s melaminovým dekorem na obou stranách. Hrany ABS. Odolná proti vlhkosti.
	<b>Dekor</b> (Cenová skupina 2)	<b>22</b> Bílá vysoký lesk	Kompaktní vrstvená deska s melaminovým dekorem na obou stranách. Hrany ABS. Odolná proti vlhkosti.
	<b>Dýha z pravého dřeva</b> (Cenová skupina 3)	<b>62</b> Dub antracitový <b>83</b> Dub přírodní <b>84</b> Makoré	Kvalitní třívrstvá deska, oboustranně dýhovaná. (62 Dub antracitový je dýhován jednostranně), hrany dýhované. Dýha je přírodní materiál jsou proto možné změny barvy a struktury.
	<b>Lak</b> (Cenová skupina 4)	<b>85</b> Bílá vysoký lesk <b>86</b> Cappuccino vysoký lesk	Kompaktní MDF deska vícevrstvě lakovaná, vnitřní strana šedý melamin. Odolná proti vlhkosti.
<b>Krycí deska</b> <b>Police</b> <b>Zadní stěna</b> <b>Hrana desky zrcadla</b> <b>Korpus zrcadlové skříňky</b>	<b>Dekor</b> (Cenová skupina 1)	<b>04</b> Teak <b>19</b> Beach matná <b>28</b> Wengé	Kompaktní vrstvená deska s melaminovým dekorem na obou stranách. (HPL) Hrany ABS. Odolná proti vlhkosti.
	<b>Dekor</b> (Cenová skupina 2)	<b>22</b> Bílá vysoký lesk	Kompaktní vrstvená deska s melaminovým dekorem na obou stranách. (HPL) Hrany ABS. Odolná proti vlhkosti.
	<b>Dýha z pravého dřeva</b> (Cenová skupina 3)	<b>62</b> Dub antracitový <b>83</b> Dub přírodní <b>84</b> Makoré	Kvalitní třívrstvá deska, oboustranně dýhovaná, hrana dýhovaná (62 Dub antracitový je dýhován jednostranně. Zadní stěna z šedého melaminu stejně jako spodní strana krycích desek. Odolná proti vlhkosti.
	<b>Lak</b> (Cenová skupina 4)	<b>85</b> Bílá vysoký lesk <b>86</b> Cappuccino vysoký lesk	Kvalitní třívrstvá deska, oboustranně dýhovaná, hrana dýhovaná (62 Dub antracitový je dýhován jednostranně. Zadní stěna z šedého melaminu stejně jako spodní strana krycích desek. Odolná proti vlhkosti.
<b>Dvířka vysoké skříňky</b>			Rám: matný hliník. satinované bezp. sklo, jednovrstvé, popř. zrcadlová výplň s hliníkovou bezp. fólií
<b>Úchyty</b> <b>Nohy</b>		Hliník	Hliníkový úchyt elexovaný E6EV1 in 11 šířky (čelní šířka mínus 80 mm) 220, 320, 370, 420, 470, 520, 670, 720, 870, 920, 1120 mm
<b>Svítlidla</b>		Hliník	
<b>Boxy</b>		Bílá transparentní	Probarvený polypropylén, recyklovatelný.

**X-Large** Design by Sieger Design

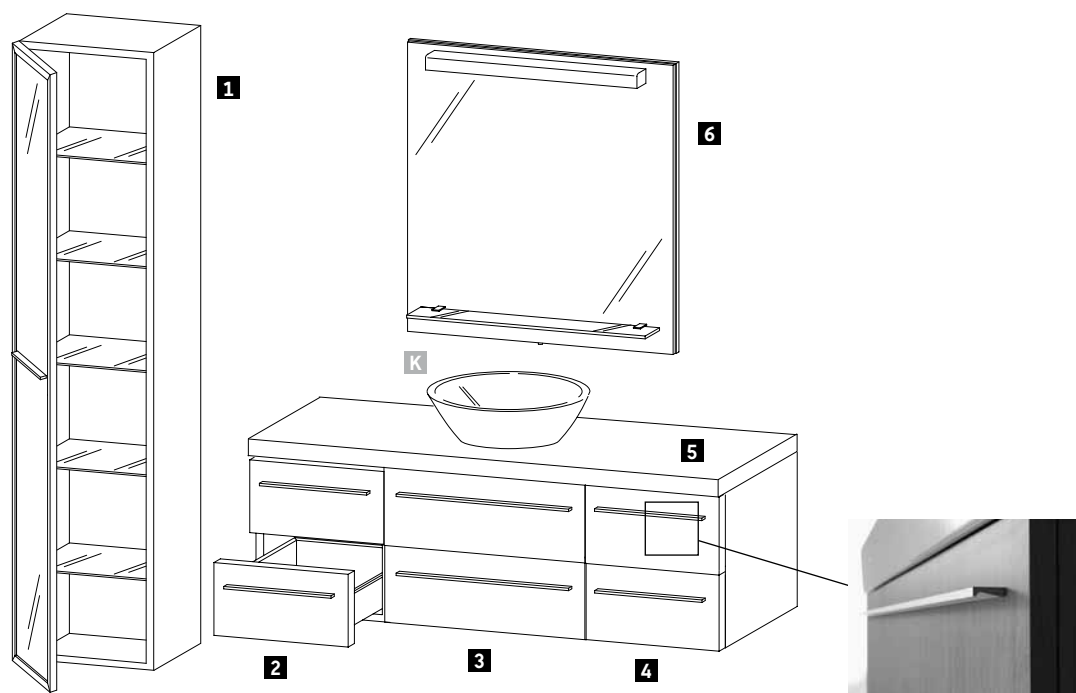
**Příklad objednávky**

**X-Large**

Čelní část, korpus, deska

Spodní skříňka

Úchyty

83 Dub přírodní

Hliníkové úchyty

Popis	Poznámka	Počet	Objednací číslo
<b>1</b> Vysoká skříňka	Šířka 300 mm	1	# XL 1100 L 83 83
<b>2</b> Spodní skříňka	Šířka 400 mm	1	# XL 6722 0 83 83
<b>3</b> Skříňka pod desku	Šířka 600 mm	1	# XL 6717 0 83 83
<b>4</b> Spodní skříňka	Šířka 400 mm	1	# XL 6722 0 83 83
<b>5</b> Deska variabilní s 1 výřezem Požaduje se přesná skíca!	Šířka 1400 mm	1	# XL 063C 0 83 83
<b>6</b> Zrcadlo s osvětlením	Šířka 800 mm	1	# XL 7212 0 83 83
<b>K</b> Starck 1 umyvadlová mísa		1	# 040853 00 00

**X-Large** Design by Sieger Design

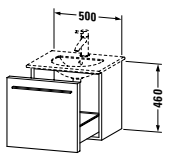
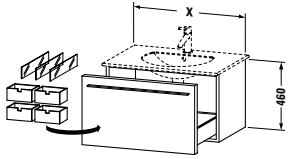
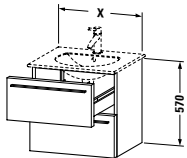
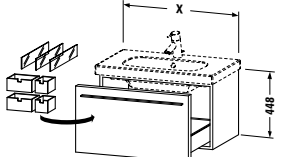
Popis	mm	Objednáací číslo	Euro			
			Cenová skupina 1	Cenová skupina 2	Cenová skupina 3	Cenová skupina 4
 <p><b>Skříňka pod umyvadlo závěsná</b> 1 zásuvka pro Darling New # 049953</p>	500 x 413	<b>XL 6060</b>	507	606	689	804
 <p><b>Skříňka pod umyvadlo závěsná</b> 1 zásuvka, Vnitřní členění z přihrádek a boxů ( velkých ) pro Darling New # 049963 pro Darling New # 049983 pro Darling New # 049910</p>	600 x 503 800 x 528 1000 x 528	<b>XL 6061</b> <b>XL 6062</b> <b>XL 6063</b>	571 639 725	684 764 869	777 870 987	907 1.027 1.166
 <p><b>Skříňka pod umyvadlo závěsná</b> 2 zásuvky, (1 x s výřezem pro sifon a krytem)</p>	500 x 413 600 x 503 800 x 528 1000 x 528	<b>XL 6360</b> <b>XL 6361</b> <b>XL 6362</b> <b>XL 6363</b>	659 742 830 948	788 889 993 1.130	895 1.009 1.130 1.283	1.044 1.178 1.334 1.516
 <p><b>Skříňka pod umyvadlo závěsná</b> 1 zásuvka, 3 skleněné přepážky, 2 boxy velké, 2 boxy malé pro D-Code # 034265 pro D-Code # 034210 pro D-Code # 034812 pro D-Code # 034285</p>	600 x 460 1000 x 460 1150 x 460 800 x 460	<b>XL 6051</b> <b>XL 6049</b> <b>XL 6050</b> <b>XL 6048</b>	462 654 745 518	528 752 857 595	695 875 997 781	747 986 1.125 840

**Infobox:** Prostorově úsporný sifon # 005073 pro skříňky pod umyvadlo se doporučuje

**X-Large** Design by Sieger Design

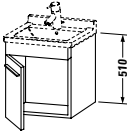
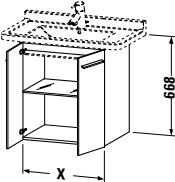
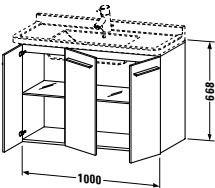
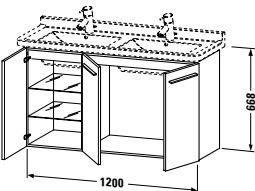
Popis	mm	Objednáací číslo	Euro			
			Cenová skupina 1	Cenová skupina 2	Cenová skupina 3	Cenová skupina 4
						
<b>Skříňka pod umyvadlo závěsná</b> pro Starck 3 # 030348	440 x 445	<b>XL 6525 L/R</b>	440	528	599	766
<b>Infobox:</b> prostorově úsporný sifon # 005073 se doporučuje / údaje důležité pro objednání: - závěsy dvířek L/R						
						
<b>Skříňka pod umyvadlo závěsná</b> 2 dvířka, 1 skleněná přihrádka pro Starck 3 # 030480, 030470 pro Starck 3 # 030410, 030480	600 x 470 800 x 470	<b>XL 6088</b> <b>XL 6086</b>	592 622	710 731	768 829	1.013 1.080
<b>Infobox:</b> prostorově úsporný sifon # 005073 se doporučuje						
						
<b>Skříňka pod umyvadlo závěsná</b> 3 dvířka, 2 skleněné police pro Starck 3 # 030410	1000 x 470	<b>XL 6084</b>	718	864	978	1.258
<b>Infobox:</b> prostorově úsporný sifon # 005073 se doporučuje						
						
<b>Skříňka pod umyvadlo závěsná</b> 3 dvířka, 2 skleněné police pro Starck 3 # 033213	1200 x 470	<b>XL 6068</b>	804	964	1.095	1.438
<b>Infobox:</b> prostorově úsporný sifon # 005073 se doporučuje						

**X-Large** Design by Sieger Design

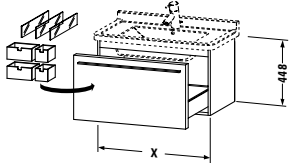
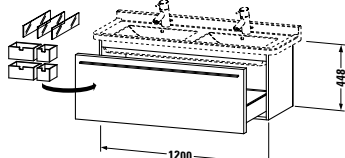
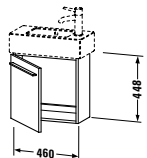
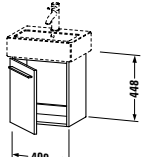
Popis	mm	Objednáací číslo	Euro			
			Cenová skupina 1	Cenová skupina 2	Cenová skupina 3	Cenová skupina 4
 <p><b>Skříňka pod umyvadlo závěsná</b> 1 zásuvka, vnitřní členění ze skleněných přihrádek a boxy (malé a velké)</p>						
pro Starck 3 # 030480, 030470	600 x 470	<b>XL 6056</b>	555	665	718	790
pro Starck 3 # 030410, 030480	800 x 470	<b>XL 6057</b>	571	684	741	829
pro Starck 3 # 030410	1000 x 470	<b>XL 6058</b>	639	765	829	915
<b>Infobox:</b> prostorově úsporný sifón # 005073 se doporučuje						
 <p><b>Skříňka pod umyvadlo závěsná</b> 1 zásuvka, 2 boxy malé, 2 boxy velké, 3 skleněné přepážky</p>						
pro Starck 3 # 033213	1200 x 470	<b>XL 6059</b>	727	870	987	1.167
<b>Infobox:</b> prostorově úsporný sifón # 005073 se doporučuje						
 <p><b>Skříňka pod umyvadlo závěsná</b> 1 dvířka</p>						
pro Vero # 070350 (nebroušené)	460 x 230	<b>XL 6208 L/R</b>	349	419	452	542
<b>Infobox:</b> prostorově úsporný sifón # 005073 se doporučuje / údaje důležité pro objednání: - závěsy dvířek L/R						
 <p><b>Skříňka pod umyvadlo závěsná</b> 1 dvířka</p>						
pro Vero # 070445 (nebroušené)	400 x 330	<b>XL 6209 L/R</b>	339	409	442	529
<b>Infobox:</b> prostorově úsporný sifón # 005073 se doporučuje / údaje důležité pro objednání: - závěsy dvířek L/R						

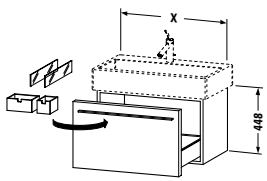
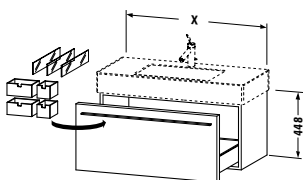
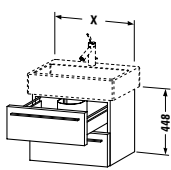

**X-Large** Design by Sieger Design

Popis	mm	Objednáací číslo	Euro			
			Cenová skupina 1	Cenová skupina 2	Cenová skupina 3	Cenová skupina 4
 <p><b>Skříňka pod umyvadlo závěsná</b> 1 zásuvka, vnitřní členění ze skleněných přihrádek a boxy (malé a velké) pro Vero # 045450 (nebroušené), bez vnitřního členění</p>	450 x 445	<b>XL 6043</b>	471	565	643	711
pro Vero # 045470 (nebroušené)	650 x 445	<b>XL 6042</b>	530	636	723	831
pro Vero # 045360, 045460 (nebroušené)	550 x 445	<b>XL 6044</b>	491	589	669	756
pro Vero # 045480 (nebroušené)	750 x 445	<b>XL 6045</b>	571	684	777	907
pro Vero # 045410 (nebroušené)	950 x 445	<b>XL 6046</b>	639	765	870	1.027
pro Vero # 045412 (nebroušené)	1150 x 445	<b>XL 6047</b>	727	870	987	1.167
<b>Infobox:</b> Prostorově úsporný sifon # 005073 pro skříňky pod umyvadlo se doporučuje / prostorově úsporný sifon # 005073 se doporučuje						
 <p><b>Skříňka pod umyvadlo závěsná</b> 1 zásuvka, vnitřní členění ze skleněných přihrádek a boxy (malé a velké) pro Vero # 032985 (nebroušené)</p>	800 x 470	<b>XL 6052</b>	571	684	777	907
pro Vero # 032910 (nebroušené)	1000 x 470	<b>XL 6053</b>	639	765	870	1.027
pro Vero # 032912 (nebroušené)	1200 x 470	<b>XL 6054</b>	727	870	987	1.167
<b>Infobox:</b> Prostorově úsporný sifon # 005073 pro skříňky pod umyvadlo se doporučuje						
 <p><b>Skříňka pod umyvadlo závěsná</b> 2 zásuvky, vnitřní zásuvka včetně výřezu pro sifon a krytu pro Vero # 045450 (nebroušené)</p>	450 x 445	<b>XL 6343</b>	699	809	856	935
pro Vero # 045470 (nebroušené)	650 x 445	<b>XL 6342</b>	755	877	931	1.076
pro Vero # 045360, 045460 (nebroušené)	550 x 445	<b>XL 6344</b>	737	854	907	1.029
pro Vero # 045480 (nebroušené)	750 x 445	<b>XL 6345</b>	773	900	957	1.122
pro Vero # 045410 (nebroušené)	950 x 445	<b>XL 6346</b>	864	1.011	1.080	1.292
pro Vero # 045412 (nebroušené)	1150 x 445	<b>XL 6347</b>	928	1.090	1.169	1.409
<b>Infobox:</b> Prostorově úsporný sifon # 005073 pro skříňky pod umyvadlo se doporučuje / prostorově úsporný sifon # 005073 se doporučuje						

**X-Large** Design by Sieger Design

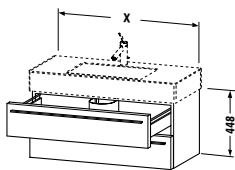
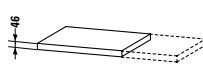
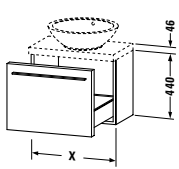
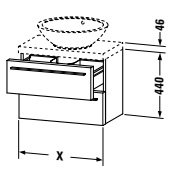
Popis	mm	Objednáací číslo	Euro			
			Cenová skupina 1	Cenová skupina 2	Cenová skupina 3	Cenová skupina 4
						
<b>Skříňka pod umyvadlo závěsná</b>						
2 zásuvky, vnitřní zásuvka včetně výřezu pro sifon a krytu						
pro Vero # 032985 (nebroušené)	800 x 470	<b>XL 6352</b>	773	900	957	1.122
pro Vero # 032910 (nebroušené)	1000 x 470	<b>XL 6353</b>	864	1.011	1.080	1.292
pro Vero # 032912 (nebroušené)	1200 x 470	<b>XL 6354</b>	928	1.090	1.169	1.409
<hr/>						
						
<b>Variabilní krycí deska</b>						
krycí deska s jedním výřezem, tloušťka = 46 mm, šířka max. 2000 mm, pro Bacino # 032542, pro Bacino # 033342, pro Bacino # 033452, pro Vero # 070445 (broušené)						
základní cena 600 mm	365	<b>XL 065C</b>	181	229	245	330
za každých započatých 100 mm			19	25	27	35
<hr/>						
<b>Infobox:</b> tl. krycí desky u barvy 83 Dub přírodní a 84 Makoré - 38 mm						
<hr/>						
						
<b>Skříňka pod umyvadlo závěsná</b>						
1 zásuvka						
	500 x 360	<b>XL 6216</b>	449	539	583	643
	600 x 360	<b>XL 6017</b>	470	580	655	696
<hr/>						
<b>Infobox:</b> krycí deska/ na desku není součástí objednávky, objednejte samostatně						
<hr/>						
						
<b>Skříňka pod umyvadlo závěsná</b>						
2 zásuvky, 1 kryt						
	500 x 360	<b>XL 6016</b>	695	804	843	957
	600 x 360	<b>XL 6217</b>	714	856	928	1.018
<hr/>						
<b>Infobox:</b> krycí deska/ na desku není součástí objednávky, objednejte samostatně / Highriser nelze použít / Skříňka pod umyvadlo je možná pouze v kombinaci s trubkovým sifonem # 005026 / horní zásuvka s výřezem pro sifon a kryt						

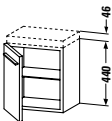
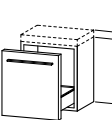
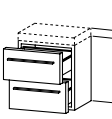
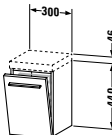

**X-Large** Design by Sieger Design

Popis	mm	Objednáací číslo	Euro			
			Cenová skupina 1	Cenová skupina 2	Cenová skupina 3	Cenová skupina 4
						
<b>Spodní skříňka</b>						
1 dvířka, 1 skleněná přihrádka						
	300 x 360	<b>XL 2202 L/R</b>	341	411	452	552
	400 x 360	<b>XL 2203 L/R</b>	348	418	459	594
<b>Infobox:</b> krycí deska/ na desku není součástí objednávky, objednejte samostatně / Odstup od stěny min. 20 mm dodržujte / také při přistavení k nábytku dodržet min. 20 mm / údaje důležité pro objednání: - závěsy dvířek L/R						
						
<b>Spodní skříňka</b>						
1 zásuvka						
	300 x 360	<b>XL 2224</b>	363	452	518	590
	400 x 360	<b>XL 2225</b>	398	496	578	654
	500 x 360	<b>XL 2226</b>	469	583	701	786
	600 x 360	<b>XL 2227</b>	516	636	750	826
<b>Infobox:</b> krycí deska/ na desku není součástí objednávky, objednejte samostatně						
						
<b>Spodní skříňka</b>						
2 zásuvky						
	300 x 360	<b>XL 2204</b>	489	586	645	710
	400 x 360	<b>XL 2205</b>	533	640	706	777
	500 x 360	<b>XL 2206</b>	603	721	818	899
	600 x 360	<b>XL 2207</b>	642	767	871	958
<b>Infobox:</b> krycí deska/ na desku není součástí objednávky, objednejte samostatně						
						
<b>Spodní skříňka</b>						
1 vyklápěcí chromový koš na ručníky pro hosty 300 x 360		<b>XL 2216</b>	400	481	520	573
<b>Infobox:</b> krycí deska/ na desku není součástí objednávky, objednejte samostatně						

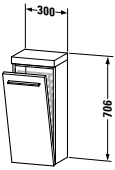
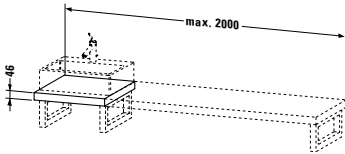
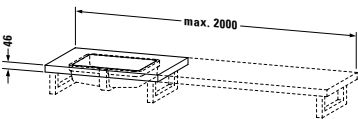
**X-Large** Design by Sieger Design

Popis	mm	Objednáací číslo	Euro			
			Cenová skupina 1	Cenová skupina 2	Cenová skupina 3	Cenová skupina 4
						
<b>Spodní skříňka</b>						
1 vyklápěcí chromový koš na ručníky pro hosty						
1 krycí deska	300 x 240	<b>XL 2564</b>	472	566	613	672
<b>Infobox:</b> U výrobku # XL 2564 je krycí deska součástí dodávky						
						
<b>Deska</b>						
deska s jedním výřezem, šířka min. 1000 mm x max. 2000 mm						
základní cena 1000 mm, pro umyvadlo na zabudování zhora a umyvadlovou mísu	550	<b>XL 063C</b>	275	334	370	487
za každých započatých 100 mm			21	26	29	36
<b>Infobox:</b> Nutné údaje pro objednání desek: - celková šíře - osové rozměry od levé strany - barva povrchu desky - objednáací číslo - přesná pozice spodních skříněk popř. nosičů desky. Prosíme přesné rozměry a Skicy zasílat na objednáací formuláři / tl. materiálu = 38 mm u Makoré a Dub / Výřez pro cizí keramiku po technickém prověření 198,- Eur / Zvýšená cena za otvor pro armaturu 21,- Eur po přesném zadání koordinantů						
						
<b>Deska</b>						
deska s jedním výřezem, šířka min. 1000 mm x max. 2000 mm						
základní cena 1000 mm, pro umyvadlo na zabudování zdola tepené	550	<b>XL 068C</b>	420	479	515	
za každých započatých 100 mm			21	26	29	
<b>Infobox:</b> Nutné údaje pro objednání desek: - celková šíře - osové rozměry od levé strany - barva povrchu desky - objednáací číslo - přesná pozice spodních skříněk popř. nosičů desky. Prosíme přesné rozměry a Skicy zasílat na objednáací formuláři / u umyvadel na zabudování zdola tepených je montáž umyvadla na desku zahrnuta v ceně / Zvýšená cena za otvor pro armaturu 21,- Eur po přesném zadání koordinantů / u umyvadel na zabudování tepených zdola není možný povrch v barvě: 83 Dub přírodní, 84 Makoré, 85 Bílá vysoký lesk, 86 Cappuccino vysoký lesk						

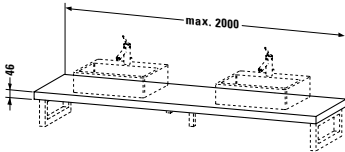
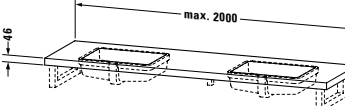
**X-Large** Design by Sieger Design

Popis	mm	Objednáací číslo	Euro			
			Cenová skupina 1	Cenová skupina 2	Cenová skupina 3	Cenová skupina 4
						
<b>Deska</b> deska se 2 výřezy, šířka min. 1000 mm x max. 2000 mm základní cena 1000 mm, pro umyvadlo na zabudování zhora a umyvadlovou mísu za každých započatých 100 mm	550	<b>XL 064C</b>	395	453	489	643
			21	26	29	37
<b>Infobox:</b> Nutné údaje pro objednání desek: - celková šíře - osové rozměry od levé strany - barva povrchu desky - objednáací číslo - přesná pozice spodních skříněk popř. nosičů desky. Prosíme přesné rozměry a Skicy zasílat na objednáacím formuláři / tl. materiálu = 38 mm u Makoré a Dub / Výřez pro cizí keramiku po technickém prověření 198,- Eur / Zvýšená cena za otvor pro armaturu 21,- Eur po přesném zadání koordinantů						
						
<b>Deska</b> deska se 2 výřezy, šířka min. 1000 mm x max. 2000 mm základní cena 1000 mm, pro umyvadlo na zabudování zdola lepené za každých započatých 100 mm	550	<b>XL 069C</b>	683	742	777	
			21	26	29	
<b>Infobox:</b> Nutné údaje pro objednání desek: - celková šíře - osové rozměry od levé strany - barva povrchu desky - objednáací číslo - přesná pozice spodních skříněk popř. nosičů desky. Prosíme přesné rozměry a Skicy zasílat na objednáacím formuláři / u umyvadel na zabudování zdola lepených je montáž umyvadla na desku zahrnuta v ceně / Zvýšená cena za otvor pro armaturu 21,- Eur po přesném zadání koordinantů / u umyvadel na zabudování lepených zdola není možný povrch v barvě: 83 Dub přírodní, 84 Makoré, 85 Bílá vysoký lesk, 86 Cappuccino vysoký lesk						
						
<b>Nosič desky</b> 1 nosič desky - úhelník, k zabudování variabilní desky šedý kov	40 x 425	<b>XL 9902</b>	67			
						
<b>Nosič desky</b> 1 nosič desky - držák na ručník, pod desky s redukovanou hloubkou chrom	40 x 340	<b>XL 9904</b>	112			

**X-Large** Design by Sieger Design

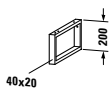
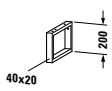
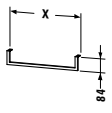
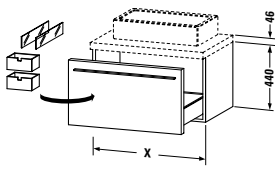
Popis	mm	Objednáací číslo	Euro			
			Cenová skupina 1	Cenová skupina 2	Cenová skupina 3	Cenová skupina 4
 <p><b>Nosič desky</b> 1 nosič desky - držák na ručník, k zabudování variabilní desky chrom</p>	40 x 480	<b>XL 9903</b>	115			
 <p><b>Nosič desky</b> 1 nosič desky - držák na ručník, pod desky s redukovanou hloubkou šedý kov</p>	40 x 340	<b>XL 9906</b>	148			
 <p><b>Držák na ručník</b> pod variabilní desky, držák čtvercového průřezu, leštěný chrom, 14 mm</p>	500 1000	<b>XL 9985</b> <b>XL 9986</b>	131 174			
 <p><b>Skříňka pod umyvadlo závěsná</b> 1 zásuvka, Vnitřní členění z přihrádek a boxů ( velkých )</p>	600 x 545 800 x 545 1000 x 545	<b>XL 6719</b> <b>XL 6713</b> <b>XL 6715</b>	494 540 579	607 664 711	685 750 804	729 796 852
<b>Infobox:</b> krycí deska/ na desku není součástí objednávky, objednejte samostatně						

**X-Large** Design by Sieger Design

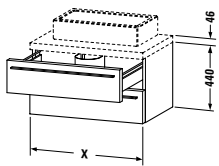
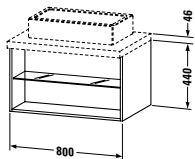
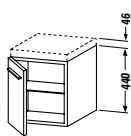
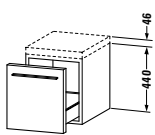
Popis	mm	Objednáací číslo	Euro			
			Cenová skupina 1	Cenová skupina 2	Cenová skupina 3	Cenová skupina 4
						
<b>Skříňka pod umyvadlo závěsná</b>						
2 zásuvky, 1 kryt						
	600 x 545	<b>XL 6717</b>	754	904	982	1.077
	800 x 545	<b>XL 6714</b>	783	938	1.016	1.118
	1000 x 545	<b>XL 6716</b>	854	1.024	1.111	1.220
<b>Infobox:</b> horní zásuvka s výřezem pro sifon a kryt / Skříňka pod umyvadlo je možná pouze v kombinaci s trubkovým sifonem # 005026 / krycí deska/ na desku není součástí objednávky, objednejte samostatně / Highriser nelze použít						
						
<b>Skříňka pod umyvadlo závěsná</b>						
1 otevřená přihrádka se skleněným dnem						
	800 x 545	<b>XL 6718</b>	419	504	546	767
<b>Infobox:</b> spodní část za zadní stěnou je otevřená pro účely revize / krycí deska/ na desku není součástí objednávky, objednejte samostatně - objednáací číslo keramika, viz. strana 634 / Skříňka pod umyvadlo je možná pouze v kombinaci s trubkovým sifonem # 005026						
						
<b>Spodní skříňka pod desku</b>						
1 dvířka, 1 skleněná přihrádka						
	300 x 545	<b>XL 6725 L/R</b>	335			
	400 x 545	<b>XL 6726 L/R</b>	492			
<b>Infobox:</b> krycí deska/ na desku není součástí objednávky, objednejte samostatně / Odstup od stěny min. 20 mm dodržujte / také při přistavení k nábytku dodržet min. 20 mm / údaje důležité pro objednání: - závěsy dvířek L/R						
						
<b>Spodní skříňka pod desku</b>						
1 zásuvka						
	300 x 545	<b>XL 6731</b>	396	490	583	664
	400 x 545	<b>XL 6732</b>	416	514	615	684
	500 x 545	<b>XL 6733</b>	453	562	676	798
	600 x 545	<b>XL 6734</b>	500	614	721	881
<b>Infobox:</b> krycí deska/ na desku není součástí objednávky, objednejte samostatně						

**X-Large** Design by Sieger Design

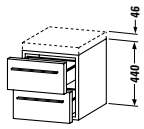
Popis	mm	Objednáací číslo	Euro			
			Cenová skupina 1	Cenová skupina 2	Cenová skupina 3	Cenová skupina 4
 <p><b>Spodní skříňka pod desku</b> 2 zásuvky</p>	300 x 545	<b>XL 6721</b>	517	620	703	786
	500 x 545	<b>XL 6723</b>	596	715	810	949
	600 x 545	<b>XL 6724</b>	622	745	832	1.016
	400 x 545	<b>XL 6722</b>	542	649	736	809

**Infobox:** krycí deska/ na desku není součástí objednávky, objednejte samostatně

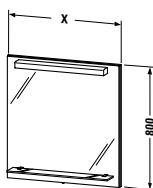
**Zrcadlo s osvětlením**

IP 44,  
skleněná police,  
zářivka T5 835 W,  
1 senzorový spínač

1 svítidlo 430 mm délka, 8 W	460 x 155	<b>XL 7210</b>	712	851	966	1.063
1 svítidlo 430 mm délka, 8 W	600 x 155	<b>XL 7211</b>	730	874	993	1.091
1 svítidlo 630 mm délka, 13 W	800 x 155	<b>XL 7212</b>	776	931	1.056	1.163
1 svítidlo 630 mm délka, 13 W	1000 x 155	<b>XL 7213</b>	804	963	1.092	1.203
1 svítidlo 960 mm délka, 21 W	1200 x 155	<b>XL 7214</b>	845	1.014	1.151	1.265

**Infobox:** odstup senzoru k reflektovaným povrchům = min. 75 mm

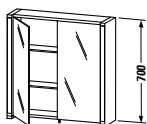
**Zrcadlová skříňka**

IP 44,  
2 skleněné police,  
2 drážky,  
2 boxy velké,  
2 boxy malé,  
2 svítidla T5 14W 835 W,  
zásuvka uvnitř,  
1 senzorový spínač

	600 x 180	<b>XL 7092</b>	899	1.065	1.165	1.282
	800 x 180	<b>XL 7094</b>	937	1.114	1.228	1.352



**Infobox:** Boční strana korpusu hliníková / odstup senzoru k reflektovaným povrchům = min. 75 mm

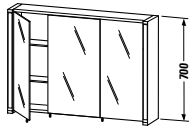
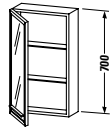
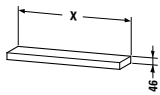
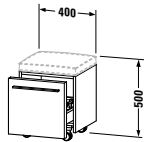

**X-Large** Design by Sieger Design

Popis	mm	Objednáací číslo	Euro			
			Cenová skupina 1	Cenová skupina 2	Cenová skupina 3	Cenová skupina 4
 <p><b>Zrcadlová skříňka</b>            IP 44,            4 skleněné police,            2 drážky,            2 boxy velké,            2 boxy malé,            2 svítidla T5 14W 835 W,            zásuvka uvnitř,            1 senzorový spínač</p>	1000 x 180 1200 x 180	<b>XL 7095</b> <b>XL 7096</b>	1.095 1.194	1.310 1.433	1.445 1.576	1.590 1.737
<b>Infobox:</b> Boční strana korpusu hliníková / odstup senzoru k reflektovaným povrchům = min. 75 mm						
 <p><b>Horní skříňka</b>            2 skleněné police</p>	300 x 170 400 x 170	<b>XL 4760 L/R</b> <b>XL 4761 L/R</b>	722 750			
<b>Infobox:</b> údaje důležité pro objednání: - závěsy dvířek L/R						
 <p><b>Police variabilní</b>            1 odkládací polička,            upevnění se svorníky</p>	600 x 200 800 x 200 1200 x 200	<b>XL 9405</b> <b>XL 9406</b> <b>XL 9407</b>	148 161 188	176 193 225	188 214 254	244 277 329
<b>Infobox:</b> tl. materiálu = 38 mm u Makoré a Dub						
 <p><b>Pojízdná skříňka</b>            1 sedák umělá kůže (bílý)            1 zásuvka s vnitřním členěním</p>	400 x 400	<b>XL 2704</b>	719	787	834	964
<b>Infobox:</b> Maximální zatížení: 120 kg						

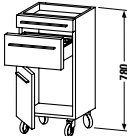
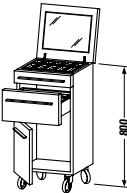
**X-Large** Design by Sieger Design

Popis	mm	Objednáací číslo	Euro			
			Cenová skupina 1	Cenová skupina 2	Cenová skupina 3	Cenová skupina 4
						
<b>Pojízdná skříňka</b>						
„Economy„	400 x 360	<b>XL 2700 L/R</b>	660	793	900	1.097
<b>Infobox:</b> údaje důležité pro objednání: - závěsy dvířek L/R						
						
<b>Pojízdná skříňka</b>						
Boxy						
Otočné zrcadlo	400 x 360	<b>XL 2701 L/R</b>	887	1.064	1.208	1.328
<b>Infobox:</b> údaje důležité pro objednání: - závěsy dvířek L/R						
						
<b>PVC box</b>						
Polypropylen pro pojízdnou skříňku a zrcadlovou skříňku						
	87,5 x 105	<b>XL 9956</b>	10			
	175 x 105	<b>XL 9957</b>	12			
						
<b>PVC box</b>						
Polypropylen pro spodní skříňku a vysokou skříňku						
	87,5 x 105	<b>XL 9958</b>	11			
	157 x 105	<b>XL 9959</b>	14			

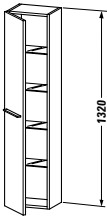
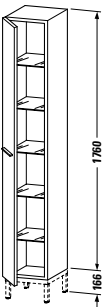

**X-Large** Design by Sieger Design

Popis	mm	Objednáací číslo	Euro			
			Cenová skupina 1	Cenová skupina 2	Cenová skupina 3	Cenová skupina 4
 <b>Vysoká skříňka</b> 1 dřevěná dvířka, 4 skleněné police	300 x 240	<b>XL 1150 L/R</b>	451	562	586	1.150
	400 x 240	<b>XL 1152 L/R</b>	468	589	608	1.301
	500 x 240	<b>XL 1154 L/R</b>	480	622	623	1.447
	<b>Infobox:</b> Odstup od stěny min. 20 mm dodržujte / také při přistavení k nábytku dodržet min. 20 mm / Nožičky prosíme objednejte samostatně / Potřebné údaje k objednání: - Barva čelní části, barva korpusu, závěsy L/R.					
 <b>Vysoká skříňka</b> 1 dřevěná dvířka, 5 skleněných polic	300 x 360	<b>XL 1135 L/R</b>	600	718	816	1.285
	400 x 360	<b>XL 1136 L/R</b>	630	754	854	1.417
	500 x 360	<b>XL 1137 L/R</b>	662	793	902	1.524
	<b>Infobox:</b> Odstup od stěny min. 20 mm dodržujte / také při přistavení k nábytku dodržet min. 20 mm / Nožičky prosíme objednejte samostatně / Nutné údaje pro objednání: - barva čelní strany - barva korpusu - závěsy dvířek L/R					

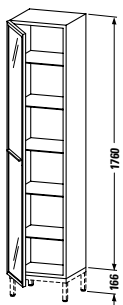
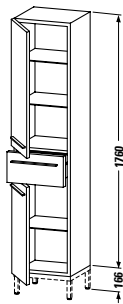

**X-Large** Design by Sieger Design

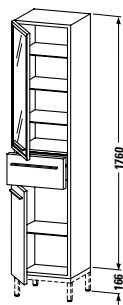
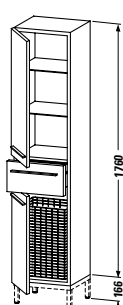
Popis	mm	Objednáací číslo	Euro			
			Cenová skupina 1	Cenová skupina 2	Cenová skupina 3	Cenová skupina 4
 <p><b>Vysoká skříňka</b> 1 skleněná dvířka, 5 skleněných polic</p>						
	300 x 360	<b>XL 1100 L/R</b>	572	1.047	1.241	1.364
	400 x 360	<b>XL 1102 L/R</b>	953	1.143	1.296	1.453
	500 x 360	<b>XL 1104 L/R</b>	1.031	1.237	1.402	1.564
<p><b>Infobox:</b> Nožičky prosíme objednejte samostatně / Nutné údaje pro objednání:  - barva čelní strany  - barva korpusu  - závěsy dvířek L/R / Odstup od stěny min. 20 mm dodržujte</p>						
 <p><b>Vysoká skříňka</b> 2 dvířka, 1 zásuvka, 3 skleněné police</p>						
	300 x 360	<b>XL 1128 L/R</b>	826	991	1.123	1.509
	400 x 360	<b>XL 1131 L/R</b>	871	1.047	1.188	1.662
<p><b>Infobox:</b> Odstup od stěny min. 20 mm dodržujte / také při přistavení k nábytku dodržet min. 20 mm / Nožičky prosíme objednejte samostatně /  Nutné údaje pro objednání:  - barva čelní strany  - barva korpusu  - závěsy dvířek L/R</p>						

**X-Large** Design by Sieger Design

Popis	mm	Objednáací číslo	Euro			
			Cenová skupina 1	Cenová skupina 2	Cenová skupina 3	Cenová skupina 4
						
<b>Vysoká skříňka</b> 1 skleněná dvířka, 1 zásuvka, 1 dvířka, 4 skleněné police						
	300 x 360	<b>XL 1112 L/R</b>	912	1.094	1.241	1.429
	400 x 360	<b>XL 1118 L/R</b>	993	1.191	1.351	1.556
<b>Infobox:</b> Odstup od stěny min. 20 mm dodržujte / také při přistavení k nábytku dodržet min. 20 mm / Nožičky prosíme objednejte samostatně / Nutné údaje pro objednání: - barva čelní strany - barva korpusu - závěsy dvířek L/R						
						
<b>Vysoká skříňka</b> 2 dvířka, 1 zásuvka, 2 skleněné police, 1 koš na prádlo, chrom						
	300 x 360	<b>XL 1127 L/R</b>	842	1.009	1.145	1.527
	400 x 360	<b>XL 1130 L/R</b>	903	1.082	1.229	1.690
<b>Infobox:</b> Odstup od stěny min. 20 mm dodržujte / také při přistavení k nábytku dodržet min. 20 mm / Nožičky prosíme objednejte samostatně / Nutné údaje pro objednání: - barva čelní strany - barva korpusu - závěsy dvířek L/R						
						
<b>Nožičky</b> Nožky a krycí deska, do 1200 mm se 4 nožkami, za každých započatých 100 mm						
	365	<b>XL 8601</b>	37	45	47	52
	550	<b>XL 8603</b>	41	50	54	58

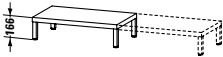
**X-Large** Design by Sieger Design

Popis	mm	Objednáací číslo	Euro			
			Cenová skupina 1	Cenová skupina 2	Cenová skupina 3	Cenová skupina 4
						
<b>Nožičky</b> Nožky a krycí deska, (šířka od 1201 mm se 6 nožičkami), šířka max. 2000 mm, za každých započatých 100 mm						
	365	<b>XL 8602</b>	39	48	51	54
	550	<b>XL 8604</b>	46	54	60	65
						
<b>Krycí deska</b> tloušťka = 46 mm, bez výřezu, šířka max. 2000 mm, za každých započatých 100 mm						
	365	<b>XL 066C</b>	20	26	27	35
	550	<b>XL 067C</b>	21	27	29	37
<b>Infobox:</b> tl. materiálu = 38 mm u Makoré a Dub						

## Světla a zrcadla

---

### Informace o výrobku

<b>Korpus</b> (všechny série)	<b>Dekor</b>	<b>37</b> Bílý hliník	Kompaktní třívstvá deska, s oboustranným melaminovým potahem, hrany ABS. Odolná proti vlhkosti.
<b>Stropní panel (pro otočné zrcadlo s osvětlením, 2nd floor)</b>	<b>Dekor</b>	<b>85</b> Bílá vysoký lesk	Vrstvená MDF deska, základní rám vícevrstvě klížený, hrany ABS v barvě 37 - bílý hliník. Odolná proti vlhkosti.

---

## Svítilna a zrcadla

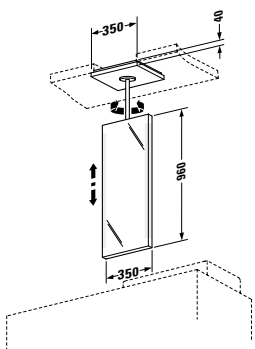
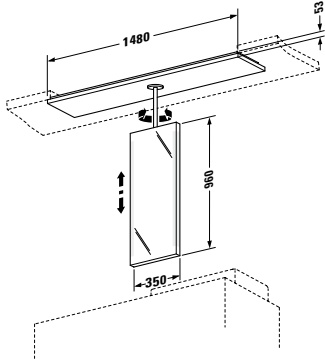
Popis	mm	Objednací číslo	Euro		
 <p><b>Zrcadlo s osvětlením, série 2nd floor</b>            1 zrcadlo s osvětlením,            montované uprostřed na stropu,            otočné o 45 ° závěs chromovaný nastavitelný            (výška místnosti 2300 - 3000 mm),            2 žárovky T5 21 W 835 W,            spínač ( Touch LED ) dole uprostřed,            je současně LED noční světlo se senzorem na denní světlo            Stropní panel (hl. 350 x šíře 350 mm)</p>	350 x 36	LM 9642	967		
 <p><b>Zrcadlo s osvětlením, série 2nd floor</b>            1 zrcadlo s osvětlením,            montované uprostřed na stropu,            otočné o 45 ° závěs chromovaný nastavitelný            (výška místnosti 2300 - 3000 mm),            2 žárovky T5 21 W 835 W,            spínač ( Touch LED ) dole uprostřed,            je současně LED noční světlo se senzorem na denní světlo            Stropní panel (hl. 300 mm, x š. 1480 mm)</p>	350 x 36	LM 9638	1.014		



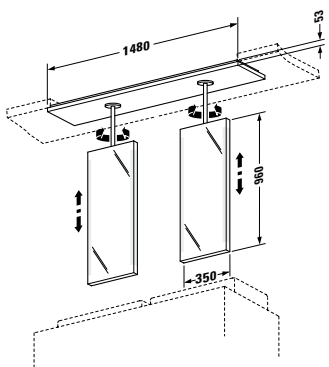
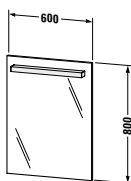

## Svítlidla a zrcadla

Popis	mm	Objednací číslo	Euro
 <p><b>Zrcadlo s osvětlením, série 2nd floor</b>                  2 zrcadla s osvětlením,                  pozice zrcadla vždy za umyvadlem,                  otočné o 45°,                  chromovaný závěs je nastavitelný                  (výška místnosti 2300-3000 mm),                  4 žárovky T5 21 W 835 W,                  spínač ( Touch LED ) dole uprostřed,                  je současně LED noční světlo se senzorem na denní světlo</p>			
Stropní panel (hl. 300 mm, x š. 1480 mm)	350 x 36	<b>LM 9639</b>	1.747
 <p><b>Zrcadlo s osvětlením</b>                  IP 44</p>			
1 svítidlo (žárovka T5 13 W 835 W)	600 x 20/75	<b>LM 9870</b>	250

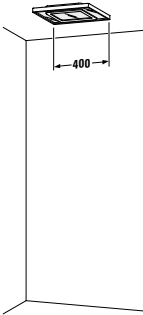
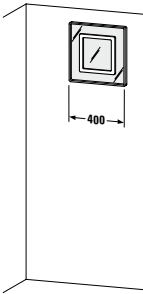
## Svítlidla a zrcadla

Popis	mm	Objednáací číslo	Euro
			
<b>e-light (stropní svítidlo), Série e-mood</b> 1 kompaktní zářivka (Dulux F 24 W 840 CW), 1 základní těleso, umělohmotné, 1 kryt svítidla, matová umělá hmota, okrajový profil a maska z Alu stříbro eloxované	400 x 70	LM 9698	422
<b>Volitelné moduly</b>			
nepřímé barevné světlo s ovládáním			603
Radio-/přijímač pro LED barevné světlo			201
<b>Infobox:</b> Tento e- mood výrobek v provedení s funkcí osvětlení je připojen 2-žilným kabelem (ochranná třída II). Pro provedení s LED barevným světlem je použit 4-žilný kabel nebo 2-žilný kabel pro dálkové ovládání.			
			
<b>e-light (nástěnné svítidlo), Série e-mood</b> 1 kompaktní zářivka (Dulux F 18 W 840 CW), 1 základní těleso, umělohmotné, 1 kryt svítidla, matová umělá hmota, okrajový profil a maska z Alu stříbro eloxované	400 x 70	LM 9699	422
<b>Volitelné moduly</b>			
nepřímé barevné světlo s ovládáním			603
Radio-/přijímač pro LED barevné světlo			201
<b>Infobox:</b> Tento e- mood výrobek v provedení s funkcí osvětlení je připojen 2-žilným kabelem (ochranná třída II). Pro provedení s LED barevným světlem je použit 4-žilný kabel nebo 2-žilný kabel pro dálkové ovládání.			

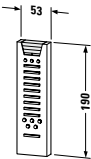
## Svítlidla a zrcadla

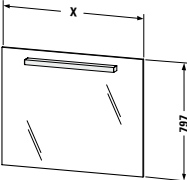
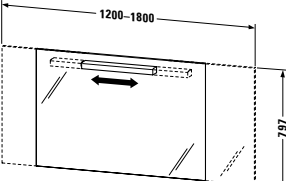
Popis	mm	Objednací číslo	Euro
			
<b>Ruční vysílač</b> s baterií		<b>LM 9952</b>	241
			
<b>Radiový spínač</b> s baterií hliník/eloxované stříbro, Antracit		<b>LM 9953</b>	395
			
<b>Zrcadlo s osvětelním, série Fogo</b> IP 44, 1 senzorový spínač, zářivka T5 835 W			
1 svítidlo 430 mm délka, 8 W	597 x 23 / 76	<b>LM 9614</b>	441
1 svítidlo 630 mm délka, 13 W	797 x 23 / 76	<b>LM 9615</b>	468
1 svítidlo 630 mm délka, 13 W	997 x 23 / 76	<b>LM 9616</b>	491
1 svítidlo 960 mm délka, 21 W	1200 x 23/76	<b>LM 9680</b>	515
1 svítidlo 1270 mm délka, 28 W	1500 x 23/76	<b>LM 9681</b>	579
1 svítidlo 1270 mm délka, 28 W	1800 x 23/76	<b>LM 9682</b>	827
<b>Infobox:</b> odstup senzoru k reflektovaným povrchům = min. 75 mm			
			
<b>Zrcadlo s osvětelním, série Fogo</b> IP 44, 1 senzorový spínač, u šířky zrcadel 1200 - 1500 mm, svítidlo osově uprostřed 960 mm délka, zářivka 21 W T5 835 W, u šířky zrcadel 1501 - 1800 mm svítidlo osově uprostřed a 1270 mm délka zářivka 28 W T5 835 W			
	1200-1800 x 23/76	<b>LM 9620</b>	847
<b>Infobox:</b> odstup senzoru k reflektovaným povrchům = min. 75 mm			

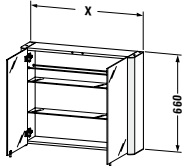
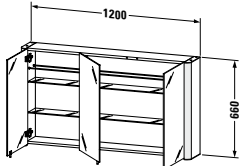
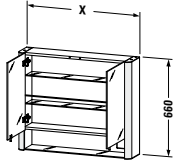

## Svítidla a zrcadla

Popis	mm	Objednací číslo	Euro
 <p><b>Zrcadlová skříňka, série Multibox</b>            IP 44,            2 zrcadlová dvířka,            2 skleněné police,            2 drážky,            Spínač (Touch LED) dole vpravo,            je současně LED noční světlo se senzorem na denní světlo,            2 zářivky T5 14 W 835 W,            1 vnitřní zásuvka,            uvnitř vpravo</p>			
	600 x 186	<b>LM 9770</b>	992
	800 x 186	<b>LM 9771</b>	1.029
	1000 x 186	<b>LM 9772</b>	1.077
 <p><b>Zrcadlová skříňka, série Multibox</b>            IP 44,            3 zrcadlová dvířka,            4 skleněné police,            2 drážky,            Spínač (Touch LED) dole vpravo,            je současně LED noční světlo se senzorem na denní světlo,            2 zářivky T5 14 W 835 W            1 vnitřní zásuvka, uvnitř vpravo</p>			
	1200 x 186	<b>LM 9773</b>	1.223
 <p><b>Zrcadlová skříňka, série Multibox</b>            IP 44,            2 zrcadlová dvířka,            2 skleněné police,            1 kovová lišta,            2 zářivky T5 14 W 835 W,            1 vnitřní zásuvka,            uvnitř vpravo,            1 otevřená přihrádka se skleněným dnem,            spínač ( Touch LED ) dole uprostřed,            je současně LED noční světlo se senzorem na denní světlo</p>			
	600 x 186	<b>LM 9700</b>	835
	800 x 186	<b>LM 9701</b>	905
	1000 x 186	<b>LM 9702</b>	1.067
<p><b>Volitelné moduly</b>            zásuvka s krytem( plast chromovaný) v prostoru otevřené přihrádky (na pravé straně )</p>			49

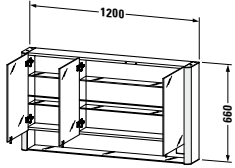
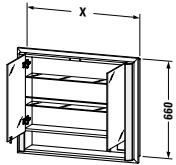
## Svítidla a zrcadla

Popis	mm	Objednací číslo	Euro
 <p><b>Zrcadlová skříňka, série Multibox</b>            IP 44,            3 zrcadlová dvířka,            4 skleněné police,            1 kovová lišta,            2 zářivky T5 14 W 835 W,            1 vnitřní zásuvka,            uvnitř vpravo,            1 otevřená přihrádka se skleněným dnem,            spínač ( Touch LED ) dole uprostřed            je současně LED noční světlo se senzorem na denní světlo</p>	1200 x 186	<b>LM 9703</b>	1.193
<p><b>Volitelné moduly</b>            zásuvka s krytem( plast chromovaný) v prostoru otevřené přihrádky (na pravé straně )</p>			49
 <p><b>Zrcadlová skříňka (varianta na zabudování) Série Multibox</b>            IP 44,            2 zrcadlová dvířka,            2 skleněné police,            1 kovová lišta,            2 zářivky T5 14 W 835 W,            1 vnitřní zásuvka,            uvnitř vpravo,            1 otevřená přihrádka se skleněným dnem a zásuvkou vpravo pod zrcadlovými dvířky,            spínač ( Touch LED ) dole uprostřed,            je současně LED noční světlo se senzorem na denní světlo,            včetně 4-stranného profilového rámu</p>	600 x 186 800 x 186 1000 x 186	<b>LM 9705</b> <b>LM 9706</b> <b>LM 9707</b>	944 1.022 1.205
<p><b>Volitelné moduly</b>            zásuvka s krytem( plast chromovaný) v prostoru otevřené přihrádky (na pravé straně )</p>			49
<p><b>Infobox:</b> vnejší rozměry včetně rámu na zabudování: výška = 715 mm, šířka: # 9705 = 655 mm, # 9706 = 855 mm, # 9707 = 1055 mm / hloubka zabudování = 125 mm</p>			

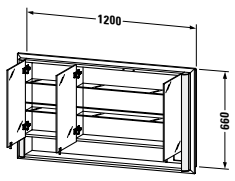
## Svítlidla a zrcadla

Popis	mm	Objednáací číslo	Euro
 <p><b>Zrcadlová skříňka (varianta na zabudování) Série Multibox</b>            IP 44,            3 zrcadlová dvířka,            4 skleněné police,            1 kovová lišta,            2 zářivky T5 14 W 835 W,            1 vnitřní zásuvka,            uvnitř vpravo,            1 otevřená přihrádka se skleněným dnem a zásuvkou vpravo            pod zrcadlovými dvířky,            spínač ( Touch LED ) dole uprostřed,            je současně LED noční světlo se senzorem na denní světlo            včetně 4-stranného profilového rámu</p>	1200 x 186	<b>LM 9708</b>	1.348
<p><b>Volitelné moduly</b>            zásuvka s krytem ( plast chromovaný ) v prostoru otevřené            přihrádky ( na pravé straně )</p>			49
<p><b>Infobox:</b> Vnější rozměry včetně rámu na zabudování výška = 715 mm, šířka je 1255 mm / hloubka zabudování - 125 mm</p>			
 <p><b>box</b>            1 box velký            výška: 90 mm</p>	160 x 120	<b>LM 9913</b>	25
 <p><b>box</b>            1 box malý            výška: 90 mm</p>	80 x 120	<b>LM 9914</b>	24

## Elektrotechnické požadavky na prostory s vanou nebo sprchou

### 1. Vysvětlivka IP Code (= vnitřní ochrana)

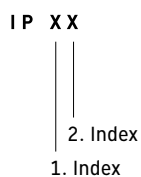

#### 1. Index:

Ochrana prostředí před proniknutím pevných cizích těles,  
ochrana osob proti přístupu k nebezpečným částem

#### 2. Index:

Ochrana prostředí před proniknutím vody se škodlivým působením = relevantní  
index pro prostory s vanou nebo sprchou

1. Index			2. Index	
Stupeň ochrany	Ochrana prostředí před proniknutím cizích pevných těles	Ochrana osob proti přístupu k nebezpečným prvkům	Stupeň ochrany	Ochrana prostředí před proniknutím vody se škodlivým působením
IP 0X	není ochrana	není ochrana	IP X0	není ochrana
IP 1X	≥ 50 mm Ø	hřbet ruky	IP X1	ochrana před kapající vodou (svislá)
IP 2X	≥ 12,5 mm Ø	prst	IP X2	ochrana před kapající vodou (do 15° sklonu)
IP 3X	≥ 2,5 mm Ø	nářadí	IP X3	ochrana proti rosné vodě
IP 4X	≥ 1,0 mm Ø	drát	IP X4	ochrana proti stříkající vodě
IP 5X	ochrana proti prachu	drát	IP X5	ochrana proti vodnímu prameni
IP 6X	prachotěsné	drát	IP X6	ochrana proti silnému prameni vody
X	není udáno	není udáno	IP X7	ochrana při dočasném ponoření ve vodě
			IP X8	ochrana při trvalém ponoření ve vodě
			X	není udáno

## Elektrotechnické požadavky na prostory s vanou nebo sprchou - SensoWash®

**Pokyn:** následující zobrazení odpovídá normě DIN VDE 0100-701 (VDE 0100-701):2008-10

Spec. místní normy, místní předpisy nebo směrnice pro napětí v síti mohou být odlišné a je třeba je důsledně dodržovat.

### 2. IP Rozdělení zón

Situace v prostoru s vanou

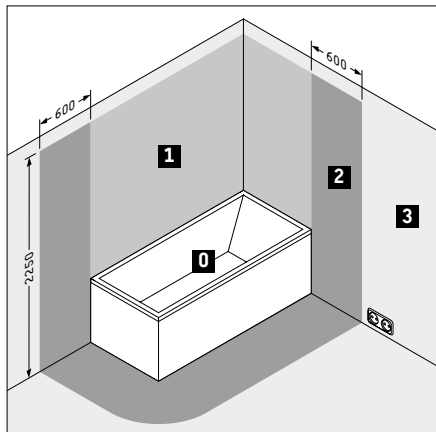

Situace v prostoru se sprchovou vaničkou

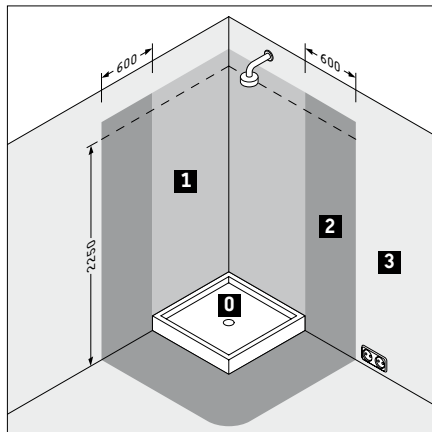

Situace u sprch bez vaničky popř. zapaštěné sprchové vaničky

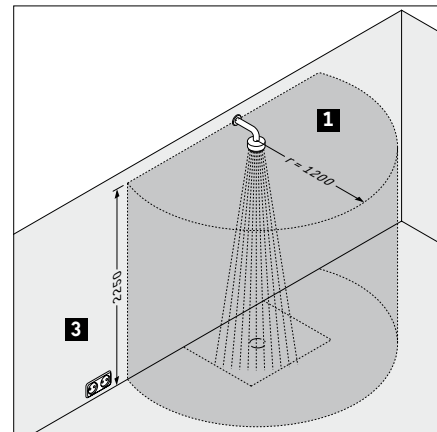

Rozdělení zón v prostorech s vanou nebo sprchou			Druh ochrany	Instalace SensoWash®
<b>0</b>	Prostor 0	uvnitř vany nebo sprchy	IP X7	není dovoleno
<b>1</b>	Prostor 1	- nad vanou nebo sprchovou vaničkou, výška = 2250 mm nad podlahou* - u sprch bez sprchové vaničky odstup 1200 mm od středu pevného výstupu vody na stěně nebo na stropu, výška = 2250 mm nad podlahou*	IP X4	nedoporučuje se
<b>2</b>	Prostor 2	plocha 600 mm před okrajem vany, výška = 250 mm nad podlahou*	IP X4	SensoWash® z důvodu nízké ochranné třídy IP X4 povolen. Není přípustná zásuvka s ochr. kontaktem.
<b>3</b>	Prostor 3	zbývající prostor	IP X0	SensoWash® povolen. Zásuvka s uzemněním povolena.

### 3. Ochranná třída Duravit výrobků

Série	SensoWash®
D-Code	IP X4
Starck	IP X4

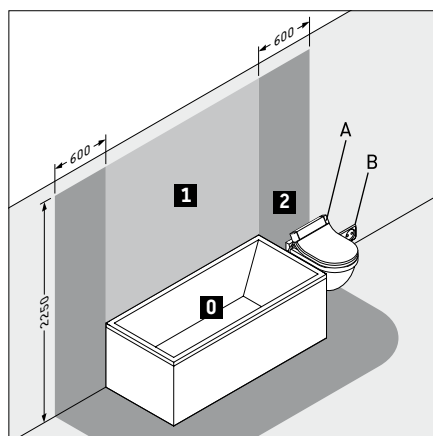

- A SensoWash (IP X4) nesmí zasahovat do prostoru 2  
B Zásuvka musí být umístěna mimo tento prostor

\* nebo výška nejvyšší upevněné sprchové hlavice/nebo výpustě vody podle toho, co je vyšší



## Elektrotechnické požadavky na prostory s vanami, sprchami nebo s elektrifikovaným nábytkem /svítidly

**Pokyn:** následující zobrazení odpovídá normě DIN VDE 0100-701 (VDE 0100-701):2008-10

Spec. místní normy, místní předpisy nebo směrnice pro napětí v síti mohou být odlišné a je třeba je důsledně dodržovat.

### 2. IP Rozdělení zón

Situace v prostoru s vanou

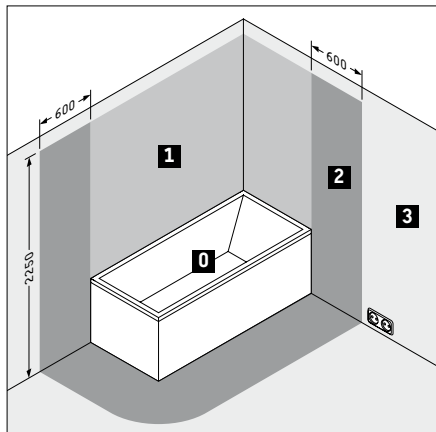

Situace v prostoru se sprchovou vaničkou

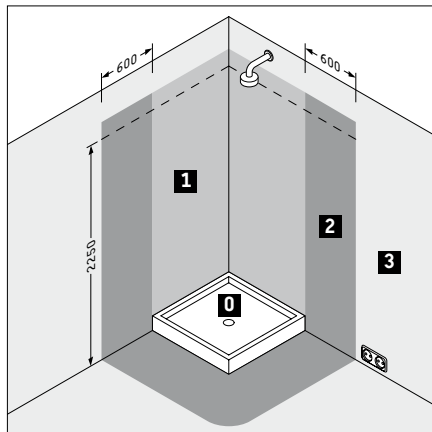

Situace u sprch bez vaničky popř.zapuštěné sprchové vaničky

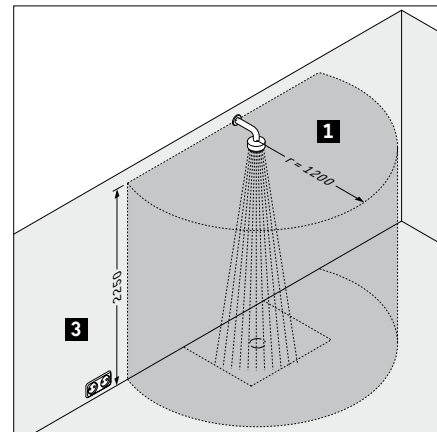

Rozdělení zón v prostorech s vanou nebo sprchou			Druh ochrany	Instalace zrcadel s osvětlením a zrcadlových skříňek
<b>0</b>	Prostor 0	uvnitř vany nebo sprchy	IP X7	není dovoleno
<b>1</b>	Prostor 1	- nad vanou nebo sprchovou vaničkou, výška = 2250 mm nad podlahou* - u sprch bez sprchové vaničky odstup 1200 mm od středu pevného výstupu vody na stěně nebo na stropu, výška = 2250 mm nad podlahou*	IP X4	Zrcadla s osvětlením a zrcadlové skříňky musí mít min. ochranu IP X4, spínače v zrcadle jsou povoleny, zásuvky nesmějí být instalovány. Zřízení zrcadlové skříňky s IP X4 musí být provedeno tak, aby zásuvka v zrcadlové skříňce nezasahovala do prostoru 1 nebo 2.
<b>2</b>	Prostor 2	plocha 600 mm před okrajem vany, výška = 250 mm nad podlahou*	IP X4	
<b>3</b>	Prostor 3	zbývající prostor	IP X0	Zrcadla s osvětlením a zrcadlové skříňky s IP X0 povoleny. Zásuvka a spínač v zrcadlové skříňce povoleny.

### 3. Ochranná třída Duravit výrobků

Série	Zrcadlo	Zrcadlové skříňky
2nd floor	IP 44	IP 44
Darling New	IP 44	IP 44
Delos	IP 44	IP 44
Esplanade	IP 44	-
Fogo	IP 44	IP 44
Happy D.	IP 44	IP 44
Ketho	IP 44	IP 44
Multibox New	IP 44	IP 44
Onto	IP 44	-
PuraVida	IP 44	IP 44
Starck	IP 44	IP 44
X-Large	IP 44	IP 44

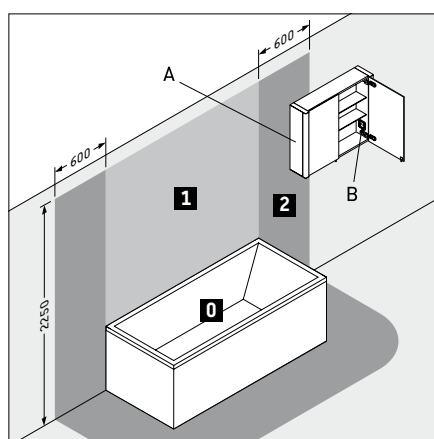

- A Zrcadlová skříňka s IP 44 nesmí zasahovat do prostoru 2  
B Zásuvka v zrcadlové skříňce musí být montována mimo označený prostor

\* nebo výška nejvyšší upevněné sprchové hlavice/nebo výpustě vody podle toho, co je vyšší

## Doporučení pro zapuštění kuchyňských dřezů do pracovních desek

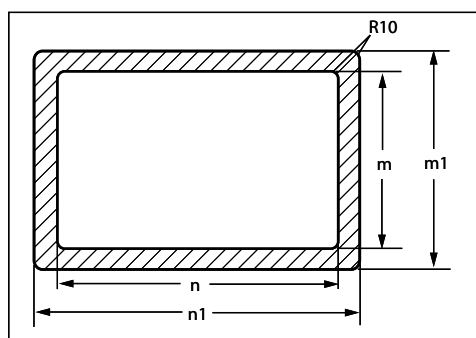
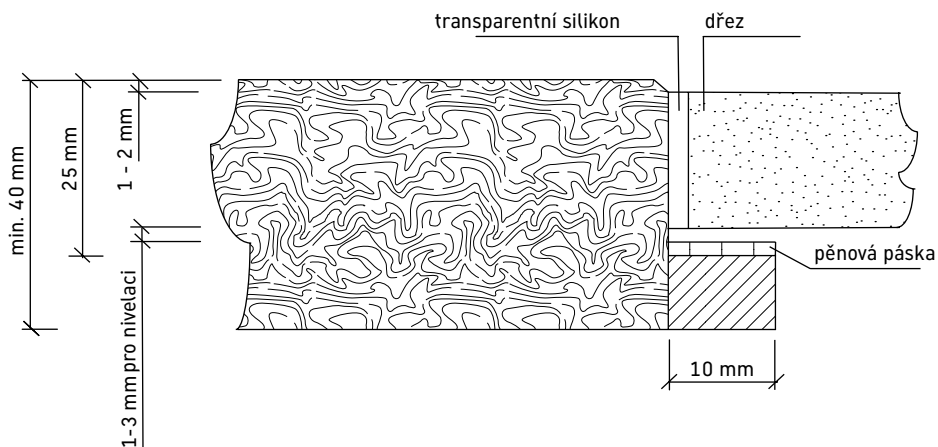

Rozměry výřezu Kiora

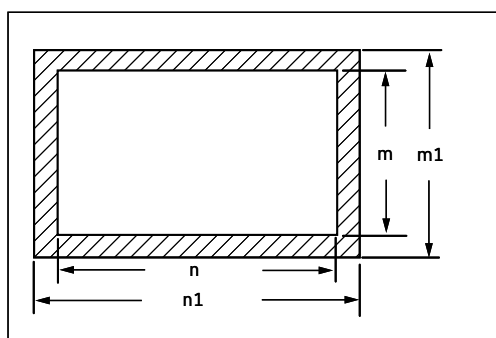

Rozměry výřezu Starck K

Série	Keramika	Rozměr m (mm)	Rozměr m1 (mm)	Rozměr n (mm)	Rozměr n1 (mm)
Kiora Z	# 752210	464	484	954	974
Kiora 60 XL L	# 752110	464	484	954	974
Kiora 60 XL R	# 752010	464	484	954	974
Kiora 60 L	# 751910	464	484	954	974
Kiora 60 R	# 751810	464	484	954	974
Kiora 50 L	# 751790	464	484	854	874
Kiora 50 R	# 751690	464	484	854	874
Starck K 90	# 751290	464	484	854	874
Starck K 60 L	# 751110	464	484	954	974
Starck K 60 R	# 751010	464	484	954	974
Starck K 50 L	# 751190	464	484	854	874
Starck K 50 R	# 751090	464	484	854	874

## Objednací formulář pro vrtání otvorů pro armatury

Zákazník	Číslo objednávky	Objednací číslo
Zakázkové číslo	Datum	

Za účelem přesného provedení vyvrtání otvorů pro armatury dbejte na dodržení následujících kroků a na přesné a kompletní vyplnění požadovaných údajů. Vezměte prosím na vědomí, že vany s provedeným vrtáním pro armatury nelze vrátit zpět. Vrtání pro armaturu není možné u vířivých van.

### 1. krok: prosíme zakroužkujte požadovaný typ vany.

**Esplanade**  # 700283  
 # 700290

# 700281  
 # 700288  
 # 700282  
 # 700289

**Nahho**  # 700280

**Onto\***  # 700230  
 # 700231  
 # 700232  
 # 700233

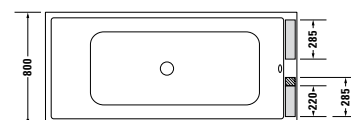
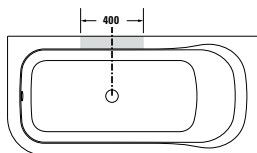
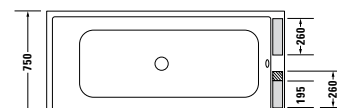
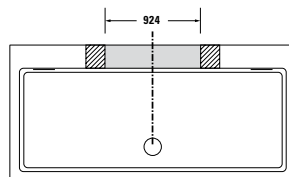
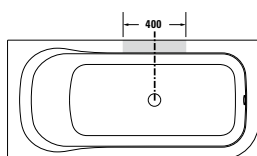
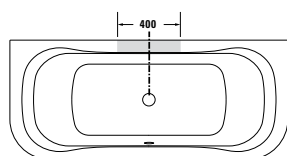

**Paiova**  # 700270  
 # 700271

**Starck**  # 700206  
 # 700207  
**Vero**  # 700135  
 # 700136

**Vero**  # 700131  
 # 700133  
 # 700132  
 # 700134

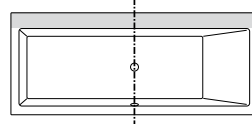
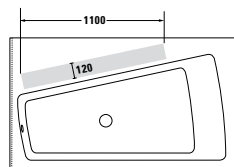
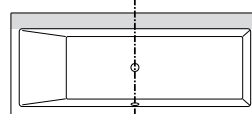
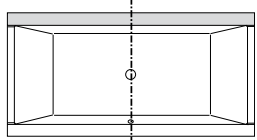
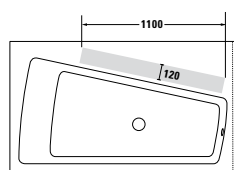

- V oblasti šedě označených ploch je možné provádět vrtání.
- Vrtání v šrafované označené oblasti je možné pouze:  
Nahho: pokud nebude použita zástěna OpenSpace  
Onto: pokud bude použita odpadní přetoková armatura bez přítoku.

### 2. krok: prosíme zakřížkujte umístění otvorů na okraji vany.

U pozice vlevo/vpravo udejte prosím rozměr od okraje vany do středu prvního otvoru:

a = \_\_\_\_\_ mm

uprostřed

vlevo

vpravo

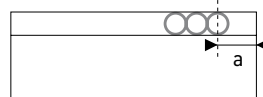
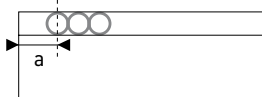
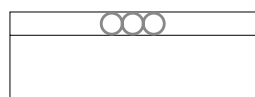

**Onto**

vlevo

vpravo

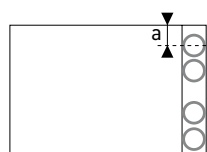

a = min. 80 mm

a = min. 80 mm

\*Armatury v okraji vany nelze kombinovat s kónickým panelem nebo kónickým nosičem vany

## Objednací formulář pro vrtání otvorů pro armatury

### Paiova

 uprostřed

 vlevo

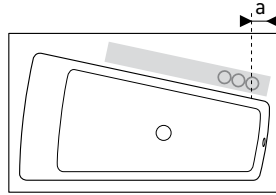
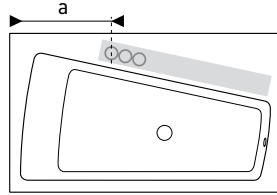
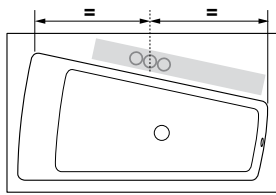
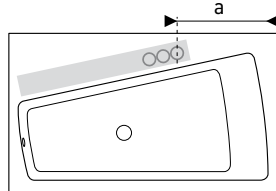
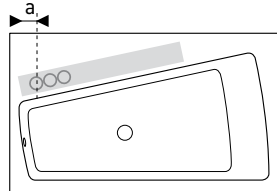
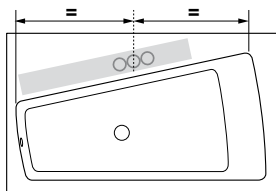
 vpravo

 $a = \text{min. } 500 \text{ mm}$ 
 $a = \text{min. } 125 \text{ mm}$ 

 $a = \text{min. } 125 \text{ mm}$ 
 $a = \text{min. } 500 \text{ mm}$ 

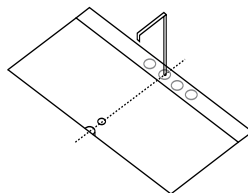
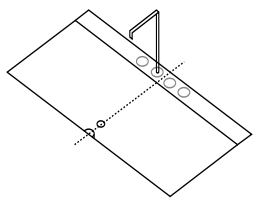
**3 krok: pokud má být armatura umístěna uprostřed, udejte prosím, kudy má probíhat střední osa vany ve vztahu k vrtům.**

 uprostřed mezi vývrty

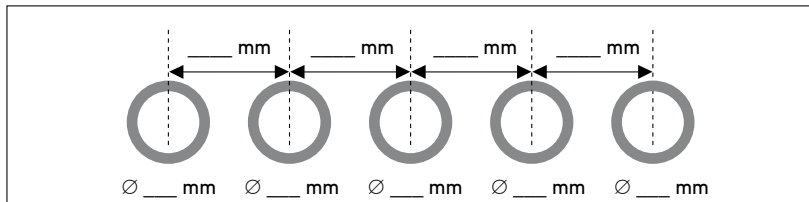
 středem jednoho vývrty

**4 krok: okóujte náčrtes vrtání. Prosíme označte rozestupy vrtání a průměr vrtu pro každý otvor přímo do nákresu.**



### Onto

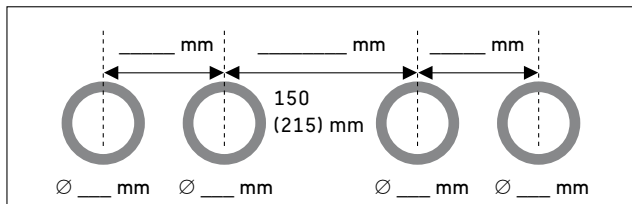

U Onto dbejte prosím na minimální rozestup mezi dvěma středovými otvory. Minimální rozestup při osazení jedné odpadní a přetokové armatury bez přítoku je 150 mm, u armatury s integrovaným přítokem vody je to 215 mm.

### Paiova

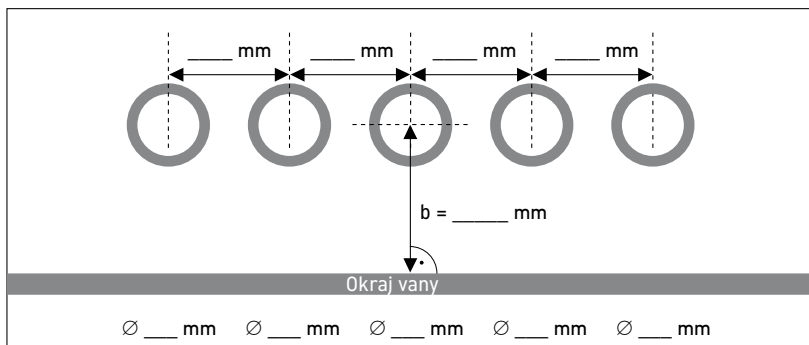

U van Paiova udejte prosím rozměr od vnitřního okraje vany do středu vrtání.

$b = \text{min. } 30 \text{ mm}$   
 $b = \text{max. } 150 \text{ mm}$

## Přehled Keramika/nábytek doporučení

Duravit nábytkové série skříňky pod umyvadlo pro umyvadlové mísy a umyvadla do nábytku	Duravit série Keramika																					
	Duravit série Keramika								umyvadlová mísa				umyvadlo na zabudování									
	2nd floor	D-Code	Darling New	Esplanade	Happy D.	PuraVida	Starck 1	Starck 3	Vero	2nd floor	Bacino	Bagnella	Happy D.	Starck 1	Vero	2nd floor	Archiec	Happy D.	Santosa	Starck 3	Vero	
2nd floor	■								■													
Darling New			■																			
Delos		■	■					■														
Esplanade				■																		
Fogo								■														
Happy D.					■							■										
Ketho		■	■					■	■	■	■	■	■	■	■	■	■	■	■	■	■	■
PuraVida						■																
Starck							■							■								
X-Large		■	■					■	■	■	■	■	■	■	■							

Duravit nábytkové série desky pro umyvadlové mísy, umyvadla na zabudování a polozápustná umyvadla	Duravit série Keramika																						
	umyvadlová mísa (broušená)									umyvadlo na zabudování							polozápustné umyvadlo						
	2nd floor	Archiec	Bacino	Bagnella	Darling New	Foster	Happy D.	Onto	PuraVida	Starck 1	Vero	2nd floor	Archiec	Happy D.	Onto	Santosa	Starck 2	Starck 3	Vero	D-Code	Starck 3	Vero	
2nd floor	■	■	■	■		■	■		■	■	■	■	■		■	■	■	■	■				
Darling New	■	■	■	■	■	■		■	■	■													
Delos	■	■	■	■		■	■		■	■	■	■	■		■	■	■	■	■				
Fogo	■	■	■	■		■	■		■	■	■	■	■		■	■	■	■	■				
Fogo (hloubka 360 mm)			■		■				■											■	■	■	
Happy D.	■	■	■	■		■	■		■	■	■	■	■		■	■	■	■	■				
Onto	■		■	■	■		■	■	■	■				■									
PuraVida								■															
X-Large	■	■	■	■		■	■		■	■	■	■	■		■	■	■	■	■				

## Pokyny pro objednání Darling New závěsných skříněk pod umyvadlo (umyvadlová mísa)

Duravit série Keramika umyvadlová mísa		Skříňka pod umyvadlo s deskou							
Série	Keramika	# DN 6463 (M)	# DN 6464 (M)	# DN 6465 (M)	# DN 6473 (M)	# DN 6474 (M)	# DN 6475 (M)	# DN 6450 (M)	# DN 6451 (M)
2nd floor	# 031758		■	■		■	■	■	■
Architec	# 032050	■	■	■	■	■	■		
Architec	# 032045	■	■	■	■	■	■		
Architec	# 032042	■	■	■	■	■	■		
Architec	# 032040	■	■	■	■	■	■		
Bacino	# 032542	■	■	■	■	■	■	■	■
Bacino	# 033342	■	■	■	■	■	■	■	■
Bacino	# 033452		■	■		■	■	■	■
Bagnella	# 045140	■	■	■	■	■	■	■	■
Bagnella	# 045148	■	■	■	■	■	■	■	■
Darling New	# 049747	■	■	■	■	■	■	■	■
Foster	# 033550	■	■	■	■	■	■		
Happy D.	# 045840	■	■	■	■	■	■	■	■
Happy D.	# 045860		■	■		■	■	■	■
PuraVida	# 037070		■	■		■	■		
Starck 1	# 040853	■	■	■				■	■
Starck 1	# 044753	■	■	■				■	■
Starck 1	# 044648	■	■	■				■	■
Starck 1	# 044546	■	■	■				■	■
Starck 1	# 040833	■	■	■	■	■	■	■	■
Vero	# 045460		■	■		■	■	■	
Vero	# 045360		■	■		■	■	■	
Vero	# 045410								■
Vero	# 045450	■	■	■	■	■	■	■	
Vero	# 045460	■	■	■	■	■	■	■	
Vero	# 045470			■			■	■	
Vero	# 045480			■			■	■	
Vero	# 045560		■	■		■	■	■	
Vero	# 045550	■	■	■	■	■	■	■	
Vero	# 045250	■	■	■	■	■	■	■	
Vero	# 045260		■	■		■	■	■	

## Pokyny pro objednání Darling New závěsných skříněk pod umyvadlo (umyvadlo na zabudování)

Duravit série Keramika umyvadlo na zabudování		Skříňka pod umyvadlo s deskou					
Série	Keramika	# DN 6863 (M)	# DN 6864 (M)	# DN 6865 (M)	# DN 6873 (M)	# DN 6874 (M)	# DN 6875 (M)
2nd floor	# 031758		■	■		■	■
2nd floor	# 034760		■	■		■	■
D-Code	# 033754		■	■		■	■
Happy D.	# 042354		■	■		■	■
Starck 2	# 047847	■	■	■	■	■	■
Starck 3	# 030256		■	■		■	■
Vero	# 031555		■	■		■	■

## Pokyny pro objednání Delos desek se zásuvkami

Duravit série Keramika umyvadlová mísa		Deska včetně zásuvek Delos (vč. výřezu)					
Série	Keramika	# DL 6787 (M)	# DL 6788 (M)	# DL 6789 (M)	# DL 6790 (M)	# DL 6791 (L/R)	# DL 6792 (L/R)
2nd floor (k zabudování)	# 031758	■	■	■	■	■	■
2nd floor (mísa)	# 031758	■	■	■	■	■	■
Architec**	# 032040	■	■	■	■	■	■
Architec**	# 032042	■	■	■	■	■	■
Architec	# 032045	■	■	■	■	■	■
Architec	# 032050	■	■	■	■	■	■
Bacino*	# 032542	■	■	■	■	■	■
Bacino*	# 033342	■	■	■	■	■	■
Bacino	# 033452	■	■	■	■	■	■
Bagnella	# 045140	■	■	■	■	■	■
Bagnella	# 045148	■	■	■	■	■	■
Foster	# 033550	■	■	■	■	■	■
Happy D.	# 045840	■	■	■	■	■	■
Happy D.	# 045860		■	■	■	■	■
Happy D.	# 041710				■		
PuraVida	# 037070		■	■	■	■	■
Starck 1	# 040853	■	■	■	■	■	■
Starck 1	# 040833	■	■	■	■	■	■
Starck 1	# 044753	■	■	■	■	■	■
Starck 1	# 044648	■	■	■	■	■	■
Starck 1	# 044546	■	■	■	■	■	■
Vero	# 045250	■	■	■	■	■	■
Vero	# 045260		■	■	■	■	■
Vero	# 045360		■	■	■	■	■
Vero	# 045410				■		
Vero	# 045450	■	■	■	■	■	■
Vero	# 045460		■	■	■	■	■
Vero	# 045470		■	■	■		■
Vero	# 045480			■	■		■
Vero	# 045550	■	■	■	■	■	■
Vero	# 045560		■	■	■	■	■
Vero	# 070445	■	■	■	■	■	■

**Infobox:** \* Možné pouze s nástěnnou armaturou / \*\* možné pouze ve spojení s Push-open ventilem



## Pokyny pro objednání Delos desek se zásuvkami

Duravit série Keramika umyvadlo na zabudování		Deska včetně zásuvek Delos (vč. výřezu)					
Série	Keramika	# DL 6891 (L/R)	# DL 6892 (L/R)				
2nd floor	# 031758	■	■				
2nd floor	# 034760	■	■				
D-Code	# 033754	■	■				
Happy D.	# 042354	■	■				
Starck 2	# 047847	■	■				
Starck 3	# 030256	■	■				
Vero	# 031555	■	■				

Duravit série Keramika umyvadlo na zabudování zdola		Deska včetně zásuvek Delos (vč. výřezu)					
Série	Keramika	# DL 6991 (L/R)	# DL 6992 (L/R)				
Architec	# 046840	■	■				
Santosa	# 046651	■	■				
Starck 3	# 030549	■	■				
Vero	# 033048	■	■				

## Pokyny pro objednání Fogo desek se zásuvkami, X-Large skříňky pod umyvadlo

Duravit Keramika		Deska včetně zásuvek Fogo (vč. výřezu), X-Large															
Série	Keramika	# FO 8520 (M)	# FO 8521 (M)	# FO 8522 (M)	# FO 8523 (M)	# FO 8524 (L)	# FO 8525 (R)	# FO 8526 (B)	# FO 8527 (M)	# FO 8528 (L)	# FO 8529 (R)	# FO 8530 (B)	# FO 8531 (M)	# FO 8532 (L)	# FO 8533 (R)	# FO 8534 (B)	# XL 6718
2nd floor (k zabudování)	# 031758		■	■	■				■	■	■	■	■	■	■	■	
2nd floor (mísa)	# 031758		■	■	■				■	■	■	■	■	■	■	■	
Architec**	# 032040	■	■	■	■	■	■	■	■	■	■	■	■	■	■	■	■
Architec**	# 032042	■	■	■	■	■	■	■	■	■	■	■	■	■	■	■	■
Architec	# 032045	■	■	■	■	■	■	■	■	■	■	■	■	■	■	■	■
Architec	# 032050	■	■	■	■	■	■	■	■	■	■	■	■	■	■	■	■
Bacino*	# 032542	■	■	■	■	■	■	■	■	■	■	■	■	■	■	■	
Bacino*	# 033342	■	■	■	■	■	■	■	■	■	■	■	■	■	■	■	■
Bacino	# 033452	■	■	■	■	■	■	■	■	■	■	■	■	■	■	■	
Bagnella	# 045140	■	■	■	■	■	■	■	■	■	■	■	■	■	■	■	■
Bagnella	# 045148	■	■	■	■	■	■	■	■	■	■	■	■	■	■	■	■
Foster	# 033550	■	■	■	■	■	■	■	■	■	■	■	■	■	■	■	
Happy D.	# 045840	■	■	■	■	■	■	■	■	■	■	■	■	■	■	■	■
Happy D.	# 045860		■	■	■				■	■	■	■	■	■	■	■	■
Happy D.	# 041710				■				■				■				
Starck 1	# 040853	■	■	■	■	■	■	■	■	■	■	■	■	■	■	■	■
Starck 1	# 040833	■	■	■	■	■	■	■	■	■	■	■	■	■	■	■	
Starck 1	# 044753	■	■	■	■	■	■	■	■	■	■	■	■	■	■	■	■
Starck 1	# 044648	■	■	■	■	■	■	■	■	■	■	■	■	■	■	■	■
Starck 1	# 044546	■	■	■	■	■	■	■	■	■	■	■	■	■	■	■	■
Starck 2	# 047847	■	■	■	■	■	■	■	■	■	■	■	■	■	■	■	
Vero	# 045250	■	■	■	■	■	■	■	■	■	■	■	■	■	■	■	■
Vero	# 045260		■	■	■				■	■	■	■	■	■	■	■	■
Vero	# 045360		■	■	■				■	■	■	■	■	■	■	■	
Vero	# 045412								■				■	■	■		
Vero	# 045450	■	■	■	■	■	■	■	■	■	■	■	■	■	■	■	■
Vero	# 045460		■	■	■				■	■	■	■	■	■	■	■	■
Vero	# 045470			■	■				■	■	■		■	■	■	■	■
Vero	# 045480			■	■				■	■	■		■	■	■	■	■
Vero	# 045550	■	■	■	■	■	■	■	■	■	■	■	■	■	■	■	■
Vero	# 045560		■	■	■				■	■	■	■	■	■	■	■	■
Vero	# 045410				■				■				■	■	■		
Vero	# 070445	■	■	■	■	■	■	■	■	■	■	■	■	■	■	■	

**Infobox:** \* Možné pouze s nástěnnou armaturou / \*\* možné pouze ve spojení s Push-open ventilem

## Pokyny pro objednání desek Fogo s redukovanou hloubkou včetně zásuvky

Duravit Keramika		Desky včetně spodních zásuvek Fogo (včetně výřezu)														
Série	Keramika	# FO 8370 (L)	# FO 8371 (R)	# FO 8372 (L)	# FO 8373 (R)	# FO 8374 (L)	# FO 8375 (R)	# FO 8377 (L)	# FO 8378 (R)	# FO 8380 (L)	# FO 8381 (R)	# FO 8382 (M)	# FO 8383 (L)	# FO 8384 (R)	# FO 8385 (M)	# FO 8388 (M)
Bacino	# 032542	■	■	■	■	■	■	■	■	■	■	■	■	■	■	■
Bacino*	# 033342	■	■	■	■	■	■	■	■	■	■	■	■	■	■	■
Bacino*	# 033452	■	■	■	■	■	■	■	■	■	■	■	■	■	■	■
Bagnella	# 045140	■	■	■	■	■	■	■	■	■	■	■	■	■	■	■
Foster	# 033550	■	■	■	■	■	■	■	■	■	■	■	■	■	■	■
Starck 1	# 040833	■	■	■	■	■	■	■	■	■	■	■	■	■	■	■
Starck 3	# 031055							■	■	■	■	■	■	■	■	■
Vero	# 031455							■	■	■	■	■	■	■	■	■
Vero	# 070445	■	■	■	■	■	■	■	■	■	■	■	■	■	■	■

**Infobox:** \* Možné pouze ve spojení s nástěnnou armaturou/provedení bez otvoru pro armaturu je možné vždy, vrtání otvoru vlevo # FO 8371, FO 8373, FO 8375, FO 8378, FO 8381, FO 8382, FO 8384, FO 8385, FO 8388. možné, vrtání otvoru vpravo u # FO 8370, FO 8372, FO 8374, FO 8377, FO 8380, FO 8382, FO 8383, FO 8385, FO 8388 možné

## Ketho - pokyny pro objednávání závěsné skříňky pod umyvadlo (umyvadlové mísy)

Duravit série Keramika umyvadlové mísy		Závěsná skříňka pod umyvadlo											
Série	Keramika	# KT 6654 (M)	# KT 6655 (M)	# KT 6656 (M)	# KT 6657 (L)	# KT 6657 (R)	# KT 6657 (B)	# KT 6694 (M)	# KT 6695 (M)	# KT 6696 (M)	# KT 6697 (L)	# KT 6697 (R)	# KT 6697 (B)
2nd floor	# 031758	■	■	■	■	■	■	■	■	■	■	■	■
Architec	# 032050	■	■	■	■	■	■	■	■	■	■	■	■
Architec	# 032045	■	■	■	■	■	■	■	■	■	■	■	■
Architec	# 032042	■	■	■	■	■	■	■	■	■	■	■	■
Architec	# 032040	■	■	■	■	■	■	■	■	■	■	■	■
Bacino	# 032542	■	■	■	■	■	■	■	■	■	■	■	■
Bacino	# 033342	■	■	■	■	■	■	■	■	■	■	■	■
Bacino	# 033452	■	■	■	■	■	■	■	■	■	■	■	■
Bagnella	# 045140	■	■	■	■	■	■	■	■	■	■	■	■
Bagnella	# 045148	■	■	■	■	■	■	■	■	■	■	■	■
Foster	# 033550	■	■	■	■	■	■	■	■	■	■	■	■
Happy D.	# 045840	■	■	■	■	■	■	■	■	■	■	■	■
Happy D.	# 045860	■	■	■	■	■	■	■	■	■	■	■	■
PuraVida	# 037070	■	■	■				■	■	■			
Starck 1	# 040853	■	■	■	■	■	■	■	■	■	■	■	■
Starck 1	# 044753	■	■	■	■	■	■	■	■	■	■	■	■
Starck 1	# 044648	■	■	■	■	■	■	■	■	■	■	■	■
Starck 1	# 044546	■	■	■	■	■	■	■	■	■	■	■	■
Starck 1	# 040833	■	■	■	■	■	■	■	■	■	■	■	■
Vero	# 045360	■	■	■	■	■	■	■	■	■	■	■	■
Vero	# 045450	■	■	■	■	■	■	■	■	■	■	■	■
Vero	# 045460	■	■	■	■	■	■	■	■	■	■	■	■
Vero	# 045470		■	■					■	■			
Vero	# 045480		■	■					■	■			
Vero	# 045410			■						■			
Vero	# 045560	■	■	■	■	■	■	■	■	■	■	■	■
Vero	# 045550	■	■	■	■	■	■	■	■	■	■	■	■
Vero	# 070445	■	■	■	■	■	■	■	■	■	■	■	■
Vero	# 045250	■	■	■	■	■	■	■	■	■	■	■	■
Vero	# 045260	■	■	■	■	■	■	■	■	■	■	■	■

## Pokyny pro objednání Ketho závěsné skříňky pod umyvadlo

Duravit série Keramika umyvadlo na zabudování		Závěsná skříňka pod umyvadlo											
Série	Keramika	# KT 6754 (M)	# KT 6755 (M)	# KT 6756 (M)	# KT 6757 (L)	# KT 6757 (R)	# KT 6757 (B)	# KT 6794 (M)	# KT 6795 (M)	# KT 6796 (M)	# KT 6797 (L)	# KT 6797 (R)	# KT 6797 (B)
2nd floor	# 031758	■	■	■	■	■	■	■	■	■	■	■	■
2nd floor	# 034760	■	■	■	■	■	■	■	■	■	■	■	■
D-Code	# 033754	■	■	■	■	■	■	■	■	■	■	■	■
Happy D.	# 042354	■	■	■	■	■	■	■	■	■	■	■	■
Happy D.	# 044148	■	■	■	■	■	■	■	■	■	■	■	■
Starck 2	# 047847	■	■	■	■	■	■	■	■	■	■	■	■
Starck 3	# 030256	■	■	■	■	■	■	■	■	■	■	■	■
Vero	# 031555	■	■	■	■	■	■	■	■	■	■	■	■

Duravit série Keramika umyvadlo k zabudování zdola		Závěsná skříňka pod umyvadlo s deskou											
Série	Keramika	# KT 6854 (M)	# KT 6855 (M)	# KT 6856 (M)	# KT 6857 (L)	# KT 6857 (R)	# KT 6857 (B)	# KT 6894 (M)	# KT 6895 (M)	# KT 6896 (M)	# KT 6897 (L)	# KT 6897 (R)	# KT 6897 (B)
Architec	# 046840 (22)	■	■	■	■	■	■	■	■	■	■	■	■
Santosa	# 046651 (22)	■	■	■	■	■	■	■	■	■	■	■	■
Starck 3	# 030549 (22)	■	■	■	■	■	■	■	■	■	■	■	■
Vero	# 033048 (22)	■	■	■	■	■	■	■	■	■	■	■	■

Duravit série Keramika umyvadlo do nábytku		Skříňka do nábytku s umyvadlem do nábytku															
Série	Keramika	# KT 6643 (2 SK)	# KT 6644 (2 SK)	# KT 6645 (2 SK)	# KT 6646 (2 SK)	# KT 6647 (2 SK)	# KT 6648 (2 SK)	# KT 6650 (2 SK)	# KT 6662 (1 dveře)	# KT 6649 (1 A)	# KT 6663 (1 A)	# KT 6664 (1 A)	# KT 6665 (1 A)	# KT 6666 (1 A)	# KT 6667 (1 A)	# KT 6668 (1 A)	# KT 6669 (1 A)
D-Code	# 034265							■		■							
D-Code	# 034285					■								■			
D-Code	# 034210						■								■		
D-Code	# 034812									■							■
Starck 3	# 030348								■								
Starck 3	# 030470	■									■						
Starck 3	# 030480		■									■					
Starck 3	# 030410			■									■				
Starck 3	# 033213				■								■				

## Pokyny pro objednání Starck závěsných skříněk pod umyvadlo (umyvadlové mísy)

Duravit Keramika mísa		Závěsná skříňka pod umyvadlo								
Série	Keramika	# S1 9526 (M)	# S1 9528 (L)	# S1 9528 (R)	# S1 9528 (M)	# S1 9529 (L)	# S1 9529 (R)	# S1 9529 (B)	# S1 9516	# S1 9518
Starck 1	# 038747 (27, 28)	■	■	■	■	■	■	■		
Starck 1	# 038647 (27, 28)	■	■	■	■	■	■	■		
Starck 1	# 038847	■	■	■	■	■	■	■		
Starck 1	# 040853	■	■	■	■	■	■	■		
Starck 1	# 044546	■	■	■	■	■	■	■		
Starck 1	# 044648	■	■	■	■	■	■	■		
Starck 1	# 044753	■	■	■	■	■	■	■		
Starck 1	# 230557								■	
Starck 1	# 230710									■
Starck 2	# 041155	■	■	■	■	■	■	■		

## Pokyny pro objednávky variabilních desek 2nd floor, Delos, Fogo, X-Large (nelepené / lepené)

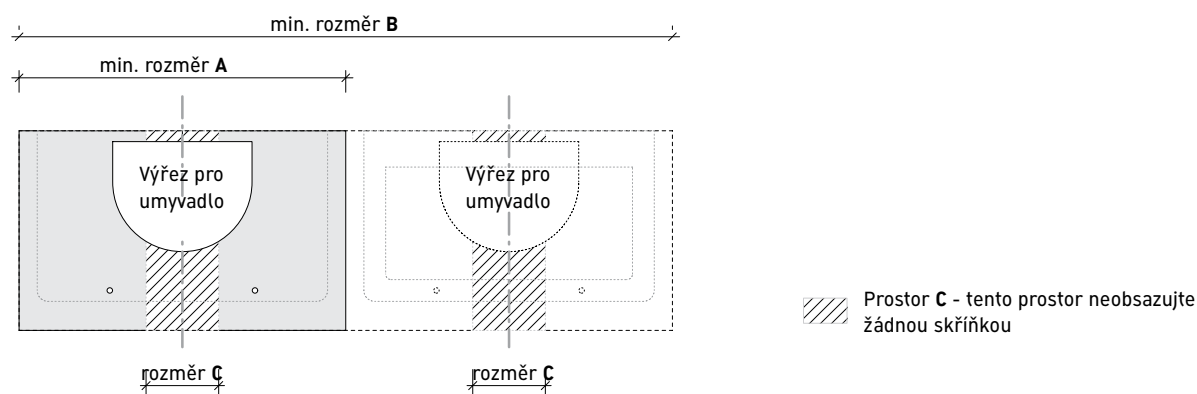

Série	Keramika (nelepené)	min.rozměr A (mm) Deska s 1 výřezem	min.rozměr B (mm) Deska se 2 výřezy	rozměr C (mm)	
2nd floor	# 031758 k zabudování	800	1450	534	
2nd floor	# 031758 mísa	700	1350	75	
2nd floor	# 049160	800	1500	560	
2nd floor	# 034760	800	1500	560	
2nd floor	# 049170	900	1700	660	
2nd floor	# 049180	1000	na žádost	760	
2nd floor	# 049112	1400	není možné	1157	
Architec	# 032050	600	1200	400	
Architec	# 032050	600	1150	400	
Architec	# 032042	600	1100	350	
Architec	# 032040	600	1100	350	
Bacino	# 032542	500	1000	160	
Bacino	# 033342	500	1000	160	
Bacino	# 033452	500	1300	160	
Bagnella	# 045140	500	1000	110	
Bagnella	# 045148	500	1100	110	
Foster	# 033550	500	1050	150	
Happy D.	# 045840	500	1000	115	
Happy D.	# 045860	700	1400	115	
Happy D.	# 041760	800	1500	530	
Happy D.	# 041765	800	1500	530	
Happy D.	# 041775	850	1650	575	
Happy D.	# 041780	900	1800	575	
Happy D.	# 041710	1100	na žádost	575	
Happy D.	# 042354	700	1300	500	
Starck 1	# 040853	500	1100	160	
Starck 1	# 044753	500	1100	180	
Starck 1	# 044648	500	1100	180	
Starck 1	# 044546	500	1100	180	
Starck 2	# 047847	600	1150	430	
Vero	# 045250	600	1200	200	
Vero	# 031555 k zabudování	800	1450	550	
Vero	# 045260	700	1400	200	
Vero	# 045360	700	1400	200	
Vero	# 045450 (25,27,28)	600	1200	200	
Vero	# 045460 (25,27,28)	700	1400	200	

## Pokyny pro objednání variabilních desek 2nd floor, Delos, Fogo, X-Large (nelepené / lepené)

Série	Keramika (nelepené)	min.rozměr A (mm) Deska s 1 výřezem	min.rozměr B (mm) Deska se 2 výřezy	rozměr C (mm)	
Vero	# 045470 (25,27,28)	800	1600	200	
Vero	# 045480 (25,27,28)	900	1800	200	
Vero	# 045410 (24,25,26,27,28)	1100	na žádost	560	
Vero	# 045412 (24,25,26,27,28)	1300	na žádost	560	
Vero	# 045550	600	1200	230	
Vero	# 045560	700	1400	230	

Série	Keramika (lepené)	min.rozměr A (mm) Deska s 1 výřezem	min.rozměr B (mm) Deska se 2 výřezy	rozměr C (mm)	
Archítec	# 046840 (22)	700	1250	400	
Santosa	# 046651 (22)	800	1450	500	
Starck 3	# 030549 (22)	700	1350	500	
Vero	# 033048 (22)	700	1350	500	

**Infobox:** důležité - pro kombinaci Duravit desky s umyvadlem cizího výrobce je nutné vždy předem tuto možnost prověřit. Požadujeme šablonu pro výřez a jsou možné i další žádosti o údaje. Pro zhotovení je třeba větší časový prostor a je zde proto účtován příplatek za zvláštní výrobu v rámci Duravit-individual.



## Pokyny pro objednání variabilních desek Happy D. (nelepené / lepené)

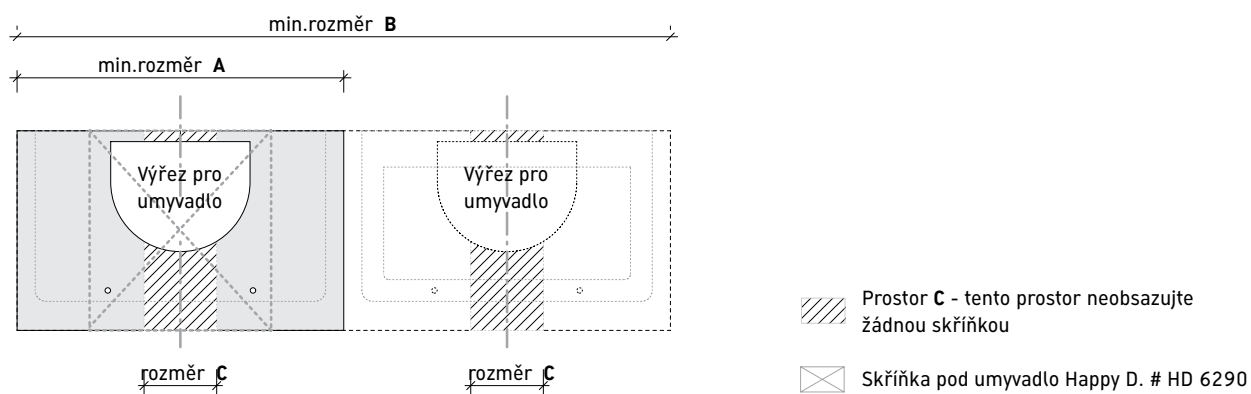

Série	Keramika (nelepené)	min.rozměr A (mm) Deska s 1 výřezem	min.rozměr B (mm) Deska se 2 výřezy	rozměr C (mm)	Možné skříňky pod umyvadlo Happy D.
2nd floor	# 031758 k zabudování	800	1450	534	není možné
2nd floor	# 031758 miska	700	1350	75	# HD 6290, HD 6291, HD 6292, HD 6293
2nd floor	# 049160	800	1500	560	není možné
2nd floor	# 034760	800	1500	560	není možné
2nd floor	# 049170	900	1700	660	není možné
2nd floor	# 049180	1000	na žádost	760	není možné
2nd floor	# 049112	1400	není možné	1157	není možné
Architec	# 032050	600	1200	400	# HD 6290**, HD 6291, HD 6292, HD 6293
Architec	# 032050	600	1150	400	# HD 6290**, HD 6291, HD 6292, HD 6293
Architec	# 032042	600	1100	350	# HD 6290**, HD 6291, HD 6292, HD 6293
Architec	# 032040	600	1100	350	# HD 6290**, HD 6291, HD 6292, HD 6293
Bacino	# 032542	500	1000	160	# HD 6290, HD 6291, HD 6292, HD 6293
Bacino	# 033342	500	1000	160	# HD 6290, HD 6291, HD 6292, HD 6293
Bacino	# 033452	500	1300	160	# HD 6290, HD 6291, HD 6292, HD 6293
Bagnella	# 045140	500	1000	110	# HD 6290, HD 6291, HD 6292, HD 6293
Bagnella	# 045148	500	1100	110	# HD 6290, HD 6291, HD 6292, HD 6293
Foster	# 033550	500	1050	150	# HD 6290, HD 6291, HD 6292, HD 6293
Happy D.	# 045840	500	1000	115	# HD 6290, HD 6291, HD 6292, HD 6293
Happy D.	# 045860	700	1400	115	# HD 6290**, HD 6291, HD 6292, HD 6293
Happy D.	# 041760	800	1500	530	# HD 6291**, HD 6292, HD 6293
Happy D.	# 041765	800	1500	530	# HD 6291**, HD 6292, HD 6293
Happy D.	# 041775	850	1650	575	# HD 6291**, HD 6292**, HD 6293**
Happy D.	# 041780	900	1800	575	# HD 6291**, HD 6292**, HD 6293**
Happy D.	# 041710	1100	na žádost	575	# HD 6291**, HD 6292**, HD 6293**
Happy D.	# 042354	700	1300	500	
Starck 1	# 040853	500	1100	160	# HD 6290, HD 6291, HD 6292, HD 6293
Starck 1	# 044753	500	1100	180	# HD 6290, HD 6291, HD 6292, HD 6293
Starck 1	# 044648	500	1100	180	# HD 6290, HD 6291, HD 6292, HD 6293

## Pokyny pro objednání variabilních desek Happy D. (nelepené / lepené)

Série	Keramika (nelepené)	min.rozměr A (mm) Deska s 1 výřezem	min.rozměr B (mm) Deska se 2 výřezy	rozměr C (mm)	Možné skříňky pod umyvadlo Happy D.
Starck 1	# 044546	500	1100	180	# HD 6290, HD 6291, HD 6292, HD 6293
Starck 2	# 047847	600	1150	430	není možné
Vero	# 045250	600	1200	200	# HD 6290**, HD 6291, HD 6292, HD 6293
Vero	# 031555 k zabudování	800	1450	550	není možné
Vero	# 045260	700	1400	200	# HD 6290**, HD 6291, HD 6292, HD 6293
Vero	# 045360	700	1400	200	# HD 6290**, HD 6291, HD 6292, HD 6293
Vero	# 045450 (25,27,28)	600	1200	200	# HD 6290**, HD 6291, HD 6292, HD 6293
Vero	# 045460 (25,27,28)	700	1400	200	# HD 6290**, HD 6291, HD 6292, HD 6293
Vero	# 045470 (25,27,28)	800	1600	200	
Vero	# 045480 (25,27,28)	900	1800	200	# HD 6290**, HD 6291**, HD 6292**, HD 6293**
Vero	# 045410 (24,25,26,27,28)	1100	na žádost	560	# HD 6291**, HD 6292**, HD 6293**
Vero	# 045412 (24,25,26,27,28)	1300	na žádost	560	# HD 6292**, HD 6293**
Vero	# 045550	600	1200	230	# HD 6290**, HD 6291, HD 6292, HD 6293
Vero	# 045560	700	1400	230	# HD 6290**, HD 6291, HD 6292, HD 6293

Série	Keramika (lepené)	min.rozměr A (mm) Deska s 1 výřezem	min.rozměr B (mm) Deska se 2 výřezy	rozměr C (mm)	
Architec	# 046840 (22)	700	1250	400	
Santosa	# 046651 (22)	800	1450	500	
Starck 3	# 030549 (22)	700	1350	500	
Vero	# 033048 (22)	700	1350	500	

**Infobox:** důležité - pro kombinaci Duravit desky s umyvadlem cizího výrobce je nutné vždy předem tuto možnost prověřit. Požadujeme šablonu pro výřez a jsou možné i další žádosti o údaje. Pro zhotovení je třeba větší časový prostor a je zde proto účtován příplatek za zvláštní výrobu v rámci Duravit-individual / \*\* Skříňka pod umyvadlo může být použita pokud zůstane dodržen min. rozměr desky.

## Objednací formulář pro variabilní desky (Fogo, Happy D., 2nd floor, X-Large)

Zákazník \_\_\_\_\_ Zakázkové číslo \_\_\_\_\_

Série \_\_\_\_\_ Datum \_\_\_\_\_

Termín \_\_\_\_\_ Barva \_\_\_\_\_

Umyvadlo: # \_\_\_\_\_

**Infobox:** Individuální řešení s deskami různých šířek a flexibilním uspořádáním nízkých skříněk, nosičů desek pod umyvadlo na žádost (včetně nákresu). Max. šíře desky je 2000 mm. Šířky do 2700 mm na žádost (nosič desky je potřebný do duálních řešení a dále u variabilních desek nad 1400 mm. Doporučuje se volný prostor cca 600 mm u umyvadel do desky a umyvadel na desku bez skřínky pod umyvadlo. Na žádost lze vyvrtat do desky otvor pro armaturu za příplatek 18 Eur. Zadejte přesně osový rozměr a průměr. Pokud je montováno více skříněk pod umyvadlo v jedné rovině je z konstrukčních důvodů potřebná mezera 5 mm.

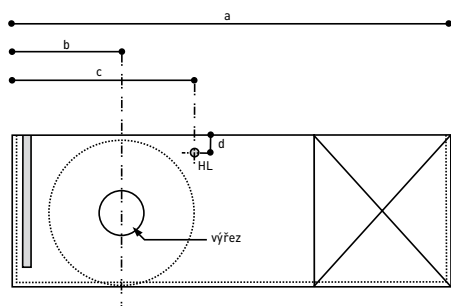

Pro naprostou přesnost zhotovení variabilních desek je zapotřebí znát tyto údaje:

- a ↔ \_\_\_\_ mm Celková délka desky
- b ↔ \_\_\_\_ mm Udání osového rozměru od levé vnější hrany desky až ke středu výřezu v umyvadle
- c ↔ \_\_\_\_ mm Pokud je požadován výřez pro armaturu, potom prosíme o udání osového rozměru od levé vnější hrany desky až ke středu vrtání
- d ↔ \_\_\_\_ mm Pro vyvrtání otvoru pro armaturu prosíme ještě uvést osový rozměr od zadní hrany desky až po střed vrtání.

<p>Zásuvka pro 2nd floor, Fogo, Happy D.</p>	
<p>Spodní skříňka / Skříňka pod umyvadlo</p>	
<p>Nosič desky držák na ručníc # 9903</p>	
<p>Nosič desky, úhelník # 9902</p>	
<p>Nosič desky Tvar T # 9926</p>	
<p>HL = Vrtání otvoru pro armaturu D = 35 mm udání rozměru volitelně</p>	<p>2000</p> <p>1500</p> <p>1000</p> <p>500</p> <p>200</p> <p>100</p> <p>0</p> <p>hloubka = 550</p>

Žádáme o zakreslení do objednáčích formuláře. Pro snadnější zakreslení půdorysu jsem připravil tuto mřížku.

## Pokyny pro objednání variabilních desek Darling New

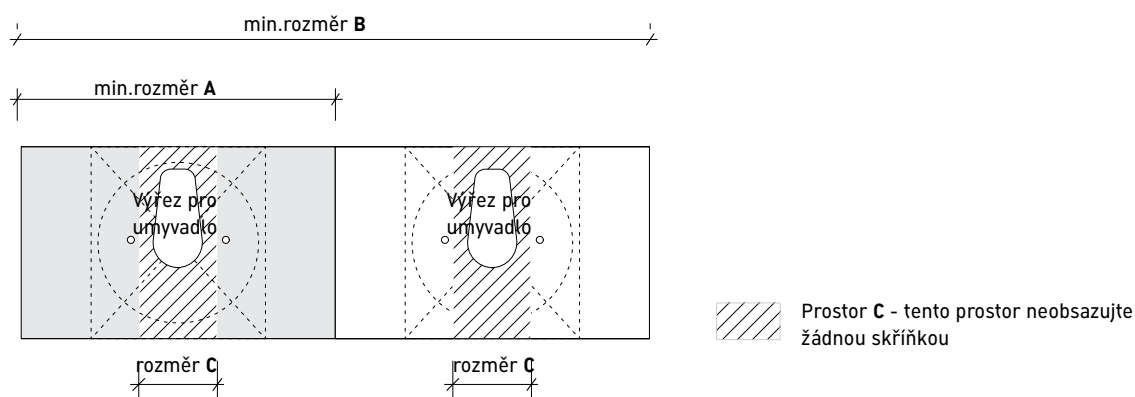

Série	Keramika	min.rozměr A (mm) Deska s 1 výřezem	min.rozměr B (mm) Deska se 2 výřezy	rozměr C (mm)	
2nd floor	# 031758 miska	700	1350	75	
Architec	# 032050	600	1150	400	
Architec	# 032045	600	1150	400	
Architec	# 032042	600	1100	350	
Architec	# 032040	600	1150	350	
Bacino	# 032542	500	1000	160	
Bacino	# 033342	500	1000	160	
Bacino	# 033452	700	1300	160	
Bagnella	# 045140	500	1000	110	
Bagnella	# 045148	500	1100	110	
Darling New	# 049747	600	1100	230	
Foster	# 033550	500	1050	150	
Happy D.	# 045840	500	1000	115	
Happy D.	# 045860	700	1400	115	
PuraVida	# 037070	700	1400	230	
Starck 1	# 040853	500	1100	160	
Starck 1	# 044753	500	1100	180	
Starck 1	# 044648	500	1100	180	
Starck 1	# 044546	500	1100	180	
Vero	# 045360	700	1400	200	
Vero	# 045450	600	1200	200	
Vero	# 045460	700	1400	200	
Vero	# 045470	800	1600	200	
Vero	# 045480	900	1800	200	
Vero	# 045410	1100	na žádost	560	
Vero	# 045412	1300	na žádost	560	
Vero	# 045560	700	1400	230	
Vero	# 045550	600	1200	230	
Vero	# 045250	600	1200	200	
Vero	# 045260	700	1400	200	

## Objednací formulář pro variabilní desky Darling New

Zákazník \_\_\_\_\_ Objednávka číslo \_\_\_\_\_

Série \_\_\_\_\_ Datum \_\_\_\_\_

Termín \_\_\_\_\_ Barva desky \_\_\_\_\_

Barva korpusu spodní skříňky/skříňky pod umyvadlo \_\_\_\_\_

Barva přední části spodní skříňky/skříňky pod umyvadlo \_\_\_\_\_

Umyvadlo # \_\_\_\_\_

**Info**box: individuální řešení s plně podstavenými deskami. Šířka desky je potom závislá od součtu podstavby.

a) předstěnová verze: součet spodních skříněk + 10 mm = šířka desky (hrana desky je vpředu a bočně zaoblená)

b) rohová verze součet spodních skříněk + 5 mm, přičemž deska na rohu lícuje se spodní skříňkou (hrana desky je vpředu a na volné příčné hraně zaoblená)

c) verze do niky: součet spodních skříněk = šířka desky (pouze přední hrana je zaoblená) Individuální řešení s nepodbudovaným umyvadlem. Zde je seřazení spodních skříněk libovolné.

Maximální šířka desky = 2000 mm. Šířky do 2700 mm na žádost. U řešení se 2 umyvadly nebo variabilní řešení od 1400 mm je pro stabilizaci desky je zapotřebí dodatečný nosič desky / Na žádost vyvrtáme za příplatek 20,- Eur otvory pro armaturu. Zadejte správné koordinanty (osový rozměr a průměr).

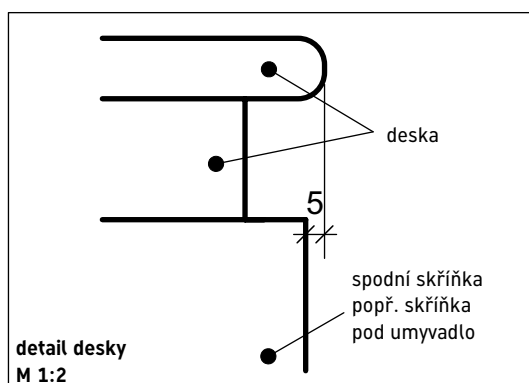

## Objednací formulář pro variabilní desky Darling New

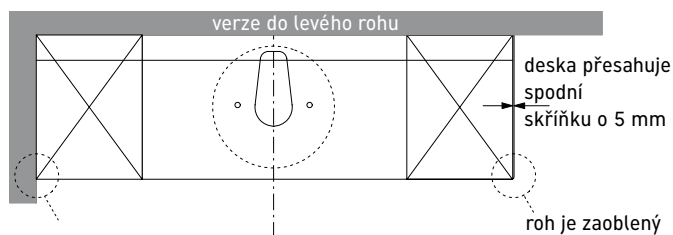
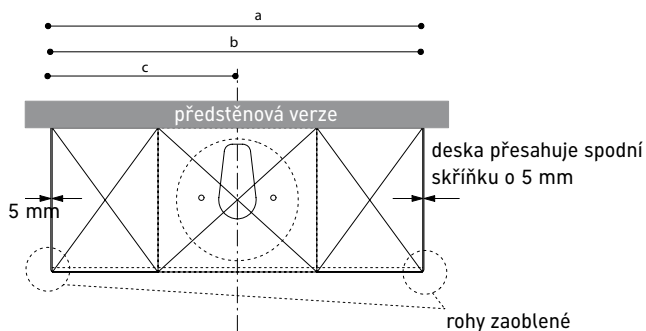

Deska s napojením na stěnu lícuje se spodní skříňkou, roh není zaoblen

**Pro naprostou přesnost zhotovení variabilní desky Darling New je zapotřebí zadat tyto údaje:**

- a  $\longleftrightarrow$  \_\_\_\_\_ mm celková šířka desky. Tato je u předstěnové verze vždy o 10 mm delší než součet všeho nábytku pod deskou. U rohové verze je jednostranný přesah 5 mm. U verze do niky odpovídá šířka desky součtu šířek zabudo vaného nábytku.
- b  $\longleftrightarrow$  \_\_\_\_\_ mm součet šířek veškerého nábytku při plném podstavění
- c  $\longleftrightarrow$  \_\_\_\_\_ mm osový rozměr od levé vnější hrany desky až do středu výřezu pro umyvadlo

Skříňky pod umyvadlo  
šířka 800 - 1000 mm



Spodní skříňky  
šířka 400 - 600 mm



Nosič desky  
držák na ručník  
# DN 9908



Nosič desky  
úhelník # DN  
9902 (40 mm)



Nosič desky  
tvar T # DN 9926



HL = Vrtání otvoru pro  
armaturu D = 35 mm  
udání rozměru volitelné



**Žádáme o zakreslení do objednáčích  
formuláře. Pro snadnější zakreslení  
půdorysu jsem připravil tuto mřížku.**

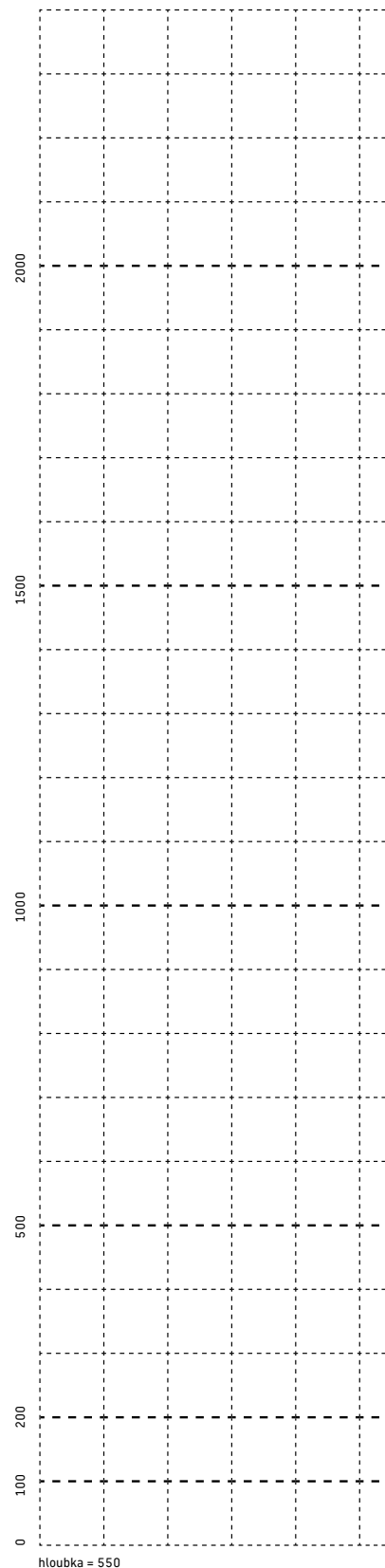

## Objednací formulář pro desky Delos

Zákazník \_\_\_\_\_ Zakázkové číslo \_\_\_\_\_

Datum \_\_\_\_\_ Termín \_\_\_\_\_

Barva \_\_\_\_\_ Umyvadlo: # \_\_\_\_\_

**Infobox:** Individuální řešení s deskami různých šířek a uspořádáním spodních skříňek, nosiče desky na žádost (přiložte skizzu) maximální šířka desky 2000 mm. Šířky do 2700 mm na žádost/u řešení se dvěma umyvadly nebo u variabilních řešení od 1200 mm je pro stabilizaci potřebný dodatečný nosič desky/Na žádost vyvrtáme za příplatek 21,- Eur otvory pro armaturu. Zadejte správné koordinaty (osový rozměr a průměr) !

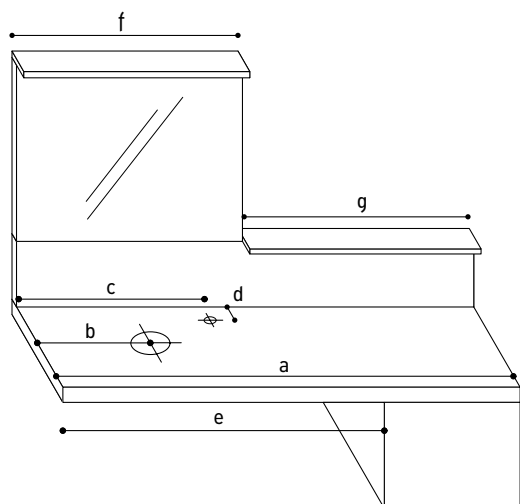

Pro naprostou přesnost zhotovení potřebujeme znát tyto údaje:

- a → ← \_\_\_\_ mm Celková šířka desky
- b → ← \_\_\_\_ mm Osový rozměr od levé vnější hrany desky včetně zadní stěny až do středu výřezu pro umyvadlo
- c → ← \_\_\_\_ mm Při vrtání otvoru pro armaturu: osový rozměr od levé vnější hrany desky až do středu vrtání
- d → ← \_\_\_\_ mm Při vrtání otvoru pro armaturu k osovému rozměru zadní hrany desky do středu vrtání
- e → ← \_\_\_\_ mm pozice spodní skříňky měřeno od levé vnější hrany desky
- f → ← \_\_\_\_ mm šířka zrcadla
- g → ← \_\_\_\_ mm celková šířka skleněné poličky

**Infobox:** U desek se zadní stěnou jsou neviditelné nosiče desek součástí dodávky. Doporučený odstup vnější hrana: 100 mm. Až do délky 1200 mm jsou 2 ks nosičů desky, větší než 1200 mm 3 ks nosičů desky a od 1800 mm jsou 4 ks nosičů desky součástí dodávky.

Spodní skříňka  
Skříňka pod  
umyvadlo



2000

Nosič deskydržák  
na ručník  
# 9903



Nosič desky  
úhelník # 9902



1500

Nosič desky  
tvar T # 9926



1000

HL= vrtání otvoru pro ar-  
maturu D=35 mm udání  
rozměru volitelně



500

Žádáme o zakreslení do objednáčho  
formuláře. Pro snadnější zakreslení  
půdorysu jsme připravili tuto mřížku.

200

100

0

hloubka = 565

## Objednací pokyny pro variabilní desky Onto

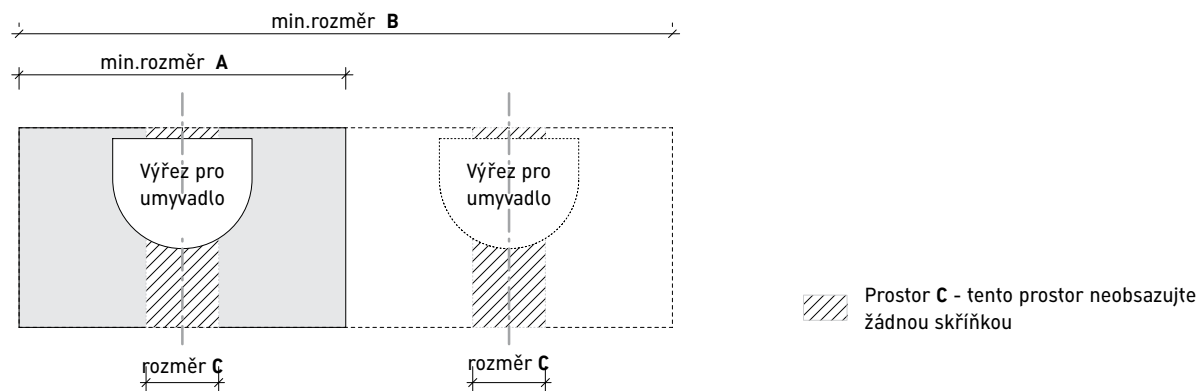

Série	Keramika	min.rozměr A (mm) Deska s 1 výřezem	min.rozměr B (mm) Deska se 2 výřezy	rozměr C (mm)	
Onto	# 263152 (30)	800	1480	670	
Onto	# 263052 (30)	800	1390	670	
Onto	# 262943 (28)	600	1200	420	



## Pokyny pro objednávání variabilních desek Onto

**Pravidlo 1:** max. boční přesah desky popř. max. šířka při jednom Onto umyvadle bez dodatečných nosičů desky je 440 mm popř. 1400 mm. Umyvadlo Onto přejímá nosnou funkci. Min. šířka desky je 800 mm maximální 2400 mm. Zde je nutno objednat dodatečné nosiče desky (# OT 9933).

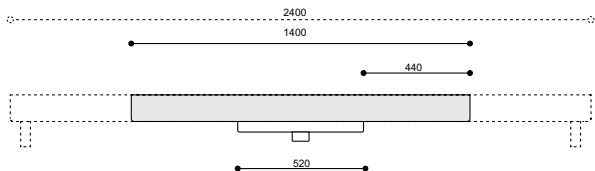

**Pravidlo 2:** spodní skříňky jsou provedeny jako samonosné. Na násled. příkladu je zobrazen max. přesah desky (440 mm) a maximální přemostění desky (440 mm) mezi spodní skříňkou a umyvadlem.

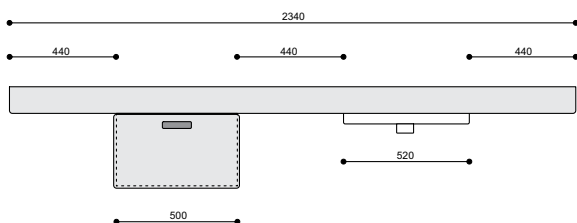

**Pravidlo 3:** max. šíře desky při využití dvou Onto umyvadel je 2360 mm, pokud nejsou použity žádné dodatečné nosiče desek.

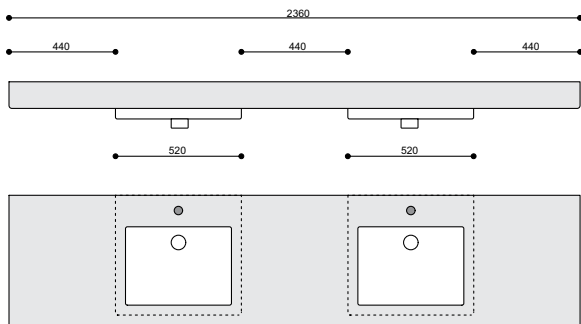

**Pravidlo 4:** výřez pro držák na ručník do plochy desky je možný jen v případě, kdy deska nenavazuje na stěnu. Ve spojení s nosičem desky je třeba dodržet min. odstup 40 mm.

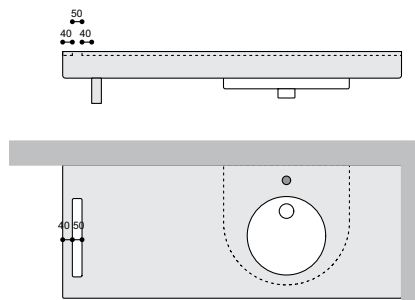

**Pravidlo 5:** min. boční přesah (jednostranný) a min. šíře desky při použití 1 držáku na ručník - výřezu v límci desky přičemž je deska podepřena 1 nosičem = 520/1480 mm. Výřez se nachází vždy vedle umyvadla a může být volitelně umístěn (osové rozměry nutno uvést v objednacím formuláři.)

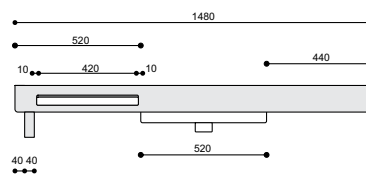

## Objednací formulář pro variabilní desky Onto

Zákazník \_\_\_\_\_ Zakázka č. \_\_\_\_\_

Série \_\_\_\_\_ Datum \_\_\_\_\_

Termín \_\_\_\_\_ Povrchová plocha \_\_\_\_\_

Spodní skříňka/Deska se zásuvkami: # \_\_\_\_\_

**Infobox:** individuální řešení podle pravidel objednáacího formuláře pro desky Onto s libovolně širokými deskami a řazením spodních skříněk, nosičů desek. Nutné přiložit skicu/max. šířka desky 2400 mm, na žádost vyvrtáme za přírážku 21,- Euro otvory pro armaturu. Zadejte správné koordinanty (osový rozměr + průměr)

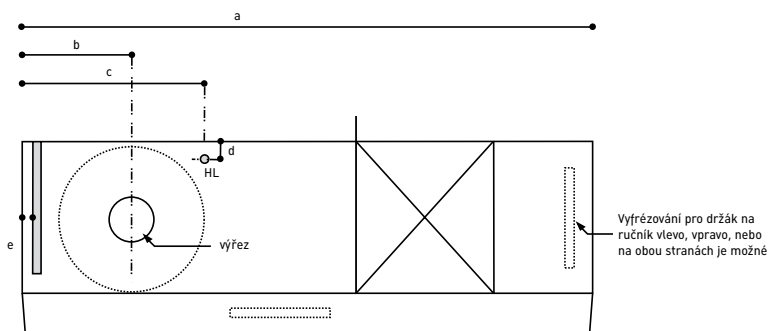

**Pro naprosto přesnost zhodovení variabilních desek je zapotřebí znát tyto údaje:**

- a ↔ \_\_\_\_\_ mm Celková délka desky
- b ↔ \_\_\_\_\_ mm Udání osového rozměru od levé vnější hrany desky až ke středu výřezu v umyvadle
- c ↔ \_\_\_\_\_ mm Pokud je požadován výřez pro armaturu, potom prosíme o udání osového rozměru od levé vnější hrany desky až ke středu vrtání
- d ↔ \_\_\_\_\_ mm Pro vyvrtání otvoru pro armaturu prosíme ještě uvést osový rozměr od zadní hrany desky až po střed vrtání.
- e ↔ \_\_\_\_\_ mm Uvedte požadovaný rozestup nosičů desky, měřeno od levé vnější hrany desky, stejně tak i typ držáků (# OT 9926, OT 9933)

Spodní skříňka  
Skříňka pod  
umyvadlo 2000

Nosič deskydržák  
na ručnik  
# OT 9933

Nosič desky -  
úhelník # OT  
9902 (40 mm) 1500

Nosič desky  
Tvar T # OT 9926

HL = Vrtání otvoru pro  
armaturu D = 35 mm  
udání rozměru volitelně 1000

**Žádáme o zakreslení do objednáacího  
formuláře. Pro snadnější zakreslení  
půdorysu jsem připravili tuto mřížku.**

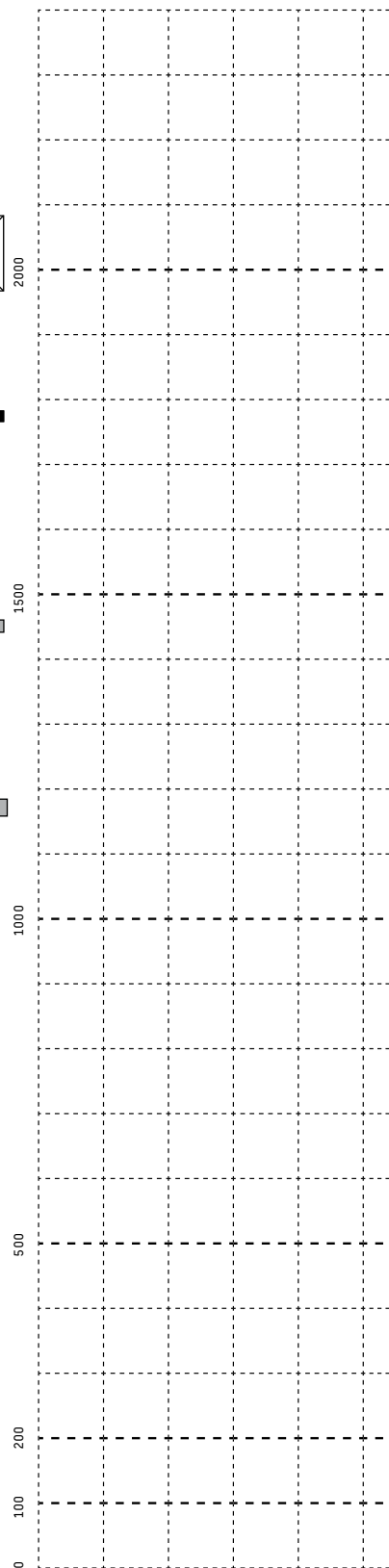

hloubka = 550

## Pokyny pro objednání variabilních desek PuraVida

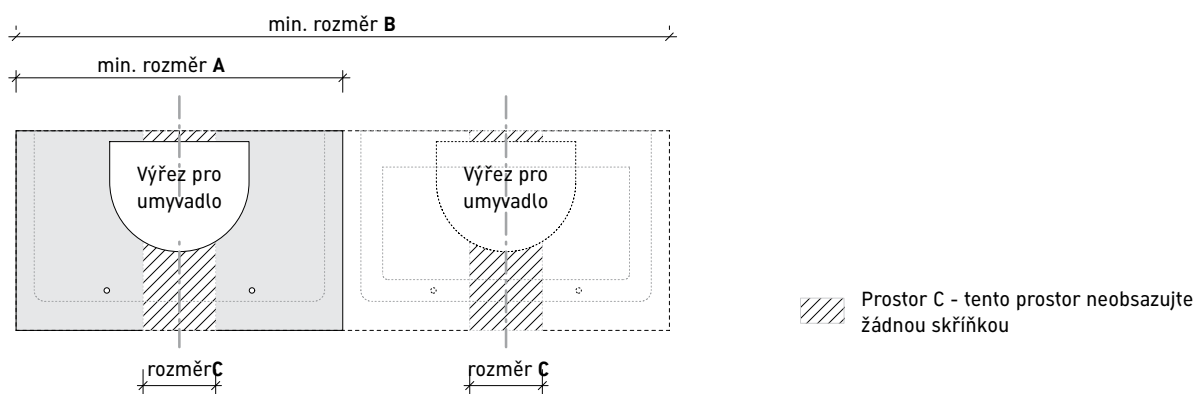

Série	Keramika	Min. rozměr A (mm) deska s 1 výřezem	Min. rozměr B (mm) deska se 2 výřezy	Rozměr C (mm)	
PuraVida	# 037070	800	1600	200	
PuraVida	# 036970	800	1600	200	

## Objednací formulář pro varabilní desky PuraVida

Zakázkové číslo \_\_\_\_\_

Zákazník \_\_\_\_\_

Datum \_\_\_\_\_

Termín \_\_\_\_\_

Barva povrchu \_\_\_\_\_

Vnitřní barva muldy úchytu \_\_\_\_\_

Umyvadlo # \_\_\_\_\_

Délka (a) \_\_\_\_\_ mm

Šířka spodní skříňky \_\_\_\_\_ mm

Pozice spodní skříňky (L/R; L+R) \_\_\_\_\_ mm

Osový rozměr (b) \_\_\_\_\_ mm

Typ armatury \_\_\_\_\_

Pozice nosičů desky (c) \_\_\_\_\_ mm

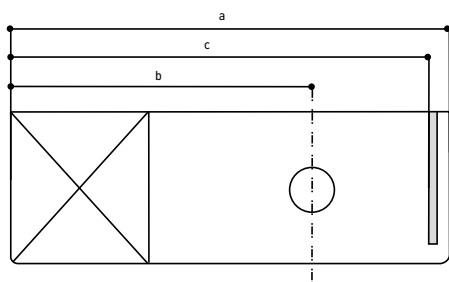

**Infobox:** vrtání otvoru pro armaturu se provádí sériově uprostřed za umyvadlem. (Provedení bez otvoru je na požádání možné)

**Žádáme o zakreslení do objednacích formulářů. Pro snadnější zakreslení půdorysu jsem připravili tuto mřížku.**

Nosič desky  
úhelník # PV 9902



Nosič deskydržák  
na ručník # PV 9933



Spodní skříňka /  
Skříňka pod  
umyvadlo

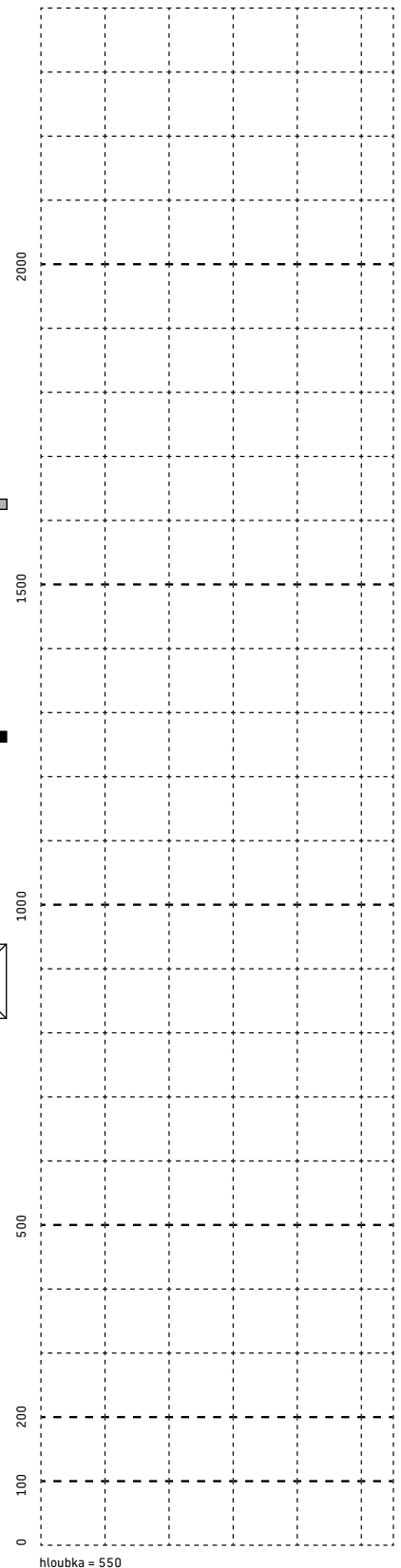

## Všeobecné obchodní podmínky

### I. Platnost podmínek

1. Naše všeobecné obchodní podmínky platí pro obchodní styky s firmami ve smyslu § 14 BGB (německého občanského zákoníku) a právnickými osobami veřejného práva nebo veřejnoprávního fondu.
2. Naše obchodní podmínky platí výhradně a rovnoprávně pro veškeré budoucí obchody s obchodním partnerem.
3. Ústní dohody nabývají účinnosti až po jejich písemném potvrzení.

### II. Uzavření smlouvy

1. Naše nabídky jsou nezávazné. Všechny technické popisy a ostatní informace uvedené v nabídkách, prospekttech včetně ostatních informací jsou nezávazné.
2. Vyhrazujeme si autorská a vlastnická práva na vzorky, prototypy, předběžné rozpočty, výkresovou dokumentaci a podobné informace v hmotné i nehmotné formě, a to i v elektronické podobě. Tyto uvedené podklady a informace nesmějí být zpřístupněny třetím osobám. Zákazník se zavazuje s nimi zacházet jako s důvěrnými informacemi a podklady a zpřístupnit je třetí osobě jen s naším souhlasem.
3. Údaje ve smyslu odstavce 1, jakož i veřejná prohlášení výrobců a jejich pomocníků (§ 434 odstavec 1 věta 3 BGB) budou součástí popisu práce, pouze v případě, že na to bude v této smlouvě výslovně brán zřetel.

### III. Ceny a platební podmínky

1. Naše ceny je třeba chápat jako výrobní ceny bez započtení batného a daně z přidané hodnoty, která bude v zákonné výši ke dni fakturace uvedena zvláštní položkou na faktuře.
2. Objednatel má retenční právo nebo právo na započtení výhradně na základě nesporných nebo pravomocně stanovených požadavků nebo nároků.

### IV. Dodávky a povinná součinnost

1. Rozsah naší dodací povinnosti vychází výhradně z této smlouvy. Vyhrazujeme si právo na konstrukční změny, změny tvaru a zabarvení provedené z důvodu technických zlepšení nebo na základě zákonných požadavků, pokud se nejedná o závažné nebo pro zákazníka nepřijatelné změny.
2. Dílčí dodávky a jejich samostatná fakturace jsou povoleny.
3. Uvedená dodací lhůta je vždy nezávazná a nastává zásadně pod podmínkou ve smlouvě stanovené spoluúčasti zákazníka.
4. Pokud sjednaná lhůta nemůže být z naší strany nebo ze strany našich dodavatelů splněna z důvodu námi neovlivnitelných okolností, pak se tato lhůta přiměřeně prodlužuje. V takovém případě o tom budeme zákazníka neprodleně informovat. Pokud není možné provést dodávku dříve, jak 1 měsíc po smlouvené dodací lhůtě, může kterákoliv smluvní strana od smlouvy odstoupit. Další nároky jsou vyloučeny. Stejně podmínky platí i v případě, kdy nejsme zásobováni, jelikož pro naše spolehlivé dodávání platí stejné dodací podmínky.

### V. Místo plnění a přechod rizik

Místo plnění je sídlo naší společnosti. Pokud v potvrzené objednávce není uvedeno jinak, jedná se o dodávku "z výroby". Rizika přecházejí na zákazníka, jakmile předmět dodávky opouští firmu, a to i v případě, jedná-li se o dílčí dodávku nebo pokud od nás byly převzaty jiné práce, např. náklady na přepravu a dodání.

### VI. Vady předmětu dodávky, právní nedostatky

1. Odběratel provede s ohledem na vady předmětu dodávky nejdříve zákonné šetření a oznamovací povinnost dle § 377 HGB (německého občanského zákoníku).
2. Vady předmětu dodávky, které nijak neovlivní nebo jen nepodstatně ovlivní hodnotu a použitelnost zboží, neopravňují zákazníka odvolovat si jakákoli další práva.
3. Pokud zboží vykazuje při přechodu rizik věcné (materiálové) nedostatky, jsme oprávněni k dodatečnému plnění. To probíhá na základě našeho rozhodnutí formou opravy nebo náhradní dodávkou. Pokud by náklady na opravu převyšily 50 % hodnoty dodávky, jsme oprávněni opravu odmítnout.
4. Pokud se dodatečné plnění nezdaří v zájmu vadné části dodávky kupní cenu nebo v mezích následujících odstavců vyžadovat místo plnění odpovídající odškodné.
5. Pokud zapříčiní vada materiálu škody, za tyto škody ručíme dle zákonného ustanovení, jedná-li se o poškození zdraví, o škody podle zákona o odpovědnosti za škody způsobené vadou výrobku, o záměr či o hrubou nedbalost.

6. Pokud byla škoda zaviněna porušením významné smluvní povinnosti nebo nedodržení „základních povinností“, ručíme následně pouze za škody vztahující se ke smlouvě.

7. Další smluvní nebo trestně-právní požadavky zákazníka jsou vyloučeny. Neručíme proto zejména za škody, které nevznikly na samotném předmětu dodávky, za ušlý zisk nebo ostatní škody na majetku objednatel.
8. Odstavce 2 až 7 nemají vliv na platnost § 478 BGB (německého občanského zákoníku).
9. Předchozí ustanovení platí rovněž pro právní vady.

### VII. Ostatní odškodnění

1. Ustanovení v kapitole VI. odstavce 5 až 7 platí rovněž pro nároky na odškodnění za ostatní porušení povinností.
2. V případě porušení předšmluvní povinnosti nebo překážek v plnění již v okamžiku uzavření smlouvy, naše povinnost náhrady se omezuje na negativní zájem.
3. Pro naši trestně-právní odpovědnost platí ustanovení uvedené v kapitole VI. odst. 5 až 7. Pokud je naše odpovědnost vyloučena nebo omezena, platí to také pro osobní ručení našich orgánů, úředníků, zaměstnanců, spolupracovníků, zástupců a pomocných sil.

### VIII. Promlčecí doba

1. Dodatečné právo na plnění objednatel se promlčuje podle §§ 438 č. 2, 479 BGB za 2 roky od dodání zboží, u sanitární keramiky, koupacích a sprchových van za 5 let.
2. V případě nároku na odškodnění činí promlčecí doba podle §§ 438 č. 2, 479 BGB jeden rok.
3. V případě nároku o odpovědnosti za škodu způsobenou vadou výrobku a v případech záměru a hrubé nedbalosti je promlčecí doba stanovena podle zákona

### IX. Výhrada vlastnického práva

1. Vlastnictví dodávaného zboží nám zůstává vyhrazeno tak dlouho, dokud nebudou vyrovnány veškeré naše pohledávky vůči objednateli vyvstávající z obchodního styku, včetně budoucích, s tím spojených pohledávek ze současných nebo později uzavřených smluv. To platí také v případě, že v rozvaze existují pohledávky, na které se váže a je uznáno saldo. To platí i pro zboží, které bylo dle dohody účtováno třetí osobě (např. nákupní spolek).
2. Objednatel je oprávněn při dodržení pravidel obchodní činnosti zboží prodat nebo dále zpracovat. Další zpracování provádí, aniž by z toho pro nás plynuly jakékoli závazky. Při zpracování, spojování nebo míchání zboží s výhradou vlastnictví nám vzniká zásadní spoluvlastnický podíl na nové věci a sice při zpracování v poměru hodnot (= účetní hrubá hodnota včetně vedlejších výdajů a daní) zboží s výhradou vlastnictví k hodnotě nové věci při spojení nebo smíchání hodnot v poměru hodnot zboží s výhradou vlastnictví k hodnotě ostatního zboží.
3. Objednatel nám tímto zaplatí všechny pohledávky, které mu vzniknou dalším prodejem třetí straně. K vymáhání těchto pohledávek zůstává zmocněn i po postoupení práva. Naše pravomoc k vymáhání pohledávek tím zůstává nedotčena. Tohoto práva však nevyužijeme, pokud objednatel řádně splní své ostatní platební závazky. Na požádání nám musí objednatel oznámit postoupené pohledávky a jejich dlužníky, všechny údaje nezbytné pro vymáhání, doručit příslušné podklady a informovat dlužníky o postoupení pohledávek.
4. Při jednání objednatel v rozporu se smlouvou, zejména při prodlžení s platbou, jsme oprávněni k odstoupení a zpětnému převzetí zboží. Za účelem zpětného převzetí zboží nám tímto objednatel neodvolatelně dovoluje neomezený vstup do jeho obchodních a skladovacích prostor a odvoz předmětného zboží.
5. Objednatel nesmí, pokud se jedná o výhradní vlastnictví, zboží nebo z něj vyrobené věci bez našeho souhlasu poskytnout jako zajištění, ani dát do zástavy. Konec finančních smluv (např. leasing), kterými se uzavírá převod vlastnictví našeho zboží s výhradním vlastnictvím, vyžaduje náš předchozí písemný souhlas, pokud není ve smlouvě s peněžním ústavem provádějícím financování uvedeno, že nám má ihned zaplatit náležející podíl kupní ceny.
6. Při zástavě a jiných zásazích třetí strany nás musí objednatel neprodleně písemně uvědomit. Objednatel není oprávněn sjednávat se svými odběrateli dohody, které by mohly narušit naše práva.
7. Zavazujeme se podle našeho rozhodnutí na požádání objednatel uvolnit nám náležitě zajištění, pokud hodnota zajištění přesahuje o více jak 20 % hodnotu zajišťované pohledávky nebo pokud dosahuje více jak 50 % její nominální hodnoty.

### X. Všeobecná ustanovení

1. Práva objednatel z této smlouvy jsou

nepřevoditelná.

2. Neplatnost jednotlivých ustanovení neovlivňuje účinnost ostatních ustanovení.
3. Pokud je objednatel obchodník, je sídlo soudu pro všechny spory s ním registrované sídlo naší obchodní společnosti. Vyhrazujeme si však právo uplatnit stížnost v sídle objednatel.
4. Platí výhradně německé právo.

### XI. Právní rámcové podmínky k elektronické výměně dat

1. Naším zákazníkům umožňujeme realizovat téměř všechny obchodní procesy elektronickou cestou. Základem pro tuto komunikaci jsou definice, dohodnuté mezi ARGE Neue Medien a DG Haus-technik jako v branži obvyklý formát záznamu. Před přijetím elektronické komunikace zákazník informujeme o přenosových médiích a nezbytných adresách, přes které jsme v elektronickém datovém provozu dosažitelní, stejně jako o obsahu souborů, které od nás bude přijímat a dále zpracovávat.
2. Před přijetím elektronické výměny dat bude prověřen v zákazníka vedený soubor kmenových dat na jejich správnost a úplnost. Toto poručujeme přípravami a dodáním firemních kmenových dat.
3. Platí ceny a podmínky, které jsme dohodli se zákazníkem (ceníky, podmínky). Ceny uvedené v objednávce zákazníka nebudou zpracovávány.
4. Chybové zprávy, tzn. takové, které neodpovídají definovanému formátu záznamu, platí pro obě strany jako nepřenositelné. V takovém případě následuje bezprostřední jednání s technicky a odborně odpovědným pracovníkem zákazníka.
5. Partneři pečují o zajištění důvěrnosti a ochrany dat nezbytnými opatřeními.
6. Plánované prostoje v elektronické datové komunikaci jsou partnerovi oznámeny, jak nejdříve je to možné. Poruchy v datové komunikaci budou postiženému partnerovi sděleny, jak nejdříve je to možné.
7. Zákazník nám v přiměřené lhůtě umožní přijímání obchodních dopisů rovněž elektronickou cestou. To jsou mezi DG-Haustechnik a ARGE Neue Medien schválené typy informací, pokudžej nejnovější stav (aktuálně kmenová data, potvrzení objednávky, avizo dodávky, faktury).

## Tabulka barev keramika/kov

Barva	00 – Bílá (Alpin)	08 – Černá	27 – Krémová, matná	33 – Sametově bílá, matná	47 – Pergamon	68 – Antracitová, matná	81 – Kaštanová
Číslo barvy	00	08	27	33	47	68	81
<b>Keramika</b>							
Série 1930	●	.	.	.	.	.	.
2nd floor	●	.	.	.	.	.	.
Architec	●	.	.	.	.	.	.
Bacino	●	.	.	.	.	.	.
Bagnella	●	.	.	.	.	.	.
Caro	●	.	.	.	.	.	.
Darling New	●	.	.	.	.	.	.
D-Code	●	.	.	.	.	.	.
Duraplust	●	.	.	.	●	.	.
Esplanade	●	.	.	.	.	.	.
Bathroom_Foster	●	.	.	.	.	.	.
Happy D.	●	.	.	.	.	.	.
Onto	●	.	.	.	.	.	.
PuraVida	●	.	.	.	.	.	.
Scola	●	.	.	.	.	.	.
Starck 1	●	.	.	.	.	.	.
Starck 2	●	.	.	.	.	.	.
Starck 3	●	.	.	.	.	.	.
Vero	●	●	.	.	.	.	.
<b>Kuchyňské dřezy</b>							
Kiora	●	●	●	●	●	●	●
Starck K	●	●	●	●	●	●	●
Vero	●	●	●	●	●	●	●
<b>Kovové povrchy</b>							
00 Bílá							
10 Chrom							

## Tabulka barev - povrchové barvy nábytku - dřevěných panelů

	2nd floor	Blue Moon	Darling New	Esplanade	Happy D.	Inipi	Inipi B	Nahho	Onto	Paiova	PuraVida	Starck	St.Trop	Sundeck	Vero
<b>Dýha z pravého dřeva</b>															
05 dub	.	.	.	●	.	.	.	.	.	.	.	●	●	.	●
12 dub kartáčovaný	.	.	.	.	.	.	.	.	.	●	.	●	.	.	●
13 americký ořech	.	●	.	.	●	●	●	.	.	●	.	●	●	●	●
24 macassar	.	●	.	.	●	●	.	.	.	●	.	●	●	●	●
26 americká třešeň	.	.	.	.	●	.	.	.	.	●	.	●	●	.	●
59 ebenové dřevo	●	.	.	.	.	●	.	.	.	●	●*	.	●	.	.
62 dub antracitový	●	●	.	.	.	.	.	.	.	●	.	●	●	●	●
65 dub bělený	●	.	.	.	●	●	.	.	.	●	.	●	●	.	●
69 ořech kartáčovaný	.	.	.	.	.	.	.	.	.	●	.	●	.	.	●
83 dub přírodní	.	.	.	.	.	.	.	.	.	.	.	●	.	.	●
84 makoré	.	.	.	.	.	.	.	.	.	.	.	●	.	.	●
<b>Dekor</b>															
01 třešeň (pro venkovní)	.	●	.	.	.	.	.	.	.	.	.	.	.	●	.
02 wengé (pro venkovní)	.	●	.	.	.	.	.	.	.	.	.	.	.	●	.
04 teak	.	●	.	.	.	.	.	.	.	●	.	●	●	●	●
14 terra	.	.	●	.	.	.	.	.	.	.	.	.	●	.	.
15 spring	.	.	.	.	.	.	.	.	.	.	.	.	.	.	.
18 bílá matná	.	.	.	.	.	.	.	●	.	.	.	.	.	.	.
19 beach matná	.	.	.	.	.	.	.	.	.	.	.	●	●	.	●
22 bílá vysoký lesk	.	.	.	.	.	●	●	.	.	.	.	.	●	.	.
28 wengé	.	●	.	.	.	●	.	.	.	●	.	●	●	●	●
29 azur	.	.	.	.	.	.	.	.	.	.	.	.	.	.	.
31 pine silver	.	.	●	.	.	.	.	.	.	.	.	.	●	.	.
37 bílý hliník	.	.	.	.	.	.	.	.	.	.	.	.	.	.	.
43 basalt matná	.	.	.	.	.	.	.	.	●	.	.	●	●	.	●
49 grafit matná	.	.	.	.	.	.	.	●	.	.	.	●	●	.	●
50 granátová červená	.	.	.	.	.	.	.	.	.	.	.	●	●	.	●
51 pine terra	.	.	●	.	.	.	.	.	.	.	.	.	●	.	.
52 evropský dub	.	.	.	.	.	.	.	.	●	.	.	.	●	.	.
53 kaštan tmavá	.	.	.	.	.	.	.	.	●	.	.	.	●	.	.
67 palisandr	●	.	.	.	.	.	.	.	.	●	.	.	●	.	.
70 hliník	.	.	.	.	.	.	.	.	.	.	●*	.	.	.	.
<b>Lak</b>															
22 bílá vysoký lesk	.	.	.	.	.	.	.	.	.	.	.	.	.	.	.
40 černá vysoký lesk	.	.	.	.	.	.	.	.	.	.	●*	.	●	.	.
56 sílk	.	.	.	.	.	.	.	.	.	.	.	.	●	.	.
82 bílá akrylát	●	●	●	●	.	.	.	.	●	●	●	●	.	.	●
85 bílá vysoký lesk	.	.	.	.	.	.	.	.	.	.	●*	.	●	.	.
86 cappucino vysoký lesk	.	.	.	.	.	.	.	.	.	.	.	.	●	.	.
88 červená vysoký lesk	.	.	.	.	.	.	.	.	.	.	●*	.	●	.	.

\* pouze mezera

## Tabulka barev - povrchové barvy nábytku - koupelnový nábytek

	2nd floor	Darling New	Delos	Esplanade	Fogo	Happy D.	Ketho	Svítlá a zrcadla	Mirrorwall	Onto	PuraVida	Starck	X-Large
<b>Dýha z pravého dřeva</b>													
05 dub	—	.	.	●	.	.	.	.	.	.	.	●	.
12 dub kartáčovaný	—	.	●	.	.	.	.	.	.	.	.	.	.
13 americký ořech	—	.	.	.	●	●	.	●	●	.	.	●	.
24 macassar	—	.	.	.	●	●	.	●	●	.	.	●	.
26 americká třešeň	—	.	.	.	●	●	.	●	●	.	.	.	.
59 ebenové dřevo	—	●	.	.	.	.	.	●	●	.	●	.	.
62 dub antracitový	—	●	.	.	.	.	.	.	.	.	.	.	●
65 dub bělený	—	●	.	.	●	●	.	●	●	.	.	.	.
69 ořech kartáčovaný	—	.	●	.	.	.	.	.	.	.	.	.	.
83 dub přírodní	—	.	.	.	.	.	.	.	.	.	.	.	●
84 makoré	—	.	.	.	.	.	.	.	.	.	.	.	●
<b>Dekor</b>													
01 třešeň (pro venkovní)	—	.	.	.	.	.	.	.	.	.	.	.	.
02 wengé (pro venkovní)	—	.	.	.	.	.	.	.	.	.	.	.	.
04 teak	—	.	.	.	.	.	.	.	.	.	.	.	●
14 terra	—	●	.	.	.	.	.	.	.	.	.	.	.
15 spring	—	●	.	.	.	.	.	.	.	.	.	.	.
18 bílá matná	—	●	.	.	.	.	●	.	.	●	.	.	.
19 beach matná	—	.	.	.	.	.	.	.	.	.	.	.	●
22 bílá vysoký lesk	—	.	.	.	.	●	.	.	.	.	.	.	●
28 wengé	—	.	.	.	.	.	.	.	.	.	.	.	●
29 azur	—	●	.	.	.	.	.	.	.	.	.	.	.
31 pine silver	—	●	.	.	.	.	.	.	.	.	.	.	.
37 bílý hliník	—	.	.	.	.	.	.	●	.	.	.	.	.
43 basalt matná	—	.	.	.	.	.	●	.	.	●	.	.	.
49 grafit matná	—	.	.	.	.	.	●	.	.	.	.	.	.
50 granátová červená	—	.	.	.	.	.	●	.	.	.	.	.	.
51 pine terra	—	●	.	.	.	.	.	.	.	.	.	.	.
52 evropský dub	—	.	.	.	.	.	.	.	.	●	.	.	.
53 kaštan tmavá	—	.	.	.	.	.	.	.	.	●	.	.	.
67 palisandr	—	●	.	.	.	.	.	●	●	.	.	.	.
70 hliník	—	.	.	.	.	.	.	.	.	.	●	.	.
<b>Lak</b>													
22 bílá vysoký lesk	—	.	.	.	.	●*	.	.	●	.	.	.	.
40 černá vysoký lesk	—	.	.	.	.	.	.	.	.	.	●	●	.
56 sílk	—	.	.	●	.	.	.	.	.	.	.	.	.
82 bílá akrylát	—	.	.	.	.	.	.	.	.	.	.	.	.
85 bílá vysoký lesk	—	●	.	●	.	.	.	●	.	.	●	●	●
86 cappuccino vysoký lesk	—	.	.	.	.	.	.	.	.	.	.	.	●
88 červená vysoký lesk	—	.	.	.	.	.	.	.	.	.	●	.	.

\* pouze deska



## Povrchové plochy nábytku

01 Třešeň (pro venkovní použití)	02 Wengé (pro venkovní použití)	04 Teak	05 Dub	12 Dub kartáčovaný
13 Americký ořech	14 Terra	15 Spring	18 Bílá matná	19 Beach matná
22 Bílá vysoký lesk	24 Macassar	26 Americká třešeň	28 Wengé	29 Azur
31 Pine Silver	37 Bílý hliník	40 Černá vysoký lesk	43 Basalt Matt	49 Grafít matná
50 Granátová červená	51 Pine Terra	52 Evropský dub	53 Kaštan tmavá	56 Silk
59 Ebenové dřevo	62 Dub antracitový	65 Dub bělený	67 Palisandr	69 Ořech kartáčovaný
70 Hliník	82 Bílá akrylát	83 Dub přírodní	84 Makoré	85 Bílá vysoký lesk
86 Cappucino vysoký lesk	88 Červená vysoký lesk			

Duravit CZ  
Přímětická 52  
669 01 Znojmo  
Tel +420 515 220 155  
Fax +420 515 220 154  
info@cz.duravit.com  
www.duravit.com

**Pro profesionály**

[pro.duravit.com](http://pro.duravit.com)

