



# Cenník 2023

uponor

## Slovenská republika





# Obsah

Obsah.....	3
------------	---

## Uponor MLC – viacvrstvé kompozitné potrubné systémy

### Potrubie

Uponor Uni Pipe PLUS.....	10
Uponor Metallic Pipe PLUS.....	14
Uponor Teck.....	15
Uponor Uni.....	16

### Tvarovky

Uponor S-Press PLUS.....	18
Uponor RS.....	42
Uponor RTM.....	50
Uponor Uni-X.....	52
Uponor Uni-C.....	56

Náradie pre prácu s MLC.....	60
------------------------------	----

## Uponor PE-Xa – flexibilné potrubné systémy

### Potrubie

Uponor Aqua Pipe.....	68
Uponor Radi Pipe.....	69
Uponor Combi Pipe.....	71
Uponor Teck.....	72

### Tvarovky

Uponor Q&E.....	73
-----------------	----

Náradie pre prácu s PE-Xa.....	87
--------------------------------	----

Uponor Flex-X.....	90
Uponor Uni-X.....	92
Uponor RS.....	95
Uponor Flex.....	97
Uponor Rapex.....	100

## Uponor Decibel – Vnúťorná kanalizácia

Uponor Decibel.....	100
---------------------	-----

## Aqua PLUS Waterguard – nový inteligentný systém pre zastavenie a ochranu proti únikom a netesnostiam vody

Uponor Waterguard.....	110
------------------------	-----

## Sálavé vykurovanie a chladenie

### Systémy sálavého vykurovania/chladenia

Uponor Minitec.....	114
---------------------	-----

Uponor Tecto.....	122
Uponor Nubos.....	129
Uponor Klett.....	135
Uponor Tacker.....	140
Uponor Fix 9,9 a 14-20.....	148
Uponor Classic.....	159
Uponor Siccus 14.....	161
Uponor Comfort E.....	167
Uponor Renovis.....	172
Uponor Siccus wall.....	179
Uponor Magna.....	183
Uponor Meltaway.....	195
Uponor Contec.....	199
Uponor Contec ON Q&E.....	203
Uponor Teporis.....	208
Uponor Thermatop M a S.....	213

### Príslušenstvo

Uponor Multi.....	216
-------------------	-----

### Rozdeľovače

Uponor Vario PLUS.....	219
Uponor Vario M.....	225
Uponor Vario S a C.....	229
Uponor Vario.....	234

### Zónová regulácia teploty

Uponor Smatrix Wave Pulse.....	241
Uponor Smatrix Base Pulse.....	252
Uponor Smatrix Base PRO / Style.....	263

### Regulácia prírodnej teploty

Uponor Smatrix Move.....	268
Uponor Fluvia Move / Move PLUS.....	273
Uponor Base.....	279
Uponor Space.....	280

## Bytové výmenníkové stanice

Uponor Combi port.....	282
------------------------	-----

## Predizolovaný potrubný systém

Uponor Ecoflex VIP Thermo.....	293
Uponor Ecoflex Thermo.....	295
Uponor Ecoflex Thermo PRO.....	297
Uponor Ecoflex VIP Aqua.....	298
Uponor Ecoflex Aqua.....	300
Uponor Ecoflex Quattro.....	302
Uponor Ecoflex Supra.....	303
Uponor Ecoflex Supra PLUS.....	304
Uponor Wipex.....	307
Uponor Q&E.....	314
Uponor Ecoflex.....	318

## Náradie

Uponor MLC vyrovnávačka rúrok.....	325
Uponor kolotoč.....	325
Uponor Rezanie a príprava.....	326
Uponor Lisovanie.....	328
Uponor Expandovanie.....	331
Uponor Zafixovanie.....	334
Uponor Príslušenstvo.....	334



## Uponor MLC – viacvrstvové kompozitné potrubné systémy



# Pri lisovaní MLC od firmy UPONOR nemusíte do dim. 32 mm kalibrovať

Vďaka inovatívnej konštrukcii rúrky a tvaroviek nie je potrebné zrážať hrany na rúrkach pri dimenziách 16-32 pred zalisovaním:

- Uponor mosadzné tvarovky 16-32 mm
- Uponor PPSU tvarovky 16-32 mm
- Uponor kompresné adaptéry od 16-25 mm

Výhody pre inštalátora:

- Výrazne rýchlejšia inštalácia (až o 30 %)
- Vylúčenie rizika výskytu chýb poškodením tesniaceho O-krúžku
- Menej náradia (bez kalibrátorov)
- Odkúšaná bezpečnosť Uponor tvaroviek

## Zabudnite na kalibráciu Stačí ak zalisujete!

### Krok 1: Odrezať

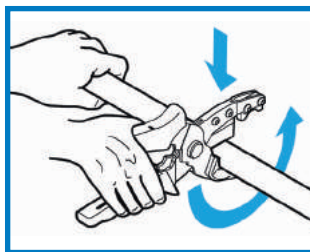

### Krok 2: Kalibrovať

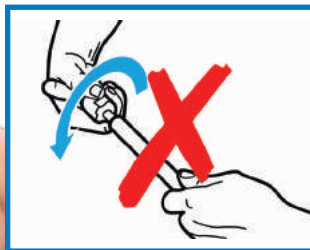

### Krok 3: Nasunúť tvarovku

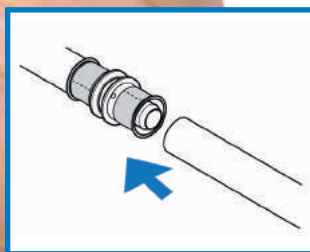

### Krok 4: Zalisovať

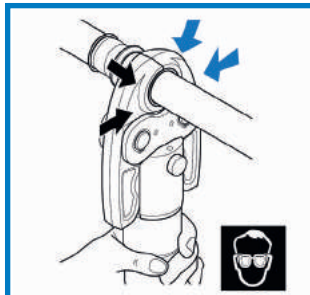

Uponor MLC Systém ušetrí celý  
jeden Váš pracovný úkon, t. j. až

# 30%

Vášho vzácneho času!

# Farebný indikátor zalisovania UPONOR tvaroviek, ktorý po zalisovaní odpadne

## Uponor S-Press PLUS – Tvarovky-Kombinácie náradí

<b>Uponor Lisovacie náradie</b>  <i>Ručná lisovačka</i>	 UP 110 (Akkú)	 UP 75 EL (230 V)	 Mini2 (Akkú)
	 <i>Lisovacie čeluste</i>	 UPP1	 Mini KSP0
 S-Press PLUS S-Press PLUS PPSU	16 – 20	16 – 32	16 – 32

## Uponor S-Press PLUS – Montáž



1  
Konec potrubia nemusí byť vopred odhrotovaný a kalibrovávaný. Potrubie Uponor Uni Pipe Plus môžete hneď po odrezaní zasunúť do tvarovky.



2  
Lisovacia čelusť má rovnaké farebné označenie dimenzie ako tvarovka. Objímka z nehrdzavejúcej ocele je tvarovaná tak, aby do nej lisovacia čelusť Uponor presne zapadla.



3  
Po zalisovaní je zreteľne viditeľná deformácia lisovacej objímky z nehrdzavejúcej ocele. Okrem toho je možné fóliu po úspešnom zalisovaní (vizuálna kontrola) ľahko odstrániť.



4  
Nezalisovaný spoj bude tiecť počas tlakovej skúšky už pri tlaku 1 bar. Nezalisovaný spoj hneď zreteľne vidieť na indikačnej fólii.



# Uponor Uni Pipe PLUS

BEZOŠVÉ KOMPOZITNÉ POTRUBIE

**Uponor prináša revolučný produkt  
pre zlepšenie Vašej práce**



Výrazne lepšia ohybnosť – menšie polomery ohybu  
v porovnaní s bežnými plastohliníkovými rúrkami



O 15 % menej materiálu počas inštalácie úsporou kolien



Vyššia efektívnosť pri montáži – menej potrebného času  
pre inštaláciu

**uponor**





## Optimálna efektivita práce

- Väčšia flexibilita – výrazne lepšia ohybnosť
- Menej príslušenstva potrebného pre inštaláciu
- Väčšia tuhosť, stabilita a bezpečnosť
- Kratší čas inštalácie
- Nižšie náklady

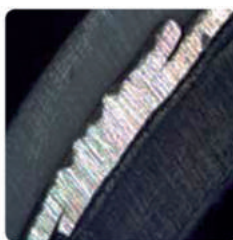

Preplätované zväranie

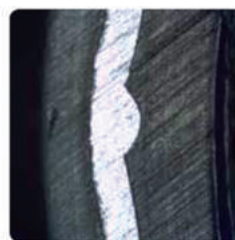

Zväranie na tupo

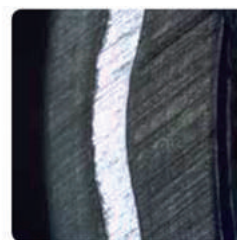

Bezzarová  
technológia SAC  
(100 % bezpečnosť)

**Uponor Uni Pipe PLUS: špičkový produkt  
pre maximálne uľahčenie práce**

**uponor**

# Uponor Uni Pipe PLUS



Uponor Uni Pipe PLUS je jedinečná bezšvová viacvrstvomá kompozitná rúrka, určená na rozvody pitnej vody a vykurovania / chladenia. Jej polomer ohybu je o 40% menší ako majú súčasné viacvrstvomé

kompozitné potrubia: zmeny smeru pri inštalácii možno dosiahnuť ohnutím potrubia, tým sa zníži počet tvaroviek a čas inštalácie.

**Výhody pre vás**  
**Bezšvová s najvyššou úrovňou bezpečnosti**  
**Vysoko rozmerová stabilita, malá rozťažnosť**  
**Zvýšená flexibilita**  
**100% kyslíková bariéra**  
**Nízka hmotnosť**



## Popis

- Viacvrstvomé kompozitné potrubie s kyslíkovou bariérou (PE-RT - spojivo - bezšvový hliník - spojivo - PE-RT), vyrobené pomocou technológie SACP a OWC.
- Trieda reakcie na oheň E podľa EN 13501-1.
- S koncovými zátkami potrubia ako hygienické tesnenie podľa EN 806.

## Použitie

- Pitná voda: Stály rozsah prevádzkových teplôt od 0 °C do 70 °C pri maximálnom trvalom prevádzkovom tlaku 10 barov. Krátkodobá maximálna teplota je 95 °C po dobu 100 hodín v rámci prevádzkovej životnosti.
- Vykurovanie: Stály rozsah prevádzkových teplôt až 80 °C pri maximálnom trvalom prevádzkovom tlaku 10 barov. Krátkodobá maximálna teplota je 100 °C po dobu 100 hodín v rámci prevádzkovej životnosti.

## Certifikácia

- Schválenia miestnym OM.
- napr.
- DVGW
- AENOR

## Uponor Uni Pipe PLUS biela S

- tyčovina

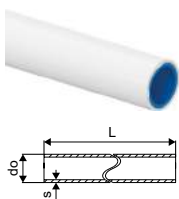

Položka č.	Dimenzia	L do s m mm mm	Bal. 2	Bal. 1	Jedn.	Cena:
<b>1060783</b>	16x2,0 3m	3 16 2	75	3	m	4,40 €
<b>1059572</b>	16x2,0 5m	5 16 2,0	125	5	m	4,40 €
<b>1060784</b>	20x2,25 3m	3 20 2,25	51	3	m	5,72 €
<b>1059573</b>	20x2,25 5m	5 20 2,25	85	5	m	5,72 €
<b>1060785</b>	25x2,5 3m	3 25 2,5	30	3	m	8,10 €
<b>1059574</b>	25x2,5 5m	5 25 2,5	50	5	m	8,10 €
<b>1060786</b>	32x3,0 3m	3 32 3	21	3	m	9,70 €
<b>1059575</b>	32x3,0 5m	5 32 3	35	5	m	9,70 €

# Uponor Uni Pipe PLUS

## Uponor MLC potrubie, biela farba S

- tyčovina

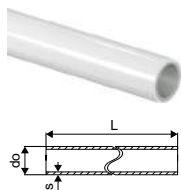

Položka č.	Dimenzia	L m	do mm	s mm	Bal. 2	Bal. 1	Jedn.	Cena:
<b>1013448</b>	40x4,0 3m	3	40	4	12	3	m	15,40 €
<b>1013446</b>	40x4,0 5m	5	40	4	20	5	m	15,40 €
<b>1021980</b>	50x4,5 3m	3	50	4,5	12	3	m	22,47 €
<b>1013449</b>	50x4,5 5m	5	50	4,5	20	5	m	22,47 €
<b>1021981</b>	63x6,0 3m	3	63	6	9	3	m	33,73 €
<b>1013451</b>	63x6,0 5m	5	63	6	15	5	m	33,73 €
<b>1013453</b>	75x7,5 5m	5	75	7,5	255	5	m	56,87 €
<b>1013455</b>	90x8,5 5m	5	90	8,5	255	5	m	72,73 €
<b>1013457</b>	110x10,0 5m	5	110	10	165	5	m	95,87 €

## Uponor Uni Pipe PLUS biela

- kotúč

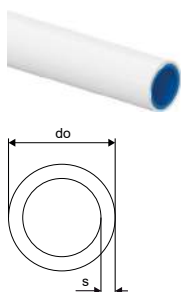

Položka č.	Dimenzia	L m	do mm	s mm	Bal. 2	Bal. 1	Jedn.	Cena:
<b>1059576</b>	16x2,0 100m	100	16	2,0	2000	100	m	1,57 €
<b>1059577</b>	16x2,0 200m	200	16	2	2600	200	m	1,57 €
<b>1059578</b>	16x2,0 500m	500	16	2,0	3500	500	m	1,57 €
<b>1059579</b>	20x2,25 100m	100	20	2,25	1300	100	m	2,70 €
<b>1059581</b>	25x2,5 50m	50	25	2,5	700	50	m	4,89 €
<b>1059583</b>	32x3,0 50m	50	32	3	400	50	m	7,95 €

# Uponor Uni Pipe PLUS

## Uponor MLC izolované

### Popis

- Skladá sa z rúrok a izolačnej vrstvy.
- Dodáva sa v kotúčoch.
- Okrúhla extrudovaná izolácia potrubia vyrobená z polyetylenovej peny s uzatvorenou bunkovou štruktúrou.
- S odolnou bezšvovou fóliou

## Uponor Uni Pipe PLUS biela, izolovaná S6 WLS 035

- Hrúbka izolácie 6 mm
- tepelná vodivosť  $\lambda=0,035 \text{ W/m}^{\circ}\text{k}$
- okrúhly tvar

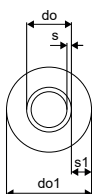

Položka č.	Dimenzia	L m	do mm	do1 mm	s mm	s1 mm	farba	Bal. 2	Bal. 1	Jedn.	Cena: €
<b>1063556</b>	16x2,0 blue 75m	75	16	28	2	6	modrá	600	75	m	3,78 €
<b>1063557</b>	20x2,25 blue 75m	75	20	32	2,25	6	modrá	600	75	m	5,02 €
<b>1063558</b>	25x2,5 blue 50m	50	25	37	2,5	6	modrá	400	50	m	7,54 €

## Uponor Uni Pipe PLUS biela, izolovaná S6 WLS 040

- Hrúbka izolácie 6 mm
- tepelná vodivosť  $\lambda=0,040 \text{ W/m}^{\circ}\text{k}$
- okrúhly tvar

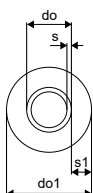

Položka č.	Dimenzia	L m	do mm	do1 mm	s mm	s1 mm	farba	uPoints	Bal. 2	Bal. 1	Jedn.	Cena: €
<b>1091723</b>	16x2,0 blue 75m	75	16	28	2	6	modrá	700	600	75	m	3,40 €
<b>1091724</b>	20x2,25 blue 75m	75	20	32	2,25	6	modrá	900	600	75	m	4,53 €
<b>1091725</b>	25x2,5 blue 50m	50	25	37	2,5	6	modrá	1050	400	50	m	6,16 €

## Uponor Uni Pipe PLUS biela, izolovaná S10 WLS 035

- Hrúbka izolácie 10 mm
- tepelná vodivosť  $\lambda=0,035 \text{ W/m}^{\circ}\text{k}$
- okrúhly tvar

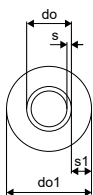

Položka č.	Dimenzia	L m	do mm	do1 mm	s mm	s1 mm	farba	uPoints	Bal. 2	Bal. 1	Jedn.	Cena: €
<b>1062181</b>	16x2,0 blue 75m	75	16	36	2	10	modrá	800	450	75	m	3,86 €
<b>1062182</b>	20x2,25 blue 75m	75	20	40	2,25	10	modrá	1000	525	75	m	5,52 €
<b>1062183</b>	25x2,5 blue 50m	50	25	45	2,5	10	modrá	1100	350	50	m	7,69 €

# Uponor Uni Pipe PLUS

## Uponor Uni Pipe PLUS biela, izolovaná S15 Clima

- Hrúbka izolácie 15 mm
- tepelná vodivosť  $\lambda=0,040 \text{ W/m}\cdot\text{k}$
- okrúhly tvar



Položka č.	Dimenzia	L m	do mm	do1 mm	s mm	s1 mm	farba	Bal. 2	Bal. 1	Jedn.	Cena:
<b>1088239</b>	32x3,0 blue	25m	25	32	62	3	15 modrá	225	25	m	15,37 €

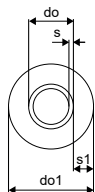

# Uponor Metallic Pipe PLUS



Uponor Metallic Pipe PLUS je jedinečná bezšvová viacvrstvomá kompozitná rúrka s kovovým vzhľadom. Vonkajšia vrstva je vylepšená a má atraktívnejší vzhľad, takže rúrka je vhodná pre viditeľnú inštaláciu.

## Výhody pre vás

- Kovový vzhľad a dojem
- Bezšvové s najvyššiu úroveňou bezpečnosti
- Vysoká rozmerová stabilita
- Nízka hmotnosť: ľahká manipulácia a inštalácia



## Popis

- Viacvrstvomé kompozitné potrubie s kyslíkovou bariérou (PE-RT - spojivo - bezšvový hliník - spojivo - PE-RT), s lesklým chromovaným vonkajším povrchom vyrobené pomocou technológie SACP.
- Trieda reakcie na oheň E podľa EN 13501-1.
- S koncovými zátkami potrubia ako hygienické tesnenie podľa EN 806.

## Použitie

- Pitná voda: Stály rozsah prevádzkových teplôt od 0 °C do 70 °C pri maximálnom trvalom prevádzkovom tlaku 10 barov. Krátkodobá maximálna teplota je 95 °C po dobu 100 hodín v rámci prevádzkovej životnosti
- Vykurovanie: Stály rozsah prevádzkových teplôt až 80 °C pri maximálnom trvalom prevádzkovom tlaku 10 barov. Krátkodobá maximálna teplota je 100 °C po dobu 100 hodín v rámci prevádzkovej životnosti.

## Certifikácia

- Schválenia miestnym OM.  
napr.
  - DVGW
  - AENOR

## Uponor Metallic Pipe PLUS Metallic Pipe+ S

- Metallic Pipe PLUS

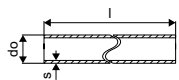

Položka č.	Dimenzia	L do s m mm mm	Bal. 2	Bal. 1	Jedn.	Cena:
1088400	16x2,0 3m	3 16 2,0	75	3	m	10,42 €
1088401	20x2,25 3m	3 20 2,25	48	3	m	11,25 €

# Uponor Teck

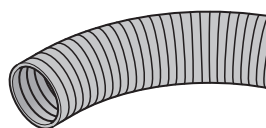

Uponor Teck je chránička navrhnutá na ochranu flexibilných viacvrstvových rúrok, ktoré sa používajú na rozvody pitnej vody alebo vykurovania / chladenia.

## Výhody pre vás

- Zabezpečuje bezpečnú dodávku vody
- Certifikovaná kvalita
- Chráni vnútornú rúrku
- Farebné rozlíšenie teplej a studenej vody



## Popis

- Korugované, vyrobené z polyetylénu s vysokou hustotou (HDPE)
- Trieda reakcie na oheň E podľa EN 13501-1
- Dodávané v kotúčoch

## Použitie

- Používa sa na inštalácie potrubia v potrubí, aby sa znížilo riziko poškodenia vodou a aby sa umožnila výmena flexibilného potrubia

## Uponor Teck chránička black

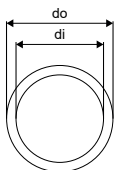

Položka č.	Dimenzia	L m	di mm	do mm	farba	Bal. 2	Bal. 1	Jedn.	Cena:
<b>1012860</b>	25/20 50m	50	20	25	čierna	2500	50	m	0,71 €
<b>1012864</b>	28/23 50m	50	23	28	čierna	2000	50	m	0,84 €
<b>1012869</b>	35/29 50m	50	29	35	čierna	1400	50	m	1,26 €
<b>1012872</b>	43/36 25m	25	36	43	čierna	600	25	m	2,29 €

## Uponor Teck chránička, modrá blue

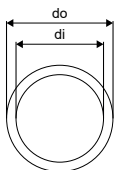

Položka č.	Dimenzia	L m	di mm	do mm	farba	Bal. 2	Bal. 1	Jedn.	Cena:
<b>1012859</b>	25/20 50m	50	20	25	modrá	2500	50	m	0,78 €
<b>1012863</b>	28/23 50m	50	23	28	modrá	2000	50	m	0,84 €
<b>1012867</b>	35/29 50m	50	29	35	modrá	1400	50	m	1,38 €

## Uponor Teck chránička, červená red

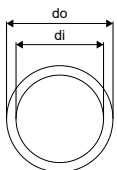

Položka č.	Dimenzia	L m	di mm	do mm	farba	Bal. 2	Bal. 1	Jedn.	Cena:
<b>1012858</b>	25/20 50m	50	20	25	červená	2500	50	m	0,78 €
<b>1012862</b>	28/23 50m	50	23	28	červená	2000	50	m	0,84 €
<b>1012866</b>	35/29 50m	50	29	35	červená	1400	50	m	1,38 €

# Uponor Uni

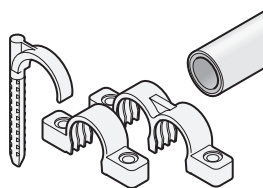

Uponor Uni obsahuje všetky príslušenstvá potrebné na inštaláciu viacvrstvových potrubných systémov.

## Výhody pre vás

- Rýchla inštalácia
- Kompletný sortiment príslušenstva
- Jednoduché použitie



## Uponor Teck jednoduchý hmoždinkový hák

- pre upevnenie rúrok s max. vonkajším priemerom 32 mm do pohľadového betónu na strope
- Vyrobené z plastu
- Farba: modrá
- Vyvŕtaný otvor 8 mm



Položka č.	Dimenzia	l mm	l1 mm	di mm	do mm	Bal. 2	Bal. 1	Jedn.	Cena:
<b>1135511</b>	32 60mm	60	20	32	8	1000	50	ks	0,38 €
<b>1135512</b>	32 80mm	80	20	32	8	1000	50	ks	0,42 €

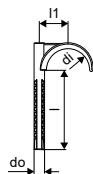

## Uponor Teck dvojité hmoždinkový hák

- pre upevnenie rúrok s max. vonkajším priemerom 32 mm do pohľadového betónu na strope
- Vyrobené z plastu
- Farba: modrá
- Vyvŕtaný otvor 8 mm



Položka č.	Dimenzia	l mm	di mm	do mm	k mm	Bal. 2	Bal. 1	Jedn.	Cena:
<b>1135513</b>	32 60mm	60	32	8	40	1000	50	ks	0,42 €
<b>1135514</b>	32 80mm	80	32	8	40	1000	50	ks	0,49 €

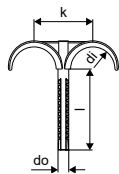



# Uponor Uni

## Uponor Uni pipe príchytky

### Uponor MLC príchytky rúrok biela

- Jednoduché otváranie pomocou skrutkovača
- Možnosť upevnenia potrubia až do 25 mm.

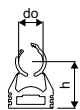

Položka č.	Dimenzia	l mm	di mm	b mm	h mm	Bal. 2	Bal. 1	Jedn.	Cena:
<b>1135502</b>	16	40	16	18	47	1350	50	ks	0,89 €
<b>1135503</b>	20	46	20	18	59	900	50	ks	1,10 €
<b>1135504</b>	25	50	25	18	68	400	50	ks	1,39 €
<b>1135505</b>	32	58	32	18	79	400	50	ks	2,64 €
<b>1135506</b>	40	70	40	17	100	320	40	ks	2,64 €
<b>1135507</b>	50	80	50	17	116	200	25	ks	2,64 €

### Uponor MLC dvojité príchytky rúrok biela



Položka č.	Dimenzia	l mm	di mm	c/c mm	b mm	h mm	Bal. 2	Bal. 1	Jedn.	Cena:
<b>1135508</b>	16	72	16	34	18	47	720	40	ks	0,91 €
<b>1135509</b>	20	86	20	41	18	59	320	40	ks	1,12 €
<b>1135510</b>	25	96	25	47	18	68	320	40	ks	1,69 €

# Uponor S-Press PLUS

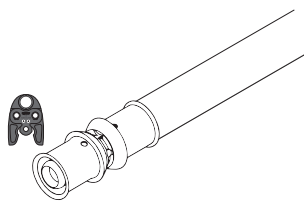

S-Press PLUS, naša nová generácia lisovaných tvaroviek je skvelým riešením na zaistenie trvalo tesných potrubných spojov. 100% spätná kompatibilita so súčasnými kompozitnými potrubiami a náradím

Uponor. Tvarovky S-Press PLUS sú k dispozícii v rozmeroch od 16 do 32 mm, vyrobené z kovu alebo plastu. Tvarovky bez kompromisov.

## Výhody pre vás

**ODOLNOSŤ:** Odolá najnáročnejším podmienkam

**BEZPEČNOSŤ:** Zabezpečí vynikajúce výsledky lisovaných spojov

**JEDNODUCHÉ:** Zjednodušené plánovanie a montáž

**INTELIGENTNÉ:** Zodpovedanie vašich otázok na mieste



## Popis

- Pevná lisovaná objímka z nehrdzavejúcej ocele s kontrolným otvorom
- Presná fixácia čelustí
- Jedinečný indikátor zalisovania
- Rýchle rozpoznanie priemeru
- Test presnosti a bezpečnosti
- Rýchla montáž v 3 krokoch
- 100% spätná kompatibilita s existujúcimi komponentami Uponor
- Inovatívny QR kód pre okamžitý digitálny prístup

## Použitie

- Pitná voda: Trvalá prevádzková teplota sa pohybuje od 0 °C do 70 °C pri maximálnom trvalom prevádzkovom tlaku 10 barov. Krátkodobá teplota je max. 95 °C po dobu 100 hodín v rámci prevádzkovej životnosti.
- Vykurovanie: Trvalá prevádzková teplota sa pohybuje až do 80 °C pri maximálnom trvalom prevádzkovom tlaku 6 barov. Krátkodobá maximálna teplota je 100 °C po dobu 100 hodín počas životnosti.

Ak nie je uvedené inak:

- Závitové prechody podľa EN 10226-1.

## Certifikácia

- Schválené miestnym OM.
- Napr.
- DVGW
- AENOR

## Uponor S-Press PLUS/ S-Press vyrobené z PPSU

### Popis

- vyrobené z PPSU

# Uponor S-Press PLUS

## Uponor S-Press PLUS koleno PPSU

- Unikátny indikátor zalisovania
- Rýchla montáž bez kalibrácie potrubia
- Inovatívny QR kód pre okamžitý digitálny prístup
- Farebné rozlíšenie

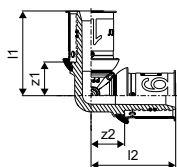

Položka č.	Dimenzia	l1 mm	l2 mm	z1 mm	z2 mm	Bal. 2	Bal. 1	Jedn.	Cena:
<b>1039929</b>	16-16	33	33	13	13	80	20	ks	5,42 €
<b>1039930</b>	20-20	37	37	16	16	80	10	ks	7,36 €
<b>1039931</b>	25-25	48	48	19	19	80	10	ks	11,17 €
<b>1039932</b>	32-32	51	51	23	23	20	5	ks	14,88 €

## Uponor S-Press koleno PPSU

- Rýchla inštalácia aj s kalibráciou potrubia
- Farebné rozlíšenie

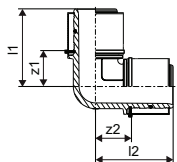

Položka č.	Dimenzia	l1 mm	l2 mm	z1 mm	z2 mm	Bal. 2	Bal. 1	Jedn.	Cena:
<b>1046386</b>	40-40	68	68	29	29	960	5	ks	30,39 €
<b>1046387</b>	50-50	73	73	34	34	576	3	ks	41,61 €

## Uponor S-Press koleno 45° PPSU

- Rýchla inštalácia aj s kalibráciou potrubia
- Farebné rozlíšenie

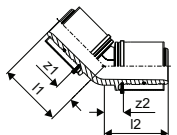

Položka č.	Dimenzia	l1 mm	l2 mm	z1 mm	z2 mm	Bal. 2	Bal. 1	Jedn.	Cena:
<b>1046388</b>	40-40	56	56	17	17	960	5	ks	37,96 €
<b>1046389</b>	50-50	59	59	20	20	576	3	ks	49,31 €

# Uponor S-Press PLUS

## Uponor S-Press PLUS spojka PPSU

- Unikátny indikátor zalisovania
- Rýchla montáž bez kalibrácie potrubia
- Inovatívny QR kód pre okamžitý digitálny prístup
- Farebné rozlíšenie

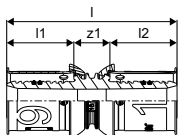

Položka č.	Dimenzia	l mm	l1 mm	l2 mm	z1 mm	Bal. 2	Bal. 1	Jedn.	Cena:
<b>1039933</b>	16-16	51	20	20	11	80	20	ks	4,89 €
<b>1039934</b>	20-20	54	21	21	11	80	10	ks	6,47 €
<b>1039935</b>	25-25	68	28	28	11	80	10	ks	9,88 €
<b>1039936</b>	32-32	69	28	28	13	80	10	ks	12,90 €

## Uponor S-Press spojka PPSU

- Rýchla inštalácia aj s kalibráciou potrubia
- Farebné rozlíšenie

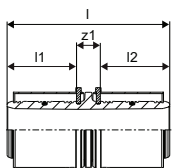
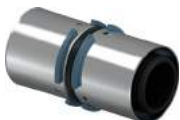

Položka č.	Dimenzia	l mm	l1 mm	l2 mm	z1 mm	Bal. 2	Bal. 1	Jedn.	Cena:
<b>1046401</b>	40-40	91	39	39	13	960	5	ks	25,06 €
<b>1046402</b>	50-50	91	39	39	13	576	3	ks	29,58 €

## Uponor S-Press PLUS redukcia PPSU

- Unikátny indikátor zalisovania
- Rýchla montáž bez kalibrácie potrubia
- Inovatívny QR kód pre okamžitý digitálny prístup
- Farebné rozlíšenie

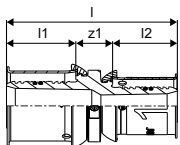

Položka č.	Dimenzia	l mm	l1 mm	l2 mm	z1 mm	Bal. 2	Bal. 1	Jedn.	Cena:
<b>1039937</b>	20-16	53	21	20	11	80	20	ks	6,85 €
<b>1039938</b>	25-16	60	28	20	11	80	10	ks	10,65 €
<b>1039939</b>	25-20	61	28	21	11	80	10	ks	10,65 €
<b>1039940</b>	32-25	69	28	28	13	80	10	ks	13,29 €

# Uponor S-Press PLUS

## Uponor S-Press redukovaná spojka PPSU

- Rýchla inštalácia aj s kalibráciou potrubia
- Farebné rozlíšenie

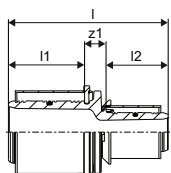

Položka č.	Dimenzia	l mm	l1 mm	l2 mm	z1 mm	Bal. 2	Bal. 1	Jedn.	Cena:
<b>1039941</b>	40-25	80	39	28	12	960	5	ks	22,39 €
<b>1039942</b>	40-32	80	39	28	13	960	5	ks	22,39 €
<b>1039943</b>	50-32	80	39	28	13	1152	3	ks	33,39 €
<b>1046406</b>	50-40	91	39	39	13	576	3	ks	33,39 €

## Uponor S-Press PLUS t-kus PPSU

- Unikátny indikátor zalisovania
- Rýchla montáž bez kalibrácie potrubia
- Inovatívny QR kód pre okamžitý digitálny prístup
- Farebné rozlíšenie

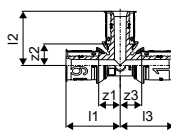

Položka č.	Dimenzia	l1 mm	l2 mm	l3 mm	z1 mm	z2 mm	z3 mm	Bal. 2	Bal. 1	Jedn.	Cena:
<b>1039944</b>	16-16-16	33	33	33	13	13	13	80	10	ks	7,14 €
<b>1039945</b>	20-20-20	37	37	37	16	16	16	80	10	ks	10,99 €
<b>1039946</b>	25-25-25	48	48	48	19	19	19	20	5	ks	15,18 €
<b>1039947</b>	32-32-32	51	51	51	23	23	23	20	5	ks	22,39 €

## Uponor S-Press T-kus PPSU

- Rýchla inštalácia aj s kalibráciou potrubia
- Farebné rozlíšenie

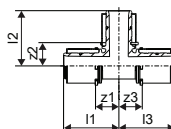

Položka č.	Dimenzia	l1 mm	l2 mm	l3 mm	z1 mm	z2 mm	z3 mm	Bal. 2	Bal. 1	Jedn.	Cena:
<b>1046390</b>	40-40-40	68	68	68	29	29	29	720	5	ks	45,54 €
<b>1046391</b>	50-50-50	73	73	73	33	33	33	288	3	ks	53,13 €

# Uponor S-Press PLUS

## Uponor S-Press PLUS redukovaný t-kus PPSU

- Lisovacie objímky z nehrdzavejúcej ocele
- Rýchla montáž bez kalibrácie potrubia
- Inovatívny QR kód pre okamžitý digitálny prístup
- Farebné rozlíšenie

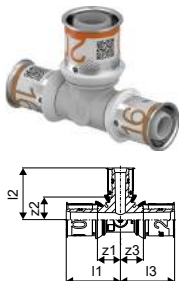

Položka č.	Dimenzia	I1 mm	I2 mm	I3 mm	Z1 mm	Z2 mm	Z3 mm	Bal. 2	Bal. 1	Jedn.	Cena:
1039948	16-20-16	35	35	35	15	13	15	80	10	ks	11,39 €
1039949	20-16-16	37	36	36	16	16	16	80	10	ks	11,39 €
1039950	20-16-20	37	36	37	16	16	16	80	10	ks	11,39 €
1039951	20-20-16	37	37	36	16	16	16	80	10	ks	11,39 €
1039952	20-25-20	41	48	41	19	19	19	80	10	ks	15,18 €
1039953	25-16-16	48	39	39	19	19	19	80	10	ks	15,18 €
1039954	25-16-20	48	39	41	19	19	19	80	10	ks	15,18 €
1039955	25-16-25	48	39	48	19	19	19	80	10	ks	15,18 €
1039956	25-20-20	48	41	41	19	19	19	80	10	ks	15,18 €
1039957	25-20-25	48	41	48	19	19	19	80	10	ks	15,18 €
1039958	32-16-32	51	43	51	23	23	23	20	5	ks	18,98 €
1039959	32-20-32	51	44	51	23	23	23	20	5	ks	20,88 €
1039960	32-25-25	51	51	51	23	23	23	20	5	ks	22,80 €
1039961	32-25-32	51	51	51	23	23	23	20	5	ks	22,80 €

## Uponor S-Press redukovaný t-kus PPSU

- Rýchla montáž bez kalibrácie
- Farebné rozlíšenie

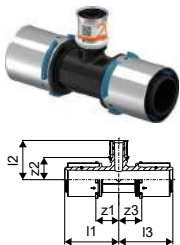

Položka č.	Dimenzia	I1 mm	I2 mm	I3 mm	Z1 mm	Z2 mm	Z3 mm	Bal. 2	Bal. 1	Jedn.	Cena:
1039962	40-20-40	68	49	68	29	28	29	960	5	ks	40,60 €
1039963	40-25-32	68	56	56	29	28	28	960	5	ks	40,60 €
1039964	40-25-40	68	56	68	29	28	29	720	5	ks	40,60 €
1039965	40-32-32	68	56	56	29	28	28	960	5	ks	40,60 €
1039966	40-32-40	68	56	68	29	28	29	720	5	ks	40,60 €
1039967	50-25-40	73	61	73	34	33	34	432	3	ks	49,31 €
1039968	50-25-50	73	61	73	34	33	34	432	3	ks	49,31 €
1039969	50-32-50	73	61	73	34	33	34	432	3	ks	49,31 €

## Uponor S-Press redukovaný T-kus PPSU

- Rýchla inštalácia aj s kalibráciou potrubia
- Farebné rozlíšenie

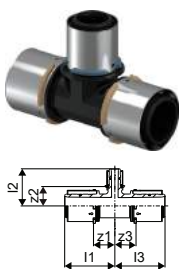

Položka č.	Dimenzia	I1 mm	I2 mm	I3 mm	Z1 mm	Z2 mm	Z3 mm	Bal. 2	Bal. 1	Jedn.	Cena:
1046400	50-40-50	73	73	73	33	33	33	288	3	ks	49,31 €

# Uponor S-Press PLUS

## Uponor S-Press PLUS

### Popis

- vyrobené z pocínovanej mosadze DR

### Uponor S-Press PLUS prechod vonk.závit

- Unikátny indikátor zalisovania
- Rýchla montáž bez kalibrácie potrubia
- Inovatívny QR kód pre okamžitý digitálny prístup
- Farebné rozlíšenie

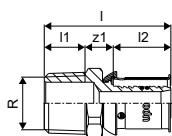

Položka č.	Dimenzia	l mm	l1 mm	l2 mm	R palec	z1 mm	Bal. 2	Bal. 1	Jedn.	Cena:
1070502	16-R $\frac{1}{2}$ "MT	44	14	20	$\frac{1}{2}$	10	80	20	ks	6,22 €
1070503	16-R $\frac{3}{4}$ "MT	46	16	20	$\frac{3}{4}$	11	120	15	ks	9,48 €
1070504	20-R $\frac{1}{2}$ "MT	45	14	21	$\frac{1}{2}$	10	80	20	ks	8,16 €
1070505	20-R $\frac{3}{4}$ "MT	48	15	21	$\frac{3}{4}$	11	80	10	ks	9,48 €
1070506	20-R1"MT	54	17	21	1	16	80	10	ks	14,45 €
1070507	25-R $\frac{3}{4}$ "MT	55	15	28	$\frac{3}{4}$	11	80	10	ks	11,39 €
1070508	25-R1"MT	62	18	28	1	16	40	5	ks	14,48 €
1070509	32-R1"MT	62	17	28	1	16	40	5	ks	16,68 €
1070510	32-R1 $\frac{1}{4}$ "MT	66	19	28	1 $\frac{1}{4}$	19	20	5	ks	26,19 €

### Uponor S-Press prechod s vonk. závitom

- Vyrobené z pocínovanej mosadze
- Rýchla inštalácia aj s kalibráciou potrubia
- Farebné rozlíšenie

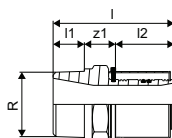

Položka č.	Dimenzia	l mm	l1 mm	l2 mm	R palec	z1 mm	d mm	Bal. 2	Bal. 1	Jedn.	Cena:
1046901	40-R1 $\frac{1}{4}$ "MT	78	20	38	1 $\frac{1}{4}$	20		960	5	ks	31,88 €
1046902	40-R1 $\frac{1}{2}$ "MT	80	20	38	1 $\frac{1}{2}$	22	40	960	5	ks	34,90 €
1046905	50-R1 $\frac{1}{2}$ "MT	80	20	38	1 $\frac{1}{2}$	22	50	1152	3	ks	45,54 €
1046906	50-R2"MT	84	24	38	2	22	50	576	3	ks	59,21 €

### Uponor S-Press PLUS prechod vnút.závit

- Unikátny indikátor zalisovania
- Rýchla montáž bez kalibrácie potrubia
- Inovatívny QR kód pre okamžitý digitálny prístup
- Farebné rozlíšenie

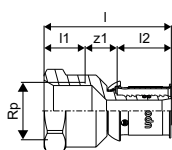

Položka č.	Dimenzia	l mm	l1 mm	l2 mm	Rp palec	z1 mm	Bal. 2	Bal. 1	Jedn.	Cena:
1070515	16-Rp $\frac{1}{2}$ "FT	47	15	20	$\frac{1}{2}$	12	80	20	ks	7,60 €
1070516	20-Rp $\frac{1}{2}$ "FT	47	15	21	$\frac{1}{2}$	10	120	15	ks	9,57 €
1070517	20-Rp $\frac{3}{4}$ "FT	51	16	21	$\frac{3}{4}$	14	80	10	ks	10,65 €
1070518	20-Rp1"FT	52	19	21	1	12	80	20	ks	16,33 €
1070519	25-Rp $\frac{3}{4}$ "FT	56	17	28	$\frac{3}{4}$	11	40	5	ks	12,90 €
1070520	25-Rp1"FT	59	19	28	1	12	40	5	ks	19,29 €
1070521	32-Rp1"FT	58	20	28	1	10	40	5	ks	24,29 €
1070522	32-Rp1 $\frac{1}{4}$ "FT	62	21	28	1 $\frac{1}{4}$	13	20	5	ks	28,84 €

# Uponor S-Press PLUS

## Uponor S-Press prechod s vnút. závitom

- Vyrobené z pocínovanej mosadze
- Rýchla inštalácia aj s kalibráciou potrubia
- Farebné rozlíšenie

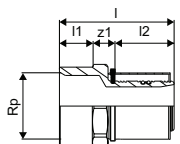

Položka č.	Dimenzia	l	l1	l2	Rp	z1	Bal. 2	Bal. 1	Jedn.	Cena:
		mm	mm	mm	palec	mm				
<b>1046903</b>	40-Rp1 1/4"FT	73	21	38	1 1/4	14	960	5	ks	31,50 €
<b>1046904</b>	40-Rp1 1/2"FT	77	21	38	1 1/2	18	960	5	ks	32,64 €
<b>1046907</b>	50-Rp1 1/2"FT	73	21	38	1 1/2	14	1152	3	ks	41,76 €

## Uponor S-Press PLUS koleno

- Unikátny indikátor zalisovania
- Rýchla montáž bez kalibrácie potrubia
- Inovatívny QR kód pre okamžitý digitálny prístup
- Farebné rozlíšenie

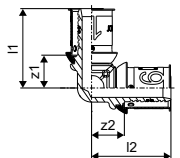

Položka č.	Dimenzia	l1	l2	z1	z2	Bal. 2	Bal. 1	Jedn.	Cena:
		mm	mm	mm	mm				
<b>1070523</b>	16-16	34	34	14	14	80	20	ks	8,36 €
<b>1070524</b>	20-20	37	37	16	16	80	10	ks	11,39 €
<b>1070525</b>	25-25	47	47	19	19	40	5	ks	17,82 €
<b>1070526</b>	32-32	51	51	23	23	20	5	ks	23,52 €

## Uponor S-Press koleno

- Vyrobené z pocínovanej mosadze
- Rýchla inštalácia aj s kalibráciou potrubia
- Farebné rozlíšenie

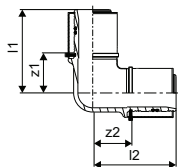

Položka č.	Dimenzia	l1	l2	z1	z2	Bal. 2	Bal. 1	Jedn.	Cena:
		mm	mm	mm	mm				
<b>1046908</b>	40-40	72	72	34	34	600	5	ks	41,76 €
<b>1046911</b>	50-50	79	79	41	41	240	3	ks	55,43 €



# Uponor S-Press PLUS

## Uponor S-Press PLUS koleno vonk. závit

- Unikátny indikátor zalisovania
- Rýchla montáž bez kalibrácie potrubia
- Inovatívny QR kód pre okamžitý digitálny prístup
- Farebné rozlíšenie

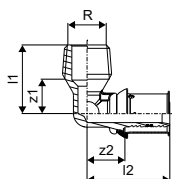

Položka č.	Dimenzia	l1 mm	l2 mm	R palec	z1 mm	z2 mm	Bal. 2	Bal. 1	Jedn.	Cena:
<b>1070532</b>	16-R $\frac{1}{2}$ "MT	30	37	$\frac{1}{2}$	15	17	80	20	ks	8,36 €
<b>1070533</b>	20-R $\frac{1}{2}$ "MT	32	41	$\frac{1}{2}$	15	19	80	10	ks	11,39 €
<b>1070534</b>	20-R $\frac{3}{4}$ "MT	34	41	$\frac{3}{4}$	18	19	80	10	ks	12,13 €
<b>1070535</b>	25-R $\frac{3}{4}$ "MT	36	48	$\frac{3}{4}$	20	19	40	5	ks	15,90 €
<b>1070536</b>	25-R1"MT	43	51	1	22	23	40	5	ks	19,73 €
<b>1070537</b>	32-R1"MT	43	51	1	22	23	20	5	ks	22,80 €

## Uponor S-Press koleno s vonk. závitom

- Vyrobené z pocínovanej mosadze
- Rýchla inštalácia aj s kalibráciou potrubia
- Farebné rozlíšenie

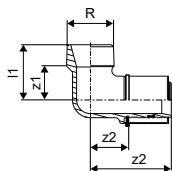

Položka č.	Dimenzia	l1 mm	l2 mm	R palec	z1 mm	z2 mm	Bal. 2	Bal. 1	Jedn.	Cena:
<b>1046909</b>	40-R1 $\frac{1}{4}$ "MT	49	72	1 $\frac{1}{4}$	30	34	500	5	ks	56,91 €

## Uponor S-Press PLUS koleno vnút. závit

- Unikátny indikátor zalisovania
- Rýchla montáž bez kalibrácie potrubia
- Inovatívny QR kód pre okamžitý digitálny prístup
- Farebné rozlíšenie

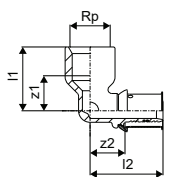

Položka č.	Dimenzia	l1 mm	l2 mm	Rp palec	z1 mm	z2 mm	Bal. 2	Bal. 1	Jedn.	Cena:
<b>1070539</b>	16-Rp $\frac{1}{2}$ "FT	33	38	$\frac{1}{2}$	18	18	80	10	ks	8,36 €
<b>1070540</b>	20-Rp $\frac{1}{2}$ "FT	36	41	$\frac{1}{2}$	21	19	80	10	ks	12,13 €
<b>1070541</b>	20-Rp $\frac{3}{4}$ "FT	36	43	$\frac{3}{4}$	19	22	40	10	ks	12,90 €
<b>1070542</b>	25-Rp $\frac{3}{4}$ "FT	40	50	$\frac{3}{4}$	23	22	20	5	ks	17,82 €
<b>1070543</b>	25-Rp1"FT	45	54	1	25	26	20	5	ks	21,24 €
<b>1070544</b>	32-Rp1"FT	49	54	1	30	26	20	5	ks	22,39 €

# Uponor S-Press PLUS

## Uponor S-Press koleno s vnút. závitom

- Vyrobené z pocínovanej mosadze
- Rýchla inštalácia aj s kalibráciou potrubia
- Farebné rozlíšenie

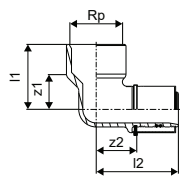

Položka č.	Dimenzia	l1 mm	l2 mm	Rp palec	z1 mm	z2 mm	Bal. 2	Bal. 1	Jedn.	Cena:
<b>1046910</b>	40-Rp1 ½"FT	59	75	1 ½	38	37	500	5	ks	60,73 €
<b>1046912</b>	50-Rp1 ½"FT	59	79	1 ½	38	41	300	3	ks	72,10 €

## Uponor S-Press PLUS koleno 45°

- Unikátny indikátor zalisovania
- Rýchla montáž bez kalibrácie potrubia
- Inovatívny QR kód pre okamžitý digitálny prístup
- Farebné rozlíšenie

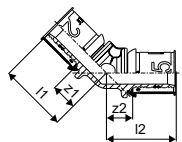

Položka č.	Dimenzia	l1 mm	l2 mm	z1 mm	z2 mm	Bal. 2	Bal. 1	Jedn.	Cena:
<b>1070545</b>	25-25	46	46	18	18	20	5	ks	26,53 €
<b>1070546</b>	32-32	49	49	23	23	20	5	ks	30,20 €

## Uponor S-Press koleno 45°

- Vyrobené z pocínovanej mosadze
- Rýchla inštalácia aj s kalibráciou potrubia
- Farebné rozlíšenie

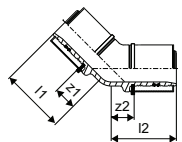

Položka č.	Dimenzia	l1 mm	l2 mm	z1 mm	z2 mm	Bal. 2	Bal. 1	Jedn.	Cena:
<b>1046913</b>	40-40	59	59	21	21	500	5	ks	43,47 €
<b>1046914</b>	50-50	63	63	25	25	300	3	ks	66,63 €

# Uponor S-Press PLUS

## Uponor S-Press PLUS spojka

- Unikátny indikátor zalisovania
- Rýchla montáž bez kalibrácie potrubia
- Inovatívny QR kód pre okamžitý digitálny prístup
- Farebné rozlíšenie

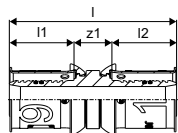

Položka č.	Dimenzia	l mm	l1 mm	l2 mm	z1 mm	Bal. 2	Bal. 1	Jedn.	Cena:
<b>1070547</b>	16-16	51	20	20	12	80	20	ks	6,26 €
<b>1070548</b>	20-20	54	21	21	12	80	10	ks	8,11 €
<b>1070549</b>	25-25	68	28	28	12	80	10	ks	14,39 €
<b>1070550</b>	32-32	68	28	28	12	40	5	ks	17,31 €

## Uponor S-Press PLUS

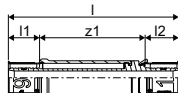

Položka č.	Dimenzia	l mm	l1 mm	l2 mm	z1 mm	Bal. 2	Bal. 1	Jedn.	Cena:
<b>1118706</b>	16-16	100	20	20	60	80	10	ks	60,76 €
<b>1118707</b>	20-20	103	21	22	60	80	10	ks	70,92 €
<b>1118708</b>	25-25	117	29	28	60	40	5	ks	84,63 €
<b>1118709</b>	32-32	116	28	28	60	20	5	ks	91,85 €
<b>1118710</b>	40-40	138	42	38	58	12	3	ks	152,12 €

## Uponor S-Press spojka

- Vyrobené z pocínovanej mosadze
- Rýchla inštalácia aj s kalibráciou potrubia
- Farebné rozlíšenie

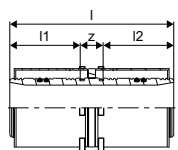

Položka č.	Dimenzia	l mm	l1 mm	l2 mm	z1 mm	Bal. 2	Bal. 1	Jedn.	Cena:
<b>1046932</b>	40-40	88	38	38	12	960	5	ks	25,80 €
<b>1046935</b>	50-50	88	38	38	12	576	3	ks	36,84 €

# Uponor S-Press PLUS

## Uponor S-Press PLUS redukcia

- Unikátny indikátor zalisovania
- Rýchla montáž bez kalibrácie potrubia
- Inovatívny QR kód pre okamžitý digitálny prístup
- Farebné rozlíšenie

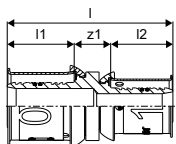

Položka č.	Dimenzia	l mm	l1 mm	l2 mm	z1 mm	Bal. 2	Bal. 1	Jedn.	Cena:
<b>1070552</b>	20-16	53	21	20	12	80	20	ks	8,11 €
<b>1070553</b>	25-16	60	28	20	12	80	10	ks	12,53 €
<b>1070554</b>	25-20	61	28	21	12	80	10	ks	12,53 €
<b>1070555</b>	32-20	61	28	21	12	80	10	ks	15,87 €
<b>1070556</b>	32-25	68	28	28	12	80	10	ks	17,70 €

## Uponor S-Press redukovaná spojka

- Vyrobené z pocínovanej mosadze
- Farebné rozlíšenie

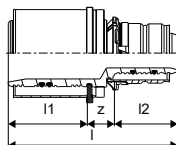

Položka č.	Dimenzia	l mm	l1 mm	l2 mm	z1 mm	Bal. 2	Bal. 1	Jedn.	Cena:
<b>1046930</b>	40-25	81	38	30	13	960	5	ks	25,07 €
<b>1046931</b>	40-32	81	38	30	13	960	5	ks	25,80 €
<b>1046933</b>	50-32	81	38	30	13	1152	3	ks	35,36 €
<b>1046934</b>	50-40	89	38	38	14	576	3	ks	36,48 €

## Uponor S-Press PLUS t-kus

- Unikátny indikátor zalisovania
- Rýchla montáž bez kalibrácie potrubia
- Inovatívny QR kód pre okamžitý digitálny prístup
- Farebné rozlíšenie

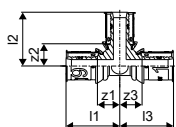

Položka č.	Dimenzia	l1 mm	l2 mm	l3 mm	z1 mm	z2 mm	z3 mm	Bal. 2	Bal. 1	Jedn.	Cena:
<b>1070560</b>	16-16-16	34	34	34	14	14	14	80	10	ks	10,36 €
<b>1070561</b>	20-20-20	37	37	37	16	16	16	80	10	ks	14,01 €
<b>1070562</b>	25-25-25	47	47	47	19	19	19	20	5	ks	21,00 €
<b>1070563</b>	32-32-32	51	51	51	23	23	23	20	5	ks	30,95 €

# Uponor S-Press PLUS

## Uponor S-Press T-kus

- Vyrobené z pocínovanej mosadze
- Rýchla inštalácia aj s kalibráciou potrubia
- Farebné rozlíšenie

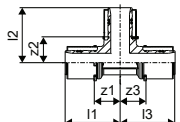

Položka č.	Dimenzia	l1	l2	l3	z1	z2	z3	Bal. 2	Bal. 1	Jedn.	Cena:
		mm	mm	mm	mm	mm	mm				
<b>1046921</b>	40-40-40	72	72	72	34	34	34	400	5	ks	55,26 €
<b>1046928</b>	50-50-50	79	79	79	41	41	41	300	3	ks	73,70 €

## Uponor S-Press PLUS redukovaný t-kus

- Unikátny indikátor zalisovania
- Rýchla montáž bez kalibrácie potrubia
- Inovatívny QR kód pre okamžitý digitálny prístup
- Farebné rozlíšenie

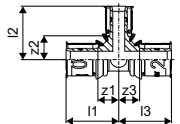

Položka č.	Dimenzia	l1	l2	l3	z1	z2	z3	Bal. 2	Bal. 1	Jedn.	Cena:
		mm	mm	mm	mm	mm	mm				
<b>1070566</b>	16-20-16	36	37	36	16	16	16	80	10	ks	14,01 €
<b>1070567</b>	20-16-16	35	36	34	14	16	14	40	10	ks	14,01 €
<b>1070568</b>	20-16-20	35	36	35	14	16	14	80	20	ks	14,01 €
<b>1070569</b>	20-20-16	37	37	36	16	16	16	80	20	ks	14,01 €
<b>1070570</b>	20-25-16	40	47	38	19	19	19	40	10	ks	21,38 €
<b>1070571</b>	20-25-20	40	47	40	19	19	19	40	10	ks	21,38 €
<b>1070572</b>	25-16-16	44	38	36	16	19	17	40	5	ks	21,38 €
<b>1070573</b>	25-16-20	44	38	38	16	19	17	40	5	ks	21,38 €
<b>1070574</b>	25-16-25	42	38	42	14	19	14	20	5	ks	21,38 €
<b>1070575</b>	25-20-16	44	40	36	16	19	17	40	5	ks	21,38 €
<b>1070576</b>	25-20-20	44	40	38	16	19	17	40	5	ks	21,38 €
<b>1070577</b>	25-20-25	44	40	44	16	19	16	20	5	ks	21,38 €
<b>1070578</b>	25-25-16	47	47	38	19	19	19	20	5	ks	25,80 €
<b>1070579</b>	25-32-25	50	48	50	22	20	22	20	5	ks	31,33 €
<b>1070580</b>	32-16-32	43	42	43	15	22	15	20	5	ks	29,49 €
<b>1070581</b>	32-20-32	45	43	45	17	22	17	20	5	ks	30,20 €
<b>1070582</b>	32-25-25	48	50	48	20	22	20	20	5	ks	29,86 €
<b>1070583</b>	32-25-32	48	50	48	20	22	20	20	5	ks	30,20 €

# Uponor S-Press PLUS

## Uponor S-Press redukovaný T-kus

- Vyrobené z pocínovanej mosadze
- Rýchla inštalácia aj s kalibráciou potrubia
- Farebné rozlíšenie

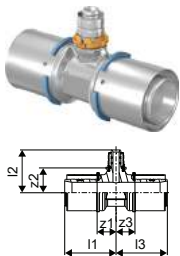

Položka č.	Dimenzia	l1	l2	l3	z1	z2	z3	Bal. 2	Bal. 1	Jedn.	Cena:
		mm	mm	mm	mm	mm	mm			ks	€
<b>1046916</b>	40-20-40	60	50	60	22	28	22	400	5	ks	51,57 €
<b>1046917</b>	40-25-32	61	60	53	23	30	23	500	5	ks	56,76 €
<b>1046918</b>	40-25-40	61	60	61	23	30	23	400	5	ks	55,26 €
<b>1046919</b>	40-32-32	65	60	57	27	30	26	400	5	ks	58,97 €
<b>1046920</b>	40-32-40	65	60	65	27	30	27	400	5	ks	58,97 €
<b>1046924</b>	50-25-40	61	65	61	23	35	23	300	3	ks	70,00 €
<b>1046925</b>	50-25-50	61	65	61	23	35	23	240	3	ks	73,70 €
<b>1046926</b>	50-32-50	65	65	65	27	35	27	300	3	ks	73,70 €
<b>1046927</b>	50-40-50	72	79	72	34	41	34	300	3	ks	77,39 €

## Uponor S-Press PLUS t-kus vonk. závit

- Unikátny indikátor zalisovania
- Rýchla montáž bez kalibrácie potrubia
- Inovatívny QR kód pre okamžitý digitálny prístup
- Farebné rozlíšenie

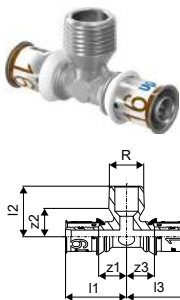

Položka č.	Dimenzia	l1	l2	l3	R	z1	z2	z3	Bal. 2	Bal. 1	Jedn.	Cena:
		mm	mm	mm	palec	mm	mm	mm			ks	€
<b>1070592</b>	16-R $\frac{1}{2}$ "MT-16	38	30	38	$\frac{1}{2}$	18	15	18	40	10	ks	13,29 €
<b>1070593</b>	25-R $\frac{3}{4}$ "MT-25	48	36	48	$\frac{3}{4}$	19	21	19	20	5	ks	24,29 €
<b>1070594</b>	32-R $\frac{3}{4}$ "MT-32	48	40	48	$\frac{3}{4}$	19	25	19	20	5	ks	29,58 €

## Uponor S-Press PLUS t-kus vnút. závit

- Unikátny indikátor zalisovania
- Rýchla montáž bez kalibrácie potrubia
- Inovatívny QR kód pre okamžitý digitálny prístup
- Farebné rozlíšenie



Položka č.	Dimenzia	l1	l2	l3	Rp	z1	z2	z3	Bal. 2	Bal. 1	Jedn.	Cena:
		mm	mm	mm	palec	mm	mm	mm			ks	€
<b>1070595</b>	16-Rp $\frac{1}{2}$ "FT-16	38	33	38	$\frac{1}{2}$	18	18	18	40	10	ks	12,90 €
<b>1070596</b>	20-Rp $\frac{1}{2}$ "FT-20	40	35	40	$\frac{1}{2}$	19	20	19	60	15	ks	14,81 €
<b>1070597</b>	20-Rp $\frac{3}{4}$ "FT-20	43	37	43	$\frac{3}{4}$	22	20	22	40	10	ks	18,22 €
<b>1070598</b>	25-Rp $\frac{1}{2}$ "FT-25	48	37	48	$\frac{1}{2}$	19	22	19	20	5	ks	22,80 €
<b>1070599</b>	25-Rp $\frac{3}{4}$ "FT-25	50	40	50	$\frac{3}{4}$	22	23	22	20	5	ks	24,29 €
<b>1070600</b>	32-Rp $\frac{1}{2}$ "FT-32	47	40	47	$\frac{1}{2}$	18	25	18	20	5	ks	29,58 €
<b>1070601</b>	32-Rp $\frac{3}{4}$ "FT-32	51	44	51	$\frac{3}{4}$	23	27	23	20	5	ks	31,59 €

# Uponor S-Press PLUS

## Uponor S-Press T-kus s vnútorným závitom

- Vyrobené z pocínovanej mosadze
- Rýchla inštalácia aj s kalibráciou potrubia
- Farebné rozlíšenie

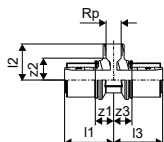

Položka č.	Dimenzia	l1 mm	l2 mm	l3 mm	Rp palec	z1 mm	z2 mm	z3 mm	Bal. 2	Bal. 1	Jedn.	Cena:
<b>1046922</b>	40-Rp $\frac{1}{2}$ "FT-40	69	47	69	$\frac{1}{2}$	31	30	31	500	5	ks	50,10 €
<b>1046923</b>	40-Rp $\frac{3}{4}$ "FT-40	64	47	64	$\frac{3}{4}$	26	31	26	400	5	ks	50,10 €
<b>1046929</b>	50-Rp1"FT-50	72	56	72	1	34	37	34	240	3	ks	72,10 €

## Uponor S-Press PLUS prech. prevl. matica

- Unikátny indikátor zalisovania
- Rýchla montáž bez kalibrácie potrubia
- Inovatívny QR kód pre okamžitý digitálny prístup
- Preveľčná matica na pripojenie nástenných armatúr, filtrov a ventilom
- Závit podľa EN ISO 228-1.

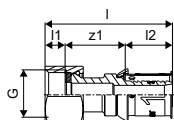

Položka č.	Dimenzia	l mm	l1 mm	l2 mm	G palec	z1 mm	Bal. 2	Bal. 1	Jedn.	Cena:
<b>1070602</b>	16-G $\frac{1}{2}$ "SN	53	8	20	$\frac{1}{2}$	25	30	1	ks	12,53 €
<b>1070603</b>	16-G $\frac{3}{4}$ "SN	44	8	20	$\frac{3}{4}$	17	20	1	ks	13,26 €
<b>1070604</b>	20-G $\frac{1}{2}$ "SN	59	8	21	$\frac{1}{2}$	30	20	1	ks	13,26 €
<b>1070605</b>	20-G $\frac{3}{4}$ "SN	46	8	21	$\frac{3}{4}$	17	20	1	ks	14,39 €
<b>1070606</b>	25-G $\frac{3}{4}$ "SN	64	8	28	$\frac{3}{4}$	28	15	1	ks	21,76 €
<b>1070607</b>	25-G1"SN	57	9	28	1	20	15	1	ks	21,76 €
<b>1070609</b>	32-G1"SN	65	8	28	1	29	10	1	ks	32,41 €
<b>1070610</b>	32-G1 $\frac{1}{4}$ "SN	59	9	28	1 $\frac{1}{4}$	22	10	1	ks	32,41 €

## Uponor S-Press prechod s prevleč.maticou

- Vyrobené z pocínovanej mosadze
- Rýchla inštalácia aj s kalibráciou potrubia
- Farebné rozlíšenie
- Preveľčná matica s plochým tesnením pre pripojenie ventilov a filtrov
- Závit podľa EN ISO 228-1.

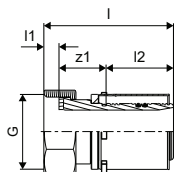

Položka č.	Dimenzia	l mm	l1 mm	l2 mm	G palec	z1 mm	Bal. 2	Bal. 1	Jedn.	Cena:
<b>1046937</b>	40-G1 $\frac{1}{2}$ "SN	77	10	38	1 $\frac{1}{2}$	30	960	5	ks	51,57 €
<b>1046938</b>	50-G1 $\frac{3}{4}$ "SN	82	12	38	1 $\frac{3}{4}$	32	1152	3	ks	54,52 €
<b>1046939</b>	50-G2"SN	82	12	38	2	32	576	3	ks	58,97 €

# Uponor S-Press PLUS

## Uponor S-Press PLUS nást. krátka verzia M

- Unikátny indikátor zalisovania
- Rýchla montáž bez kalibrácie potrubia
- Inovatívny QR kód pre okamžitý digitálny prístup
- Inštaláciu na stenu alebo na Uponor Smart Aqua montážnu lištu priamu alebo so zalomením.



Položka č.	Dimenzia	l1	l2	l3	Rp	z1	z3	k	Bal. 2	Bal. 1	Jedn.	Cena:
		mm	mm	mm	palec	mm	mm	mm				
<b>1070639</b>	16-Rp $\frac{1}{2}$ "FT	41	17	22	$\frac{1}{2}$	21	7	40	40	10	ks	9,83 €
<b>1070640</b>	20-Rp $\frac{1}{2}$ "FT	42	17	23	$\frac{1}{2}$	21	8	40	40	10	ks	11,34 €
<b>1070641</b>	20-Rp $\frac{3}{4}$ "FT	45	17	23	$\frac{3}{4}$	24	7	40	20	5	ks	13,59 €
<b>1070642</b>	25-Rp $\frac{3}{4}$ "FT	54	27	25	$\frac{3}{4}$	26	8	40	20	5	ks	34,02 €

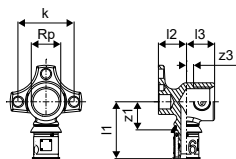

## Uponor S-Press PLUS nástenka dlhá verzia L

- Unikátny indikátor zalisovania
- Rýchla montáž bez kalibrácie potrubia
- Inovatívny QR kód pre okamžitý digitálny prístup
- Inštaláciu na stenu alebo na Uponor Smart Aqua montážnu lištu priamu alebo so zalomením.



Položka č.	Dimenzia	l1	l2	l3	Rp	z1	z3	k	Bal. 2	Bal. 1	Jedn.	Cena:
		mm	mm	mm	palec	mm	mm	mm				
<b>1070644</b>	16-Rp $\frac{1}{2}$ "FT	42	20	30	$\frac{1}{2}$	22	15	40	40	10	ks	12,54 €
<b>1070645</b>	20-Rp $\frac{1}{2}$ "FT	46	20	30	$\frac{1}{2}$	25	15	40	40	10	ks	13,29 €

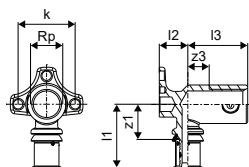

## Uponor S-Press PLUS nástenka XL verzia XL

- Unikátny indikátor zalisovania
- Rýchla montáž bez kalibrácie potrubia
- Inovatívny QR kód pre okamžitý digitálny prístup
- Inštaláciu na stenu alebo na Uponor Smart Aqua montážnu lištu priamu alebo so zalomením.



Položka č.	Dimenzia	l1	l2	l3	Rp	z1	z3	k	Bal. 2	Bal. 1	Jedn.	Cena:
		mm	mm	mm	palec	mm	mm	mm				
<b>1070646</b>	16-Rp $\frac{1}{2}$ "FT	45	20	42	$\frac{1}{2}$	25	15	40	40	10	ks	21,64 €
<b>1070647</b>	20-Rp $\frac{1}{2}$ "FT	46	21	42	$\frac{1}{2}$	25	15	40	40	10	ks	23,06 €

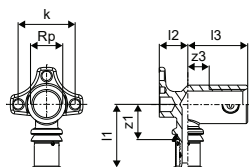



# Uponor S-Press PLUS

## Uponor S-Press PLUS prech. U nástenka

- Unikátny indikátor zalisovania
- Rýchla montáž bez kalibrácie potrubia
- Inovatívny QR kód pre okamžitý digitálny prístup
- Inštaláciu na stenu alebo na Uponor Smart Aqua montážnu lištu priamu alebo so zalomením.



Položka č.	Dimenzia	l1	l2	l3	l4	Rp	z1	z2	z4	b	k	Bal. 2	Bal. 1	Jedn.	Cena:
		mm	mm	mm	mm	palec	mm	mm	mm	mm	mm			ks	€
<b>1070629</b>	16-Rp½"FT-16	56	56	20	23	½	36	36	8	45	40	20	5	ks	41,78 €
<b>1070630</b>	20-Rp½"FT-20	57	57	20	23	½	36	36	8	45	40	960	5	ks	45,69 €

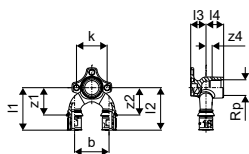

## Uponor S-Press PLUS prech. U nástenka

- S pevnou nehrdzavejúcou objímkou z nehrdzavejúcej ocele
- Unikátny indikátor zalisovania
- Rýchla montáž bez kalibrácie potrubia
- Inovatívny QR kód pre okamžitý digitálny prístup
- Pre pripojenie zmiešavacej sprchovej batérie v stene pri sériovej alebo okruhovej inštalácií.



Položka č.	Dimenzia	l1	l2	R	z1	z2	b	Bal. 2	Bal. 1	Jedn.	Cena:
		mm	mm	palec	mm	mm	mm			ks	€
<b>1070636</b>	16-16-R½"MT	57	60	½	42	40	45	960	5	ks	49,42 €
<b>1070637</b>	20-20-R¾"MT	61	62	¾	42	40	45	960	5	ks	52,50 €

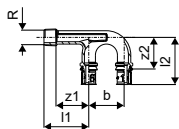

## Uponor S-Press PLUS prech. nástenka 90° long

- Unikátny indikátor zalisovania
- Rýchla montáž bez kalibrácie potrubia
- Inovatívny QR kód pre okamžitý digitálny prístup
- Inštaláciu na stenu alebo na Uponor Smart Aqua montážnu lištu priamu alebo so zalomením.
- Závit podľa podľa EN ISO 228-1



Položka č.	Dimenzia	l1	l2	l3	l4	Rp	z1	z2	z3	k	k1	Bal. 2	Bal. 1	Jedn.	Cena:
		mm	mm	mm	mm	palec	mm	mm	mm	mm	mm			ks	€
<b>1070648</b>	16-Rp½"FT-16	44	45	30	20	½	24	25	15	20	20	40	10	ks	25,67 €

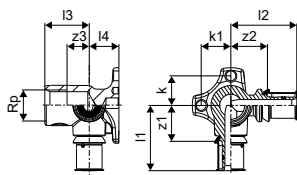

# Uponor S-Press PLUS

## Uponor S-Press PLUS kolenový prechod UPS

- Unikátny indikátor zalisovania
- Rýchla montáž bez kalibrácie potrubia
- Inovatívny QR kód pre okamžitý digitálny prístup

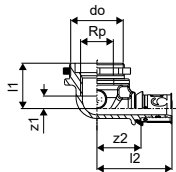

Položka č.	Dimenzia	l1 mm	l2 mm	Rp palec	M mm	z1 mm	z2 mm	Bal. 2	Bal. 1	Jedn.	Cena:
<b>1070657</b>	16-Rp½"FT	29	48	½	35x1.5	8	28	10	1	ks	20,61 €

## Uponor S-Press PLUS ukončovacia zátka

- Unikátny indikátor zalisovania
- Rýchla montáž bez kalibrácie potrubia
- Inovatívny QR kód pre okamžitý digitálny prístup

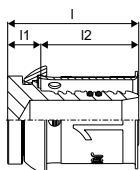

Položka č.	Dimenzia	l mm	l1 mm	l2 mm	Bal. 2	Bal. 1	Jedn.	Cena:
<b>1070621</b>	16	27	7	20	160	40	ks	5,94 €
<b>1070622</b>	20	28	7	21	7680	20	ks	6,28 €
<b>1070623</b>	25	35	7	28	3840	10	ks	8,37 €
<b>1070624</b>	32	35	7	28	1920	5	ks	12,55 €

## Uponor MLC zátka na tlakovú skúšku

- Opakovane použiteľná zátka na tlakovú skúšku inštalácií, priskrutkovaná na zrezanú rúru.
- Po ukončení tlakovej skúšky odskrutkujte zátku na tlakovú skúšku z potrubia a odrežte ju na požadovanú dĺžku (dĺžka zátky + 1,5 mm).

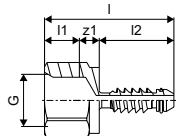

Položka č.	Dimenzia	l mm	l1 mm	l2 mm	G palec	z1 mm	Bal. 2	Bal. 1	Jedn.	Cena:
<b>1013756</b>	16	52	14	30	½	8	7680	20	ks	7,12 €
<b>1013760</b>	20	52	14	30	½	8	3840	20	ks	7,43 €
<b>1013762</b>	25	57	14	35	½	8	3840	10	ks	8,33 €
<b>1013764</b>	32	64	14	42	½	8	3840	10	ks	12,44 €
<b>1013765</b>	40	67	14	45	½	8	960	5	ks	16,37 €

# Uponor S-Press PLUS

## Uponor S-Press PLUS priama nástenka

- Unikátny indikátor zalisovania
- Rýchla montáž bez kalibrácie potrubia
- Inovatívny QR kód pre okamžitý digitálny prístup
- Prechody cez steny
- Rozmery prípevňovacej dosky (V x Š x H) 100 x 50 x 2 mm.
- Priemer kružnice otvoru 33 mm.

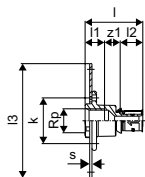

Položka č.	Dimenzia	l	l1	l2	l3	s	Rp	z1	k	Bal. 2	Bal. 1	Jedn.	Cena:
		mm	mm	mm	mm	mm	palec	mm	mm			ks	€
1070652	16-G $\frac{1}{2}$ "FT	51	17	20	100	2	$\frac{1}{2}$	14	40	5	1	ks	22,13 €

## Uponor S-Press PLUS nástenka do sadrok. LWC

- Unikátny indikátor zalisovania
- Rýchla montáž bez kalibrácie potrubia
- Inovatívny QR kód pre okamžitý digitálny prístup
- Upevnenie odolné proti skrúteniu
- Prechod cez steny.

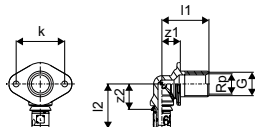

Položka č.	Dimenzia	l1	l2	G	Rp	z1	z2	g	k	Bal. 2	Bal. 1	Jedn.	Cena:
		mm	mm	palec	palec	mm	mm	mm	mm			ks	€
1070653	16-Rp $\frac{1}{2}$ "FT l=25	49	46	$\frac{3}{4}$	$\frac{1}{2}$	19	26	NaN	50	5	1	ks	50,58 €
1070654	16-Rp $\frac{1}{2}$ "FT l=35	59	46	$\frac{3}{4}$	$\frac{1}{2}$	19	26	NaN	50	5	1	ks	35,48 €

## Uponor S-Press PLUS U nást. do sadrok. LWC

- Unikátny indikátor zalisovania
- Rýchla montáž bez kalibrácie potrubia
- Inovatívny QR kód pre okamžitý digitálny prístup
- Upevnenie odolné proti skrúteniu
- Prechod cez steny.

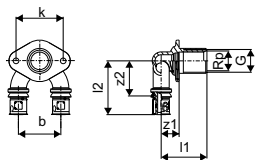

Položka č.	Dimenzia	l1	l2	G	Rp	z1	z2	b	k	Bal. 2	Bal. 1	Jedn.	Cena:
		mm	mm	palec	palec	mm	mm	mm	mm			ks	€
1070655	16-Rp $\frac{1}{2}$ "FT-16 l=25	49	57	$\frac{3}{4}$	$\frac{1}{2}$	19	37	45	50	5	1	ks	74,13 €
1070656	16-Rp $\frac{1}{2}$ "FT-16 l=35	59	57	$\frac{3}{4}$	$\frac{1}{2}$	19	37	45	50	5	1	ks	61,90 €

# Uponor S-Press PLUS

## Uponor S-Press PLUS



NEW

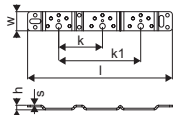

Položka č.	Dimenzia	l mm	s mm	h mm	k mm	k1 mm	w mm	Bal. 2	Bal. 1	Jedn.	Cena:
1121197	80/150mm	265	3	9	80	150	35	5	1	ks	8,58 €

## Uponor Smart Aqua zátka pre tlakovú skúšku 1/2" MT

- pre montáž na koncovku nástennej krabice pri skúške tesnosti inštalácie



Položka č.	Dimenzia	l mm	G "	Bal. 2	Bal. 1	Jedn.	Cena:
1135501	1/2"MT	85	1/2	360	20	ks	1,42 €

## Uponor Smart Aqua zátka pre tlakovú skúšku 1/2" MT, WW

- pre montáž na koncovku nástennej krabice pri skúške tesnosti inštalácie



Položka č.	Dimenzia	l mm	G "	Bal. 2	Bal. 1	Jedn.	Cena:
1135499	1/2"MT	85	1/2	360	20	ks	1,42 €

# Uponor S-Press PLUS

## Uponor S-Press PLUS

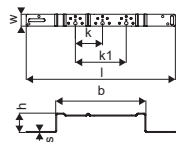
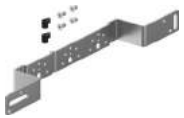

Položka č.	Dimenzia	l mm	s mm	b mm	h mm	k mm	k1 mm	w mm	Bal. 2	Bal. 1	Jedn.	Cena:
<b>1121196</b>	100mm	396	3	222	57	100		35	5	1	ks	13,76 €
<b>1121195</b>	80/150mm	440	3	266	57	80	150	35	5	1	ks	13,40 €

## Uponor Smart Aqua lišta so zalomením

- Vyrobené z galvanizovanej ocele.
- Pre montáž násteniek Uponor Smart Aqua
- Poloha pripojení podľa daných otvorov
- Skrutky M6x12 podľa DIN 965. S otvormi a škárami pre jednoduché prichytenie

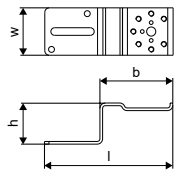

Položka č.	Dimenzia	l mm	b mm	h mm	Bal. 2	Bal. 1	Jedn.	Cena:
<b>1057843</b>		144	82	46	5	1	ks	7,48 €

## Uponor Smart Aqua montážna lišta priama

- Vyrobené z galvanizovanej ocele.
- Pre montáž násteniek Uponor Smart Aqua
- Poloha pripojení podľa daných otvorov
- Skrutky M6x12 podľa DIN 965. S otvormi a škárami pre jednoduché prichytenie

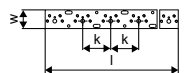

Položka č.	Dimenzia	l mm	k mm	Bal. 2	Bal. 1	Jedn.	Cena:
<b>1057844</b>	2m	2000	75	10	1	ks	38,88 €

## Uponor Smart Aqua zarážka a skrutka

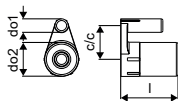

Položka č.	Dimenzia	l mm	do1 mm	do2 mm	c/c1 mm	Bal. 1	Jedn.	Cena:
<b>1057847*</b>		17	4	10	10	1	set	9,01 €

# Uponor S-Press PLUS

## Uponor S-Press PLUS prechod MLC - meď

- Unikátny indikátor zalisovania
- Rýchla montáž bez kalibrácie potrubia
- Inovatívny QR kód pre okamžitý digitálny prístup
- Pri spájkovanej medenej rúrke podľa EN 1057 (polovičná tvrdosť / R250)
- Kompletne pocínované
- Upozornenie:

Strana medi je určená na lisovanie

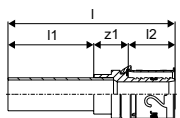

Položka č.	Dimenzia	l	l1	l2	z1	Bal. 2	Bal. 1	Jedn.	Cena:
		mm	mm	mm	mm				
<b>1070615</b>	16-15CU	76	40	20	16	160	20	ks	8,59 €
<b>1070617</b>	20-22CU	81	41	21	19	60	15	ks	9,50 €
<b>1070618</b>	25-22CU	88	41	28	19	20	5	ks	12,45 €
<b>1070620</b>	32-28CU	92	43	28	21	20	5	ks	20,33 €

## Uponor Smart ISI

### Popis

- Jedná sa o prefabrikovanú montážnu jednotku, ktorá je úplne potiahnutá izolačnou penou s uzatvorenou bunkovou štruktúrou.

### Použitie

- Uponor ISI box sa používa na montáž do suchých stien
- 100% testované na bezpečnosť vo vnútri komponentov
- Hygienický prepravný obal.

### Certifikácia

- Trieda reakcie na oheň E podľa EN 13501-1
- Ochrana proti hluku podľa DIN 4109 a VDI 4100 triedy 2 a 3.

## Uponor Smart Radi prip.set pre radiátory

- Vyrobené z polystyrénu s odstrániteľným ochranným krytom(WLS 040)
- Izolačný box s požiarnou odolnosťou B1 podľa DIN 4102
- 100% podľa EnEV vo vonkajšej stene

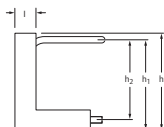

Položka č.	Dimenzia	d	l	b	h	h1	h2	Bal. 2	Bal. 1	Jedn.	Cena:
		mm	mm	mm	mm	mm	mm				
<b>1013134</b>	16 h=215mm	16	50	100	260	240	215	240	10	ks	29,06 €
<b>1007077</b>	16 h=240mm	16	50	100	285	265	240	240	10	ks	36,15 €

# Uponor S-Press PLUS

## Uponor S-Press PLUS Radi L garnitúra plated

- Vyrobené z pocínovanej mosadze
- Medené potrubie 15 x 1 a 22 x 1 mm, pokovované
- Pokovovaná garnitúra z medi 15 x 1 mm môže byť k radiátoru pripojená s Uponor svorným šroubením (č. položky 1013830)



Položka č.	Dimenzia	l1 mm	l2 mm	z1 mm	Bal. 2	Bal. 1	Jedn.	Cena:
<b>1070678</b>	16-15CU l=350mm	366	37	17	1680	20	ks	15,87 €
<b>1070679</b>	16-15CU l=1000mm	1116	37	17	400	20	ks	30,20 €

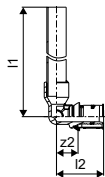

## Uponor S-Press PLUS Radi T garnitúra plated

- Medené potrubie 15 x 1 mm, pokovované
- Pokovovaná garnitúra z medi 15 x 1 mm môže byť pripojená k radiátoru s Uponor svorným šroubením (č. položky 1013830)



Položka č.	Dimenzia	l1 mm	l2 mm	l3 mm	z1 mm	z3 mm	b mm	Bal. 2	Bal. 1	Jedn.	Cena:
<b>1070681</b>	16-15CU-16 l=350mm	38	351	38	18	18	26	600	20	ks	22,13 €
<b>1070682</b>	20-15CU-20 l=350mm	40	353	40	19	19	27	600	20	ks	25,80 €

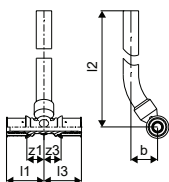

## Uponor Smart Radi I garnitúra

- Vyrobená z pokovovaného medeného potrubia
- medená rúrka 15 x 1 mm so samotesniacim závitom pre pripojenie k radiátorom
- vhodná pre všetky lisovacie nástenné kolena Uponor MLC, lisovacie nástenné montážne lišty MLC a lisovacie pripojenia s vnútorným závitom 1/2" MLC
- Pripojenie k radiátoru pomocou Uponor svorného šroubenia pre Cu rúrky.



Položka č.	Dimenzia	l mm	G palec	z1 mm	Bal. 2	Bal. 1	Jedn.	Cena:
<b>1015425</b>	G1/2"MT-15CU l=350mm	369	1/2	356	640	20	ks	21,91 €

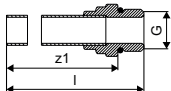

# Uponor S-Press PLUS

## Uponor Smart Radi svorné šroubenie

- s  $\frac{3}{4}$  vnútorným závitom eurokónus na pripojenie pokovovanej rúrky z medi 15x1mm alebo garnitúry L a T pre pripojenie radiátorov
- Presuvná matica z farebnej mosadze, predlisok mosadzného spájacieho prstenca a tesniaci kužeľ vyrobený zo zmesi EPDM.
- Vrúbkovaná presuvná matica a kľúč veľkosti 27.

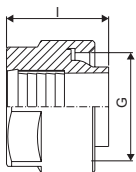

Položka č.	Dimenzia	l mm	Bal. 2	Bal. 1	Jedn.	Cena:
<b>1013830</b>	15CU- $\frac{3}{4}$ " Euro	21	80	10	ks	5,55 €

## Uponor Smart Radi adaptér vyk.telesá VK

- Vyrobené z farebnej mosadze
- Samotesniace
- Na pripojenie VK radiátorov s prípojkou s  $\frac{1}{2}$  vnútorným závitom,  $\frac{3}{4}$  vonkajším závitom eurokónus na pripojenie medenej rúrky 15 x 1 mm pomocou Uponor svorného šroubenia.

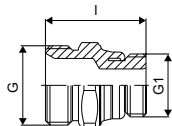

Položka č.	Dimenzia	l mm	G palec	G1 palec	Bal. 2	Bal. 1	Jedn.	Cena:
<b>1013906</b>	G $\frac{3}{4}$ "MT-G $\frac{1}{2}$ "MT	34	$\frac{3}{4}$	$\frac{1}{2}$	80	10	ks	3,99 €

## Uponor Smart Radi pripájací set Danfoss

- Vyrobené z mosadze
- skrutka s vonkajším závitom so spojenou objímkou a prstencom, prispôsobený radiátorovým ventilom Danfoss s vnútorným závitom.
- Tesniaci krúžok modrý, vyrobený z EPDM.

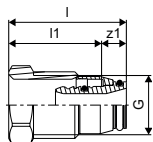

Položka č.	Dimenzia	l mm	l1 mm	G palec	z1 mm	Bal. 2	Bal. 1	Jedn.	Cena:
<b>1013970</b>	16-G $\frac{1}{2}$ "MT	37	29	$\frac{1}{2}$	8	20	1	ks	7,32 €



# Uponor S-Press PLUS

## Uponor Smart Radi pripájací set Heimeier

- Vyrobené z farebenej mosadze
- skrutka s vonkajším závitom so spojenou objímkou a prstencom, prispôsobený radiátorovým ventilom Heimeier s vnútorným závitom.
- Tesniaci krúžok šedý, vyrobený z EPDM.



Položka č.	Dimenzia	l	l1	G	z1	Bal. 2	Bal. 1	Jedn.	Cena:
		mm	mm	palec	mm			ks	
<b>1013978</b>	16-G½"MT	34	28	½	6	20	1	ks	4,70 €

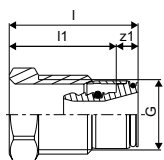

## Uponor Smart Radi krycí krúžok biely

- Vyrobené z polypropylénu, biely
- pre Uponor Uni Pipe PLUS a MLC potrubia
- Požadovaná vzdialenosť (stred - stred rúrok) medzi dvoma krycími krúžkami, napr. medzi prívodným potrubím a vratným potrubím, je pribl. 50 mm.
- Požiarna trieda ochrany E podľa normy EN 13501-1.



Položka č.	Dimenzia	di	do	h	Bal. 2	Bal. 1	Jedn.	Cena:
		mm	mm	mm			ks	
<b>1011370</b>	16 white	17	47	12	1350	50	ks	0,34 €
<b>1011372</b>	20 white	21	52	12	1350	50	ks	0,42 €

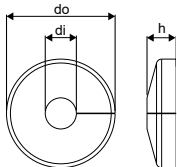

## Uponor Smart Radi dvojité krycí krúžok

- Vyrobené z polypropylénu, biely
- pre Uponor MLC 14 – 20 mm rúrky na prikrytie priechodu pripájacieho radiátorového potrubia cez podlahu a/alebo stenu.
- Požadovaný vnútorný rozmer (stred – stred rúrok) medzi dvoma MLC rúrkami prívod/spiatačka: 50 mm. Stupňovité výstupky možno ľahko oddeliť nožom podľa požadovaného rozmeru rúrky.
- Krycí krúžok pozostáva z dvoch polovic, ktoré ručne zatlačíte k sebe.
- Materiál triedy B2 podľa normy EN 13501-1.



Položka č.	Dimenzia	Bal. 2	Bal. 1	Jedn.	Cena:
<b>1011373</b>	14-20 white double	500	50	ks	0,95 €

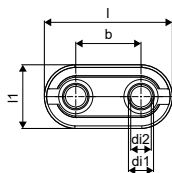

# System Uponor MLC Riser – Ideálne riešenie pre stúpačky a ležaté rozvody

## Menej súčiastok, väčšia flexibilita

Odlíšnosť tohto systému od iných „klasických“ systémov spočíva hlavne v tom, že pri väčších dimenziách (63...110 mm) je veľký problém s dostupnosťou a cenou týchto tvaroviek. Navyše, pri častých zámenách na stavbách je potom veľký problém s vrátením týchto tvaroviek, resp. ich zámenou za iné, ktoré pôvodne neboli vyšpecifikované projektantom.

## Všetky možné kombinácie

System Uponor MLC Riser predstavuje modulárny systém tvaroviek, pričom, ak by sme porovnali jeho škálu možností, tak môžeme povedať, že 300 bežných tvaroviek vieme nahradiť len 27 komponentami, ktoré sú variabilne navzájom kombinovateľné. Okrem toho, tento systém ponúka veľké množstvo ďalších výhod oproti bežným (komerčným) systémom spájania plastohliníku lisovaním.

- Lisovanie na pracovnom stole (už nemusíte lisovať vo výškach!)
- Nevyžaduje žiadne špeciálne náradie
- Spájanie bez použitia náradia
- Možnosť realizovania opráv (rozoberateľnosť spojov)
- Bez viacnásobných redukcí
- Veľké množstvo variability oproti bežným plastohliníkovým systémom

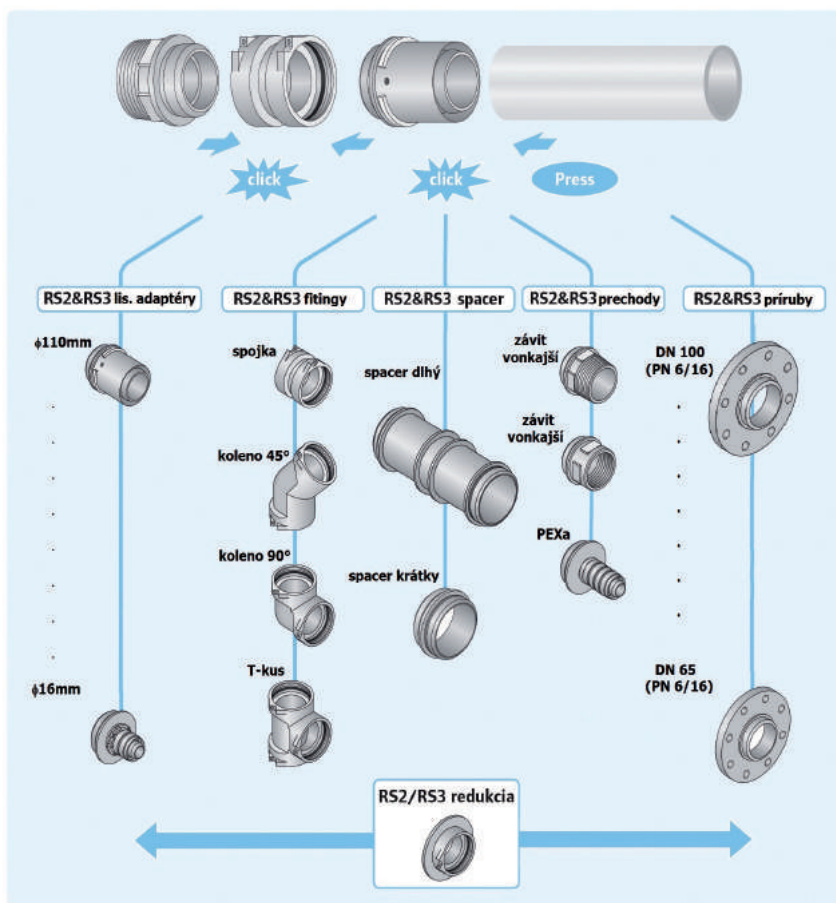

## T-kus

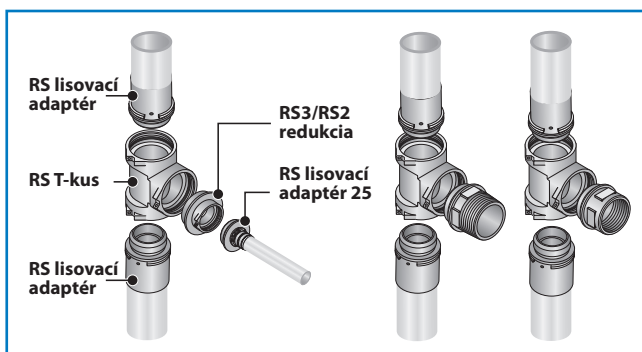

## Koleno 90° a 45°

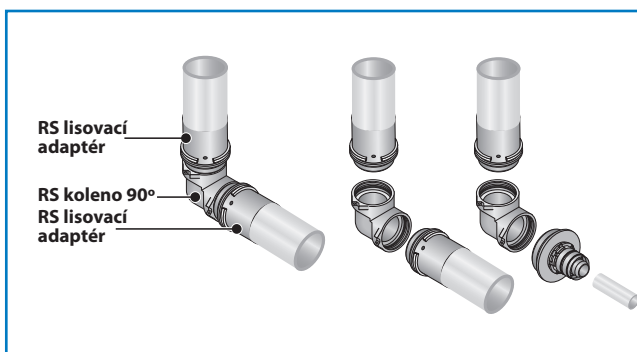

## Redukcie podľa požiadaviek

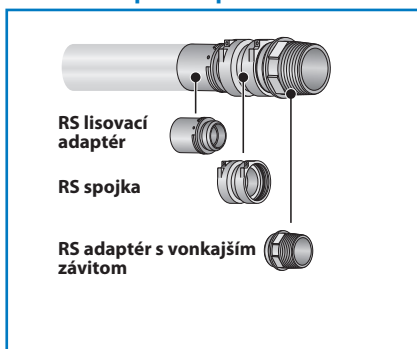

## Redukcie podľa požiadaviek

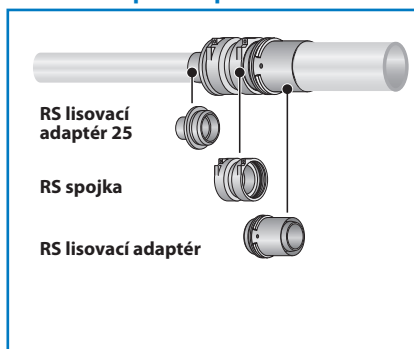

## Redukcie podľa požiadaviek

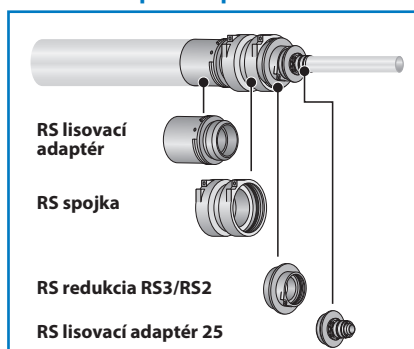

# System Uponor MLC Riser ponúka riešenie pre širokú škálu aplikácií

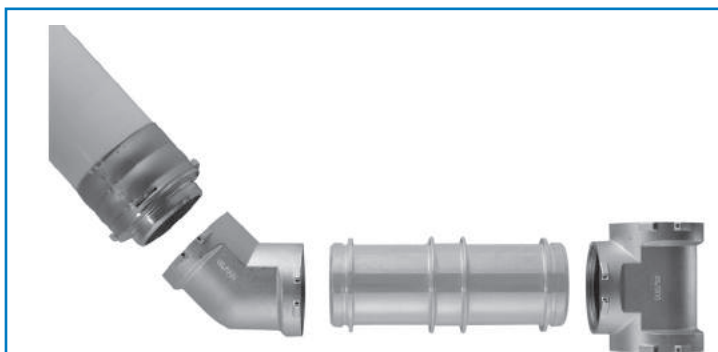

Spojky spacer RS2 a RS3 v rámci systému Uponor MLC Riser boli vyrobené s cieľom vyriešiť tri požiadavky na stavbe použitím len jedného výrobku: Pripojenie v rôznych úrovniach vedenia rozvodu potrubia, vyriešiť miesto pre fixačný bod a zredukovať počet komponentov pri prechode z jednej tvarovky na druhú (napr. 2 T-kusy za sebou, atď.)



Nainštalujte rozdeľovače rýchlo a bezpečne.



Nový koncept spájania



Maximálna variabilita



Nainštalujte rozdeľovače rýchlo a bezpečne.



Použitie komponentu „spacer“ pre odbočku vetvy potrubia

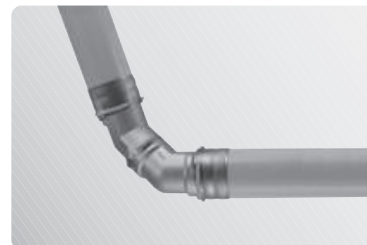

Kolená rúrok je možné natočiť do uhlu aký potrebujete

## Menej slabých miest, vyššia bezpečnosť

V konvenčných rúrkových systémoch je každé miesto spoju potenciálne slabým miestom. Uponor však vždy pracoval na nových a lepších riešeniach a tu je výsledok. Nový Uponor Riser systém znovu vylepšil štandard v kvalite a spoľahlivosti, jednoducho tým, že zredukoval počet komponentov potrebných na inštaláciu. Unikátna, inovačná technológia pripojenia pomocou poistnej závlačky tiež robí inštaláciu oveľa jednoduchšou, pre zminimalizovanie chýb.

- Jednoduchá a rýchla inštalácia
- Úspora času
- Lisovanie na pracovnom stole (nemusíte lisovať vo výškach)
- Perfektný systém pre renovácie budov

# Uponor RS

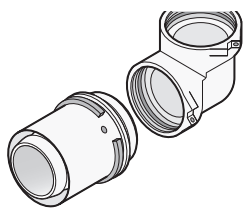

Uponor RS je jedinečný systém, ktorý dodržiava modulárny princíp konštrukcie určený pred stúpacie a rozvodné potrubia. Len 40 komponentov systému umožňuje stovky variant, čím robia systém vysoko prispôsobivý.

## Výhody pre vás

- Inovatívny spoj
- Rýchla a flexibilná: montáž bez náradia, veľa variácií
- Ľahké skladovanie
- Možnosť upravenia pred konečnou inštaláciou
- Farebné kódovanie 16 -110 mm pre jednoduchý výber rozmerov



## Popis

- s pevnou lisovacou objímkou
- dorazový krúžok
- farebný kód
- bezpečnosť spojov

## Použitie

- Pitná voda: Stály rozsah prevádzkových teplôt od 0 °C do 70 °C pri maximálnom trvalom prevádzkovom tlaku 10 barov. Krátkodobá maximálna teplota je 95 °C po dobu 100 hodín v rámci prevádzkovej životnosti
- Vykurovanie: Stály rozsah prevádzkových teplôt až 80 °C pri maximálnom trvalom prevádzkovom tlaku 10 barov. Krátkodobá maximálna teplota je 100 °C po dobu 100 hodín v rámci prevádzkovej životnosti.

ak nie je uvedené inak:

- Vonkajšie a vnútorné závitky podľa EN 10226-1.

## Certifikácia

- Schválenia miestnym OM.

Napr.

- DVGW
- AENOR

## Uponor RS spojka

- Vyrobené z pocínovanej mosadze
- Základný diel pre všetky RS2 alebo RS3 tvarovky vrátane 2 poistných závlačiek



Položka č.	Dimenzia	l mm	Bal. 2	Bal. 1	Jedn.	Cena:
1029144	RS2-RS2	58	480	1	ks	31,69 €
1029145	RS3-RS3	58	480	1	ks	70,83 €

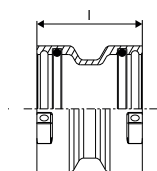

# Uponor RS

## Uponor RS koleno

- Vyrobené z pocínovanej mosadze
- Základný diel pre všetky RS2 alebo RS3 tvarovky vrátane 2 poistných závlačiek

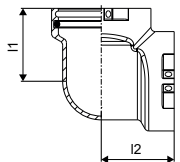

Položka č.	Dimenzia	I1 mm	I2 mm	Bal. 2	Bal. 1	Jedn.	Cena:
<b>1029138</b>	RS2-RS2	51	51	336	1	ks	47,21 €
<b>1029139</b>	RS3-RS3	68	68	240	1	ks	94,44 €

## Uponor RS koleno 45°

- Vyrobené z pocínovanej mosadze
- Základný diel pre všetky RS2 alebo RS3 tvarovky vrátane 2 poistných závlačiek

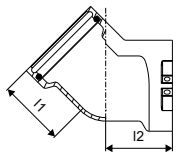

Položka č.	Dimenzia	I1 mm	I2 mm	Bal. 2	Bal. 1	Jedn.	Cena:
<b>1029140</b>	RS2-RS2	51	51	336	1	ks	60,70 €
<b>1029141</b>	RS3-RS3	68	68	175	1	ks	118,02 €

## Uponor RS T-kus

- Vyrobené z pocínovanej mosadze
- Základný diel pre všetky RS2 alebo RS3 tvarovky vrátane 3 poistných závlačiek

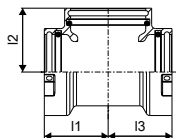

Položka č.	Dimenzia	I1 mm	I2 mm	I3 mm	Bal. 2	Bal. 1	Jedn.	Cena:
<b>1029142</b>	RS2-RS2-RS2	51	51	51	336	1	ks	57,33 €
<b>1029143</b>	RS3-RS3-RS3	68	68	68	175	1	ks	138,27 €

# Uponor RS

## Uponor RS redukcia

- Vyrobené z pocínovanej mosadze
- Redukcia z RS3 na RS2 vrátane 1 poistnej závlačky

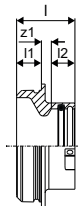

Položka č.	Dimenzia	l	l1	l2	z1	Bal. 2	Bal. 1	Jedn.	Cena:
		mm	mm	mm	mm				
<b>1029146</b>	RS3-RS2	47	20	19	8	480	1	ks	47,21 €

## Uponor RS spacer

- Vyrobené z pocínovanej mosadze
- Prechodka na spojenie RS časti rovnakej dimenzie.

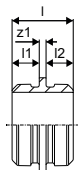

Položka č.	Dimenzia	l	l1	l2	z1	Bal. 2	Bal. 1	Jedn.	Cena:
		mm	mm	mm	mm				
<b>1046750</b>	RS2-RS2 l=5mm	45	20	20	5	480	1	ks	32,40 €
<b>1046751*</b>	RS3-RS3 l=5mm	45	20	20	5	240	1	ks	51,93 €

## Uponor RS spacer

- Vyrobené z pocínovanej mosadze
- Prechodka na spojenie RS časti rovnakej dimenzie, napr. na vytvorenie T-rozdeľovača alebo odbočku rozvodu.

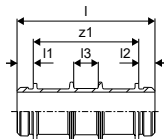

Položka č.	Dimenzia	l	l1	l2	l3	z1	Bal. 2	Bal. 1	Jedn.	Cena:
		mm	mm	mm	mm	mm				
<b>1046477*</b>	RS2-RS2 l=130mm	170	20	20	30	130	240	1	ks	60,70 €
<b>1046478*</b>	RS3-RS3 l=210mm	250	20	20	30	210	96	1	ks	107,91 €

# Uponor RS

## Uponor RS lisovací adaptér S-Press

- Vyrobené z pocínovanej mosadze
- Použiteľné so všetkými základnými časťami RS2 tvaroviek.

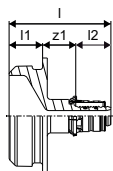

Položka č.	Dimenzia	l mm	l1 mm	l2 mm	z1 mm	Bal. 2	Bal. 1	Jedn.	Cena:
<b>1059397</b>	16-RS2	61	20	21	20	480	1	ks	33,04 €

## Uponor RS lis. adaptér S-Press PLUS

- Vyrobené z pocínovanej mosadze
- Lisovanie bez kalibrácie

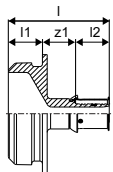

Položka č.	Dimenzia	l mm	l1 mm	l2 mm	z1 mm	Bal. 2	Bal. 1	Jedn.	Cena:
<b>1095818</b>	20-RS2	61	20	21	20	378	1	ks	33,04 €
<b>1095819</b>	25-RS2	75	20	28	27	378	1	ks	33,04 €
<b>1095820</b>	32-RS2	75	20	28	27	378	1	ks	34,41 €

## Uponor RS lisovací adaptér S-Press

- Vyrobené z pocínovanej mosadze
- Použiteľné so všetkými základnými časťami RS2 alebo RS3 tvaroviek.

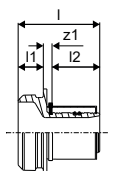

Položka č.	Dimenzia	l mm	l1 mm	l2 mm	z1 mm	Bal. 2	Bal. 1	Jedn.	Cena:
<b>1046940</b>	40-RS2	65	20	38	7	480	1	ks	36,09 €
<b>1046941</b>	50-RS2	65	20	38	7	480	1	ks	37,43 €
<b>1029125</b>	63-RS2	88	20	61	7	400	1	ks	42,50 €
<b>1029126</b>	75-RS2	88	20	61	7	400	1	ks	63,39 €
<b>1029127</b>	90-RS3	93	20	62	11	240	1	ks	114,66 €
<b>1029128</b>	110-RS3	93	20	62	11	240	1	ks	128,16 €

# Uponor RS

## Uponor RS prechod s vonkajším závitom

- Vyrobené z pocínovanej mosadze
- Použiteľné so všetkými základnými časťami RS2 alebo RS3 tvaroviek.

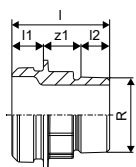

Položka č.	Dimenzia	l mm	l1 mm	l2 mm	R palec	z1 mm	Bal. 2	Bal. 1	Jedn.	Cena:
<b>1059402</b>	R1 ½"MT-RS2	62	20	24	1 ½	18	480	1	ks	39,47 €
<b>1029131</b>	R2"MT-RS2	66	20	23	2	23	480	1	ks	39,47 €
<b>1029132</b>	R2 ½"MT-RS2	63	20	27	2 ½	16	480	1	ks	46,56 €
<b>1029133</b>	R3"MT-RS3	73	20	30	3	23	240	1	ks	59,01 €

## Uponor RS prechod s vnútorným závitom

- Vyrobené z pocínovanej mosadze
- Použiteľné so všetkými základnými časťami RS2 alebo RS3 tvaroviek.

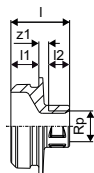

Položka č.	Dimenzia	l mm	l1 mm	l2 mm	Rp palec	z1 mm	Bal. 2	Bal. 1	Jedn.	Cena:
<b>1059403</b>	Rp1 ½"FT-RS2	42	20	15	½	7	480	1	ks	33,04 €
<b>1029134</b>	Rp1"FT-RS2	45	20	19	1	6	480	1	ks	29,67 €
<b>1029135</b>	Rp2"FT-RS2	54	20	26	2	8	480	1	ks	33,04 €
<b>1029136</b>	Rp2 ½"FT-RS2	63	20	30	2 ½	12	480	1	ks	45,20 €
<b>1059404</b>	Rp1 ½"FT-RS3	43	20	15	½	8	336	1	ks	47,17 €
<b>1029137</b>	Rp3"FT-RS3	65	20	33	3	12	240	1	ks	57,33 €

## Uponor RS prírubový spoj

- Vyrobené z pocínovanej mosadze
- Použiteľné so všetkými základnými časťami RS2 alebo RS3 tvaroviek
- Príruba PN6/PN16 podľa EN 1092-3
- Kruhová časť so 4/8 otvormi

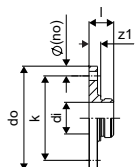

Položka č.	Dimenzia	l mm	di mm	do mm	z1 mm	k mm	p bar	Bal. 2	Bal. 1	Jedn.	Cena:
<b>1059398</b>	RS2-DN65 (PN6)	38	48,7	160	18	130	6	144	1	ks	219,54 €
<b>1059399*</b>	RS2-DN65 (PN16)	45	48,7	185	25	145	16	90	1	ks	262,04 €
<b>1059400</b>	RS3-DN80 (PN6)	38	78,1	190	18	150	6	90	1	ks	262,04 €
<b>1029129*</b>	RS3-DN80 (PN16)	45	78,1	200	25	160	16	90	1	ks	277,89 €
<b>1059401</b>	RS3-DN100 (PN6)	41	78,1	210	21	170	6	90	1	ks	288,84 €
<b>1029130</b>	RS3-DN100 (PN16)	44	78,1	220	24	180	16	90	1	ks	280,57 €



# Uponor RS

## Uponor RS poistná závlačka

- Vyrobené z plastu
- Slúžia na spojenie RS tvaroviek.



Položka č.	Dimenzia	farba	Bal. 2	Bal. 1	Jedn.	Cena:
<b>1042921</b>	RS2 black	čierna	5000	10	ks	1,33 €
<b>1042922</b>	RS3 grey	šedá		10	ks	3,28 €

# Uponor RTM

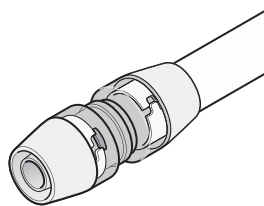

Uponor RTM tvarovky sú navrhnuté tak, aby boli nezávislé od nástrojov, a aby vytvorili s potrubiami Uponor dokonalý spoj. Rýchla montáž spolu so zabezpečením dlhotrvajúceho,

nepriepustného spoja. Uponor RTM tvarovky sa perfektne hodia pre rozvody pitnej vody a vykurovania / chladenia.

**Výhody pre vás**  
**Stály tlak okolo potrubia**  
**Farebne označený kĺbový indikátor**  
**Žiadne náradie**  
**Kĺbový indikátor: viditeľný a počuteľný**  
**Rýchla a jednoduchá inštalácia**



## Popis

- koncepcia spájania bez náradia
- vylisované označenie
- farebné kódovanie

## Použitie

- Pitná voda: Stály rozsah prevádzkových teplôt od 0 °C do 70 °C pri maximálnom trvalom prevádzkovom tlaku 10 barov. Krátkodobá maximálna teplota je 95 °C po dobu 100 hodín v rámci prevádzkovej životnosti
- Vykurovanie: Stály rozsah prevádzkových teplôt až 80 °C pri maximálnom trvalom prevádzkovom tlaku 10 barov. Krátkodobá maximálna teplota je 100 °C po dobu 100 hodín v rámci prevádzkovej životnosti.

## Certifikácia

- Schválenia miestnym OM.
- napr.
- DVGW
- AENOR

## Uponor RTM koleno PPSU

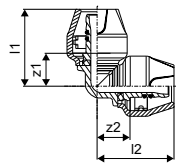

Položka č.	Dimenzia	l1 mm	l2 mm	z1 mm	z2 mm	Bal. 2	Bal. 1	Jedn.	Cena:
<b>1048547</b>	16-16	40	40	22	22	40	1	ks	9,43 €
<b>1048548</b>	20-20	45	45	24	24	25	1	ks	12,93 €

## Uponor RTM spojka PPSU

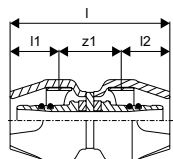

Položka č.	Dimenzia	l mm	l1 mm	l2 mm	z1 mm	Bal. 2	Bal. 1	Jedn.	Cena:
<b>1048542</b>	16-16	60	18	18	24	40	1	ks	8,45 €
<b>1048543</b>	20-20	68	22	22	25	30	1	ks	10,10 €

# Uponor RTM

## Uponor RTM redukcia PPSU



Položka č.	Dimenzia	l mm	l1 mm	l2 mm	z1 mm	Bal. 2	Bal. 1	Jedn.	Cena:
<b>1048545</b>	20-16	64	21	18	25	35	1	ks	9,98 €

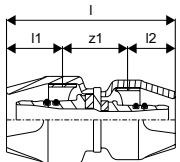

## Uponor RTM redukovaný T-kus PPSU



Položka č.	Dimenzia	l1 mm	l2 mm	l3 mm	z1 mm	z2 mm	z3 mm	Bal. 2	Bal. 1	Jedn.	Cena:
<b>1048553</b>	20-16-20	44	41	44	22	23	22	20	1	ks	17,44 €
<b>1048554</b>	20-16-16	40	40	46	22	22	24	20	1	ks	14,18 €

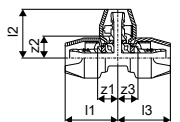

## Uponor S-Press PLUS



NEW

Položka č.	Dimenzia	l mm	s mm	h mm	k mm	k1 mm	w mm	Bal. 2	Bal. 1	Jedn.	Cena:
<b>1121197</b>	80/150mm	265	3	9	80	150	35	5	1	ks	8,58 €

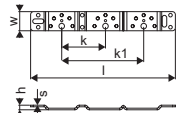

## Uponor S-Press PLUS



NEW

NEW

Položka č.	Dimenzia	l mm	s mm	b mm	h mm	k mm	k1 mm	w mm	Bal. 2	Bal. 1	Jedn.	Cena:
<b>1121196</b>	100mm	396	3	222	57	100	35	5	1	ks	13,76 €	
<b>1121195</b>	80/150mm	440	3	266	57	80	150	35	5	1	ks	13,40 €

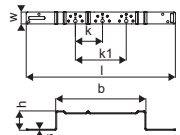

# Uponor Uni-X

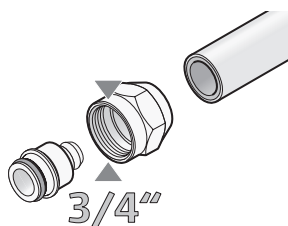

Uponor Uni-X je svorné šroubenie  $\frac{3}{4}$  „eurokónus, na pripojenie rozvodov pitnej vody, alebo vykurovania / chladenia.

## Výhody pre vás

- Jednoduchá adaptácia na iné potrubia a systémy
- Flexibilný dizajn systému
- Nie sú potrebné žiadne špeciálne nástroje



## Použitie

- Pre rozvody vykurovacej vody pripojených radiátorov

## Uponor Uni-X svorné šroubenie MLC

- Uponor svorné šroubenie, prevlečná matica a vnútorná objímka poniklovaná
- vyrobené z mosadze
- Pre pripojenie Uponor Uni Pipe PLUS a MLC rúrok k rozdeľovačom (napr. Uponor rozdeľovač H)
- Vnútorný závit  $\frac{3}{4}$ “ eurokonus podľa EN ISO 228-1.

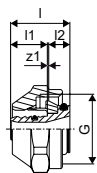

Položka č.	Dimenzia	l mm	l1 mm	G palec	z1 mm	Bal. 2	Bal. 1	Jedn.	Cena:
<b>1058090</b>	16- $\frac{3}{4}$ “FT Euro	23	13	$\frac{3}{4}$	3	25	1	ks	4,19 €
<b>1058092</b>	20- $\frac{3}{4}$ “FT Euro	24	14	$\frac{3}{4}$	3	25	1	ks	4,62 €
<b>1058093</b>	25- $\frac{3}{4}$ “FT Euro	27	14	$\frac{3}{4}$	7	25	1	ks	12,05 €

## Uponor Uni-X redukcia

- vyrobené z pocínovanej mosadze.
- Vnútorný závit podľa normy EN 10226-1.
- Vonkajší závit podľa normy EN ISO 228-1.

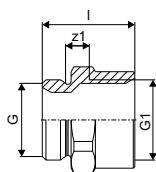

Položka č.	Dimenzia	l mm	G palec	G1 palec	z1 mm	Bal. 2	Bal. 1	Jedn.	Cena:
<b>1014143</b>	$\frac{3}{4}$ “MT- $\frac{3}{4}$ “FT Euro	31	$\frac{3}{4}$	$\frac{3}{4}$	8	80	10	ks	8,40 €

# Uponor Uni-X

## Uponor Uni-X vsuvka

- Vyrobené z pocínovanej mosadze.
- Vonkajší závit podľa normy EN ISO 228-1.

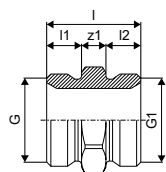

Položka č.	Dimenzia	l	l1	l2	G	G1	z1	Bal. 2	Bal. 1	Jedn.	Cena:
		mm	mm	mm	palec	palec	mm			ks	4,02 €
<b>1006641</b>	G $\frac{3}{4}$ "MT Euro-G $\frac{3}{4}$ "MT Euro	27	10	10	$\frac{3}{4}$	$\frac{3}{4}$	7	80	20	ks	4,02 €

## Uponor Uni-X koleno s vonkajším závitom

- Vyrobené z pocínovanej mosadze.
- Vonkajší závit podľa normy EN ISO 228-1.

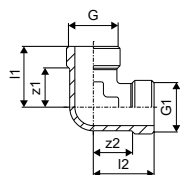

Položka č.	Dimenzia	l1	l2	G	G1	z1	z2	Bal. 2	Bal. 1	Jedn.	Cena:
		mm	mm	palec	palec	mm	mm			ks	7,65 €
<b>1014145</b>	$\frac{3}{4}$ "MT- $\frac{3}{4}$ "MT Euro	30	30	$\frac{3}{4}$	$\frac{3}{4}$	19	19	80	10	ks	7,65 €

## Uponor Vario guľový kohút

- Vyrobené z poniklovanej mosadze

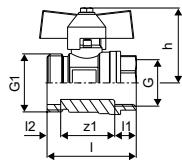

Položka č.	Dimenzia	l mm	l1 mm	l2 mm	l3 mm	G palec	G1 palec	z1 mm	Bal. 2	Bal. 1	Jedn.	Cena:
<b>1086558</b>	¾-G1	51	12	8	43	¾	1	31	10	1	set	21,56 €

## Uponor Vario guľový kohút

- Vyrobené z poniklovanej mosadze

- S plochým tesnením pre vertikálne pripojenie G1

- Dĺžka, ktorá sa má zohľadniť v požadovanom priestore: 60 mm + dĺžka rozdeľovača



Položka č.	Dimenzia	AG palec	IG palec	Bal. 2	Bal. 1	Jedn.	Cena:
<b>1059132</b>	NP G1-G1	1	1	10	1	set	32,34 €

# Uponor Uni-X

## Uponor Vario rohový guľový kohút

- Poniklovaná mosadz



Položka č.	Dimenzia	l1 mm	l2 mm	l3 mm	do mm	G palec	Rp palec	z1 mm	z2 mm	z3 mm	h mm	w mm	Bal. 1	Jedn.	Cena:	
<b>1086559</b>	Rp 3/4" - G1"	31	95	94	33	1	3/4	22	88	27	43	60	1	set	63,58 €	
<b>1090732</b>	G1-Rp1												260	1	set	37,35 €

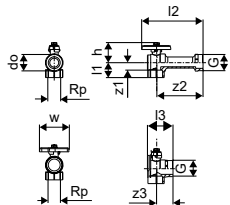

## Uponor Vario vert. sada pre merač tepla

- Medzikus pre merač tepla
- Priame pripojenie snímačov so závitom M10x1 na prívodnej a vratnej vetve
- Vyrobené z mosadze, poniklované



Položka č.	Dimenzia	G palec	G1 palec	l mm	l1 mm	l2 mm	h1 mm	z1 mm	Bal. 2	Bal. 1	Jedn.	Cena:
<b>1090731</b>	G3/4" 110mm	1	3/4	285	150	110	240	225	250	1	set	78,86 €
<b>1090729</b>	G1" 130mm	1	1	325	160	110	280	265	250	1	set	117,98 €

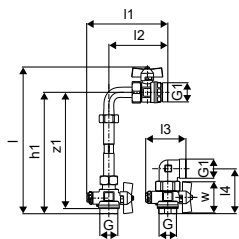

## Uponor Vario horiz. sada pre merač tepla

- Medzikus pre merač tepla
- Priame pripojenie snímačov so závitom M10x1 na prívodnej a vratnej vetve
- Vyrobené z mosadze, poniklované



Položka č.	Dimenzia	G palec	G1 palec	l1 mm	l2 mm	h mm	h1 mm	z1 mm	z2 mm	Bal. 2	Bal. 1	Jedn.	Cena:
<b>1090730</b>	G3/4" 110mm	1	3/4	265	70	42	36	250	55	250	1	set	48,98 €
<b>1090728</b>	G1" 130mm	1	1	315	80	42	36	300	65		1	set	102,59 €

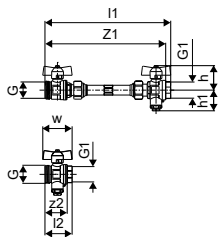

# Uponor Uni-C

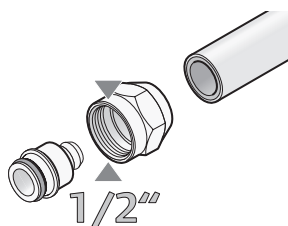

Uponor Uni-C 1/2 „závitový rozdeľovač vyrobený z pocínovanej mosadze obsahuje rad armatúr a adaptérov navrhnutých pre aplikáciu pitnej vody, alebo vykurovania / chladenia.

## Výhody pre vás

- Ľahko prispôsobiteľné iným systémom
- Flexibilita inštalácia
- Nie sú potrebné žiadne špeciálne nástroje



## Uponor Uni-C rozdeľovač S

- Vyrobené z pocínovanej mosadze
- pripojenie 1" s vnútorným závitom alebo vonkajším závitom, výstupy okruhov 1/2" s vonkajším závitom vhodné pre svorné šróbenia Uponor

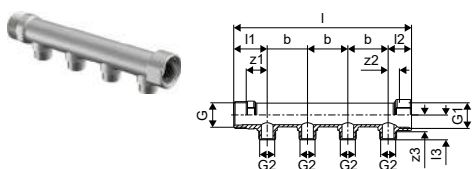

Položka č.	Dimenzia	výstupy l	l1	l2	l3	G	G1	G2	z1	z2	z3	b	Bal. 2	Bal. 1	Jedn.	Cena:	
		mm	mm	mm	mm	palec	palec	palec	mm	mm	mm	mm			ks	€	
1014107*	1"MT/FT 2X1/2"MT	2	121	42	29	31	1	1	1/2	26	14	21	50	1218	1	ks	26,12 €
1014111*	1"MT/FT 3X1/2"MT	3	171	42	29	31	1	1	1/2	26	14	21	50	854	1	ks	36,83 €
1014109*	1"MT/FT 4X1/2"MT	4	220	42	29	31	1	1	1/2	26	14	21	50	679	1	ks	42,21 €

## Uponor Uni-C rozdeľovač SH

- Vyrobené z pocínovanej mosadze
- Pripojenie 1" s vnútorným závitom alebo vonkajším závitom
- Výstupy okruhov 1/2" s vonkajším závitom a ventilmi pre samostatné uzavretie každého okruhu
- Zodpovedajúce svorné šróbenia pre pripojenie MLC rúrok Uponor z bežného sortimentu.

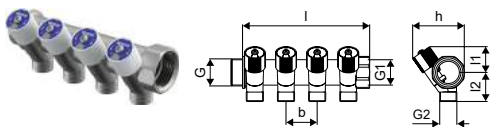

Položka č.	Dimenzia	výstupy l	l1	l2	G	G1	G2	b	h	Bal. 2	Bal. 1	Jedn.	Cena:	
		mm	mm	mm	palec	palec	palec	mm	mm			ks	€	
1014137	1"MT/FT 2X1/2"MT c/c38mm	2	79	31	36	1	1	1/2	38	63	30	6	ks	31,65 €
1014138	1"MT/FT 3X1/2"MT c/c38mm	3	117	31	36	1	1	1/2	38	63	20	4	ks	46,52 €
1014139	1"MT/FT 4X1/2"MT c/c38mm	4	155	31	36	1	1	1/2	38	63	15	3	ks	64,39 €

## Uponor Uni-C držiak pre rozdeľovač S

- Dodávané ako samostatné konzola
- Vyrobené z pozinkovanej ocele, pre zvukoizolačnú montáž Uponor Uni-C rozdeľovača s vnútorným závitom S.



Položka č.	Dimenzia	l	a	a1	Bal. 2	Bal. 1	Jedn.	Cena:
		mm	mm	mm			ks	€
1014117		47	210	36	25	1	ks	14,39 €



# Uponor Uni-C

## Uponor Uni-C skrut. zátka pre rozdeľovač S/SH PL

- Vyrobené z poniklovanej mosadze
- pre rozdeľovač S/SH

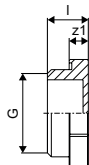

Položka č.	Dimenzia	l mm	G mm	z1 palec mm	Bal. 2	Bal. 1	Jedn.	Cena:
<b>1014123</b>	1"MT	16	1	7	100	20	ks	5,52 €

## Uponor Uni-C konc. zátka pre rozdeľovač S/SH PL

- Vyrobené z poniklovanej mosadze
- vrátane tesnenia pre rozdeľovač S/SH

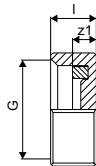

Položka č.	Dimenzia	l mm	G mm	z1 palec mm	Bal. 2	Bal. 1	Jedn.	Cena:
<b>1014120</b>	G½"FT	10	½	5	80	20	ks	3,69 €
<b>1002276*</b>	G1"FT	12	1	4	120	20	ks	8,59 €

## Uponor Uni-C svorné šroubenie MLC

- Svorné šróbenie prevlečná matica a vnútorná objímka vyrobené z mosadze
- Pre pripojenie Uponor Uni Pipe PLUS rúrok k rozdeľovačom (napr. Uponor rozdeľovač S, SH)
- Vnútorný závit ½" podľa EN ISO 228-1
- Bez kalibrácie.

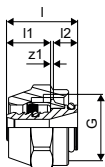

Položka č.	Dimenzia	l mm	l1 mm	G mm	z1 palec mm	Bal. 2	Bal. 1	Jedn.	Cena:
<b>1058086</b>	16-½"FT	23	13	½	4	25	1	ks	3,61 €
<b>1058088</b>	20-½"FT	26	14	½	7	25	1	ks	5,97 €

# Uponor Uni-C

## Uponor Uni-C vsuvka MLC

- Vyrobené z pocínovanej mosadze
- Vonkajší závit podľa DIN EN ISO 228-1

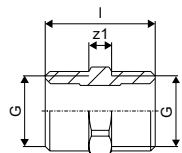

Položka č.	Dimenzia	l mm	G palec	G1 palec	z1 mm	Bal. 2	Bal. 1	Jedn.	Cena:
<b>1013894</b>	1/2"MT-1/2"MT	29	1/2	1/2	6	160	40	ks	2,42 €

## Uponor Uni-C koleno s vonkajším závitom MLC

- Vyrobené z pocínovanej mosadze
- Vonkajší závit podľa DIN EN ISO 228-2

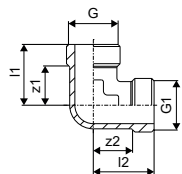

Položka č.	Dimenzia	l1 mm	l2 mm	G palec	G1 palec	z1 mm	z2 mm	Bal. 2	Bal. 1	Jedn.	Cena:
<b>1013914</b>	G1/2"MT-G1/2"MT	29	29	1/2	1/2	18	18	80	20	ks	6,57 €

## Uponor Uni-C prech.koleno MLC

- Vyrobené z pocínovanej mosadze
- Vonkajší závit podľa DIN EN ISO 228-1
- Vnútorný závit podľa DIN EN 10226-1.

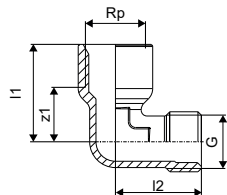

Položka č.	Dimenzia	l1 mm	l2 mm	G palec	Rp palec	z1 mm	Bal. 2	Bal. 1	Jedn.	Cena:
<b>1013932</b>	G1/2"MT-Rp1/2"FT	34	30	1/2	1/2	19	80	10	ks	6,21 €

# Uponor Uni-C

## Uponor Smart Aqua zverná nástenka Uni-C

- Vyrobené z pocínovanej mosadze
- Montáž na stenu alebo na montážnu lištu Uponor MLC priamu alebo si zalomením
- Vonkajší závit podľa DIN EN ISO 228-1

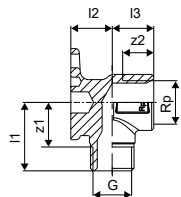

Položka č.	Dimenzia	l1	l2	l3	Rp	R	z1	z2	Bal. 2	Bal. 1	Jedn.	Cena:
		mm	mm	mm	palec	palec	mm	mm			ks	
<b>1015559</b>	<b>½"MT-½"FT</b>	<b>33</b>	<b>20</b>	<b>20</b>	<b>½</b>	<b>½</b>	<b>22</b>	<b>5</b>	<b>40</b>	<b>10</b>	<b>ks</b>	<b>12,92 €</b>

# Náradie pre prácu s MLC

## Uponor Multi rezač rúr

- vonkajšie priemery 32-40mm



Položka č.	Dimenzia	Bal. 2	Bal. 1	Jedn.	Cena:
<b>1089677</b>	32-40	12	1	ks	52,01 €
<b>1089779</b>	32-40	50	1	ks	22,16 €

## Uponor Multi rezačka rúr

- vonkajší priemer 25-63 mm



Položka č.	Dimenzia	Bal. 2	Bal. 1	Jedn.	Cena:
<b>1089675</b>	25-63	12	1	ks	55,31 €
<b>1089777</b>	25-63	50	1	ks	8,36 €

## Uponor Multi rezačka rúr

- vonkajší priemer 50-125 mm



Položka č.	Dimenzia	Bal. 2	Bal. 1	Jedn.	Cena:
<b>1089676</b>	50-125	8	1	ks	106,90 €
<b>1089778</b>	50-125	50	1	ks	11,84 €

## Uponor Flex rezač rúr PEX

- Nástroj na rezanie rúrok pre flexibilné rúrky Uponor, vonkajší priemer 12 - 25 mm.

- Čepel' nie je kompatibilná s rezačom rúr Uponor 1001369



Položka č.	Dimenzia	Bal. 2	Bal. 1	Jedn.	Cena:
<b>1089673</b>	12-25	36	1	ks	38,71 €
<b>1089780</b>	12-25	150	1	ks	17,62 €

## Uponor MLC rezač potrubia + kalibrátor



Položka č.	Dimenzia	Bal. 2	Bal. 1	Jedn.	Cena:
<b>1014334</b>	63-110	32	1	ks	567,87 €
<b>1014320</b>	63-110	100	1	ks	27,75 €

## Uponor MLC fazetovací nástroj

- Pre odhranenie potrubia Uponor Uni Pipe PLUS a MLC.

- Vybavený rúčkou. Bez rúčky používaný ako príslušenstvo k závrtnej skrutke so závitom do plechu.



Položka č.	Dimenzia	Bal. 2	Bal. 1	Jedn.	Cena:
<b>1015762</b>	32	900	1	ks	44,07 €

# Náradie pre prácu s MLC

## Uponor MLC odhrotovací nástroj



Položka č.	Dimenzia	Bal. 2	Bal. 1	Jedn.	Cena:
<b>1006638</b>	40	600	1	ks	47,75 €
<b>1015808</b>	50	600	1	ks	54,16 €
<b>1014339</b>	63	600	1	ks	66,63 €
<b>1014344</b>	75	600	1	ks	87,84 €

## Uponor MLC 3-rozmer.odhrotovací nástroj



Položka č.	Dimenzia	Bal. 2	Bal. 1	Jedn.	Cena:
<b>1015739</b>	16/20/25	60	1	ks	29,04 €

## Uponor MLC vnútorná ohýbacia pružina

- ohýbacia pružina pre potrubia Uponor Uni Pipe PLUS a MLC.



Položka č.	Dimenzia	Bal. 2	Bal. 1	Jedn.	Cena:
<b>1013729</b>	16	100	1	ks	4,24 €
<b>1013734</b>	20	75	1	ks	6,84 €
<b>1013737</b>	25	50	1	ks	6,84 €
<b>1013739</b>	32	40	1	ks	10,25 €

## Uponor MLC vonkajšia ohýbacia pružina

- ohýbacia pružina pre potrubia Uponor Uni Pipe PLUS a MLC.



Položka č.	Dimenzia	Bal. 2	Bal. 1	Jedn.	Cena:
<b>1006640</b>	16	55	1	ks	8,55 €
<b>1013792</b>	20	45	1	ks	8,55 €
<b>1013794</b>	25	45	1	ks	8,55 €

## Uponor Uni Pipe PLUS ohýbací nástroj

- Vytvára rovnomerné ohyby potrubia Uponor Uni Pipe PLUS s vonkajším priemerom do 32 mm.

- Súčasťou balenia je kufrík s nástrojmi a ohýbacími segmentmi.



Položka č.	Dimenzia	Bal. 2	Bal. 1	Jedn.	Cena:
<b>1071925</b>	16-32	100	1	ks	330,63 €

# Uponor Lisovanie

## Uponor S-Press ručná lisovačka

- Na lisovanie Uponor lisovaných tvaroviek MLC 14-20 spolu s vymeniteľnými čeľusťami
- Dodávaná v puzdre bez vymeniteľných čeľustí.



Položka č.	Dimenzia	d mm	Bal. 2	Bal. 1	Jedn.	Cena:
<b>1015764</b>	14-20	14-20	100	1	ks	333,27 €

## Uponor S-Press čeľusť pre ručnú lisov.

- Čeľuste do ručnej lisovačky



Položka č.	Dimenzia	d mm	Bal. 2	Bal. 1	Jedn.	Cena:
<b>1015777</b>	16	16	50	1	ks	47,92 €
<b>1015780</b>	20	20	50	1	ks	47,92 €

## Uponor S-Press lisovačka UP110 bez čeľustí



Položka č.	Dimenzia	Bal. 2	Bal. 1	Jedn.	Cena:
<b>1083612</b>		20	1	set	1 451,77 €

## Uponor S-Press batéria pre UP110

- Akku batéria 18 V / 3,0 Ah, Li-Ion (54 Wh)
- Napätie batérie: 18 V
- Kapacita batérie: 3,0 Ah
- Doba nabíjania: s nabíjačkou SPI S-PRESS: 22 min
- Technológia: Li-Ion
- Hmotnosť: 0,6 kg



Položka č.	Dimenzia	OV V	Bal. 2	Bal. 1	Jedn.	Cena:
<b>1083608*</b>		18	10	1	ks	121,95 €

## Uponor S-Press nabíjačka batérie

- Rýchlonabíjačka pre 18V Li-Ion batérie, 230 V
- Čas nabíjania: 1,3 Ah 15 min,  
3,0 Ah 22 min
- Napájanie: 230 V AC
- Rozsah napätia: 18 V
- Hmotnosť: 1,0 kg



Položka č.	Dimenzia	OV V	Bal. 2	Bal. 1	Jedn.	Cena:
<b>1083610*</b>	Mini2, UP110	230	72	1	ks	143,73 €

# Uponor Lisovanie

## Uponor S-Press lisovacia čelust' UPP1

- lisovacie čeluste pre lisovacie tvarovky Uponor MLC



Položka č.	Dimenzia	d mm	Bal. 2	Bal. 1	Jedn.	Cena:
<b>1007084</b>	16	16	216	1	ks	135,03 €
<b>1007086</b>	20	20		1	ks	135,03 €
<b>1007087</b>	25	25		1	ks	139,37 €
<b>1007088</b>	32	32		1	ks	139,37 €

## Uponor S-Press lisovacia čelust' UPP1

- lisovacie čeluste pre lisovacie tvarovky Uponor MLC



Položka č.	Dimenzia	d mm	Bal. 2	Bal. 1	Jedn.	Cena:
<b>1015768</b>	40	40	108	1	ks	239,55 €
<b>1015792</b>	50	50	108	1	ks	246,80 €

## Uponor S-Press zákl.jednotka pre čeluste

- Základná jednotka určená pre lisovacie čeluste a tvarovky Uponor MLC 63-110 v kombinácii s lisovačkami UP 110, UP 75 a UP 75 EL



Položka č.	Dimenzia	d mm	Bal. 1	Jedn.	Cena:
<b>1046545</b>	63-110	63-110	1	ks	344,07 €

## Uponor S-Press lisovacia čelust'

- Lisovacie čeluste určené pre základnú jednotku a tvarovky Uponor MLC 63-110 v kombinácii s lisovačkami UP 110, UP 75 a UP 75 EL



Položka č.	Dimenzia	d mm	Bal. 2	Bal. 1	Jedn.	Cena:
<b>1046541</b>	63	63	72	1	ks	855,12 €
<b>1046542</b>	75	75	72	1	ks	958,17 €
<b>1046543*</b>	90	90	72	1	ks	1 146,89 €
<b>1046544*</b>	110	110	54	1	ks	1 229,76 €

# Uponor Lisovanie

## Uponor S-Press lis. Mini2 + KSP0 čeluste

- Uponor lisovačka S-Press Mini<sup>2</sup> vrátane kufríku, batérie, nabíjačky a lisovacích čelustí.
- Rozsah použitia do 32 mm.

Technická dáta:

- Veľmi rýchle lisovanie vďaka krátkemu 3-4 sekundovému lisovaciemu cyklu
- Lisovacia sila: lineárny tlak približne 15 kN
- Kapacita batérie: vysokovýkonná batéria Makita 1,3 Ah Li-Ion (voliteľne 3,0 Ah)
- Doba nabíjania: 1,5 Ah 15 min. 3,0 Ah 22 min
- Hmotnosť vrátane batérie: bez čelustí 1,7 kg
- Rozmery lisovačky: 377 x 75 x 116 mm
- Otočné: držiak lisovacích čelustí otočný približne o 350 °



Položka č.	Dimenzia	Bal. 2	Bal. 1	Jedn.	Cena:
<b>1083586</b>	16/20/25/32	30	1	set	2 162,79 €

## Uponor S-Press batéria Mini2

- Batéria 18 V / 1.5 Ah, Li-Ion (27 Wh)
- Napätie batérie: 18 V
- Kapacita batérie: 1.5 Ah
- Čas nabíjania: S nabíjačkou batérií SPI S-Press: 15 min
- Technológia článkov: Li-Ion
- Hmotnosť: 0,4 kg



Položka č.	Dimenzia	OV V	Bal. 2	Bal. 1	Jedn.	Cena:
<b>1083605</b>		18	48	1	ks	130,65 €

## Uponor S-Press nabíjačka batérie

- Rýchlonabíjačka pre 18V Li-Ion batérie, 230 V
- Čas nabíjania: 1,3 Ah 15 min,  
3,0 Ah 22 min
- Napájanie: 230 V AC
- rozsah napätia: 18 V
- Hmotnosť: 1,0 kg



Položka č.	Dimenzia	OV V	Bal. 2	Bal. 1	Jedn.	Cena:
<b>1083610*</b>	Mini2, UP110	230	72	1	ks	143,73 €

## Uponor S-Press lisovacia čelusť Mini KSP0

- Uponor lisovacia čelusť MLC Mini KSP0



Položka č.	Dimenzia	d mm	Bal. 2	Bal. 1	Jedn.	Cena:
<b>1007091*</b>	16	16	5	1	ks	163,96 €
<b>1007093*</b>	20	20	5	1	ks	163,96 €
<b>1007094*</b>	25	25	5	1	ks	172,78 €
<b>1007095*</b>	32	32	5	1	ks	172,78 €



## Uponor PE-Xa – flexibilné potrubné systémy

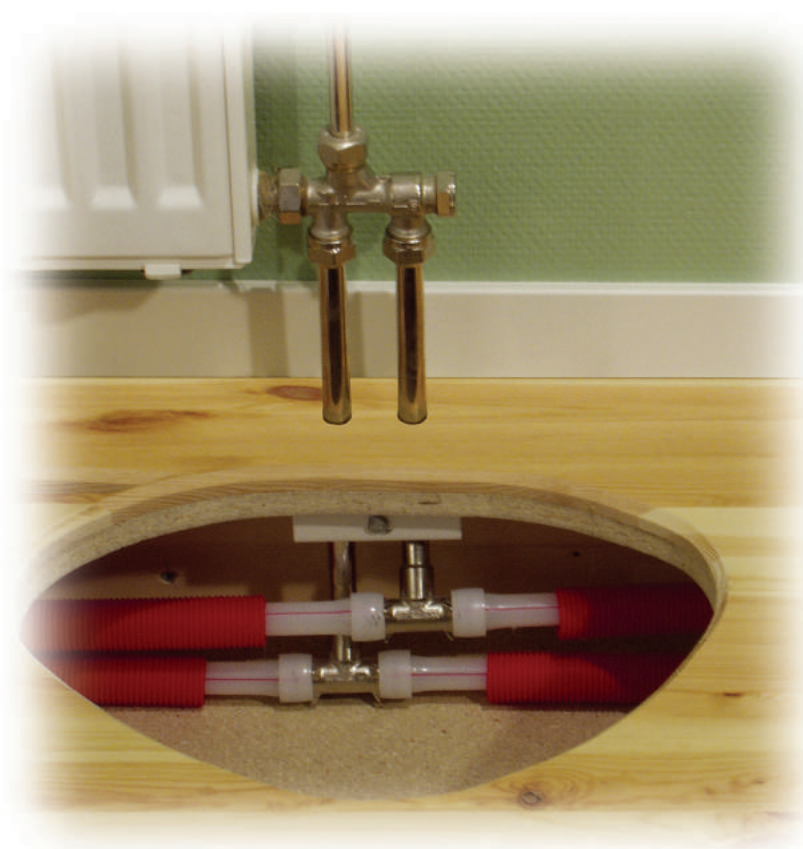

# Uponor Quick & Easy (Q&E) systém pripojenia

Uponor Q&E systém spájania rúrok (quick and easy – rýchlo a jednoducho) je založený na jedinečnej vlastnosti Uponor rúrok, ktorú nazývame „pamäťový efekt“. Táto vlastnosť umožňuje vytvoriť dokonalé spojenie tvarovky a rúrky, a to dokonca bez akýchkoľvek tesnení v tvarovkách. Ľudovo môžeme povedať, že sa jedná o tzv. 100% spoj. Toto označenie dostal tento systém práve z toho dôvodu, že kvalitu neovplyvňujú žiadne dodatočné nežiaduce faktory, ako je napr. poškodenie tesnení v tvarovkách, nedostatočné zalisovanie, zalisovanie inými ako predpísanými čel'ust'ami. Táto technológia je patentovaná spoločnosťou Uponor a je navrhnutá špeciálne pre Uponor PE-Xa (Wirsbo) rúrky.

## Komponenty systému:

Všetky komponenty systému Q&E boli vytvorené za účelom dosiahnuť jednoduchý a pritom cenovo prijateľný spoj s ohľadom na maximálnu bezpečnosť. Z tohto dôvodu je podstatné aby sa nepoužívali iné ako originálne komponenty. Uponor Q&E spoj je použiteľný aj pre extrémne nízke teploty, pričom v tvarovkách nie je zúžený prierez.

- Uponor PE-Xa/evalPE-Xa/pePE-Xa rúrky/Comfort Pipe Plus/Comfort Pipe/Aqua Pipe/Radi Pipe
- Uponor Q&E krúžky
- Uponor Q&E tvarovky
- Uponor Q&E nástroje ku expandéru (expanzné hlavy)



## Výhody Uponor PE-Xa systém:

- Systém pre ÚK a ZTI ( $\varnothing$  16 ...  $\varnothing$  50)
- Nie je ovplyvnený koróziou ani eróziou
- Prietok média v tvarovkách nie je znížený zúžením prietokov
- Znesie vysoké namáhania (hluk, tlak)
- Odolnosť proti vzniku trhlin
- Tlakové rázy sú redukované o jednu tretinu v porovnaní s inštaláciami s kovovými rúrami
- Na inštaláciu potrebujete len zopár jednoduchých nástrojov
- Osvedčenia a certifikáty na systémy pitnej vody
- Nízka drsnosť rúrky (malé straty)
- Inštalácia môže byť vykonávaná pri vonkajšej teplote min.  $-15^{\circ}$  C
- Vhodné pre inštalácie „rúrka v rúrke“ aj na stenu.



# Legenda potrubí Uponor PE-Xa

Uponor Combi Pipe pre ÚK a ZTI 6 a 10 bar



Uponor Minitec Comfort Pipe pre ÚK 6 bar



Uponor Comfort Pipe Plus pre ÚK 6 bar



Uponor Klett Comfort Pipe Plus pre ÚK 6 bar



Uponor Meltaway pre ÚK 6 bar



Uponor Radi Pipe pre ÚK 6 bar



Uponor Aqua Pipe pre ZTI 10 bar



Uponor Q&E krúžky 6 a 10 bar



# Uponor Aqua Pipe

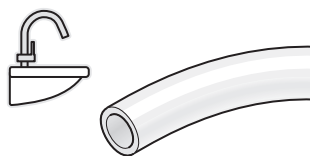

Uponor Aqua Pipe je vyrobená z najkvalitnejšieho zosieťovaného polyetylénu a je určená pre aplikácie pitnej vody ako aj rozvodných potrubí.

## Výhody pre vás

- Certifikovaná kvalita
- Odolná proti korózii
- Tepelná pamäť
- Ľahká a veľmi flexibilná
- Odolná



## Popis

- Potrubie vyrobené z vysoko sieťovaného polyetylénu (PE-Xa) podľa EN ISO 15875
- Trieda použitia 2 - dodávka teplej vody
- Trieda reakcie na oheň E podľa DIN EN 13501-1.
- Chráničky vyrobené z polyetylénu s vysokou hustotou

## Použitie

- Pitná voda: Rozsah trvalej prevádzkovej teploty 0 °C až 70 °C. Krátkodobá maximálna teplota je 95 °C po dobu 100 hodín v rámci prevádzkovej životnosti.

## Uponor Aqua Pipe rúrka, natural PN10

- Prevádzkový tlak 10 bar
- Kotúč

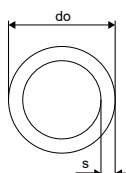

Položka č.	Dimenzia	L m	do mm	s mm	p mm	bar	farba	Bal. 2	Bal. 1	Jedn.	Cena:
<b>1022682</b>	16x2,2 100m	100	16	2,2	10	natural		1100	100	m	2,14 €
<b>1001201</b>	20x2,8 50m	50	20	2,8	10	natural		550	50	m	3,05 €
<b>1001202</b>	25x3,5 50m	50	25	3,5	10	natural		400	50	m	4,99 €
<b>1001203</b>	32x4,4 50m	50	32	4,4	10	natural		350	50	m	10,92 €
<b>1008963*</b>	40x5,5 50m	50	40	5,5	10	natural		350	50	m	16,58 €
<b>1008964*</b>	50x6,9 50m	50	50	6,9	10	natural			50	m	31,69 €

## Uponor Aqua Pipe tyč, natural PN10 S

- Prevádzkový tlak 10 bar
- Tyč

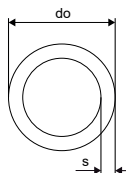

Položka č.	Dimenzia	L m	do mm	s mm	p mm	bar	farba	Bal. 2	Bal. 1	Jedn.	Cena:
<b>1008407</b>	20x2,8 6m	6	20	2,8	10	natural		240	30	m	3,89 €
<b>1008424</b>	25x3,5 6m	6	25	3,5	10	natural		12	6	m	6,07 €
<b>1001206</b>	32x4,4 6m	6	32	4,4	10	natural		1080	12	m	11,35 €
<b>1033864</b>	40x5,5 6m	6	40	5,5	10	natural		840	6	m	14,99 €
<b>1033865</b>	50x6,9 6m	6	50	6,9	10	natural		660	6	m	26,00 €
<b>1023122</b>	63x8,6 6m	6	63	8,6	10	natural		420	6	m	51,07 €
<b>1033866</b>	90x12,3 6m	6	90	12,3	10	natural			6	m	78,28 €

# Uponor Radi Pipe

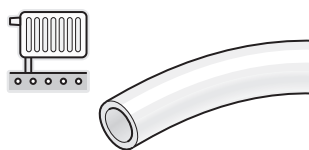

Uponor Radi Pipe je vyrobená zo zosieťovaného polyetylénu najvyššej kvality a je určená pre pripojenia radiátorov, ako aj pre aplikácie rozvodov vykurovania a chladenia.

## Výhody pre vás

- Certifikovaná kvalita
- Tepelná pamäť
- Ľahká, veľmi flexibilná
- Odolná
- Kyslíková bariéra



## Popis

- Potrubie vyrobené z vysoko sieťovaného polyetylénu (PE-Xa) podľa EN ISO 15875
- Vrstva EVOH (etylénvynylalkohol) pre odolnosť proti difúzií kyslíku podľa DIN 4726
- Trieda použitia 5 - radiátory, vysoké teploty
- Trieda reakcie na oheň E podľa DIN EN 13501-1.

## Použitie

- Vykurovanie: Rozsah trvalej prevádzkovej teploty až 90 °C. Krátkodobá maximálna teplota je 100 °C po dobu 100 hodín v rámci prevádzkovej životnosti.

## Uponor Radi Pipe rúrka, natural PN6

- Prevádzkový tlak 6 bar
- kotúč

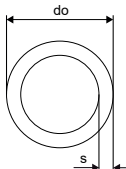

Položka č.	Dimenzia	L m	do mm	s mm	p mm	bar	farba	Bal. 2	Bal. 1	Jedn.	Cena:
<b>1022689</b>	25x2,3 50m	50	25	2,3	6		natural	450	50	m	4,66 €
<b>1001220</b>	32x2,9 50m	50	32	2,9	6		natural	550	50	m	7,42 €
<b>1008979</b>	40x3,7 50m	50	40	3,7	6		natural	350	50	m	10,25 €
<b>1008980</b>	50x4,6 50m	50	50	4,6	6		natural	350	50	m	16,58 €

## Uponor Radi Pipe tyč, natural PN6 S

- Prevádzkový tlak 6 bar
- tyč 6 m

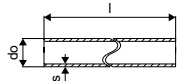

Položka č.	Dimenzia	L m	do mm	s mm	p mm	bar	farba	Bal. 2	Bal. 1	Jedn.	Cena:
<b>1001222</b>	32x2,9 6m	6	32	2,9	6		natural	12	6	m	6,58 €
<b>1008939</b>	40x3,7 6m	6	40	3,7	6		natural	840	6	m	11,99 €
<b>1008940</b>	50x4,6 6m	6	50	4,6	6		natural	660	6	m	18,50 €
<b>1008941</b>	63x5,8 6m	6	63	5,8	6		natural	420	6	m	27,86 €
<b>1008864</b>	75x6,8 6m	6	75	6,8	6		natural		6	m	39,63 €

# Uponor Radi Pipe

## Uponor Radi Pipe v chráničke

### Popis

- Potrubie vyrobené z vysoko sieťovaného polyetylénu (PE-Xa) podľa EN ISO 15875
- Vrstva EVOH (etylenvinylalkohol) pre odolnosť proti difúzií kyslíku podľa DIN 4726
- Trieda použitia 5 - radiátory, vysoké teploty
- Trieda reakcie na oheň E podľa DIN EN 13501-1.
- Chránička vyrobená z polyetylénu s vysokou hustotou

### Použitie

- Vykurovanie: Stály rozsah prevádzkových teplôt až 90 °C pri maximálnom trvalom prevádzkovom tlaku 10 barov. Krátkodobá maximálna teplota je 100 °C po dobu 100 hodín v rámci prevádzkovej životnosti.
- Inštalácia bez úniku s možnosťou výmeny rúr v prípade poškodenia

## Uponor Radi Pipe natural v chráničke red

- Prevádzkový tlak 6 bar
- Kotúč



Položka č.	Dimenzia	L m	di1 mm	do mm	do1 mm	s mm	p bar	farba	Bal. 2	Bal. 1	Jedn.	Cena:
<b>1008388</b>	16x2,0 25/20 50m	50	20	16	25	2	6	červená	550	50	m	3,75 €
<b>1042149</b>	20x2,0 28/23 50m	50	23	20	28	2	6	červená	400	50	m	4,63 €

# Uponor Combi Pipe

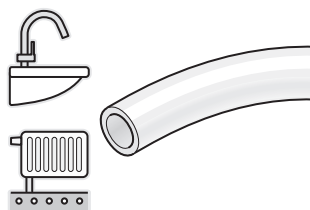

Potrubie Uponor Combi Pipe kombinuje požiadavky potrubí Uponor Aqua Pipe a Uponor Radi Pipe a je určené pre aplikácie pitnej vody a vykurovania / chladenia.

## Výhody pre vás

- Certifikovaná kvalita
- Tepelná pamäť
- Ľahká a veľmi flexibilná
- Kyslíková bariéra
- Vysoká nepriehľadnosť



## Popis

- Potrubie vyrobené z vysoko sieťovaného polyetylénu (PE-Xa) podľa EN ISO 15875
- Vrstva EVOH (etylénvinylalkohol) pre odolnosť proti difúzií kyslíku podľa DIN 4726 4726
- Trieda použitia 2 - Dodávky teplej vody
- Trieda použitia 4 - Podlahového vykurovania a nízkoteplotné radiátory
- Trieda použitia 5 - radiátory, vysoké teploty
- Trieda reakcie na oheň E podľa DIN EN 13501-1.

## Použitie

- Pitná voda: Stály rozsah prevádzkových teplôt od 0 °C do 70 °C pri maximálnom trvalom prevádzkovom tlaku 10 barov. Krátkodobá maximálna teplota je 95 °C po dobu 100 hodín v rámci prevádzkovej životnosti
- Podlahové vykurovanie a nízkoteplotné radiátory
- Vykurovanie: Stály rozsah prevádzkových teplôt až 90 °C pri maximálnom trvalom prevádzkovom tlaku 6 barov. Krátkodobá maximálna teplota je 100 °C po dobu 100 hodín v rámci prevádzkovej životnosti.

## Uponor Combi Pipe rúrka, natural PN10

- Prevádzkový tlak 10 bar
- Kotúč

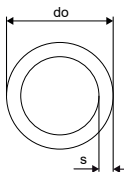

Položka č.	Dimenzia	L m	do mm	s mm	p bar	farba	Bal. 2	Bal. 1	Jedn.	Cena:
<b>1087904</b>	16x2,0 100m	100	16	2,0	10	natural	1100	100	m	2,24 €
<b>1047828</b>	20x2,8 100m	100	20	2,8	10	natural	700	100	m	3,54 €
<b>1047834</b>	25x3,5 100m	100	25	3,5	10	natural	600	100	m	5,11 €

# Uponor Teck

## Uponor Teck chránička, červená red

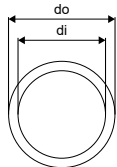

Položka č.	Dimenzia	L m	di mm	do mm	farba	Bal. 2	Bal. 1	Jedn.	Cena:
<b>1012858</b>	25/20 50m	50	20	25	červená	2500	50	m	0,78 €
<b>1012862</b>	28/23 50m	50	23	28	červená	2000	50	m	0,84 €
<b>1012866</b>	35/29 50m	50	29	35	červená	1400	50	m	1,38 €

## Uponor Teck chránička, modrá blue

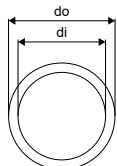

Položka č.	Dimenzia	L m	di mm	do mm	farba	Bal. 2	Bal. 1	Jedn.	Cena:
<b>1012859</b>	25/20 50m	50	20	25	modrá	2500	50	m	0,78 €
<b>1012863</b>	28/23 50m	50	23	28	modrá	2000	50	m	0,84 €
<b>1012867</b>	35/29 50m	50	29	35	modrá	1400	50	m	1,38 €

## Uponor Teck chránička black

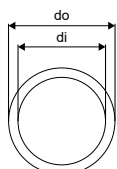

Položka č.	Dimenzia	L m	di mm	do mm	farba	Bal. 2	Bal. 1	Jedn.	Cena:
<b>1012860</b>	25/20 50m	50	20	25	čierna	2500	50	m	0,71 €
<b>1012864</b>	28/23 50m	50	23	28	čierna	2000	50	m	0,84 €
<b>1012869</b>	35/29 50m	50	29	35	čierna	1400	50	m	1,26 €
<b>1012872</b>	43/36 25m	25	36	43	čierna	600	25	m	2,29 €



# Uponor Q&E

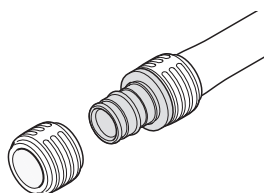

Uponor Q&E je jedinečný a inovatívny systém spojov, ktorý využíva pamäťový efekt zosietovaných polyetylénových rúrok PE-Xa a zabezpečuje rýchlu a jednoduchú inštaláciu. Široká škála tvaroviek

a príslušenstva robia systém Q&E komplexným a bezpečným systémom pre nákladovo efektívnu inštaláciu. Systém je vodotesný odolný voči korózii.

## Výhody pre vás

- Elasticita a bezpečnosť rúrok PE-Xa
- Odolné proti korózii
- Nízka tlaková strata
- Ergonomický dizajn krúžkov
- Jednoduchá identifikácia rozmerov krúžkov



## Popis

- Q&E tvarovky a krúžky pre potrubie Uponor Pex
- Kovové tvarovky sú vyrobené z vysokokvalitnej mosadze
- Plastové tvarovky sú vyrobené z polyfenylsulfónu
- Q&E krúžky je nutné objednať samostatne, ak to nie je uvedené

## Použitie

- ak nie je uvedené inak:
- Vonkajšie a vnútorné závitky podľa EN 10226-1.

## Uponor Q&E krúžok white

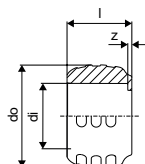

Položka č.	Dimenzia	l mm	di mm	do mm	z mm	p bar	farba	Bal. 2	Bal. 1	Jedn.	Cena:
<b>1057453</b>	16	16	16,2	25,3	1	6+10	biela	900	20	ks	0,32 €
<b>1057454</b>	20	20	20,2	29,2	1	6+10	biela	520	20	ks	0,37 €
<b>1057455</b>	25	25	25,3	34,6	1	6+10	biela	300	20	ks	0,43 €
<b>1057456</b>	32	32	32,4	41,8	1	6+10	biela	150	10	ks	0,89 €

## Uponor Q&E krúžok red

- Kónický vnútorný tvar
- S dorazovou hranou
- PE materiál

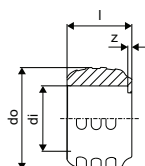

Položka č.	Dimenzia	l mm	di mm	do mm	z mm	p bar	farba	Bal. 2	Bal. 1	Jedn.	Cena:
<b>1058010</b>	16	16	16,2	25,3	1	6+10	červená	900	20	ks	0,32 €
<b>1058011</b>	20	20	20,2	29,2	1	6+10	červená	520	20	ks	0,37 €
<b>1058012</b>	25	25	25,3	34,6	1	6+10	červená	300	20	ks	0,43 €

# Uponor Q&E

## Uponor Q&E krúžok blue

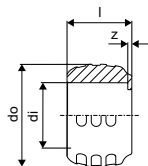

Položka č.	Dimenzia	l mm	di mm	do mm	z mm	p bar	farba	Bal. 2	Bal. 1	Jedn.	Cena:
<b>1058013</b>	16	16	16,2	25,3	1	6+10	modrá	900	20	ks	0,32 €
<b>1058014</b>	20	20	20,2	29,2	1	6+10	modrá	520	20	ks	0,37 €
<b>1058015</b>	25	25	25,3	34,6	1	6+10	modrá	300	20	ks	0,43 €

## Uponor Q&E krúžok s dorazovou hranou natural

- S dorazovou hranou
- PE materiál

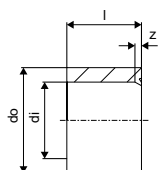

Položka č.	Dimenzia	l mm	di mm	do mm	z mm	p bar	farba	Bal. 2	Bal. 1	Jedn.	Cena:
<b>1042388</b>	16	16	16,4	22,4	1	6+10	natural	900	20	ks	0,45 €
<b>1042836</b>	20	21	20,4	26,4	1	6+10	natural	520	20	ks	0,50 €
<b>1042840</b>	25	25	25,4	32	1	6+10	natural	300	20	ks	0,57 €
<b>1044993</b>	32	33	32,7	39,9	2	6+10	natural	150	10	ks	1,05 €
<b>1045464</b>	40	41	40,8	50,2	3	6+10	natural	80	5	ks	2,18 €
<b>1045489</b>	50	50	51	63	4	6+10	natural	70	5	ks	3,78 €
<b>1045490</b>	63	63	64,3	75,7	4	6+10	natural	35	5	ks	6,49 €
<b>1085087</b>	75	76	76,3	88,3	4	6+10	natural	18	2	ks	21,44 €

## Uponor Q&E rozdeľovač PPSU

- Hlavné pripojenie pre Q&E 25 mm

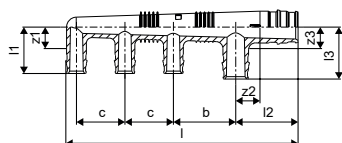

Položka č.	Dimenzia	výstupy	l mm	l1 mm	l2 mm	l3 mm	z1 mm	z2 mm	z3 mm	b mm	b1 mm	p bar	Bal. 2	Bal. 1	Jedn.	Cena:	
<b>1008718</b>	25, 3X16	c/c45+35	3	133	34	45	34	16	18	16	45	35	6+10	15	1	ks	13,18 €
<b>1008719</b>	25 4X16	c/c45+2X35	4	168	34	45	34	16	18	16	45	35	6+10	15	1	ks	14,07 €

## Uponor Q&E rozdeľovač s vonk. závitom PPSU

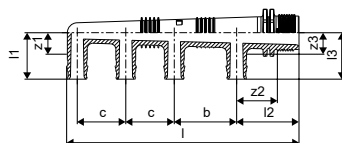

Položka č.	Dimenzia	výstupy	l mm	l1 mm	l2 mm	l3 mm	z1 mm	z2 mm	z3 mm	b mm	b1 mm	p bar	Bal. 2	Bal. 1	Jedn.	Cena:	
<b>1008714</b>	G3/4"MT 3X16	c/c45+35mm	3	133	34	45	34	16	29	16	45	35	6+10	10	1	ks	13,99 €
<b>1008715</b>	G3/4"MT 4X16	c/c45+2X35mm	4	168	34	45	34	16	29	16	45	35	6+10	10	1	ks	14,96 €

# Uponor Q&E

## Uponor Q&E koleno PPSU

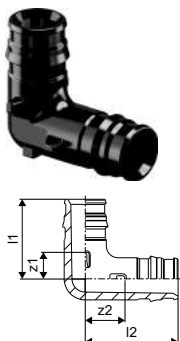

Položka č.	Dimenzia	l1 mm	l2 mm	z1 mm	z2 mm	p bar	Bal. 2	Bal. 1	Jedn.	Cena:
<b>1008679</b>	16-16	27	32	9	13	6+10	100	5	ks	2,93 €
<b>1008680</b>	20-20	34	39	12	16	6+10	40	5	ks	3,65 €
<b>1008681</b>	25-25	42	47	14	19	6+10	25	5	ks	5,59 €
<b>1001245</b>	32-32	53	59	18	23	6+10	10	1	ks	9,99 €
<b>1008683</b>	40-40	65	74	21	29	6+10	10	1	ks	19,58 €
<b>1042859</b>	50-50	83	98	29	44	6+10	5	1	ks	35,15 €
<b>1042858</b>	63-63	100	112	33	44	6+10	3	1	ks	59,42 €
<b>1085080</b>	75-75	149	149	64	65	6+10	2	1	ks	221,54 €

## Uponor Q&E spojka PPSU

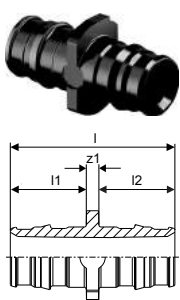

Položka č.	Dimenzia	l mm	l1 mm	l2 mm	z1 mm	p bar	Bal. 2	Bal. 1	Jedn.	Cena:
<b>1008669</b>	16-16	39	18	18	3	6+10	100	5	ks	2,31 €
<b>1008932</b>	20-20	47	22	22	3	6+10	80	5	ks	3,10 €
<b>1008671</b>	25-25	58	28	28	3	6+10	50	5	ks	4,44 €
<b>1001235</b>	32-32	73	35	35	3	6+10	15	1	ks	7,95 €
<b>1008673</b>	40-40	90	44	44	3	6+10	10	1	ks	14,62 €
<b>1042866</b>	50-50	113	54	54	5	6+10	10	1	ks	25,12 €
<b>1042865</b>	63-63	141	68	68	6	6+10	5	1	ks	37,61 €
<b>1085084</b>	75-75	179	86	86	7	6+10	10	1	ks	148,35 €

## Uponor Q&E redukovaná spojka PPSU

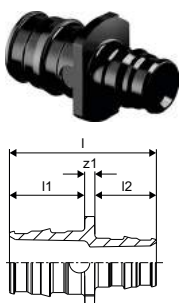

Položka č.	Dimenzia	l mm	l1 mm	l2 mm	z1 mm	p bar	Bal. 2	Bal. 1	Jedn.	Cena:
<b>1008674</b>	20-16	43	22	18	3	6+10	100	5	ks	3,70 €
<b>1008675</b>	25-16	49	28	18	3	6+10	40	5	ks	4,20 €
<b>1008676</b>	25-20	53	22	28	3	6+10	40	5	ks	4,24 €
<b>1001240</b>	32-25	66	28	35	3	6+10	20	1	ks	8,13 €
<b>1008678</b>	40-32	82	35	44	3	6+10	10	1	ks	13,09 €
<b>1042879</b>	50-32	94	54	35	5	6+10	10	1	ks	31,55 €
<b>1042867</b>	50-40	103	54	44	5	6+10	10	1	ks	35,57 €
<b>1042878</b>	63-40	117	68	44	6	6+10	5	1	ks	33,56 €
<b>1042877</b>	63-50	128	68	54	6	6+10	5	1	ks	36,96 €
<b>1085086</b>	75-50	147	86	54	6	6+10	10	1	ks	130,53 €
<b>1085085</b>	75-63	160	86	68	7	6+10	10	1	ks	143,57 €

## Uponor Q&E T-kus PPSU

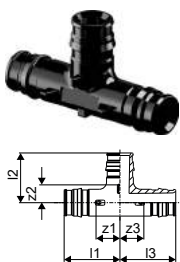

Položka č.	Dimenzia	l1 mm	l2 mm	l3 mm	z1 mm	z2 mm	z3 mm	p bar	Bal. 2	Bal. 1	Jedn.	Cena:
<b>1008684</b>	16-16-16	32	27	32	14	10	14	6+10	60	5	ks	2,93 €
<b>1008685</b>	20-20-20	39	34	39	17	12	17	6+10	30	5	ks	4,63 €
<b>1008686</b>	25-25-25	47	42	47	20	15	20	6+10	20	5	ks	7,33 €
<b>1001250</b>	32-32-32	59	53	59	24	18	24	6+10	10	1	ks	12,60 €
<b>1008688</b>	40-40-40	74	65	74	30	22	30	6+10	5	1	ks	25,77 €
<b>1042861</b>	50-50-50	92	83	92	38	29	38	6+10	3	1	ks	51,59 €
<b>1042860</b>	63-63-63	112	102	112	44	33	44	6+10	2	1	ks	84,13 €
<b>1085081</b>	75-75-75	156	123	156	70	37	70	6+10	2	1	ks	299,25 €

# Uponor Q&E

## Uponor Q&E redukovaný T-kus PPSU

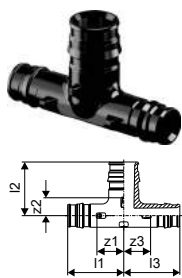

Položka č.	Dimenzia	l1 mm	l2 mm	l3 mm	z1 mm	z2 mm	z3 mm	p bar	Bal. 2	Bal. 1	Jedn.	Cena:
1008710	16-20-16	35	33	35	17	11	17	6+10	40	5	ks	4,63 €
1008700	20-16-16	36	29	32	14	11	14	6+10	40	5	ks	4,77 €
1008689	20-16-20	36	29	36	14	11	14	6+10	40	5	ks	4,20 €
1008697	20-20-16	36	34	32	14	12	14	6+10	40	5	ks	5,12 €
1008711	20-25-20	42	40	42	20	12	20	6+10	25	5	ks	6,66 €
1008702	25-16-16	41	32	32	14	14	14	6+10	25	5	ks	6,66 €
1008699	25-16-20	41	32	36	14	14	14	6+10	25	5	ks	6,66 €
1008690	25-16-25	41	32	41	14	14	14	6+10	25	5	ks	6,66 €
1008701	25-20-16	44	37	35	17	15	17	6+10	25	5	ks	6,66 €
1008703	25-20-20	44	37	39	17	15	17	6+10	25	5	ks	6,66 €
1008691	25-20-25	44	37	44	17	15	17	6+10	20	5	ks	6,66 €
1001420	25-25-20	47	42	42	20	15	20	6+10	20	5	ks	6,66 €
1008712	25-32-25	52	50	52	24	15	24	6+10	15	1	ks	12,23 €
1001422	32-20-25	52	40	44	17	18	17	6+10	15	1	ks	12,60 €
1001424	32-20-32	52	40	52	17	18	17	6+10	15	1	ks	12,92 €
1008704	32-25-20	55	45	42	20	18	20	6+10	15	1	ks	12,92 €
1001426	32-25-25	55	45	47	20	18	20	6+10	15	1	ks	12,92 €
1001428	32-25-32	55	45	55	20	18	20	6+10	15	1	ks	12,92 €
1008713	32-40-32	65	61	65	30	18	30	6+10	10	1	ks	22,21 €
1008707	40-20-32	60	44	52	17	22	17	6+10	5	1	ks	22,21 €
1008694	40-20-40	60	44	60	17	22	17	6+10	5	1	ks	22,21 €
1008708	40-25-32	63	49	55	20	22	20	6+10	5	1	ks	22,21 €
1008695	40-25-40	63	49	63	20	22	20	6+10	5	1	ks	20,33 €
1008709	40-32-32	68	57	59	24	22	24	6+10	5	1	ks	21,09 €
1008696	40-32-40	68	57	68	24	22	24	6+10	5	1	ks	22,13 €
1042876	50-25-40	92	57	82	38	29	39	6+10	4	1	ks	44,55 €
1042864	50-25-50	92	57	92	38	29	38	6+10	4	1	ks	48,62 €
1042863	50-32-50	92	64	92	38	29	38	6+10	4	1	ks	49,49 €
1042862	50-40-40	92	73	82	38	29	39	6+10	4	1	ks	53,24 €
1042875	50-40-50	92	73	92	38	29	38	6+10	4	1	ks	53,24 €
1042871	63-25-50	112	62	99	44	35	45	6+10	2	1	ks	69,77 €
1042873	63-25-63	112	60	112	44	33	44	6+10	2	1	ks	68,33 €
1042870	63-32-63	112	70	112	44	35	44	6+10	2	1	ks	69,55 €
1042869	63-40-40	112	78	99	44	35	55	6+10	2	1	ks	62,19 €
1042872	63-40-63	112	78	112	44	35	44	6+10	2	1	ks	77,77 €
1042868	63-50-50	112	89	99	44	35	45	6+10	2	1	ks	76,99 €
1042874	63-50-63	112	89	112	44	35	44	6+10	2	1	ks	82,14 €
1085083	75-25-75	118	67	118	32	39	32	6+10	4	1	ks	188,43 €
1085082	75-40-75	118	83	118	32	83	32	6+10	4	1	ks	212,07 €

# Uponor Q&E

## Uponor Uni-C držiak na rozdeľovač SH

- Rozdeľovače a príslušenstvo

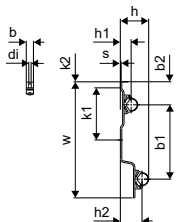

Položka č.	Dimenzia	Bal. 2	Bal. 1	Jedn.	Cena:
<b>1045451</b>	3/4" 1"	25	1	set	22,87 €

## Uponor Q&E prechod s vonk.závitom PL

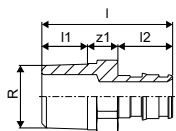

Položka č.	Dimenzia	l mm	l1 mm	l2 mm	R palec	z1 mm	p bar	Bal. 2	Bal. 1	Jedn.	Cena:
<b>1087875</b>	14-R1/2"MT	38	14	18	1/2	6	6+10	100	5	ks	7,43 €
<b>1023003</b>	16-R1/2"MT	43	15	18	1/2	10	6+10	100	5	ks	4,28 €
<b>1023004</b>	16-R3/4"MT	46	17	18	3/4	11	6+10	80	5	ks	8,86 €
<b>1023005</b>	20-R1/2"MT	47	15	22	1/2	10	6+10	100	5	ks	9,25 €
<b>1023006</b>	20-R3/4"MT	50	17	22	3/4	11	6+10	70	5	ks	9,99 €
<b>1023007</b>	25-R3/4"MT	55	17	27	1/2	11	6+10	70	5	ks	11,47 €
<b>1023008</b>	25-R1"MT	58	20	27	3/4	11	6+10	40	5	ks	16,29 €
<b>1047191</b>	32-R1"MT	65	21	34	3/4	10	6+10	10	1	ks	20,17 €

## Uponor Q&E prechod s vonkajším závitom PL/DR

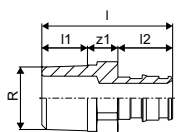

Položka č.	Dimenzia	l mm	l1 mm	l2 mm	R palec	z1 mm	p bar	Bal. 2	Bal. 1	Jedn.	Cena:
<b>1085077</b>	40-R1 1/4"MT	73	19	42	1 1/4	12	6+10	16	1	ks	66,75 €
<b>1085076</b>	50-R1 1/2"MT	89	20	52	1 1/2	17	6+10	8	1	ks	87,94 €
<b>1085075</b>	63-R2"MT	100	24	65	2	11	6+10	6	1	ks	116,22 €
<b>1085074</b>	75-R2 1/2"MT	126	27	86	2 1/2	13	6+10	6	1	ks	204,73 €

## Uponor Q&E prechod s vnútorným závitom PL

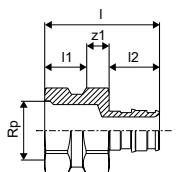

Položka č.	Dimenzia	l mm	l1 mm	l2 mm	Rp palec	z1 mm	p bar	Bal. 2	Bal. 1	Jedn.	Cena:
<b>1023009</b>	16-Rp1/2"FT	41	15	18	1/2	8	6+10	60	5	ks	5,55 €
<b>1023010</b>	20-Rp1/2"FT	44	15	22	1/2	7	6+10	60	5	ks	6,05 €
<b>1023011</b>	20-Rp3/4"FT	46	18	22	3/4	6	6+10	40	5	ks	8,86 €
<b>1023012</b>	25-Rp3/4"FT	51	18	27	3/4	6	6+10	40	5	ks	10,72 €
<b>1023013</b>	25-Rp1"FT	55	22	27	1	6	6+10	35	5	ks	17,39 €

# Uponor Q&E

## Uponor Q&E prechod s vnútorným závitom PL

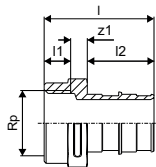

Položka č.	Dimenzia	l mm	l1 mm	l2 mm	G mm palec	z1 mm	p mm bar	Bal. 2	Bal. 1	Jedn.	Cena:
<b>1047866</b>	32-G1"FT	56	13	34	1	9	6+10	20	1	ks	21,45 €
<b>1047867</b>	40-G1 ¼"FT	68	16	42	1 ¼	10	6+10	20	1	ks	51,15 €

## Uponor Q&E koleno s vonkajším závitom PL

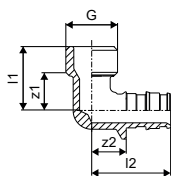

12.22

03.22

Položka č.	Dimenzia	l1 mm	l2 mm	G mm palec	z1 mm	z2 mm	p mm bar	Bal. 2	Bal. 1	Jedn.	Cena:
<b>1023019</b>	16-G½"MT	26	32	½	16	14	6+10	80	5	ks	6,95 €
<b>1023020</b>	20-G½"MT	29	33	½	17	21	6+10	50	5	ks	8,06 €
<b>1023021</b>	20-G¾"MT	29	36	¾	18	14	6+10	40	5	ks	16,29 €
<b>1023022</b>	25-G¾"MT	29	41	¾	20	14	6+10	40	5	ks	12,27 €
<b>1047877</b>	32-G1"MT	49	60	1	26	26	6+10	20	1	ks	51,37 €
<b>1047878</b>	40-G1 ¼"MT	61	74	1 ¼	46	32	6+10	10	1	ks	80,01 €

## Uponor Q&E koleno s vnútorným závitom PL

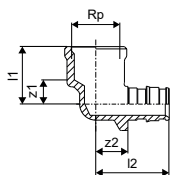

Položka č.	Dimenzia	l1 mm	l2 mm	G mm palec	z1 mm	z2 mm	p mm bar	Bal. 2	Bal. 1	Jedn.	Cena:
<b>1023023</b>	16-G½"FT	25	32	½	11	14	6+10	70	5	ks	6,22 €
<b>1023024</b>	20-G½"FT	25	36	½	11	14	6+10	50	5	ks	7,27 €
<b>1023025</b>	20-G¾"FT	26	39	¾	10	17	6+10	30	5	ks	11,08 €
<b>1023026</b>	25-G¾"FT	26	44	¾	10	17	6+10	35	5	ks	11,98 €

## Uponor Q&E spojka PL

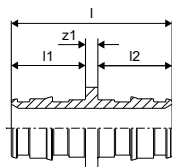

Položka č.	Dimenzia	l mm	l1 mm	l2 mm	z1 mm	p mm bar	Bal. 2	Bal. 1	Jedn.	Cena:
<b>1047193</b>	16-16	39	18	18	3	6+10	100	10	ks	3,06 €

# Uponor Q&E

## Uponor Q&E T-kus s vnútorným závitom PL

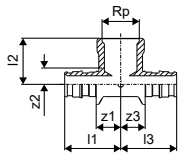

12.22

Položka č.	Dimenzia	l1	l2	l3	Rp1	z1	z2	z3	p	Bal. 2	Bal. 1	Jedn.	Cena:
		mm	mm	mm	palec	mm	mm	mm	bar				
<b>1047885</b>	16-Rp $\frac{1}{2}$ "FT-16	32	26	32	$\frac{1}{2}$	14	9	14	6+10	50	5	ks	9,25 €
<b>1047886</b>	20-Rp $\frac{1}{2}$ "FT-20	36	28	36	$\frac{1}{2}$	14	11	14	6+10	30	5	ks	10,04 €
<b>1047888</b>	25-Rp $\frac{3}{4}$ "FT-25	44	34	44	$\frac{3}{4}$	17	16	17	6+10	20	5	ks	21,45 €
<b>1047201</b>	32-Rp1"FT-32	59	49	59	1	25	28	25	6+10	10	1	ks	43,21 €

## Uponor Q&E prechod s prevleč. maticou PL

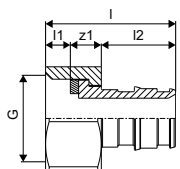

Položka č.	Dimenzia	l	l1	l2	G	z1	p	Bal. 2	Bal. 1	Jedn.	Cena:
		mm	mm	mm	palec	mm	bar				
<b>1023014</b>	16-G $\frac{1}{2}$ "SN	32	6	18	$\frac{1}{2}$	8	6+10	100	5	ks	5,78 €
<b>1023015</b>	20-G $\frac{1}{2}$ "SN	42	8	22	$\frac{1}{2}$	13	6+10	60	5	ks	8,74 €
<b>1023016</b>	20-G $\frac{3}{4}$ "SN	36	7	22	$\frac{3}{4}$	8	6+10	50	5	ks	9,05 €
<b>1023017</b>	25-G $\frac{3}{4}$ "SN	49	7	27	$\frac{3}{4}$	15	6+10	45	5	ks	11,40 €
<b>1023018</b>	25-G1"SN	44	10	27	1	7	6+10	40	5	ks	15,99 €

## Uponor Q&E koleno s prevlečnou maticou PL

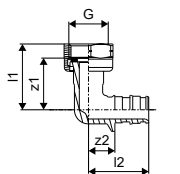

Položka č.	Dimenzia	l1	l2	G	z1	z2	p	Bal. 2	Bal. 1	Jedn.	Cena:
		mm	mm	palec	mm	mm	bar				
<b>1047879</b>	16-G $\frac{1}{2}$ "SN	35	32	$\frac{1}{2}$	28	14	6+10	70	5	ks	15,58 €
<b>1047880</b>	20-G $\frac{1}{2}$ "SN	37	33	$\frac{1}{2}$	29	11	6+10	50	5	ks	15,58 €
<b>1047881</b>	20-G $\frac{3}{4}$ "SN	39	36	$\frac{3}{4}$	32	14	6+10	35	5	ks	17,09 €
<b>1047882</b>	25-G $\frac{3}{4}$ "SN	39	41	$\frac{3}{4}$	32	14	6+10	35	5	ks	17,09 €

## Uponor Q&E DR S-Press

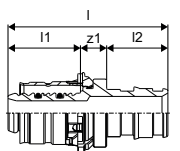

Položka č.	Dimenzia	l	l1	l2	z1	Bal. 2	Bal. 1	Jedn.	Cena:
		mm	mm	mm	mm				
<b>1062845</b>	16-Q&E16	47	22	18	8	20	1	ks	13,50 €
<b>1062846</b>	20-Q&E20	52	23	22	8	10	1	ks	14,22 €
<b>1062861</b>	25-Q&E25	65	31	27	8	10	1	ks	18,13 €

# Uponor Q&E

## Uponor Q&E adaptér na spájkovanie PL

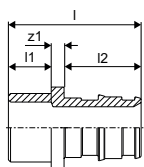

Položka č.	Dimenzia	l mm	l1 mm	l2 mm	z1 mm	p bar	Bal. 2	Bal. 1	Jedn.	Cena:
<b>1047938</b>	16-12CU	31	10	18	3	6+10	100	5	ks	8,75 €
<b>1023040</b>	16-15CU	34	13	18	3	6+10	100	5	ks	4,86 €
<b>1023041</b>	20-15CU	38	13	22	3	6+10	100	5	ks	12,85 €
<b>1047940</b>	20-18CU	38	13	22	3	6+10	80	5	ks	5,39 €
<b>1047941</b>	20-22CU	38	13	22	3	6+10	80	5	ks	12,85 €
<b>1023042</b>	25-22CU	43	13	27	3	6+10	40	5	ks	9,28 €

## Uponor Q&E zapustený podomietkový ventil PL



Položka č.	Dimenzia	d mm	p bar	l mm	l1 mm	z mm	z1 mm	Bal. 2	Bal. 1	Jedn.	Cena:
<b>1038419</b>	16-16	16	6+10	38,6	28,0	20,6	10,0	10	1	ks	18,49 €
<b>1038420</b>	20-20	20	6+10	39,0	34,1	17,0	12,1	10	1	ks	22,21 €
<b>1038421</b>	25-25	25	6+10	44,8	40,5	17,8	13,5	10	1	ks	25,91 €

## Uponor Flex uzáver na zapustený ventil

- Pochrómovaná pokovovaná páčka a rozeta.
- Pre zabudované ventily.

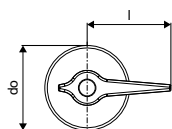

Položka č.	Dimenzia	l mm	do mm	Bal. 2	Bal. 1	Jedn.	Cena:
<b>1023161</b>		67	67,8	10	10	ks	11,08 €

## Uponor Smart Aqua

### Popis

- Kolená pre závitové pripojenie a
- Q&E krúžky je nutné objednať samostatne, ak to nie je uvedené

### Použitie

- Na inštaláciu pitnej vody

ak nie je uvedené inak:

- Vonkajšie a vnútorné závitky podľa EN 10226-1.



# Uponor Q&E

## Uponor Q&E



Položka č.	Dimenzia	l	l1	l2	z1	Bal. 2	Bal. 1	Jedn.	Cena:
		mm	mm	mm	mm			ks	€
<b>1063933*</b>	20-14	43	22	18	3	12	2	ks	8,52 €

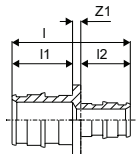

## Uponor Q&E S-Press



Položka č.	Dimenzia	l	l1	l2	z1	Bal. 2	Bal. 1	Jedn.	Cena:
		mm	mm	mm	mm			ks	€
<b>1063934</b>	40-20	67	42	22	3	6	1	ks	32,53 €

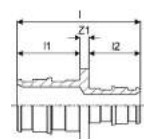

## Uponor Q&E S-Press



Položka č.	Dimenzia	l	l1	l2	z1	Bal. 2	Bal. 1	Jedn.	Cena:
		mm	mm	mm	mm			ks	€
<b>1063939</b>	20-Q&E9,9	43	22	13	8	12	2	ks	12,66 €

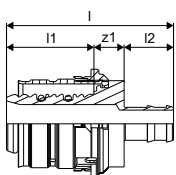

## Uponor Q&E S-Press



Položka č.	Dimenzia	l1	l2	l3	z1	z2	z3	Bal. 2	Bal. 1	Jedn.	Cena:
		mm	mm	mm	mm	mm	mm			ks	€
<b>1063938</b>	20-Q&E9,9-Press20	36	28	36	14	15	14	6	2	ks	14,31 €

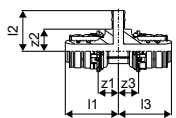

## Uponor Q&E



Položka č.	Dimenzia	l	l1	l2	z1	z2	z3	Bal. 2	Bal. 1	Jedn.	Cena:
		mm	mm	mm	mm	mm	mm			ks	€
<b>1063932*</b>	20-14-20	39	29	39	17	11	17	6	2	ks	16,42 €

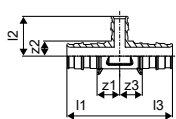

# Uponor Q&E

## Uponor Smart Aqua Q&E



Položka č.	Dimenzia	l1	l2	l3	Rp	z1	z2	b	k	Bal. 2	Bal. 1	Jedn.	Cena:
		mm	mm	mm	palec	mm	mm	mm	mm			ks	€
<b>1059820*</b>	16-Rp½"FT-16	52	20	20	½	34	5	45	40	5	1	ks	41,37 €
<b>1059821*</b>	20-Rp½"FT-20	56	20	20	½	35	5	45	40	5	1	ks	54,16 €

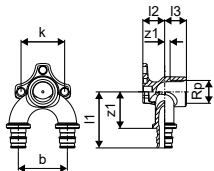

## Uponor Smart Aqua nástenka Q&E PL



Položka č.	Dimenzia	l1	l2	l3	Rp	z1	z2	p	Bal. 2	Bal. 1	Jedn.	Cena:
		mm	mm	mm	palec	mm	mm	bar			ks	€
<b>1059822</b>	16-Rp½"FT	39	20	20	½	21	5	6+10	40	5	ks	10,45 €
<b>1059823</b>	20-Rp½"FT	40	20	20	½	18	5	6+10	40	5	ks	14,93 €

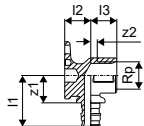

## Uponor S-Press PLUS

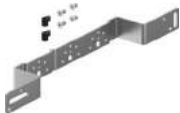

NEW  
NEW

Položka č.	Dimenzia	l	s	b	h	k	k1	w	Bal. 2	Bal. 1	Jedn.	Cena:
		mm	mm	mm	mm	mm	mm	mm			ks	€
<b>1121196</b>	100mm	396	3	222	57	100		35	5	1	ks	13,76 €
<b>1121195</b>	80/150mm	440	3	266	57	80		150	5	1	ks	13,40 €

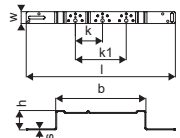

# Uponor Q&E

## Uponor S-Press PLUS

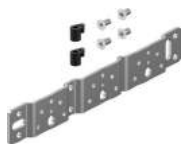

NEW

Položka č.	Dimenzia	l mm	s mm	h mm	k mm	k1 mm	w mm	Bal. 2	Bal. 1	Jedn.	Cena:
<b>1121197</b>	80/150mm	265	3	9	80	150	35	5	1	ks	8,58 €

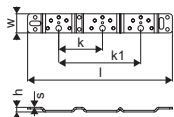

## Uponor Smart Aqua lišta so zalomením

- Vyrobené z galvanizovanej ocele.
- Pre montáž násteniek Uponor Smart Aqua
- Poloha pripojení podľa daných otvorov
- Skrutky M6x12 podľa DIN 965. S otvormi a škárami pre jednoduché prichytenie



Položka č.	Dimenzia	l mm	b mm	h mm	Bal. 2	Bal. 1	Jedn.	Cena:
<b>1057843</b>		144	82	46	5	1	ks	7,48 €

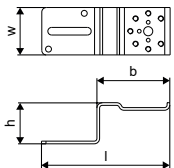

# Uponor Q&E

## Uponor Smart Aqua montážna lišta priama

- Vyrobené z galvanizovanej ocele.
- Pre montáž nástieniek Uponor Smart Aqua
- Poloha pripojení podľa daných otvorov
- Skrutky M6x12 podľa DIN 965. S otvormi a škárami pre jednoduché prichytenie

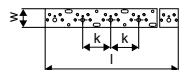

Položka č.	Dimenzia	l mm	k mm	Bal. 2	Bal. 1	Jedn.	Cena:
<b>1057844</b>	2m	2000	75	10	1	ks	38,88 €

## Uponor Smart Aqua prechodové mosadzné koleno Q&E Gemini PL



12.22

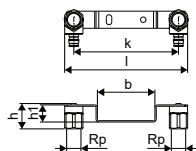

Položka č.	Dimenzia	l mm	Rp palec	b mm	h mm	h1 mm	k mm	p bar	Bal. 2	Bal. 1	Jedn.	Cena:
<b>1023037</b>	16-Rp $\frac{1}{2}$ "FT c/c153mm	180	$\frac{1}{2}$	84	37	25	153	6+10	25	1	ks	54,00 €

## Uponor Smart Aqua mosadzná nástienka Q&E SP PL

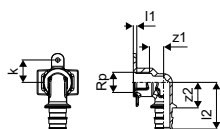

Položka č.	Dimenzia	l1 mm	l2 mm	Rp palec	z1 mm	z2 mm	k mm	p bar	Bal. 2	Bal. 1	Jedn.	Cena:
<b>1047932</b>	20-Rp $\frac{1}{2}$ "FT	32	49	$\frac{1}{2}$	15	27	23	6+10	25	5	ks	17,73 €
<b>1063860</b>	20-Rp $\frac{3}{4}$ "FT	32	49	$\frac{3}{4}$	13	27	23	6+10	25	5	ks	26,03 €
<b>1047933</b>	25-Rp $\frac{3}{4}$ "FT	32	54	$\frac{3}{4}$	15	27	23	6+10	20	5	ks	25,85 €

## Uponor Smart Radi

### Popis

- Tvarovky a príslušenstvo pre pripojenie radiátorov
- Q&E krúžky je nutné objednať samostatne, ak to nie je uvedené

### Použitie

- Vykurovanie vysokoteplotnými a nízokoteplotnými radiátormi

# Uponor Q&E

## Uponor Smart Radi pripoj. garnitúra L Q&E

- S medenou rúrkou 15 x 1mm (pokrytou náterom)
- Pripojenie 15 x 1 mm. Spojenie medenej rúrky s radiátorom môže byť vytvorené pomocou svorného šróbenia Uponor pre CU rúrky (Položka-č. 1013830).

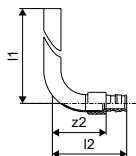

Položka č.	Dimenzia	l1 mm	l2 mm	z2 mm	p bar	Bal. 2	Bal. 1	Jedn.	Cena:
<b>1023045</b>	16-15CU l=300mm	300	65	47	6+10	40	2	ks	15,96 €
<b>1023046</b>	20-15CU l=300mm	300	69	47	6+10	30	2	ks	15,99 €

## Uponor Smart Radi pripoj. garnitúra T Q&E

- S medenou rúrkou 15 x 1mm (pokrytou náterom)
- Pripojenie 15 x 1 mm. Spojenie medenej rúrky s radiátorom môže byť vytvorené pomocou svorného šróbenia Uponor pre CU rúrky (Položka-č. 1013830).

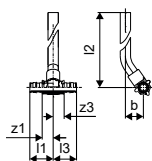

Položka č.	Dimenzia	l1 mm	l2 mm	l3 mm	z1 mm	z3 mm	p bar	Bal. 2	Bal. 1	Jedn.	Cena:
<b>1023049</b>	16-15CU-16 l=300mm	34	302	34	16	16	6+10	30	2	ks	18,09 €
<b>1023050</b>	20-15CU-20 l=300mm	39	302	39	17	17	6+10	30	2	ks	18,09 €

## Uponor Aqua PLUS bajonet s vonk. závitom PPM

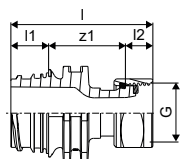

Položka č.	Dimenzia	výstupy	l mm	l1 mm	l2 mm	G mm	z1 palec	z1 mm	Bal. 2	Bal. 1	Jedn.	Cena:
<b>1063785</b>	1"MT-G $\frac{3}{4}$ "SN	2	62	17	12	$\frac{3}{4}$	34		20	1	ks	12,80 €

# Uponor Q&E

## Uponor Q&E rozdeľovač vnút.z/vonk.z. PL

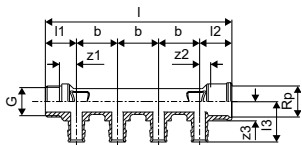

Položka č.	Dimenzia	výstupy	l	l1	l2	l3	G	Rp	z1	z2	b	p	Bal. 2	Bal. 1	Jedn.	Cena:
			mm	mm	mm	mm	palec	palec	mm	mm	mm	bar				
<b>1023027</b>	¾"MT/FT 2X16 c/c35mm	2	89	27	28	35	¾	¾	15	9	35	6+10	20	1	ks	23,88 €
<b>1023028</b>	¾"MT/FT 3X16 c/c35mm	3	124	27	28	35	¾	¾	15	9	35	6+10	15	1	ks	28,42 €
<b>1023029</b>	¾"MT/FT 4X16 c/c35mm	4	159	27	28	35	¾	¾	15	9	35	6+10	10	1	ks	34,98 €

## Uponor Q&E rozdeľovač PL SH



Položka č.	Dimenzia	výstupy	d	IG	p	Bal. 2	Bal. 1	Jedn.	Cena:
			mm	palec	bar				
<b>1048520</b>	1"MT/FT 2X16 c/c38mm	2	16	G 1	6+10	32	1	ks	56,70 €
<b>1048521</b>	1"MT/FT 3X16 c/c38mm	3	16	G 1	6+10	32	1	ks	82,99 €
<b>1048522</b>	1"MT/FT 4X16 c/c38mm	4	16	G 1	6+10	24	1	ks	110,36 €

# Náradie pre prácu s Q&E

## Uponor Q&E expandér + hlavy S3,2 S5,0



Položka č.	Dimenzia	p bar	Bal. 1	Jedn.	Cena:
1004064	16/20/25	6+10	1	set	354,92 €

## Uponor Q&E Expandér s hlavami M12/

- Zariadenie s elektromechanickým pohonom, dodávané v plastovom kufríku vrátane dvoch 12V Li-Ion batérií a jednej rýchlonabíjačky 220-240V/50-60Hz a maziva (Mo).
- Kovová prevodovka a kovový kryt. Súčasťou LED pracovného svetla.
- Návod na použitie v kufríku. Automatické otáčanie s M12 expandovacími hlavami.
- Použitie pre 6 bar potrubie v dimenziách do 32 mm.
- Použitie pre 10 bar potrubie v dimenziách do 25 mm.

### Technické údaje:

- Nabíjacie napätie: 12V
- Zobrazenie úrovne nabitia: Optické zobrazenie
- Doba nabíjania batérie: cca. 0,5 hod.
- Pre dimenzie: ≤ 32 mm (AK5/6 bar), ≤ 25 mm (AK2/10 bar)



NEW  
NEW  
NEW

Položka č.	Dimenzia	Bal. 1	Jedn.	Cena:
1119375	6bar 9,9RS/20	1	set	990,53 €
1119376	16RS/20/25 6bar	1	set	1 074,32 €
1119379	16RS/20/25 10bar	1	set	1 074,32 €

## Uponor Q&E M12 Fuel



Položka č.	Dimenzia	Bal. 1	Jedn.	Cena:
1121157		1	ks	797,62 €

# Náradie pre prácu s Q&E

## Uponor Q&E hlava M12/Rapid Seal

- Vhodné pre Q&E expandér M12 / M12 FUEL



Položka č.	Dimenzia	Bal. 1	Jedn.	Cena:
<b>1119380</b>	9,9x1.1	1	ks	97,60 €

## Uponor Q&E hlava M12/M18



Položka č.	Dimenzia	d mm	s mm	p bar	zdvih mm	Bal. 1	Jedn.	Cena:
<b>1057184*</b>	14/15x2,5	14/15	2,0/2,5	6+10	14/25	1	ks	80,77 €
<b>1057185</b>	17/18x2,5	17/18	2,0/2,5	6+10	14/25	1	ks	69,67 €

## Uponor Q&E hlava M12/M18/Rapid Seal

- Vhodné pre Q&E batériový expandér M12 / M12 FUEL a M18 / M18 Fuel

	Položka č.	Dimenzia	Bal. 1	Jedn.	Cena:
	<b>1119381</b>	16x1,8/2,0/2,2	1	ks	90,43 €
<b>NEW</b>	<b>1119382</b>	20x1,9/2,0	1	ks	90,43 €
<b>NEW</b>	<b>1119383</b>	20x2,8	1	ks	90,43 €
	<b>1119384</b>	25x2,3	1	ks	95,84 €
<b>NEW</b>	<b>1119385</b>	25x3,5	1	ks	95,84 €
<b>NEW</b>	<b>1119386</b>	32x2,9	1	ks	101,00 €

## Uponor Q&E expandér s hlavami M18 6bar



Položka č.	Dimenzia	p bar	zdvih mm	Bal. 1	Jedn.	Cena:
<b>1063908</b>	16/20/25/32	6	25	1	set	1 074,32 €

## Uponor Q&E expandér s hlavami M18 10bar



Položka č.	Dimenzia	p bar	zdvih mm	Bal. 1	Jedn.	Cena:
<b>1063909</b>	16/20/25/H32	10	25	1	set	1 074,32 €



# Náradie pre prácu s Q&E

## Uponor Q&E hlava M18 H



Položka č.	Dimenzia	d mm	s mm	p bar	zdvih mm	Bal. 1	Jedn.	Cena:
<b>1057182</b>	32x2,9/4,4	32	2,9/4,4	6+10	25	1	ks	78,34 €
<b>1057183</b>	40x3,7	40	3,7	6	25	1	ks	81,26 €

## Uponor Q&E expandér M18 VLD PEX



Položka č.	Dimenzia	zdvih mm	Bal. 1	Jedn.	Cena:
<b>1085099</b>	40-75	56	1	ks	3 144,12 €

## Uponor Q&E hlava expandéra VLD



Položka č.	Dimenzia	d mm	s mm	p bar	zdvih mm	Bal. 1	Jedn.	Cena:
<b>1085095</b>	40x3,7/5,5	40	3,7/5,5	6+10	56	1	ks	564,07 €
<b>1085096</b>	50x4,6/6,9	50	4,6/6,9	6+10	56	1	ks	564,07 €
<b>1085097</b>	63x5,8/8,6	63	5,8/8,6	6+10	56	1	ks	564,07 €
<b>1085098</b>	75x6,8/10,3	75	6,8/10,3	6+10	56	1	ks	653,79 €

## Uponor Q&E grafitová pasta



Položka č.	Dimenzia	hmotnosť kg	Bal. 1	Jedn.	Cena:
<b>1008334</b>	30g	0,03	20	ks	10,23 €

## Uponor Q&E mazacia grafitová pasta



Položka č.	Dimenzia	hmotnosť kg	Bal. 1	Jedn.	Cena:
<b>1005017</b>	100g	0,10	1	ks	27,66 €

## Uponor Milwaukee M12 náhr.batéria 4AH



Položka č.	Dimenzia	Bal. 1	Jedn.	Cena:
<b>1061185</b>	4Ah	1	ks	172,78 €
<b>1057410</b>	Uponor Milwaukee M12 náhradná nabíjačka	1	ks	35,68 €

# Uponor Flex-X

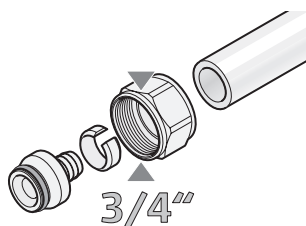

Svorné šroubenia Uponor FLEX-X sú špeciálne navrhnuté na pripojenie flexibilných potrubí Uponor s 3/4 „eurokónusom.

## Výhody pre vás

- Jednoduchá adaptácia na rozdeľovače a armatúry s 3/4 „eurokónusom
- Nie sú potrebné žiadne špeciálne nástroje



## Uponor Flex-X svorné šroubenie PEX

- Vyrobené z mosadze
- Pre pripojenie Uponor PE-Xa rúr k rozdeľovaču.
- Vnútorný závit 3/4“ eurokónus podľa DIN EN ISO 228-1.

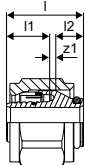

Položka č.	Dimenzia	l	l1	G	z1	p	Bal. 2	Bal. 1	Jedn.	Cena:
		mm	mm	palec	mm	bar			ks	
<b>1057441</b>	16x1,8/2,0-3/4“FT Euro	24	16	3/4	1	6	100	10	ks	7,18 €
<b>1045542</b>	16x2,2-3/4“FT Euro	24	16	3/4	1	10	100	10	set	7,54 €

## Uponor Smart Radi svorné šroubenie

- s 3/4 vnútorným závitom eurokónus na pripojenie pokovovanej rúrky z medi 15x1mm alebo garnitúry L a T pre pripojenie radiátorov
- Presuvná matica z farebnej mosadze, predlisok mosadzného spájacieho prstenca a tesniaci kužeľ vyrobený zo zmesi EPDM.
- Vrúbkovaná presuvná matica a kľúč veľkosti 27.

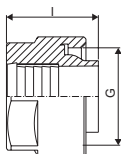

Položka č.	Dimenzia	l	Bal. 2	Bal. 1	Jedn.	Cena:
		mm			ks	
<b>1013830</b>	15CU-3/4“ Euro	21	80	10	ks	5,55 €

## Uponor Smart Radi adaptér vykurovacie telesá VK

- Vyrobené z farebnej mosadze
- Samotesniace
- Na pripojenie VK radiátorov s prípojkou s 1/2 vnútorným závitom, 3/4 vonkajším závitom eurokónus na pripojenie medenej rúrky 15 x 1 mm pomocou Uponor svorného šroubenia.

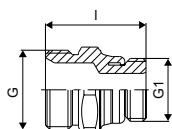

Položka č.	Dimenzia	l	G	G1	Bal. 2	Bal. 1	Jedn.	Cena:
		mm	palec	palec			ks	
<b>1013906</b>	G3/4“MT-G1/2“MT	34	3/4	1/2	80	10	ks	3,99 €

# Uponor Uni-X

## Uponor Vario horiz. sada pre merač tepla

- Medzikus pre merač tepla
- Priame pripojenie snímačov so závitom M10x1 na prívodnej a vratnej vetve
- Vyrobené z mosadze, poniklované



Položka č.	Dimenzia	G	G1	I	I2	h	h1	z1	z2	Bal. 2	Bal. 1	Jedn.	Cena:
<b>1090730</b>	G $\frac{3}{4}$ " 110mm	1	$\frac{3}{4}$	265	70	42	36	250	55	250	1	set	48,98 €
<b>1090728</b>	G1" 130mm	1	1	315	80	42	36	300	65		1	set	102,59 €

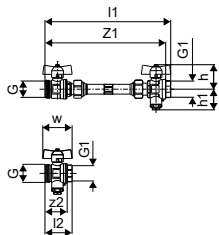

## Uponor Vario vert. sada pre merač tepla

- Medzikus pre merač tepla
- Priame pripojenie snímačov so závitom M10x1 na prívodej a vratnej vetve
- Vyrobené z mosadze, poniklované



Položka č.	Dimenzia	G	G1	I	I1	I2	h1	z1	Bal. 2	Bal. 1	Jedn.	Cena:
<b>1090731</b>	G $\frac{3}{4}$ " 110mm	1	$\frac{3}{4}$	285	150	110	240	225	250	1	set	78,86 €
<b>1090729</b>	G1" 130mm	1	1	325	160	110	280	265	250	1	set	117,98 €

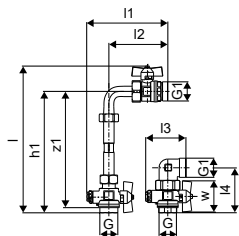

## Uponor Vario guľový kohút

- Vyrobené z poniklovanej mosadze



Položka č.	Dimenzia	I	I1	I2	I3	G	G1	z1	Bal. 2	Bal. 1	Jedn.	Cena:
<b>1086558</b>	$\frac{3}{4}$ -G1	51	12	8	43	$\frac{3}{4}$	1	31	10	1	set	21,56 €

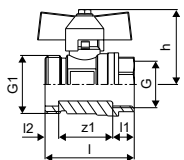

# Uponor Uni-X

## Uponor Vario guľový kohút

- Vyrobené z poniklovanej mosadze
- S plochým tesnením pre vertikálne pripojenie G1
- Dĺžka, ktorá sa má zohľadniť v požadovanom priestore: 60 mm + dĺžka rozdeľovača



Položka č.	Dimenzia	AG palec	IG palec	Bal. 2	Bal. 1	Jedn.	Cena:
<b>1059132</b>	NP G1-G1	1	1	10	1	set	32,34 €

## Uponor Vario rohový guľový kohút

- Poniklovaná mosadz



Položka č.	Dimenzia	l1 mm	l2 mm	l3 mm	do mm	G palec	Rp palec	z1 mm	z2 mm	z3 mm	h mm	w mm	Bal. 1	Jedn.	Cena:	
<b>1086559</b>	Rp 3/4" - G1"	31	95	94	33	1	3/4	22	88	27	43	60	1	set	63,58 €	
<b>1090732</b>	G1-Rp1												260	1	set	37,35 €

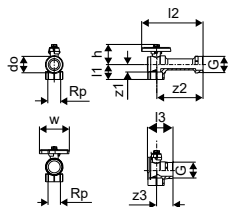

# Uponor RS

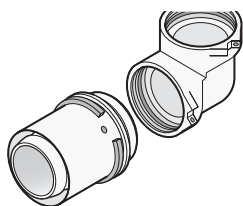

Uponor RS je jedinečný systém, ktorý dodržiava modulárny princíp konštrukcie určený pred stúpacie a rozvodné potrubia. Len 40 komponentov systému umožňuje stovky variant, čím robia systém vysoko prispôsobivý.

## Výhody pre vás

- Inovatívny spoj
- Rýchla a flexibilná: montáž bez náradia, veľa variácií
- Ľahké skladovanie
- Možnosť upravenia pred konečnou inštaláciou
- Farebné kódovanie 16 -110 mm pre jednoduchý výber rozmerov



## Uponor RS adaptér PL Q&E

- RS
- Mosadz
- Uponor Q&E krúžok musí byť objednaný samostatne

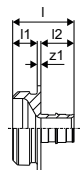

Položka č.	Dimenzia	l	l1	l2	z1	p	Bal. 2	Bal. 1	Jedn.	Cena:
		mm	mm	mm	mm	bar				
<b>1047021</b>	25-RS2	50	20	27	3	6+10	480	1	ks	32,94 €
<b>1047022</b>	32-RS2	57	20	34	3	6+10	480	1	ks	47,64 €
<b>1047023</b>	40-RS2	65	20	42	3	6+10	480	1	ks	41,63 €
<b>1047024</b>	50-RS2	75	20	52	3	6+10	400	1	ks	46,92 €
<b>1047026</b>	63-RS2	88	20	65	3	6+10	400	1	ks	55,41 €

## Uponor Wipex RS2 adaptér PN6

- RS = jedinečné modulárne pripojenie
- 6 barov, SDR 11
- DR = mosadz odolná proti odzinkovaniu

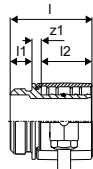

Položka č.	Dimenzia	l	l1	l2	z1	p	hmotnosť	Bal. 2	Bal. 1	Jedn.	Cena:
		mm	mm	mm	mm	bar	kg				
<b>1047013</b>	DR 63x5,8 RS2	75	46	20	9	6	0,94	240	1	ks	104,43 €
<b>1047014</b>	DR 75x6,8 RS2	84	46	20	18	6	1,28	240	1	ks	120,13 €
<b>1047015</b>	DR 90x8,2 RS3	93	59	20	14	6	2,07	180	1	ks	178,20 €
<b>1047016</b>	DR 110x10,0 RS3	105	71	20	14	6	2,67	180	1	ks	216,17 €

# Uponor RS

## Uponor Wipex RS2 adaptér PN10

- RS = jedinečné modulárne pripojenie
- 10 barov, SDR 7,4
- DR = mosadz odolná proti odzinkovaniu

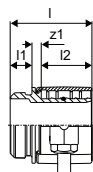

Položka č.	Dimenzia	l mm	l1 mm	l2 mm	z1 mm	p bar	hmotnosť kg	Bal. 2	Bal. 1	Jedn.	Cena:
<b>1047017</b>	DR 63x8,6 RS2	75	20	46	9	10	0,95	240	1	ks	112,85 €
<b>1047018</b>	DR 75x10,3 RS2	83	20	51	12	10	1,33	240	1	ks	128,22 €
<b>1047019</b>	DR 90x12,3 RS3	92	20	59	13	10	2,21	180	1	ks	176,39 €
<b>1047020</b>	DR 110x15,1 RS3	104	20	71	13	10	3,01	180	1	ks	260,66 €

## Uponor RS poistná závlačka

- Vyrobené z plastu
- Slúžia na spojenie RS tvaroviek.



Položka č.	Dimenzia	farba	Bal. 2	Bal. 1	Jedn.	Cena:
<b>1042921</b>	RS2 black	čierna	5000	10	ks	1,33 €
<b>1042922</b>	RS3 grey	šedá		10	ks	3,28 €

# Uponor Flex

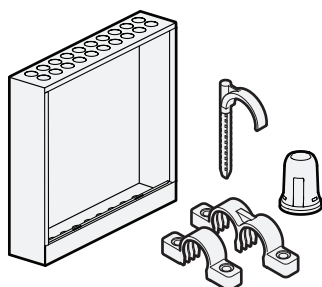

Uponor Flex sa skladá z príslušenstva, ako sú skrinky, objímky, spony, oblúky a pripojenia armatúr, ktoré sa používajú pri inštalácii systémov s flexibilnými potrubiami Uponor.

## Výhody pre vás

- Široká škála príslušenstva
- Jednoduché použitie
- Rýchla inštalácia



## Uponor Aqua PLUS waterguard 2 ventily PPM

1. Plastový elektromagnetický ventil s membránou z plastu, Danfoss; EV228A 18P MIX E UN 000 kód č. 042U819101 pre pitnú vodu PPM modulárny rozdeľovač s bajonetovým závitom, grivory plast na základnom ventilovom zariadení, tesnenie z EPDM bezsilikonové, uzatvárací solenoid 12 V DC.
2. Bezdrôtové snímače a pripojovacie krabice so sensorovou páskou, bezdrôtový snímač a sensorová páska, plastový kryt, elektronický obvod, 2 AA batérie. Snímač indikuje vlhkosť a vysiela signál do riadiacej jednotky.
3. Riadiaca jednotka s prepínačmi a indikátormi.

## Uponor Multi plastový vodiaci oblúk

- Plast odolný voči nárazu
- Vodiaci oblúk 90°

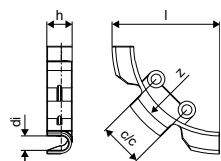

Položka č.	Dimenzia	l	di	c/c	z	h	r	Bal. 2	Bal. 1	Jedn.	Cena:
<b>1135490</b>	12	73	10	30	65	18	65	500	50	ks	1,04 €

## Uponor Multi podporný vodiaci oblúk

- Plast odolný voči nárazu
- Vodiaci oblúk 90°

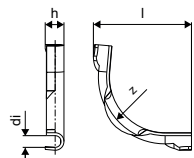

Položka č.	Dimenzia	l	di	z	h	r	Bal. 2	Bal. 1	Jedn.	Cena:
<b>1135491</b>	18	115	16,5	90	25	90	250	50	ks	1,54 €
<b>1135492</b>	20	150	22	115	31	115	2300	50	ks	2,06 €
<b>1001230</b>	28	175	27	145	40	145	900	50	ks	3,47 €

# Uponor Flex

## Uponor Multi podporný vodiaci oblúk

- Galvanizovaná ocel
- Vodiaci oblúk 90°

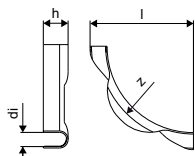

Položka č.	Dimenzia	l mm	di mm	z mm	h mm	r mm	farba	Bal. 2	Bal. 1	Jedn.	Cena:
<b>1001231</b>	34	210	32	137	28	137	galv steel	1400	2	ks	6,97 €

## Uponor Teck jednoduchý hmoždinkový hák

- pre upevnenie rúrok s max. vonkajším priemerom 32 mm do pohľadového betónu na strope
- Vyrobené z plastu
- Farba: modrá
- Vytváraný otvor 8 mm

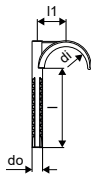

Položka č.	Dimenzia	l mm	l1 mm	di mm	do mm	Bal. 2	Bal. 1	Jedn.	Cena:
<b>1135511</b>	32 60mm	60	20	32	8	1000	50	ks	0,38 €
<b>1135512</b>	32 80mm	80	20	32	8	1000	50	ks	0,42 €

## Uponor Teck dvojité hmoždinkový hák

- pre upevnenie rúrok s max. vonkajším priemerom 32 mm do pohľadového betónu na strope
- Vyrobené z plastu
- Farba: modrá
- Vytváraný otvor 8 mm

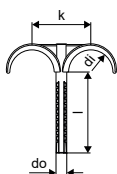

Položka č.	Dimenzia	l mm	di mm	do mm	k mm	Bal. 2	Bal. 1	Jedn.	Cena:
<b>1135513</b>	32 60mm	60	32	8	40	1000	50	ks	0,42 €
<b>1135514</b>	32 80mm	80	32	8	40	1000	50	ks	0,49 €



# Uponor Flex

## Uponor Smart Radi dvojité krycí krúžok

- Vyrobené z polypropylénu, biely
- pre Uponor MLC 14 – 20 mm rúrky na prikrytie priechodu pripájacieho radiátorového potrubia cez podlahu a/alebo stenu.
- Požadovaný vnútorný rozmer (stred – stred rúrok) medzi dvoma MLC rúrkami prívod/spiatačka: 50 mm. Stupňovité výstupky možno ľahko oddeliť nožom podľa požadovaného rozmeru rúrky.
- Krycí krúžok pozostáva z dvoch polovic, ktoré ručne zatlačíte k sebe.
- Materiál triedy B2 podľa normy EN 13501-1.

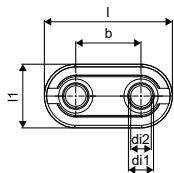

Položka č.	Dimenzia	Bal. 2	Bal. 1	Jedn.	Cena:
<b>1011373</b>	14-20 white double	500	50	ks	0,95 €

## Uponor Smart Radi chránička suchý zips

- Vyrobená z bieleho plastu. Dĺžka 200 mm. Obsahuje zarážky na rúrku do 16 mm. 2 ks = set

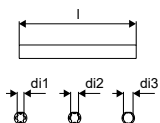

Položka č.	Dimenzia	l	l1	l2	di	di1	di2	di3	do	Bal. 2	Bal. 1	Jedn.	Cena:
<b>1023176</b>	16, l=200mm	200	20	3	12	12	14	16	23	50	1	set	5,03 €

## Uponor Smart Radi podporný vodiaci oblúk

- Vyrobené z bieleho plastu
- Pre pripojenia radiátorov z podlahy s potrubiami PE-Xa a MLC s vonkajším rozmerom 16 mm
- Deliteľný, určený pre chráničku 25/20 mm.
- Min. c/c 40 mm, vrátane vzdialenosti 5 mm.

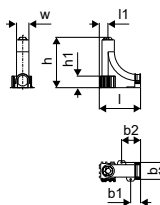

Položka č.	Dimenzia	l	l1	b	b1	b2	h	h1	w	Bal. 2	Bal. 1	Jedn.	Cena:
<b>1009008</b>	25/20mm	100	21	41	24	46	122	28	30	750	10	ks	2,86 €

# Uponor Rapex

## Uponor Rapex lisovacia čel'ust'



Položka č.	Dimenzia	d mm	Bal. 1	Jedn.	Cena:
<b>1006330</b>	14x2	14x2	1	ks	167,38 €
<b>1006343</b>	17x2	17x2	1	ks	167,38 €

## Uponor Multi gumený ventil pre tlakovú skúšku vzduchom - PREFAB



Položka č.	Dimenzia	d mm	Bal. 1	Jedn.	Cena:
<b>1046592</b>	20x2,3	15	1	ks	15,51 €

## Uponor Decibel – Vnútrotná kanalizácia



# Uponor Decibel odhlučnený kanalizačný systém

Uponor Decibel je kompletný systém kanalizácie pozostávajúci z rúrok a potrebných dielov, ktoré sú k dispozícii v rozmeroch od 50 až 160 mm. Je vhodný pre novostavby a rekonštrukcie. Minerálne zosilnený polypropylén, viacvrstvová štruktúra a vysoká objemová hmotnosť zabezpečuje systému Decibel dokonalé vlastnosti a veľmi nízke hodnoty hluku. Uponor systém Decibel sa výborne hodí do akusticky náročných stavieb.

Hladký povrch je odolný voči poškrabaniu a zároveň minimalizuje riziko upchatia. Systém je vyvinutý v súlade so všetkými požiadavkami Európskych Štandardov EN 1451. Každá rúra je kontrolovaná a všetky diely sú jednotlivo testované, čím môžeme garantovať dlhú bezúdržbovú životnosť.

Akusticky testovaný v Fraunhofer inštitúte  
Výsledky merania systému Decibel podľa normy EN 14366 (Fraunhofer inštitút). Štandardizované testovacie podmienky umožňujú vzájomné porovnanie zvuku tlmiacich systémov odpadu.

Prietok l/s	Úroveň zvuku $L_{SC,A}$ dB (A)
0,5	< 10
1,0	< 10
2,0	< 10
4,0	14

Keď je hladina akustického tlaku nižšia ako 10 dB (A), do skúšobnej správy sa zapíše <10 dB (A). Hladina akustického tlaku nižšia ako 10 dB nie je v bežných podmienkach bývania pozorovateľná.

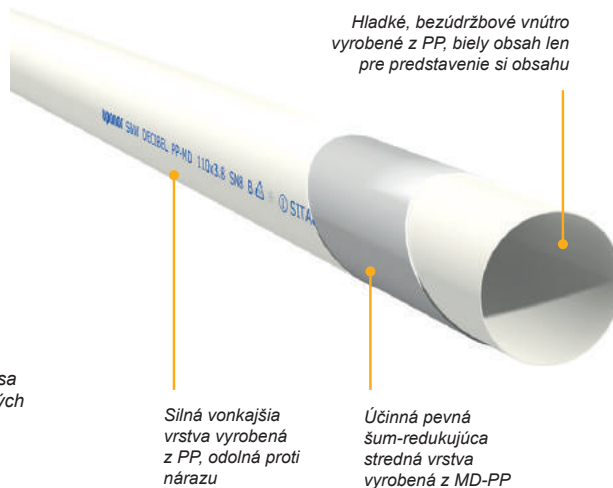

## Ako tlmí Decibel zvuk?

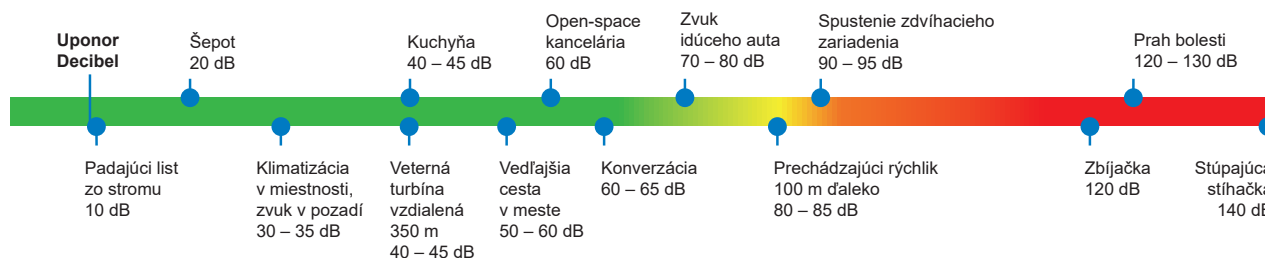

# Uponor Decibel

Uponor Decibel je kompletný systém potrubia pre znečistenú a odpadovú vodu s rúrami a dielmi dostupnými v rozmeroch od 50 do 160 mm. Hodí sa pre novostavby a rekonštrukcie. Systém Decibel je tichý vďaka

minerálne zosilnenému polypropylénu a vysokej špecifickej hmotnosti. Uponor Decibel je veľmi vhodný do budov s prísnyimi požiadavkami na akustiku.

**Výhody pre vás**  
Inovatívna štruktúra viacvrstvomá  
Vynikajúca absorpcia zvuku  
Jednoduchá inštalácia  
Plná kompatibilita s tradičnými vnútornými systémami odpadovej vody



## Popis

- Decibel je plastový potrubný systém podľa EN 1451 na odvod nečistôt a odpadu v budovách s prísnyimi požiadavkami na zvukovú izoláciu.

Materiál: minerálne plnený polypropylén (PP kopolymér)

Farba: biela

## Použitie

- Vlastnosti: prémiová zvuková izolácia podľa EN 14366 / DIN 4109 / VDI 4100

- 14 dB(A) pri 4 l/s

## Uponor Decibel koleno

- s tesniacim krúžkom

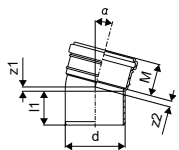

Položka č.	Dimenzia	l1 mm	z1 mm	z2 mm	$\alpha$ °	d mm	M mm	Bal. 2	Bal. 1	Jedn.	Cena:
<b>1000199</b>	50 15°	46	4	5	15	50	44	1440	30	ks	1,74 €
<b>1000203</b>	75 15°	55	5	8	15	75	52	600	25	ks	2,63 €
<b>1122297</b>	110 15°	62	8	11	15	110	59	240	20	ks	7,54 €
<b>1087216</b>	160 15°	107	11	36	15	160	82	80	10	ks	11,68 €

# Uponor Decibel

## Uponor Decibel hrdlová rúra

- s tesniacim krúžkom

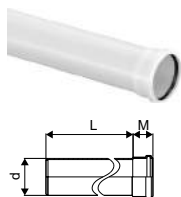

Položka č.	Dimenzia	L m	d mm	M mm	Bal. 2	Bal. 1	Jedn.	Cena:
<b>1088228</b>	50	0,5	50	43	320	20	ks	4,57 €
<b>1000196</b>	50	1	50	43	126	6	ks	6,70 €
<b>1092381</b>	110				40	4	ks	28,63 €
<b>1000193</b>	50	3	50	43	126	6	ks	19,52 €
<b>1088229</b>	75	0,5	75	51	200	25	ks	6,70 €
<b>1000197</b>	75	1	75	51	56	4	ks	10,54 €
<b>1000194</b>	75	3	75	51	56	4	ks	26,93 €
<b>1096448</b>	110	0,25	110	58	120	10	ks	5,40 €
<b>1088230</b>	110	0,5	110	58	80	10	ks	9,68 €
<b>1000198</b>	110	1	110	58	40	4	ks	19,52 €
<b>1000195</b>	110	3	110	58	40	4	ks	46,46 €
<b>1087215</b>	160	1	160	82		28	ks	31,49 €
<b>1087214</b>	160	3	160	82		28	ks	82,36 €

## Uponor Decibel koleno

- s tesniacim krúžkom



Položka č.	Dimenzia	l1 mm	z1 mm	z2 mm	$\alpha$ °	d mm	M mm	Bal. 2	Bal. 1	Jedn.	Cena:
<b>1000200</b>	50 30°	47	8	10	30	50	44	1200	25	ks	1,74 €
<b>1000204</b>	75 30°	55	11	14	30	75	52	480	20	ks	2,63 €
<b>1122298</b>	110 30°	61	16	18	30	110	59	240	20	ks	7,77 €
<b>1087217</b>	160 30°	117	21	37	30	160	81	80	10	ks	12,12 €

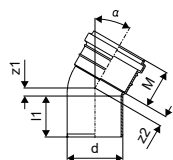

# Uponor Decibel

## Uponor Decibel koleno

- s tesniacim krúžkom

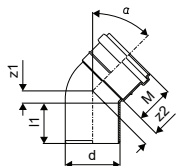

Položka č.	Dimenzia	l1 mm	z1 mm	z2 mm	$\alpha$ °	d mm	M mm	Bal. 2	Bal. 1	Jedn.	Cena:
<b>1000201</b>	50 45°	46	12	14	45	50	44	960	20	ks	1,74 €
<b>1000205</b>	75 45°	55	17	20	45	75	52	480	20	ks	2,63 €
<b>1000209</b>	110 45°	63	23	27	45	110	59	216	18	ks	6,38 €
<b>1087218</b>	160 45°	117	36	40	45	160	77	64	8	ks	12,66 €

## Uponor Decibel koleno

- s tesniacim krúžkom

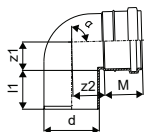

Položka č.	Dimenzia	l1 mm	z1 mm	z2 mm	$\alpha$ °	d mm	M mm	Bal. 2	Bal. 1	Jedn.	Cena:
<b>1000202</b>	50 88,5°	47	26	29	89	50	44	960	20	ks	1,74 €
<b>1000206</b>	75 88,5°	53	38	43	89	75	52	480	20	ks	2,63 €
<b>1000210</b>	110 88,5°	60	65	68	89	110	59	120	10	ks	6,38 €

## Uponor Decibel oblúk

- s tesniacim krúžkom

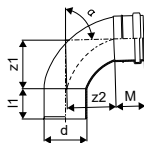

Položka č.	Dimenzia	l1 mm	z1 mm	z2 mm	$\alpha$ °	d mm	M mm	Bal. 2	Bal. 1	Jedn.	Cena:
<b>1089592</b>	75 88,5°	53	85	85	89	75	52	300	25	ks	4,66 €
<b>1000211</b>	110 88,5°	63	104	105	89	110	59	120	15	ks	6,38 €
<b>1087219</b>	160 87,5°	74	161	158	89	160	77	48	6	ks	16,29 €

# Uponor Decibel

## Uponor Decibel odbočka

- s tesniacim krúžkom

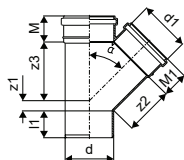

Položka č.	Dimenzia	l1 mm	z1 mm	z2 mm	z3 mm	$\alpha$ °	d mm	d1 mm	M	M1	Bal. 2	Bal. 1	Jedn.	Cena:
1000212	50/50-45°	46	11	61	61	45	50	50	44	44	480	10	ks	3,05 €
1000213	75/50-45°	54	2	78	73	45	75	50	52	44	360	15	ks	4,06 €
1000214	75/75-45°	54	16	91	91	45	75	75	52	52	240	20	ks	6,69 €
1000215	110/50-45°	61	20	113	95	45	110	50	59	44	180	15	ks	7,13 €
1000216	110/75-45°	62	2	116	109	45	110	75	59	52	120	15	ks	9,16 €
1000217	110/110-45°	61	13	133	133	45	110	110	59	59	80	10	ks	10,75 €
1087220	160/110-45°	123	3	173	196	45	160	110	81	64	32	4	ks	17,76 €
1087221	160/160-45°	87	34	196	196	45	160	160	81	81	32	4	ks	21,26 €

## Uponor Decibel odbočka

- s tesniacim krúžkom

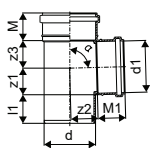

Položka č.	Dimenzia	l1 mm	z1 mm	z2 mm	z3 mm	$\alpha$ °	d mm	M	M1	Bal. 2	Bal. 1	Jedn.	Cena:
1000218	50/50-88,5°	48	25	27	27	89	50	44	44	720	15	ks	3,05 €
1000219	75/50-88,5°	55	25	27	39	89	75	52	44	360	15	ks	4,06 €
1000220	75/75-88,5°	55	38	48	48	89	75	52	52	240	10	ks	6,69 €
1000221	110/50-88,5°	64	28	55	27	89	110	59	44	180	15	ks	7,13 €
1000222	110/75-88,5°	61	38	47	65	89	110	59	52	180	15	ks	9,16 €
1000223	110/110-88,5°	61	57	58	59	89	110	59	59	120	15	ks	10,32 €

## Uponor Decibel

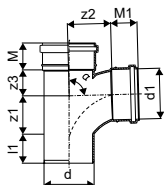

Položka č.	Dimenzia	l1 mm	z1 mm	z2 mm	z3 mm	$\alpha$ °	d mm	d1 mm	M	M1	Bal. 2	Bal. 1	Jedn.	Cena:
1000224	110/110-88,5°	72	58	94	57	89	110	110	59	59	80	10	ks	10,32 €



# Uponor Decibel

## Uponor Decibel

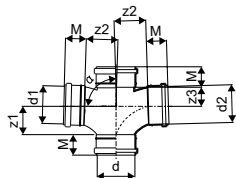

Položka č.	Dimenzia	z1 mm	z2 mm	z3 mm	$\alpha$ °	d mm	d1 mm	d2 mm	M mm	Bal. 2	Bal. 1	Jedn.	Cena:
<b>1000225</b>	110/110-88,5°	84	94	57	89	110	110	110	59	40	5	ks	14,40 €

## Uponor Decibel redukcia

- s tesniacim krúžkom

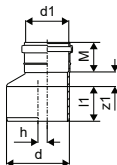

Položka č.	Dimenzia	l1 mm	z1 mm	d mm	d1 mm	h mm	M mm	Bal. 2	Bal. 1	Jedn.	Cena:
<b>1000232</b>	75/50	53	18	75	50	12	44	720	15	ks	2,19 €
<b>1000233</b>	110/50	62	38	110	50	28	44	360	15	ks	3,34 €
<b>1000234</b>	110/75	61	26	110	75	16	52	360	15	ks	4,36 €
<b>1087224</b>	160/110	106	32	160	110	25	60	192	24	ks	8,56 €

## Uponor Decibel čist. kus s dvomi hrdlami

- s tesniacim krúžkom

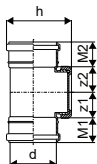

Položka č.	Dimenzia	z1 mm	z2 mm	d mm	h mm	M1 mm	M2 mm	Bal. 2	Bal. 1	Jedn.	Cena:
<b>1000235</b>	75	43	43	75	135	52	52	360	15	ks	8,16 €
<b>1118177</b>	110							120	10	ks	11,33 €

# Uponor Decibel

## Uponor Decibel

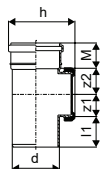

Položka č.	Dimenzia	l1 mm	z1 mm	z2 mm	d mm	h mm	M mm	Bal. 2	Bal. 1	Jedn.	Cena:
<b>1118178</b>	110							120	10	ks	10,54 €
<b>1087225</b>	160	84	53	63	160	208	77	48	6	ks	19,75 €

## Uponor Decibel expanzné potrubie

- s tesniacim krúžkom

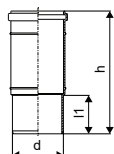

Položka č.	Dimenzia	l1 mm	d mm	h mm	Bal. 2	Bal. 1	Jedn.	Cena:
<b>1000237</b>	110	83	110	265	120	10	ks	12,21 €

## Uponor privzdušňovacia hlavica



Položka č.	Dimenzia	Bal. 1	Jedn.	Cena:
<b>1134571</b>	70-110	1	ks	19,69 €
<b>1134572</b>	32-63	1	ks	7,88 €

# Uponor Decibel

## Uponor Decibel paneláková dvojodbočka dĺžky 1 m

- s tesniacim krúžkom

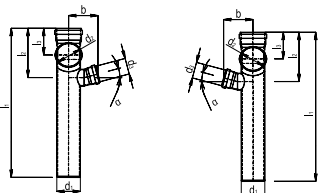

Položka č.	d1 (mm)	d2 (mm)	d3 (mm)	l1 (mm)	l2 (mm)	l3 (mm)	b (mm)	$\alpha$	Bal. 1	Jedn.	Cena:
<b>DEC-1,0-RIGHT</b>	110	110	75	1065	230	145	137	15	1	ks.	46,27 €
<b>DEC-1,0-LEFT</b>	110	110	75	1065	230	145	137	15	1	ks.	46,27 €

## Uponor Decibel paneláková dvojodbočka dĺžky 0,5 m

- s tesniacim krúžkom

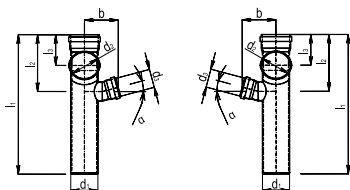

Položka č.	d1 (mm)	d2 (mm)	d3 (mm)	l1 (mm)	l2 (mm)	l3 (mm)	b (mm)	$\alpha$	Bal. 1	Jedn.	Cena:
<b>DEC-0,5-RIGHT</b>	110	110	75	565	230	145	137	15	1	ks	37,79 €
<b>DEC-0,5-LEFT</b>	110	110	75	565	230	145	137	15	1	ks	37,79 €

## Uponor Decibel paneláková dvojodbočka dĺžky 0,32 m

- s tesniacim krúžkom

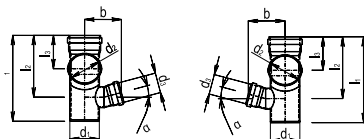

Položka č.	d1 (mm)	d2 (mm)	d3 (mm)	l1 (mm)	l2 (mm)	l3 (mm)	b (mm)	$\alpha$	Bal. 1	Jedn.	Cena:
<b>DEC-0,32-RIGHT</b>	110	110	75	385	230	145	137	15	1	ks	39,25 €
<b>DEC-0,32-LEFT</b>	110	110	75	385	230	145	137	15	1	ks	39,25 €
<b>DEC-0,32-RIGHT</b>	110	110	110					67	1	ks	49,00 €
<b>DEC-0,32-LEFT</b>	110	110	110					67	1	ks	49,00 €

## Uponor Decibel paneláková dvojodbočka dĺžky 0,25 m

- s tesniacim krúžkom

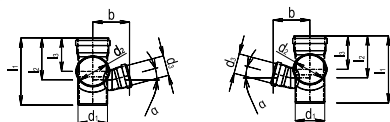

Položka č.	d1 (mm)	d2 (mm)	d3 (mm)	l1 (mm)	l2 (mm)	l3 (mm)	b (mm)	$\alpha$	Bal. 1	Jedn.	Cena:
<b>DEC-0,25-RIGHT</b>	110	110	75	315	155	145	137	15	1	ks	39,25 €
<b>DEC-0,25-LEFT</b>	110	110	75	315	155	145	137	15	1	ks	39,25 €

# Uponor Decibel

## Uponor Decibel paneláková trojodbočka dĺžky 1 m

- s tesniacim krúžkom

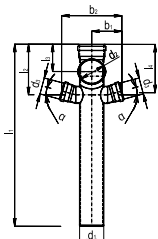

Položka č.	d1 (mm)	d2 (mm)	d3 (mm)	l1 (mm)	l2 (mm)	l3 (mm)	l4 (mm)	b1 (mm)	b2 (mm)	$\alpha$	Bal. 1	Jedn.	Cena:
<b>DEC-1,0-R/L</b>	110	110	75	1065	230	145	230	137	274	15	1	ks	56,69 €

## Uponor Decibel paneláková trojodbočka dĺžky 0,5 m

- s tesniacim krúžkom

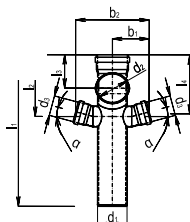

Položka č.	d1 (mm)	d2 (mm)	d3 (mm)	l1 (mm)	l2 (mm)	l3 (mm)	l4 (mm)	b1 (mm)	b2 (mm)	$\alpha$	Bal. 1	Jedn.	Cena:
<b>DEC-0,5-R/L</b>	110	110	75	565	230	145	230	137	274	15	1	ks	52,32 €

## Uponor Decibel paneláková trojodbočka dĺžky 0,32 m

- s tesniacim krúžkom

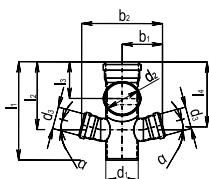

Položka č.	d1 (mm)	d2 (mm)	d3 (mm)	l1 (mm)	l2 (mm)	l3 (mm)	l4 (mm)	b1 (mm)	b2 (mm)	$\alpha$	Bal. 1	Jedn.	Cena:
<b>DEC-0,32-R/L</b>	110	110	75	385	230	145	230	137	274	15	1	ks	53,78 €

## Uponor Decibel paneláková trojodbočka dĺžky 0,25 m

- s tesniacim krúžkom

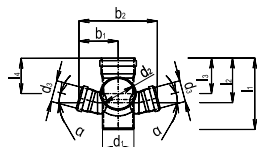

Položka č.	d1 (mm)	d2 (mm)	d3 (mm)	l1 (mm)	l2 (mm)	l3 (mm)	l4 (mm)	b1 (mm)	b2 (mm)	$\alpha$	Bal. 1	Jedn.	Cena:
<b>DEC-0,25-R/L</b>	110	110	75	315	230	145	230	137	274	15	1	ks	53,78 €

## Aqua PLUS Waterguard - nový inteligentný systém pre zastavenie a ochranu proti únikom a netesnostiam vody



# Výhody systému Uponor Waterguard Water Stop System

Uponor Aqua PLUS Waterguard je užívateľsky prívetivý systém, ktorý automaticky zastaví prívod vody, ak dôjde k netesnosti a úniku vo vodovodnej sústave. Systém je monitorovaný prostredníctvom bezdrôtových snímačov, ak sa z definovanej oblasti objaví únik z vodovodnej siete. Tieto snímače okamžite reagujú: vysielajú signál na ovládací panel, ktorý ovláda ventily k vypnutiu prívodu vody. Ventily môžu byť priamo inštalované v skrinkách s bajonetovými koncami pre úplnú integráciu s rozdeľovačmi Uponor PPM.

Uponor Aqua PLUS Waterguard je postavené tak, aby spĺňalo veľmi prísne požiadavky oficiálnej nórskej regulácie v oblasti vodovodnej inštalácie. Bežná inštalácia vyžaduje odtok vody len cez výtokovú armatúru, kde môžu vznikáť úniky vody. So systémom Uponor Aqua PLUS Waterguard sa to nestane. Systém odpovedá na novú smernicu odvodenú od nórskeho nariadenia a poistných zmlúv, že vodovodná sieť by mala byť vypnutá, keď nie ste doma.

Systém obsahuje ovládací panel / jednotku, bezdrôtové snímače, solenoidové ventily a pripojovaciu sadu so skrinkou pre rozdeľovače.

## Výhody

- Veľmi ľahko ovládateľný
- Voda je vždy vypnutá, keď nikto nie je doma
- Uponor Aqua PLUS Waterguard je schválená SINTEF
- Spĺňa všetky predpisy pre pitnú vodu
- Zaručuje bezpečnosť vlastníctva každej budovy

## Vysoká kvalita pre dlhodobú bezpečnosť



Sada dvoch ventilov

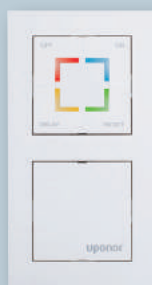

Ovládací panel



Snímač



Pripojovacia krabička



Solenoidový ventil

# Uponor Waterguard

## Uponor Aqua PLUS bajonet s vonk. závitom PPM

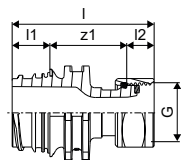

Položka č.	Dimenzia	výstupy	l	l1	l2	G	z1	Bal. 2	Bal. 1	Jedn.	Cena:
			mm	mm	mm	palec	mm			ks	
<b>1063785</b>	1"MT-G3/4"SN	2	62	17	12	3/4	34	20	1	ks	12,80 €

## Uponor Aqua PLUS bajonet s vnútorným závitom PPM

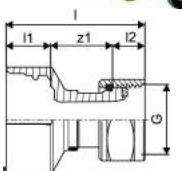

Položka č.	Dimenzia	l	l1	l2	G	z1	Bal. 2	Bal. 1	Jedn.	Cena:
		mm	mm	mm	palec	mm			ks	
<b>1063811</b>	1"FT-3/4"SN	51	17	12	3/4	23	25	1	ks	16,49 €

## Uponor Aqua PLUS waterguard 1 ventil PPM

1. Plastový elektromagnetický ventil s membránou z plastu, Danfoss; EV228A 18P MIX E UN 000 kód č. 042U819101 pre pitnú vodu PPM modulárny rozdeľovač s bajonetovým závitom, grivory plast na základnom ventilovom zariadení, tesnenie z EPDM bezsilikonové, uzatvárací solenoid 12 V DC.
2. Bezdrôtové snímače a pripojovacie krabice so sensorovou páskou, bezdrôtový snímač a senzorová páska, plastový kryt, elektronický obvod, 2 AA batérie. Snímač indikuje vlhkosť a vysiela signál do riadiacej jednotky.
3. Riadiaca jednotka s prepínačmi a indikátormi.



Položka č.	Dimenzia	"AG	"IG	Bal. 2	Bal. 1	Jedn.	Cena:
		****	****			set	
<b>1063201</b>	1"	1	1	10	1	set	1 038,21 €

# Uponor Waterguard

## Uponor Aqua PLUS waterguard 2 ventily PPM

1. Plastový elektromagnetický ventil s membránou z plastu, Danfoss; EV228A 18P MIX E UN 000 kód č. 042U819101 pre pitnú vodu PPM modulárny rozdeľovač s bajonetovým závitom, grivory plast na základnom ventilovom zariadení, tesnenie z EPDM bezsilikonové, uzatvárací solenoid 12 V DC.
2. Bezdrôtové snímače a pripojovacie krabice so sensorovou páskou, bezdrôtový snímač a sensorová páska, plastový kryt, elektronický obvod, 2 AA batérie. Snímač indikuje vlhkosť a vysiela signál do riadiacej jednotky.
3. Riadiaca jednotka s prepínačmi a indikátormi.



Položka č.	Dimenzia	AG palec	IG palec	Bal. 2	Bal. 1	Jedn.	Cena:
<b>1063202</b>	1"	1	1	10	1	set	1 346,25 €

## Uponor Aqua PLUS waterguard 1 ventil PPM

- Plastový elektromagnetický ventil s membránou z plastu, Danfoss; EV228A 18P MIX E UN 000 kód č. 042U819101 pre pitnú vodu PPM modulárny rozdeľovač s bajonetovým závitom, grivory plast na základnom ventilovom zariadení, tesnenie z EPDM bezsilikonové, uzatvárací solenoid 12 V DC.

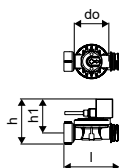

Položka č.	Dimenzia	l mm	do mm	h mm	h1 mm	Bal. 1	Jedn.	Cena:
<b>1063203</b>	1"	111	69	90	68	1	set	281,90 €

## Uponor Aqua PLUS waterguard snímač

- Bezdrôtový snímač s 2 AA batériami. Snímač sníma vlhkosť a vysiela signál do riadiacej jednotky.



Položka č.	Dimenzia	l mm	do mm	h mm	h1 mm	Bal. 2	Bal. 1	Jedn.	Cena:
<b>1063204</b>	1"	111	69	90	68	50	1	ks	174,65 €



## Sálavé vykurovanie a chladenie



# Uponor Minitec

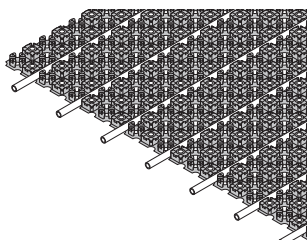

Uponor Minitec je riešenie pre podlahové vykurovanie na existujúcich poterových, drevených alebo dlažbových podlahách. Má inštalačnú výšku len 15 mm a pozostáva zo samolepiacej fólie a PE-Xa rúrky 9,9 mm.

Minitec je optimalizovaný pre vykurovanie v obytných budovách.



## Popis

- Systém podlahového vykurovania Minitec je možné zabudovať na pevné podlahy alebo určené izolačné materiály
- navrhnutý ako odolný systém pripevnenia rúrok s minimálnom výškou so systémovou doskou určenou pre pokládku potrubia s dodržaním správnych vzdialeností rúrok
- s rúrkami Uponor Minitec PE-Xa 9,9 x 1,1 mm; umožňuje rovnú a diagonálnu pokládku
- trieda reakcie na oheň podľa EN 13501-1: trieda E.
- štandardná horľavosť, materiál triedy B2, zodpovedá DIN 4201.
- rozstup rúrok: Vz 5, 10, 15
- systémová doska: 0,77 m<sup>2</sup>

## Použitie

- podlahové sálavé vykurovanie a chladenie
- veľmi nízka konštrukčná výška
- použitie s vhodnými zmesami

## Certifikácia

- DIN CERTCO: 7F170-F

## Uponor Comfort Pipe

### Popis

- Potrubie vyrobené z vysoko sieťovaného polyetylénu (PE-Xa) podľa EN ISO 15875
- Vrstva EVOH (etylenvinylalkohol) pre odolnosť proti difúzií kyslíku podľa DIN 4726
- Trieda použitia 4 - Podlahového vykurovanie a rozvody pre nízkoteplotné pre vykurovacie telesá
- Trieda reakcie na oheň E podľa DIN EN 13501-1.

### Použitie

- Podlahového vykurovanie a rozvody pre nízkoteplotné pre vykurovacie telesá
- Max. prevádzková teplota: 90 °C
- Maximálna teplota 100 °C
- Konštrukčný tlak 6 bar pri 70 °C

## Výhody pre vás

- **Nízka výška:** ideálne pre rekonštrukcie
- **Jednoduchá:** rýchla a efektívna inštalácia
- **Komfort:** krátka doba zahrievania, rýchla reakcia na reguláciu teploty
- **Úspora energie:** nízka prevádzková teplota

# Uponor Minitec

## Spotreba rúrok v závislosti od druhu pokládky

Druh pokládky [-]	Rozostup rúrok [mm]	Spotreba rúrok [m/m <sup>2</sup> ]
Vz 5	50	20
Vz 10	100	10
Vz 15	150	6,67



7F 170-F  
PE-Xa 9,9 x 1,1

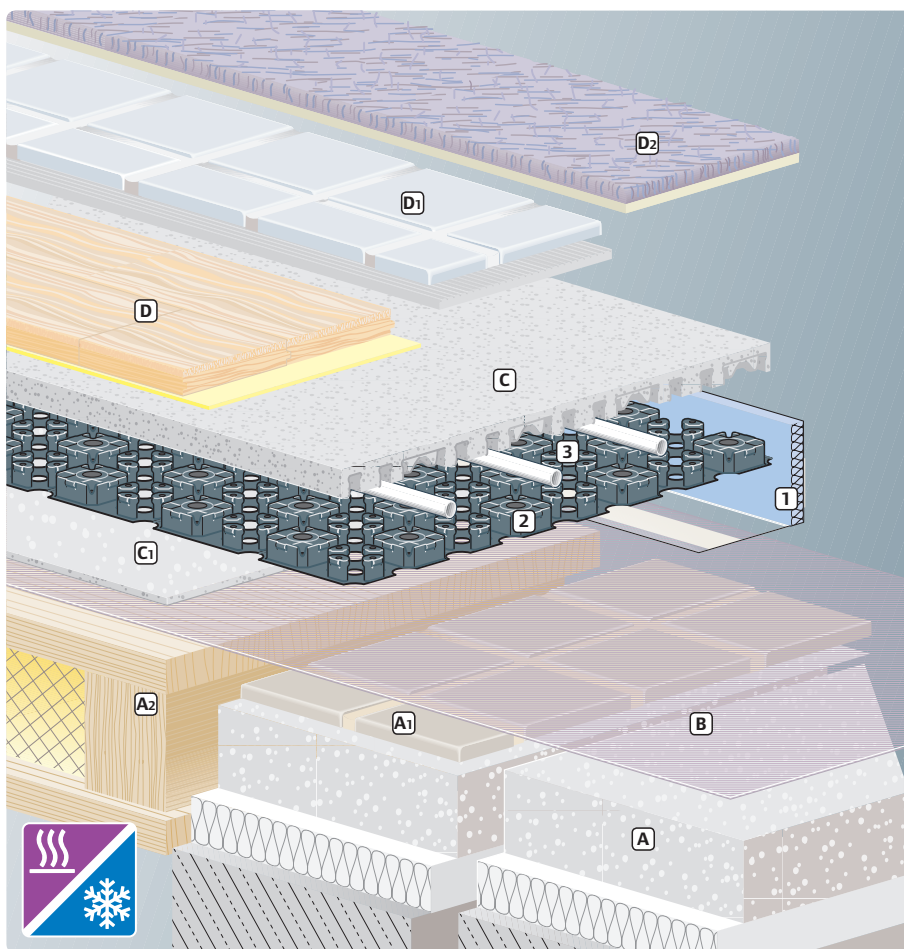

- 1 Uponor okrajový dilatačný pás
- 2 Uponor Minitec systémová doska
- 3 Uponor rúrka PE-Xa 9,9x 1,1 mm
- A Existujúca podlaha
- A1 Dlažba/betónová podlaha
- A2 Drevená trámová podlaha
- B Penetračný náter
- C Samonivelačná podlahová zmes
- C1 Prídavná nivelačná vrstva na vyrovnanie drevených trámových podláh
- D Parketová/laminátová podlaha s prídavnou oddelujúcou vrstvou alebo lepidlom
- D1 Dlaždice s lepidlom a zálievkovou maltou
- D2 Koberec s kobercovým lepidlom



# Uponor Minitec

## Uponor Minitec doska so samolep.vrstvou

- Systémová doska vyrobená z pevného plastu (polystyrol) s prekrytím na oboch stranách, slúžiaca na montáž a ukladanie Uponor PEX rúrok 9.9 x 1.1 mm. Perforovaná doska je na spodnej časti vybavená samolepiacou vrstvou pre správne pripovenie na poter a dlažbu.

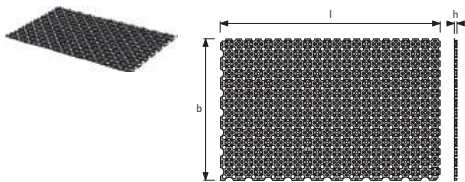

Položka č.	Dimenzia	ND	l	b	h	A	farba	Plocha	Bal. 2	Bal. 1	Jedn.	Cena:
			mm	mm	mm	m <sup>2</sup>					m <sup>2</sup>	€
<b>1005261</b>	15,4m <sup>2</sup> 9,9x1,1	1100x700x12mm	15	1120	720	12	0,77 RAL 9017	0,806	123,2	15,4	m <sup>2</sup>	25,62 €

## Uponor Fix fixačná lišta

- lišty pre potrubie 9,9 mm  
- c-c 20 mm

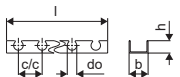

Položka č.	Dimenzia	l	do	c/c1	b	farba	Bal. 2	Bal. 1	Jedn.	Cena:
		mm	mm	mm	mm				m	€
<b>1005274</b>	9,9mm c/c20mm	2,5m	2500	10	20	24 šedá	25	2,5	m	3,78 €

## Uponor Minitec obvodový dilatačný pás

- Obvodový pás v súlade s normou DIN 18560, vyrobený z polyetylénu so samolepiacou vrstvou na zadnej strane, samolepiaca páska na vonkajšej strane poskytuje tesný spoj medzi obvodovým pásom a izoláciou; Bezfreónový.

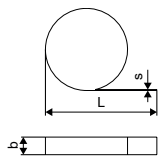

Položka č.	Dimenzia	farba	Bal. 2	Bal. 1	Jedn.	Cena:
					m	€
<b>1005267</b>	20m 80x8mm	modrá	200	20	m	1,20 €

## Uponor Minitec škárový profil

- Samolepiaci profil dilatačného pásu z polyetylénovej peny a tela z tvrdého PVC na oddelenie častí poteru (napr. vo dverách) a na absorpciu rozťažnosti poteru. Pre dilatačné škáry podľa DIN 18560-2.

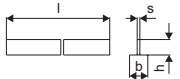

Položka č.	Dimenzia	l	s	b	h	farba	Bal. 2	Bal. 1	Jedn.	Cena:
		mm	mm	mm	mm				ks	€
<b>1085980</b>	0,9m 40x10mm	900	10,0	50	40	modrá	600	10	ks	8,64 €
<b>1085981</b>	1,3m 40x10mm	1300	10	50	40	modrá	600	10	ks	11,07 €

# Uponor Minitec

## Uponor Minitec rúrka Comfort Pipe

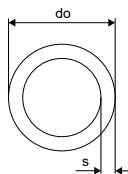

Položka č.	Dimenzia	L m	do mm	do1 mm	s mm	p bar	farba	Bal. 2	Bal. 1	Jedn.	Cena:
<b>1063288</b>	9,9x1,1	120m	120	9,9	1,1	6	natural	1680	120	m	1,75 €
<b>1063289</b>	9,9x1,1	240m	240	9,9	1,1	6	natural	2640	240	m	1,75 €
<b>1063381</b>	9,9x1,1	480m	480	9,9	1,1	6	natural	2880	480	m	1,75 €

## Uponor Minitec chránička pre rúrky

- Chránička je vyrobená z PE-LD a slúži na ochranu potrubí priemeru 9,9 mm v oblastiach dilatačných škár.

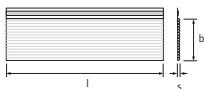
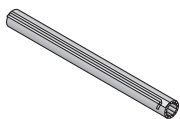

Položka č.	Dimenzia	s mm	l mm	b mm	Bal. 2	Bal. 1	Jedn.	Cena:	
<b>1005269</b>	9,9mm	300x2mm	2,0	300	35	3600	30	ks	1,87 €

## Uponor Vario svorné šroubenie s krúžkom Minitec

- Eurokónus
- Mosadz

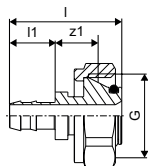

Položka č.	Dimenzia	l mm	l1 mm	G palec	z1 mm	Bal. 2	Bal. 1	Jedn.	Cena:
<b>1005266</b>	9,9x1,1-G <sup>3/4</sup> "Euro	35	14	¾	14	100	10	ks	8,90 €

## Uponor Minitec spojka s dvomi krúžkami

- Q&E
- Mosadz
- S Q&E krúžkami

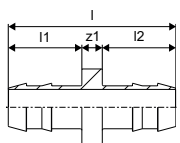

Položka č.	Dimenzia	l mm	l1 mm	l2 mm	z1 mm	p bar	Bal. 2	Bal. 1	Jedn.	Cena:
<b>1005264</b>	9,9x1,1	33	14	14	4	6	100	10	ks	5,22 €

# Uponor Minitec

## Uponor Minitec prechod na vonkajší závit

- Q&E
- Mosadz
- S Q&E krúžkami

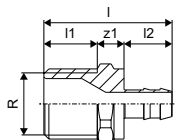

Položka č.	Dimenzia	l	l1	l2	R	z1	p	Bal. 2	Bal. 1	Jedn.	Cena:
		mm	mm	mm	palec	mm	bar			ks	
<b>1005265</b>	9,9-R½"MT	38	16	14	½	8	6	100	10	ks	7,43 €

## Uponor Minitec krúžok, natural

- PE-Xa

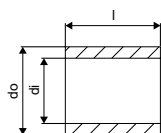

Položka č.	Dimenzia	l	di	do	p	Bal. 2	Bal. 1	Jedn.	Cena:
		mm	mm	mm	bar			ks	
<b>1005263</b>	9,9x1,1	15	10,3	13,9	6	1600	10	ks	0,33 €

## Uponor Fluvia rozdvojka svor. šroubenia

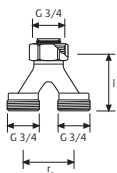

Položka č.	Dimenzia	l	c/c	Bal. 2	Bal. 1	Jedn.	Cena:
		mm	mm			set	
<b>1005675</b>	2xG¾-¾" Euro	50	40	50	1	set	38,02 €

## Uponor Fluvia T regulačná stanica Push-12 TH-G

- Regulačná stanica s termostatom 12-28 °C
- Maximálna teplota sekundárneho okruhu je 50°C

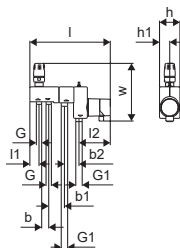

Položka č.	Dimenzia	l	l1	l2	G	G1	b	b1	b2	h	h1	w	Bal. 2	Bal. 1	Jedn.	Cena:
		mm	mm	mm	palec	palec	mm	mm	mm	mm	mm	mm			ks	
<b>1095127</b>		332	38	129	CU15 ¾	¾	40	65	65	84	42	240	60	1	ks	710,79 €

# Uponor Minitec

## Uponor Fluvia T regulačná stanica Push-12 AC-G

- Regulačná stanica s 230 V pohonom
- Maximálna teplota sekundárneho okruhu je 50°C

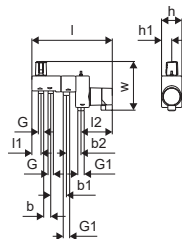

Položka č.	Dimenzia	Bal. 2	Bal. 1	Jedn.	Cena:
<b>1095128</b>		60	1	ks	626,78 €

## Uponor Fluvia T Push-12 WL-G

- Regulačná stanica s 230 V termopohonom, bezkáblovým termostatom a réleovým modulom
- Maximálna teplota sekundárneho okruhu je 60°C

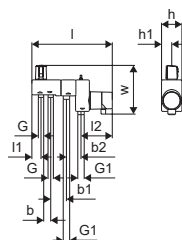

Položka č.	Dimenzia	Bal. 2	Bal. 1	Jedn.	Cena:
<b>1095130</b>		60	1	ks	877,63 €

# Uponor Minitec

## Uponor Q&E Expandér s hlavami M12/

- Zariadenie s elektromechanickým pohonom, dodávané v plastovom kufríku vrátane dvoch 12V Li-Ion batérií a jednej rýchlonabíjačky 220-240V/50-60Hz a maziva (Mo).
- Kovová prevodovka a kovový kryt. Súčasťou LED pracovného svetlo.
- Návod na použitie v kufríku. Automatické otáčanie s M12 expandovacími hlavami.
- Použitie pre 6 bar potrubie v dimenziách do 32 mm.
- Použitie pre 10 bar potrubie v dimenziách do 25 mm.

Technické údaje:

- Nabíjacie napätie: 12V
- Zobrazenie úrovne nabitia: Optické zobrazenie
- Doba nabíjania batérie: cca. 0,5 hod.
- Pre dimenzie: ≤ 32 mm (AK5/6 bar), ≤ 25 mm (AK2/10 bar)



NEW

Položka č.	Dimenzia	Bal. 1	Jedn.	Cena:
<b>1119375</b>	6bar 9,9RS/20	1	set	990,53 €

## Uponor Q&E hlava M12/Rapid Seal

- Vhodné pre Q&E expandér M12 / M12 FUEL



Položka č.	Dimenzia	Bal. 1	Jedn.	Cena:
<b>1119380*</b>	9,9x1.1	1	ks	97,60 €



# Uponor Tecto

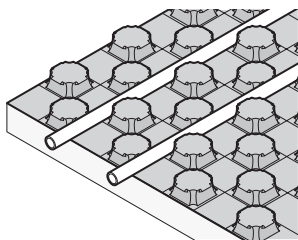

Systémová doska Uponor Tecto slúži na inštaláciu podlahového vykurovania / chladenia v obytných a nebytových budovách. Inštaluje sa v podlahe pod cementovou alebo anhydritovou vrstvou, je

k dispozícii v dvoch hrúbkach (ND 30-2 a ND 11) určená pre rôzne podlahové konštrukcie s rôznymi požiadavkami na zaťaženie.

## Výhody pre vás

**Jednoduché: optimálne prispôsobené komponenty systému**

**Vyberte si medzi viacvrstvom kompozitným potrubím alebo potrubím PE-Xa**

**Využite dlhodobú, overenú kvalitu Uponor**



## Popis

- Systém podlahového vykurovania Tecto je zložený zo systémovej dosky s možnosťou pripevnenia rúrok rozmeroch 14-17 mm.
- rozstup rúrok: 10, 15, 20, 25, 30 cm
- trieda reakcie na oheň podľa EN 13501-1: trieda E
- štandardná horľavosť, materiál triedy B2, zodpovedá DIN 4102

## Použitie

- podlahové sálavé vykurovanie a chladenie
- použitie s cementovými a anhydritovými poterami

## Certifikácia

- DIN CERTCO: 7F010-F; 7F037-F

## Uponor Comfort Pipe PLUS

### Popis

- Potrubie vyrobené z vysoko sieťovaného polyetylénu (PE-Xa) podľa EN ISO 15875
- Vrstva EVOH (etylénvynylalkohol) pre odolnosť proti difúzií kyslíku podľa DIN 4726
- 5 vrstiev
- Vonkajšia biela PE vrstva určené k ochrane pred mechanickým poškodením
- Trieda použitia 4 - Podlahového vykurovanie a rozvody pre nízko teplotné pre vykurovacie telesá
- Trieda reakcie na oheň E podľa DIN EN 13501-1.

### Použitie

- Podlahového vykurovanie a rozvody pre nízko teplotné pre vykurovacie telesá
- Vykurovanie
- Max. prevádzková teplota: 90 °C
- Maximálna teplota 100 °C
- Konštrukčný tlak 6 bar pri 70 °C

## Uponor MLCP RED

### Popis

- Viacvrstvom kompozitné potrubie s kyslíkovou bariérou (PE-RT - spojivo - pozdĺžne zvarovaný hliník - spojivo - PE-RT)
- Trieda materiálu B2 podľa DIN 4102.

### Použitie

- Max. tlak pri nepretržitej prevádzke: 4 bar
- Max. trvalá prevádzková teplota 60 °C.

# Uponor Tecto



## Použiteľné typy rúrok

Do systémovej dosky Uponor Tecto sa môžu uložiť tieto potrubia:

- Uponor Comfort Pipe Plus rúrka (14 x 2,0 mm)
- Uponor Comfort Pipe Plus rúrka (16 x 2,0 mm)
- Uponor Comfort Pipe Plus rúrka (17 x 2,0 mm)
- Uponor MLCP RED rúrka (14 x 1,6 mm)
- Uponor MLCP RED rúrka (16 x 2 mm)

Plastliníkové potrubia Uponor MLCP a Uni Pipe Plus sa tiež dajú uložiť do systémovej dosky Uponor Tecto

- Uponor MLCP rúrky (14 x 2 mm)
- Uponor MLCP a Uni Pipe plus rúrky (16 x 2 mm)

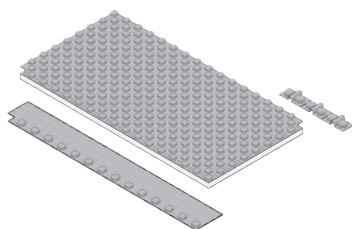

## Spotreba rúrok v závislosti od druhu pokládky

Druh pokládky [-]	Rozostup rúrok [mm]	Spotreba rúrok [m/m <sup>2</sup> ]
Vz 10	100	10
Vz 15	150	6,67
Vz 20	200	5
Vz 25	250	4
Vz 30	300	3,33

Uponor systémovej dosky Tecto	ND 11	ND 30-2
Materiál (izolácia, krycia fólia)	EPS, PS	EPS, PS
Max. zaťaženie	30 kN/m <sup>2</sup>	5.0 kN/m <sup>2</sup>
Tepelný odpor	0,275 m <sup>2</sup> K/W	0,75 m <sup>2</sup> K/W
Dynamická tuhosť	/	20 MN/m <sup>3</sup>
Tlakové napätie	≥ 100 kPa	/
Rozostup rúrok	T 10, 15, 20, 25, 30	T 10, 15, 20, 25, 30
Celková výška systémovej dosky	33 mm	52 mm
Druh systému	Mokrý systém	Mokrý systém
Roznášacia vrstva	Cementový alebo anhydritový poter	Cementový alebo anhydritový poter
Spotreba poteru	ca. 18,5 l/m <sup>2</sup>	ca. 18,5 l/m <sup>2</sup>
Min. výška cementového/anhydritového poteru	45 mm	45 mm

# Uponor Tecto

## Uponor Uni Pipe PLUS

### Popis

- Viacvrstvé kompozitné potrubie s kyslíkovou bariérou (PE-RT - spojivo - bezšvový hliník - spojivo - PE-RT), vyrobené pomocou technológie SACP a OWC.
- Trieda reakcie na oheň E podľa EN 13501-1.
- S koncovými zátkami potrubia ako hygienické tesnenie podľa EN 806.

### Použitie

- Pitná voda: Stály rozsah prevádzkových teplôt od 0 °C do 70 °C pri maximálnom trvalom prevádzkovom tlaku 10 barov. Krátkodobá maximálna teplota je 95 °C po dobu 100 hodín v rámci prevádzkovej životnosti.
- Vykurovanie: Stály rozsah prevádzkových teplôt až 80 °C pri maximálnom trvalom prevádzkovom tlaku 10 barov. Krátkodobá maximálna teplota je 100 °C po dobu 100 hodín v rámci prevádzkovej životnosti.

### Certifikácia

- Schválenia miestnym OM.
- napr.
- DVGW
- AENOR

## Uponor Tecto systémová doska s izoláciou

- systémová doska s tepelnou izoláciou (bez obsahu HBCD)

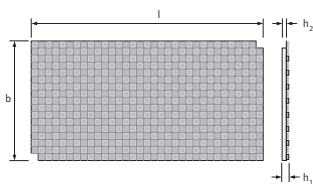

Položka č.	Dimenzia	s MN/m <sup>3</sup>	l mm	R-hodnota m <sup>2</sup> K/W	b mm	h2 mm	A m <sup>2</sup>	Plocha	Bal. 2	Bal. 1	Jedn.	Cena:
<b>1005478</b>	EPS DES 30-2mm 14-17mm 1450x850mm	20	1450	0,750	850	30-2	1,12 1,23		53,76	8,96	m <sup>2</sup>	16,30 €
<b>1005477</b>	EPS 11mm 14-17mm 1450x850mm	-	1450	0,275	850	11	1,12 1,23		94,08	15,68	m <sup>2</sup>	13,22 €

## Uponor Tecto diagonálny pás



Položka č.	Dimenzia	b mm	Bal. 2	Bal. 1	Jedn.	Cena:
<b>1005482</b>	45 75mm	75	420	10	ks	1,61 €

## Uponor Tecto obojstranný pás

- pre tupé spojenie panelov Tecto

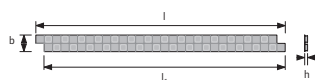

Položka č.	Dimenzia	l mm	l1 mm	b mm	h mm	Bal. 2	Bal. 1	Jedn.	Cena:
<b>1005484</b>	1,4m 100mm	1400	1350	100	22	742,5	33,75	m	2,56 €

# Uponor Tecto

## Uponor Tecto vyrovnávací prvok

- dilatačný prvok na zakrytie prechodov
- určený pre systémovú dosku Tecto

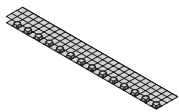

Položka č.	Dimenzia	l mm	l1 mm	b mm	b1 mm	A m <sup>2</sup>	Bal. 2	Bal. 1	Jedn.	Cena:
<b>1005481</b>	1,45m 200mm	1400	1450	200	150	0,21	504	28	m	3,05 €

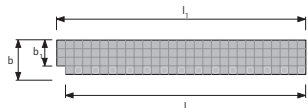

## Uponor Multi obvodový dilatačný pás

- okrajový pás podľa DIN 18560, vyrobený z polyetylénu so samolepiacou zadnou stranou, samolepiaci pás na vonkajšej strane slúži ako tesnenie medzi okrajovým pásom a izoláciou



Položka č.	Dimenzia	L m	s mm	b mm	farba	Bal. 1	Jedn.	Cena:
<b>1000080</b>	150x10mm	50	10	150	modrá	200	m	1,74 €

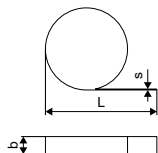

## Uponor Multi škárový profil

- samolepiaci profil z polyetylénového penového expanzného pásu a tvrdého PVC tela, na separáciu poterových častí (napr. vo dverách) proti rozťažnosti poteru
- pre dilatačné škáry podľa DIN 18560-2



Položka č.	Dimenzia	s mm	L m	h mm	Bal. 2	Bal. 1	Jedn.	Cena:
<b>1090229</b>	1800x100x10mm	10,0	1,8	100	720	18	m	9,95 €

## Uponor Multi chránička pre rúrky

- Materiál PE-LD so štrbinou pre ochranu potrubia UFH až do 20 mm v priestore dilatačných škár.



Položka č.	Dimenzia	s mm	l mm	b mm	Bal. 2	Bal. 1	Jedn.	Cena:
<b>1000082</b>	20mm 300x5mm	5,0	300	80	10800	30	ks	0,55 €

# Uponor Tecto

## Uponor Comfort Pipe PLUS rúrka

- 6/10 bar pri 90°C/70°C

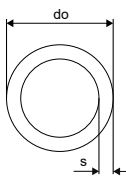

Položka č.	Dimenzia	L m	do mm	s mm	p mm	bar	farba	Bal. 2	Bal. 1	Jedn.	Cena:
<b>1062883</b>	14x2,0 120m	120	14	2	6		biela	1320	120	m	2,04 €
<b>1062884</b>	14x2,0 240m	240	14	2	6		biela	1680	240	m	2,04 €
<b>1088166</b>	14x2,0 640m	640	14	2	6		biela	1920	640	m	2,04 €
<b>1062885</b>	14x2,0 960m	960	14	2	6		biela	1920	960	m	2,04 €
<b>1062044</b>	16x2,0 120m	120	16	2	6		biela	1080	120	m	1,61 €
<b>1062045</b>	16x2,0 240m	240	16	2	6		biela	1440	240	m	1,61 €
<b>1062046</b>	16x2,0 640m	640	16	2	6		biela	1280	640	m	1,61 €
<b>1034535</b>	17x2,0 120m	120	17	2	6		biela	840	120	m	1,72 €
<b>1009226</b>	17x2,0 240m	240	17	2	6		biela	1200	240	m	1,72 €
<b>1086340</b>	17x2,0 480m	480	17	2	6		biela	960	480	m	1,72 €
<b>1009227</b>	17x2,0 640m	640	17	2	6		biela	1280	640	m	1,72 €

## Uponor Vario svorné šroubenie PEX

- Eurokónus

- Mosadz

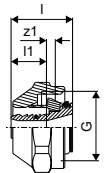

Položka č.	Dimenzia	l mm	l1 mm	G palec	z1 mm	Bal. 2	Bal. 1	Jedn.	Cena:
<b>1065283</b>	14x2,0-G $\frac{3}{4}$ "FT Euro	23	13	$\frac{3}{4}$	3	25	1	ks	5,75 €
<b>1065284</b>	16x1,8/2,0-G $\frac{3}{4}$ "FT Euro	23	13	$\frac{3}{4}$	3	25	1	ks	5,75 €
<b>1065286</b>	17x2,0-G $\frac{3}{4}$ "FT Euro	23	13	$\frac{3}{4}$	3	25	1	ks	5,75 €

## Uponor Q&E spojka s dvomi krúžkami DR

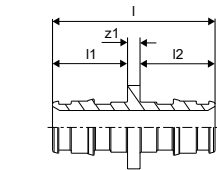

Položka č.	Dimenzia	l mm	l1 mm	l2 mm	z1 mm	Bal. 2	Bal. 1	Jedn.	Cena:
<b>1058659</b>	14-14	39	18	18	3	100	10	ks	5,54 €
<b>1058661</b>	17-17	43	20	20	3	100	10	ks	8,30 €

## Uponor Q&E krúžok natural, eval

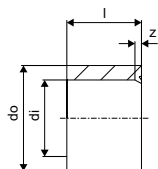

Položka č.	Dimenzia	l mm	di mm	s mm	Bal. 2	Bal. 1	Jedn.	Cena:
<b>1058428</b>	14	14	14,3	3,0	900	20	ks	0,46 €

# Uponor Tecto

## Uponor Smart lisovacia spojka

- Lisovacie spojky
- mosadz
- Pre Uponor Smart UFH potrubia a Comfort Pipe PLUS

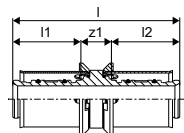

Položka č.	Dimenzia	l	l1	l2	z1	p	Bal. 2	Bal. 1	Jedn.	Cena:
		mm	mm	mm	mm	bar				
<b>1089646</b>	14x2,0-14x2,0	52	21	21	9	6	80	20	ks	3,28 €

## Uponor Uni-X svorné šroubenie MLC

- Uponor svorné šroubenie, prevlečná matica a vnútorná objímka poniklovaná
- vyrobené z mosadze
- Pre pripojenie Uponor Uni Pipe PLUS a MLC rúrok k rozdeľovačom (napr. Uponor rozdeľovač H)
- Vnútorný závit 3/4" eurokonus podľa EN ISO 228-1.

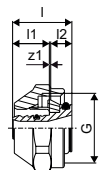

Položka č.	Dimenzia	l	l1	G	z1	Bal. 2	Bal. 1	Jedn.	Cena:
		mm	mm	palec	mm				
<b>1058090</b>	16-3/4" FT Euro	23	13	3/4	3	25	1	ks	4,19 €

# Uponor Tecto

## Uponor S-Press PLUS spojka

- Unikátny indikátor zalisovania
- Rýchla montáž bez kalibrácie potrubia
- Inovatívny QR kód pre okamžitý digitálny prístup
- Farebné rozlíšenie



Položka č.	Dimenzia	l	l1	l2	z1	Bal. 2	Bal. 1	Jedn.	Cena:
		mm	mm	mm	mm			ks	€
<b>1070547</b>	16-16	51	20	20	12	80	20	ks	6,26 €

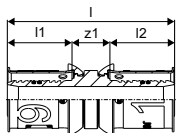

## Uponor S-Press PLUS spojka PPSU

- Unikátny indikátor zalisovania
- Rýchla montáž bez kalibrácie potrubia
- Inovatívny QR kód pre okamžitý digitálny prístup
- Farebné rozlíšenie



Položka č.	Dimenzia	l	l1	l2	z1	Bal. 2	Bal. 1	Jedn.	Cena:
		mm	mm	mm	mm			ks	€
<b>1039933</b>	16-16	51	20	20	11	80	20	ks	4,89 €

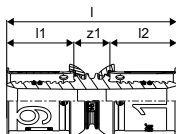

## Uponor Multi podporný vodiaci oblúk

- Plast odolný voči nárazu
- Vodiaci oblúk 90°



Položka č.	Dimenzia	l	di	z	h	r	Bal. 2	Bal. 1	Jedn.	Cena:
		mm	mm	mm	mm	mm			ks	€
<b>1135491</b>	18	115	16,5	90	25	90	250	50	ks	1,54 €

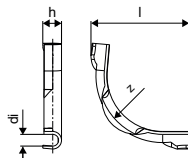

# Uponor Nubos

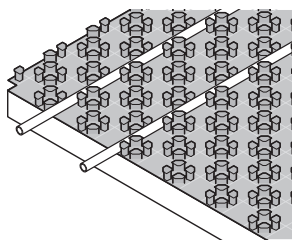

Uponor Nubos je špeciálne navrhnutý systém podlahového vykurovania / chladenia v obytných a nebytových budovách. Systémová doska je inštalovaná v podlahe pod cementovou alebo

anhydritovou vrstvou poteru. Je k dispozícii v troch rôznych hrúbkach (ND 30-2, ND 11 a Nubfoil bez izolácie) pre rôzne podlahové konštrukcie a nosné požiadavky.

## Výhody pre vás

**Jednoduché: optimálne prispôsobené komponenty systému**

**Vyberte si medzi viacvrstvom kompozitným potrubím alebo potrubím PE-Xa (DIM 14/16)**

**Využite dlhodobú, overenú kvalitu Uponor**



## Popis

- Systém podlahového vykurovania Nubos sa skladá zo systémovej dosky s možnosťou pripevnenie rúrok rozmeroch 14-16 mm.
- rozstup rúrok: 5,5; 11,0; 16,5; 22,0; 27,5; 33,0 cm
- Trieda reakcie na oheň podľa EN 13501-1: trieda E
- štandardná horľavosť, materiál triedy B2, zodpovedá DIN 4102

## Použitie

- podlahové sálavé vykurovanie a chladenie
- použitie s cementovými a anhydritovými poterami

## Certifikácia

### Uponor Comfort Pipe PLUS

#### Popis

- Potrubie vyrobené z vysoko sieťovaného polyetylénu (PE-Xa) podľa EN ISO 15875
- Vrstva EVOH (etylvinylalkohol) pre odolnosť proti difúzií kyslíku podľa DIN 4726
- 5 vrstiev
- Vonkajšia biela PE vrstva určené k ochrane pred mechanickým poškodením
- Trieda použitia 4 - Podlahového vykurovanie a rozvody pre nízkotepelné pre vykurovacie telesá
- Trieda reakcie na oheň E podľa DIN EN 13501-1.

#### Použitie

- Podlahového vykurovanie a rozvody pre nízkotepelné pre vykurovacie telesá
- Vykurovanie
- Max. prevádzková teplota: 90 °C
- Maximálna teplota 100 °C
- Konštrukčný tlak 6 bar pri 70 °C

### Uponor MLCP RED

#### Popis

- Viacvrstvom kompozitné potrubie s kyslíkovou bariérou (PE-RT - spojivo - pozdĺžne zváraný hliník - spojivo - PE-RT)
- Trieda materiálu B2 podľa DIN 4102.

#### Použitie

- Max. tlak pri nepretržitej prevádzke: 4 bar
- Max. trvalá prevádzková teplota 60 °C.



# Uponor Nubos

## Uponor MLC

### Popis

- Viacvrstvé kompozitné potrubie s kyslíkovou bariérou (PE-RT - spojivo - pozdĺžne zvaraný hliník - spojivo - PE-RT)
- Trieda reakcie na oheň E podľa DIN 13501 -1.
- S koncovými zátkami potrubia ako hygienické tesnenie podľa EN 806.

### Použitie

- Pitná voda: Stály rozsah prevádzkových teplôt od 0 °C do 70 °C pri maximálnom trvalom prevádzkovom tlaku 10 barov. Krátkodobá maximálna teplota je 95 °C po dobu 100 hodín v rámci prevádzkovej životnosti
- Vykurovanie: Stály rozsah prevádzkových teplôt až 80 °C pri maximálnom trvalom prevádzkovom tlaku 10 barov. Krátkodobá maximálna teplota je 100 °C po dobu 100 hodín v rámci prevádzkovej životnosti.

### Certifikácia

- Schválenia miestnym OM.  
napr.
- DVGW
- AENOR

## Uponor S-Press PLUS/ S-Press vyrobené z PPSU

### Popis

- vyrobené z PPSU

## Uponor Nubos systémová doska bez izol.

- systémová doska pre inštaláciu na existujúcu izoláciu



Položka č.	Dimenzia	s	l	b	h1	A	farba	Plocha	Bal. 2	Bal. 1	Jedn.	Cena:
<b>1016703</b>	14-16mm	-	1447	900	18	1,25	RAL 9017	1,302	140	10	m <sup>2</sup>	10,87 €

## Uponor Nubos SEE



NEW

Položka č.	Dimenzia	l	b	h	h1	Bal. 2	Bal. 1	Jedn.	Cena:
<b>1121164</b>	18mm	1400	800	42	18	71,68	17,92	m <sup>2</sup>	15,23 €

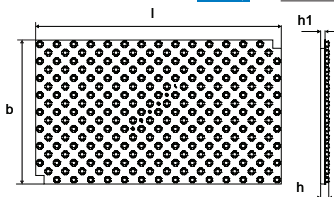

# Uponor Nubos

## Uponor Multi obvodový dilatačný pás

- okrajový pás podľa DIN 18560, vyrobený z polyetylénu so samolepiacou zadnou stranou, samolepiaci pás na vonkajšej strane slúži ako tesnenie medzi okrajovým pásom a izoláciou

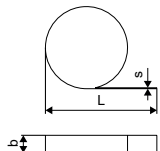

Položka č.	Dimenzia	L m	s mm	b mm	farba	Bal. 1	Jedn.	Cena:
<b>1000080</b>	150x10mm	50	10	150	modrá	200	m	1,74 €

## Uponor Multi škárový profil

- samolepiaci profil z polyetylénového penového expanzného pásu a tvrdého PVC tela, na separáciu poterových častí (napr. vo dverách) proti rozťažnosti poteru  
- pre dilatačné škáry podľa DIN 18560-2



Položka č.	Dimenzia	s mm	L m	h mm	Bal. 2	Bal. 1	Jedn.	Cena:
<b>1090229</b>	1800x100x10mm	10,0	1,8	100	720	18	m	9,95 €

## Uponor Multi chránička pre rúrky

- Materiál PE-LD so štrbinou pre ochranu potrubia UFH až do 20 mm v priestore dilatačných škár.



Položka č.	Dimenzia	s mm	l mm	b mm	Bal. 2	Bal. 1	Jedn.	Cena:
<b>1000082</b>	20mm 300x5mm	5,0	300	80	10800	30	ks	0,55 €

## Uponor Comfort Pipe PLUS rúrka

- 6/10 bar pri 90°C/70°C

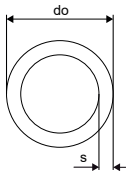

Položka č.	Dimenzia	L m	do mm	s mm	p bar	farba	Bal. 2	Bal. 1	Jedn.	Cena:
<b>1062883</b>	14x2,0 120m	120	14	2	6	biela	1320	120	m	2,04 €
<b>1062884</b>	14x2,0 240m	240	14	2	6	biela	1680	240	m	2,04 €
<b>1088166</b>	14x2,0 640m	640	14	2	6	biela	1920	640	m	2,04 €
<b>1062885</b>	14x2,0 960m	960	14	2	6	biela	1920	960	m	2,04 €
<b>1062044</b>	16x2,0 120m	120	16	2	6	biela	1080	120	m	1,61 €
<b>1062045</b>	16x2,0 240m	240	16	2	6	biela	1440	240	m	1,61 €
<b>1062046</b>	16x2,0 640m	640	16	2	6	biela	1280	640	m	1,61 €

# Uponor Nubos

## Uponor Vario svorné šroubenie PEX

- Eurokónus
- Mosadz

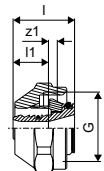

Položka č.	Dimenzia	l mm	l1 mm	G palec	z1 mm	Bal. 2	Bal. 1	Jedn.	Cena:
<b>1065283</b>	14x2,0-G $\frac{3}{4}$ "FT Euro	23	13	$\frac{3}{4}$	3	25	1	ks	5,75 €
<b>1065284</b>	16x1,8/2,0-G $\frac{3}{4}$ "FT Euro	23	13	$\frac{3}{4}$	3	25	1	ks	5,75 €

## Uponor Fluvia rozvojka svor. šroubenia

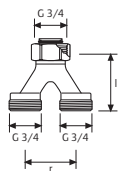

Položka č.	Dimenzia	l mm	c/c mm	Bal. 2	Bal. 1	Jedn.	Cena:
<b>1005675</b>	2xG $\frac{3}{4}$ - $\frac{3}{4}$ "Euro	50	40	50	1	set	38,02 €

## Uponor Q&E spojka s dvomi krúžkami DR

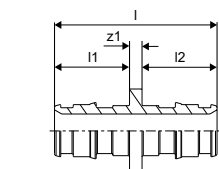

Položka č.	Dimenzia	l mm	l1 mm	l2 mm	z1 mm	Bal. 2	Bal. 1	Jedn.	Cena:
<b>1058659</b>	14-14	39	18	18	3	100	10	ks	5,54 €

## Uponor Q&E krúžok natural, eval

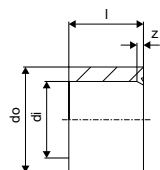

Položka č.	Dimenzia	l mm	d1 mm	s mm	Bal. 2	Bal. 1	Jedn.	Cena:
<b>1058428</b>	14	14	14,3	3,0	900	20	ks	0,46 €

# Uponor Nubos

## Uponor Smart lisovacia spojka

- Lisovacie spojky
- mosadz
- Pre Uponor Smart UFH potrubia a Comfort Pipe PLUS

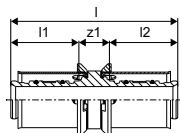

Položka č.	Dimenzia	l	l1	l2	z1	p	Bal. 2	Bal. 1	Jedn.	Cena:
<b>1089646</b>	14x2,0-14x2,0	52	21	21	9	6	80	20	ks	5,54 €

## Uponor Uni-X svorné šroubenie MLC

- Uponor svorné šroubenie, prevlečná matica a vnútorná objímka poniklovaná
- vyrobené z mosadze
- Pre pripojenie Uponor Uni Pipe PLUS a MLC rúrok k rozdeľovačom (napr. Uponor rozdeľovač H)
- Vnútorný závit 3/4" eurokonus podľa EN ISO 228-1.

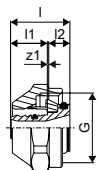

Položka č.	Dimenzia	l	l1	G	z1	Bal. 2	Bal. 1	Jedn.	Cena:
<b>1058090</b>	16-3/4"FT Euro	23	13	3/4	3	25	1	ks	4,19 €

## Uponor S-Press PLUS spojka

- Unikátny indikátor zalisovania
- Rýchla montáž bez kalibrácie potrubia
- Inovatívny QR kód pre okamžitý digitálny prístup
- Farebné rozlíšenie

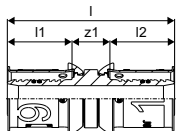

Položka č.	Dimenzia	l	l1	l2	z1	Bal. 2	Bal. 1	Jedn.	Cena:
<b>1070547</b>	16-16	51	20	20	12	80	20	ks	6,26 €

# Uponor Nubos

## Uponor S-Press PLUS spojka PPSU

- Unikátny indikátor zalisovania
- Rýchla montáž bez kalibrácie potrubia
- Inovatívny QR kód pre okamžitý digitálny prístup
- Farebné rozlíšenie



Položka č.	Dimenzia	l mm	l1 mm	l2 mm	z1 mm	Bal. 2	Bal. 1	Jedn.	Cena:
<b>1039933</b>	16-16	51	20	20	11	80	20	ks	4,89 €

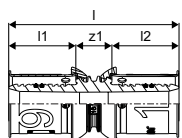

## Uponor Multi podporný vodiaci oblúk

- Plast odolný voči nárazu
- Vodiaci oblúk 90°



Položka č.	Dimenzia	l mm	di mm	z mm	h mm	r mm	Bal. 2	Bal. 1	Jedn.	Cena:
<b>1135491</b>	18	115	16,5	90	25	90	250	50	ks	1,54 €

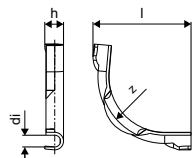

# Uponor Klett

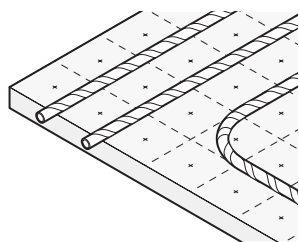

Inovatívny systém kladenia potrubia podlahového vykurovania a chladenia. Rúrky majú na sebe navinutú upevňovaciu pásku; izolačný panel je pokrytý zodpovedajúcou vrstvenou rastrovou fóliou. Keď sú rúrky

stlačené do správnej polohy panelu, rúrky sa pomocou suchého zipsu prichytia na panel, a tým sa zaručí maximálne upevnenie.

## Výhody pre vás

**Spofahlivý a rýchly:** mikro fixácia

**Lahký:** nie sú potrebné žiadne špeciálne nástroje

**Flexibilný:** premiestnenie potrubí kedykoľvek

**Vyberte si medzi viacvrstvom kompozitným potrubím alebo potrubím PE-Xa (DIM 14/16)**

**Dlhodobá, overená kvalita Uponor**



## Popis

- Systém podlahového vykurovania Klett sa skladá z izolačnej dosky EPS a fólie pre prichytenie potrubia so suchým zipsom podľa EN 13163 a DIN 4108-10.
- spôsob: suchý zips
- trieda reakcie na oheň podľa EN 13501-1: trieda E
- štandardná horľavosť, materiál triedy B2, zodpovedá DIN 4102
- so samolepiacou páskou na dlhšej strane dosky
- fólia na paneloch je označená mriežkových vzorom 100 x 100 mm

## Použitie

- podlahové sálavé vykurovanie a chladenie
- použitie s cementovými a anhydritovými poterami

## Certifikácia

- DIN CERTCO: 3V372 PE-Xa; 7F235-F; 7F236-F; 7F342-F

## Uponor Klett MLCP RED

### Popis

- Viacvrstvom kompozitné potrubie s kyslíkovou bariérou (PE-RT - spojivo - pozdĺžne zváraný hliník - spojivo - PE-RT)

### Použitie

- pre sálavé vykurovanie/chladenie
- štandardná horľavosť, trieda materiálu B2 podľa DIN 4102
- Max. tlak pri nepretržitej prevádzke: 4 bar pri maximálnej trvalej prevádzkovej teplote 60 °C.

# Uponor Klett

## Montáž panelu a potrubia Klett

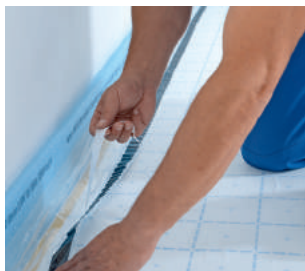

Ako prvý krok sa pásik Uponor Multi umiestni so zadným lepiacim páskom na všetky prečnievajúce komponenty. Laminovaná samolepiaca PE fólia zaistuje požadované utesnenie poteru.



Uponor Klett je dodávaný s jednostranným výbežkom samolepiacej fólie. Preto sa vynechá maskovanie spodných spojov na stavenisku, čím sa ušetrí celý pracovný proces.



Rúry Uponor Klett sú prilepené na lepiacu fóliu ľahkým zatlačením. Umiestnenie rúr môže byť korigované aj po pripnutí bez poškodenia vrstvenej fóliovej vrstvy Klett panelov.



Spojenie potrubia Uponor Klett uľahčuje potrubné dverné pripojenie. Toto je upnuté do otvoru dverí a zafixované. Teraz je možné odvinúť potrubie Klett z odvíjača rúr Uponor Multi do miestnosti bez dotyku s podlahou

## Pripojenie k rozvodu



Rúrka Uponor Klett je odrezaná na správnu dĺžku pomocou nožníc rúrok Uponor.



Odviňte háčikovú pásku približne o 10 cm a odrežte ju pomocou rezacieho noža.



Potom pripievnte svorné šróbenie Uponor Vario pozostávajúce z prevlečnej matice, objímky a sťahovacieho krúžka na koniec potrubia.



Posledný krok je utiahnuť svorné šróbenie pomocou vidlicového kľúča.

## Spotreba rúrok v závislosti od druhu pokládky

Druh pokládky [-]	Rozostup rúrok [mm]	Spotreba rúrok [m/m <sup>2</sup> ]
Vz 10	100	10
Vz 15	150	6,67
Vz 20	200	5

# Uponor Klett

## Uponor Klett Comfort Pipe PLUS

### Popis

- Potrubie vyrobené z vysoko sieťovaného polyetylénu (PE-Xa) podľa EN ISO 15875
- Vrstva EVOH (etylénvynylalkohol) pre odolnosť proti difúzií kyslíku podľa DIN 4726
- 5 vrstiev
- Vonkajšia biela PE vrstva určená k ochrane pred mechanickým poškodením
- Trieda použitia 4 - Podlahového vykurovanie a rozvod pre nízko teplotné vykurovacie telesá
- Trieda reakcie na oheň E podľa DIN EN 13501-1.

### Použitie

- podlahové vykurovanie a rozvody pred nízko teplotné vykurovacie telesá
- vykurovanie
- max. prevádzková teplota: 90 °C
- maximálna teplota 100 °C
- prevádzkový tlak 6 bar pri 70 °C

## Uponor Klett systémová doska zvinutá extra

- tepelnoizolačná doska pozostáva z fólie Klett na fixáciu okruhov, ktorá je spojená s EPS (bez obsahu HBCD) podľa EN 13163 a DIN 4108-10.
- so samolepiacou páskou
- zvinutá do rolky
- s kročajovou izoláciou



Položka č.	Dimenzia	s MN/m <sup>2</sup>	ND	R-hodnota m <sup>2</sup> K/W	A m <sup>2</sup>	Bal. 2	Bal. 1	Jedn.	Cena:
<b>1063402</b>	EPS DES 25-2mm 10x1m	30	25-2	0,600	10	80	10	m <sup>2</sup>	15,03 €
<b>1063322*</b>	EPS DES 30-2mm 10x1m	20	30-2	0,750	10	80	10	m <sup>2</sup>	14,04 €

## Uponor Klett

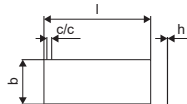

Položka č.	Dimenzia	l mm	c/c mm	b mm	h mm	R-hodnota m <sup>2</sup> K/W	Bal. 2	Bal. 1	Jedn.	Cena:
<b>1086854</b>	2400x1000x3mm	2400	100	1000	3	0,014	360	24	m <sup>2</sup>	14,69 €

## Uponor Multi obvodový dilatačný pás

- okrajový pás podľa DIN 18560, vyrobený z polyetylénu so samolepiacou zadnou stranou, samolepiaci pás na vonkajšej strane slúži ako tesnenie medzi okrajovým pásom a izoláciou

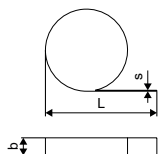

Položka č.	Dimenzia	L m	s mm	b mm	farba	Bal. 1	Jedn.	Cena:
<b>1000080</b>	150x10mm	50	10	150	modrá	200	m	1,74 €



# Uponor Klett

## Uponor Multi škárový profil

- samolepiaci profil z polyetylénového penového expanzného pásu a tvrdého PVC tela, na separáciu poterových častí (napr. vo dverách) proti rozťažnosti poteru
- pre dilatačné škáry podľa DIN 18560-2



Položka č.	Dimenzia	s mm	L m	h mm	Bal. 2	Bal. 1	Jedn.	Cena:
<b>1090229</b>	1800x100x10mm	10,0	1,8	100	720	18	m	9,95 €

## Uponor Multi chránička pre rúrky

- Materiál PE-LD so štrbinou pre ochranu potrubia UFH až do 20 mm v priestore dilatačných škár.



Položka č.	Dimenzia	s mm	l mm	b mm	Bal. 2	Bal. 1	Jedn.	Cena:
<b>1000082</b>	20mm 300x5mm	5,0	300	80	10800	30	ks	0,55 €

## Uponor Klett Comfort Pipe PLUS

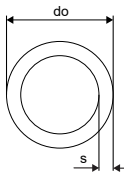

Položka č.	Dimenzia	L m	do mm	s mm	p bar	farba	Bal. 2	Bal. 1	Jedn.	Cena:
<b>1087302*</b>	16x2,0 240m	240	16	2	6	biela	1200	240	m	2,44 €
<b>1087303*</b>	16x2,0 640m	640	16	2	6	biela	1280	640	m	2,44 €

## Uponor Vario svorné šroubenie PEX

- Eurokónus
- Mosadz

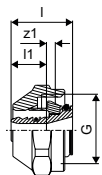

Položka č.	Dimenzia	l mm	l1 mm	G palec	z1 mm	Bal. 2	Bal. 1	Jedn.	Cena:
<b>1065284</b>	16x1,8/2,0-G $\frac{3}{4}$ "FT Euro	23	13	$\frac{3}{4}$	3	25	1	ks	5,75 €

## Uponor Fluvia rozdvojka svor. šroubenia

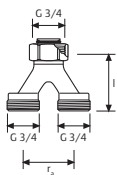

Položka č.	Dimenzia	l mm	c/c mm	Bal. 2	Bal. 1	Jedn.	Cena:
<b>1005675</b>	2xG $\frac{3}{4}$ - $\frac{3}{4}$ "Euro	50	40	50	1	set	38,02

# Uponor Klett

## Uponor Klett special



Položka č.	Dimenzia	L m	Bal. 2	Bal. 1	Jedn.	Cena:
<b>1007178</b>	20m 50mm	20	30	5	ks	32,71 €

## Uponor Multi páska

- samolepiaca páska pre pripevnenie panelov Tacker a Klett
- výsledok tesnosti podľa DIN 18560



Položka č.	Dimenzia	L m	b mm	Bal. 2	Bal. 1	Jedn.	Cena:
<b>1000012</b>	66m 50mm	66	50	36	1	ks	6,45 €

## Uponor Multi podporný vodiaci oblúk

- Plast odolný voči nárazu
- Vodiaci oblúk 90°



Položka č.	Dimenzia	l mm	di mm	z mm	h mm	r mm	Bal. 2	Bal. 1	Jedn.	Cena:
<b>1135491</b>	18	115	16,5	90	25	90	250	50	ks	1,54 €

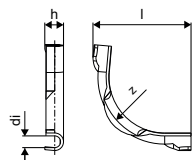

# Uponor Tacker

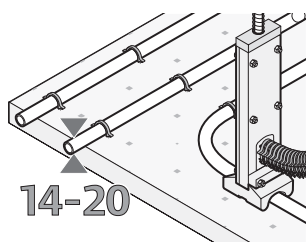

Všetky komponenty systému Uponor Tacker sú navrhnuté tak, aby navzájom do seba zapadali. Panely s tepelnou a kročajovou izoláciou sú vybavené rastrovým povrchom odolným proti roztrhnutiu a vytlačeniu.

Umožňujú jednoduchú inštaláciu systémových potrubí. Všetky komponenty sú navrhnuté tak, aby zabezpečili optimálnu bezpečnosť a spoľahlivú prevádzku.

## Výhody pre vás

**Flexibilný:** Kompozitné panely alebo kotúče, rôzne tepelné a zvukové izolačné vrstvy

**Vhodné pre všetky typy poterov**

**Rýchla inštalácia:** integrovaná izolačná vrstva a fólia

**Univerzálne potrubné spony pre potrubia 14 - 20 mm**

**Jednoduchá inštalácia:** ergonomicky tvarovaná Tacker zošívачka



## Popis

- Systém podlahového vykurovania Tacker skladá z izolačnej dosky EPS a fólie odolnej voči opotrebovaniu podľa EN 13163 a DIN 4108-10.
- trieda reakcie na oheň podľa EN 13501-1: trieda E
- štandardná horľavosť, materiál triedy B2, zodpovedá DIN 4102
- fólia na paneloch je označená mriežkových vzorom 100 x 100 mm

## Použitie

- podlahové sálavé vykurovanie a chladenie
- použitie s cementovými a anhydritovými poterami

## Certifikácia

- DIN CERTCO: 7F077-F, 7F185-F, 7F216-F, 7F278-F

## Uponor Comfort Pipe PLUS

### Popis

- Potrubie vyrobené z vysoko sieťovaného polyetylénu (PE-Xa) podľa EN ISO 15875
- Vrstva EVOH (etylenvinylalkohol) pre odolnosť proti difúzií kyslíku podľa DIN 4726
- 5 vrstiev
- Vonkajšia biela PE vrstva určené k ochrane pred mechanickým poškodením
- Trieda použitia 4 - Podlahového vykurovanie a rozvody pre nízkoteplotné pre vykurovacie telesá
- Trieda reakcie na oheň E podľa DIN EN 13501-1.

### Použitie

- Podlahového vykurovanie a rozvody pre nízkoteplotné pre vykurovacie telesá
- Vykurovanie
- Max. prevádzková teplota: 90 °C
- Maximálna teplota 100 °C
- Konštrukčný tlak 6 bar pri 70 °C

# Uponor Tacker

## Spotreba rúrok v závislosti od druhu pokládky

Druh pokládky [-]	Rozostup rúrok [mm]	Spotreba rúrok [m/m <sup>2</sup> ]
Vz 10	100	10
Vz 15	150	6,67
Vz 20	200	5
Vz 25	250	4
Vz 30	300	3,33

## Uponor Tacker komponenty



Uponor Tacker zošívacia s modrými krátkymi sponami.



Postačuje len jedno náradie pre dva druhy spon



Uponor Tacker zošívacia so sivými dlhými sponami.

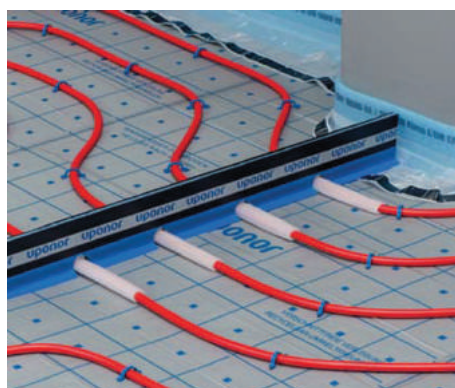

Uponor škárový profil pre oddelenie dilatačných celkov

# Uponor Tacker

## Uponor MLCP RED

### Popis

- Viacvrstvé kompozitné potrubie s kyslíkovou bariérou (PE-RT - spojivo - pozdĺžne zvaraný hliník - spojivo - PE-RT)
- Trieda materiálu B2 podľa DIN 4102.

### Použitie

- Max. tlak pri nepretržitej prevádzke: 4 bar
- Max. trvalá prevádzková teplota 60 °C.

## Uponor Tacker izolačný kotúč

- tepelne izolačná doska
- zvinutá doska

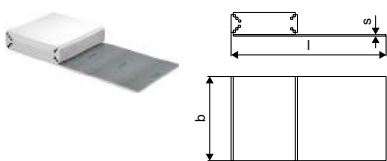

Položka č.	Dimenzia	l mm	b mm	b1 mm	b2 mm	h mm	s mm	R-hodnota MN/m <sup>3</sup>	farba m <sup>2</sup> /K/W	Bal. 2	Bal. 1	Jedn.	Cena:
1090924	EPS DES 30-2mm 10x1m	10000	1030	1000	1000	30	20	0,750	biela	80	10	m <sup>2</sup>	9,73 €
1090925	EPS DES 30-3mm 10x1m	10000	1030	1000	1000	30	20	0,650	biela	80	10	m <sup>2</sup>	10,15 €

## Uponor Tacker

- Tacker PE-fólia na inštaláciu na existujúcu tepelnú izoláciu
- transparentná
- s rastrom 100 x 100 mm



NEW

Položka č.	Dimenzia	l mm	L m	s mm	b mm	Plocha A m <sup>2</sup>	Bal. 2	Bal. 1	Jedn.	Cena:
1122372	0,2mm 100x1,03m						2884	103	m <sup>2</sup>	2,68 €

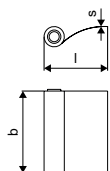

## Uponor Multi obvodový dilatačný pás

- okrajový pás podľa DIN 18560, vyrobený z polyetylénu so samolepiacou zadnou stranou, samolepiaci pás na vonkajšej strane slúži ako tesnenie medzi okrajovým pásom a izoláciou



Položka č.	Dimenzia	L m	s mm	b mm	farba	Bal. 1	Jedn.	Cena:
1000080*	150x10mm	50	10	150	modrá	200	m	1,74 €

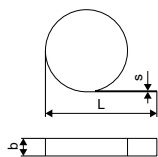

# Uponor Tacker

## Uponor Multi škárový profil

- samolepiaci profil z polyetylénového penového expanzného pásu a tvrdého PVC tela, na separáciu poterových častí (napr. vo dverách) proti rozťažnosti poteru
- pre dilatačné škáry podľa DIN 18560-2



Položka č.	Dimenzia	s mm	L m	h mm	Bal. 2	Bal. 1	Jedn.	Cena:
<b>1090229*</b>	1800x100x10mm	10,0	1,8	100	720	18	m	9,95 €

## Uponor Multi chránička pre rúrky

- Materiál PE-LD so štrbinou pre ochranu potrubia UFH až do 20 mm v priestore dilatačných škár.



Položka č.	Dimenzia	s mm	l mm	b mm	Bal. 2	Bal. 1	Jedn.	Cena:
<b>1000082</b>	20mm 300x5mm	5,0	300	80	10800	30	ks	0,55 €

## Uponor Multi páska

- samolepiaca páska pre pripevnenie panelov Tacker a Klett
- výsledok tesnosti podľa DIN 18560



Položka č.	Dimenzia	L m	b mm	Bal. 2	Bal. 1	Jedn.	Cena:
<b>1000012</b>	66m 50mm	66	50	36	1	ks	6,45 €

## Uponor Comfort Pipe PLUS rúrka

- 6/10 bar pri 90°C/70°C

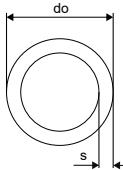

Položka č.	Dimenzia	L m	do mm	s mm	p bar	farba	Bal. 2	Bal. 1	Jedn.	Cena:
<b>1062883</b>	14x2,0 120m	120	14	2	6	biela	1320	120	m	2,04 €
<b>1062884</b>	14x2,0 240m	240	14	2	6	biela	1680	240	m	2,04 €
<b>1088166</b>	14x2,0 640m	640	14	2	6	biela	1920	640	m	2,04 €
<b>1062885</b>	14x2,0 960m	960	14	2	6	biela	1920	960	m	2,04 €
<b>1062044</b>	16x2,0 120m	120	16	2	6	biela	1080	120	m	1,61 €
<b>1062045</b>	16x2,0 240m	240	16	2	6	biela	1440	240	m	1,61 €
<b>1062046</b>	16x2,0 640m	640	16	2	6	biela	1280	640	m	1,61 €
<b>1034535</b>	17x2,0 120m	120	17	2	6	biela	840	120	m	1,72 €
<b>1009226</b>	17x2,0 240m	240	17	2	6	biela	1200	240	m	1,72 €
<b>1086340</b>	17x2,0 480m	480	17	2	6	biela	960	480	m	1,72 €
<b>1009227</b>	17x2,0 640m	640	17	2	6	biela	1280	640	m	1,72 €
<b>1009228</b>	20x2,0 120m	120	20	2	6	biela	840	120	m	2,55 €
<b>1009230</b>	20x2,0 240m	240	20	2	6	biela	960	240	m	2,55 €
<b>1009231</b>	20x2,0 480m	480	20	2	6	biela	960	480	m	2,55 €

# Uponor Tacker

## Uponor Vario svorné šroubenie PEX

- Eurokónus
- Mosadz

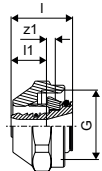

Položka č.	Dimenzia	l mm	l1 mm	G palec	z1 mm	Bal. 2	Bal. 1	Jedn.	Cena:
<b>1065283</b>	14x2,0-G $\frac{3}{4}$ "FT Euro	23	13	$\frac{3}{4}$	3	25	1	ks	5,75 €
<b>1065284</b>	16x1,8/2,0-G $\frac{3}{4}$ "FT Euro	23	13	$\frac{3}{4}$	3	25	1	ks	5,75 €
<b>1065286</b>	17x2,0-G $\frac{3}{4}$ "FT Euro	23	13	$\frac{3}{4}$	3	25	1	ks	5,75 €
<b>1065290</b>	20x1,9/2,0-G $\frac{3}{4}$ "FT Euro	24	14	$\frac{3}{4}$	3	25	1	ks	5,87 €

## Uponor Smart lisovacia spojka

- Lisovacie spojky
- mosadz
- Pre Uponor Smart UFH potrubia a Comfort Pipe PLUS

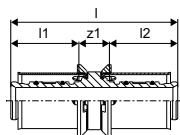

Položka č.	Dimenzia	l mm	l1 mm	l2 mm	z1 mm	p bar	Bal. 2	Bal. 1	Jedn.	Cena:
<b>1089646</b>	14x2,0-14x2,0	52	21	21	9	6	80	20	ks	3,28 €

## Uponor Fluvia rozdvojka svor. šroubenia

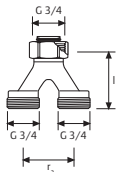

Položka č.	Dimenzia	l mm	c/c mm	Bal. 2	Bal. 1	Jedn.	Cena:
<b>1005675</b>	2xG $\frac{3}{4}$ - $\frac{3}{4}$ "Euro	50	40	50	1	set	38,02 €

## Uponor Q&E spojka s dvomi krúžkami DR

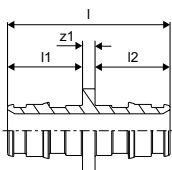

Položka č.	Dimenzia	l mm	l1 mm	l2 mm	z1 mm	Bal. 2	Bal. 1	Jedn.	Cena:
<b>1058659</b>	14-14	39	18	18	3	100	10	ks	5,54 €
<b>1058661</b>	17-17	43	20	20	3	100	10	ks	8,30 €

# Uponor Tacker

## Uponor Q&E krúžok natural, eval

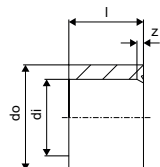

Položka č.	Dimenzia	l mm	di mm	s mm	Bal. 2	Bal. 1	Jedn.	Cena:
<b>1058428</b>	14	14	14,3	3,0	900	20	ks	0,46 €

## Uponor Q&E krúžok white

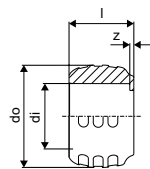

Položka č.	Dimenzia	l mm	di mm	do mm	z mm	p bar	farba	Bal. 2	Bal. 1	Jedn.	Cena:
<b>1057454</b>	20	20	20,2	29,2	1	6+10	biela	520	20	ks	0,37 €

## Uponor Uni-X svorné šroubenie MLC

- Uponor svorné šroubenie, prevlečná matica a vnútorná objímka poniklovaná
- vyrobené z mosadze
- Pre pripojenie Uponor Uni Pipe PLUS a MLC rúrok k rozdeľovačom (napr. Uponor rozdeľovač H)
- Vnútorný závit 3/4" eurokonus podľa EN ISO 228-1.

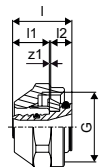

Položka č.	Dimenzia	l mm	l1 mm	G palec	z1 mm	Bal. 2	Bal. 1	Jedn.	Cena:
<b>1058090</b>	16-3/4"FT Euro	23	13	3/4	3	25	1	ks	4,19 €



# Uponor Tacker

## Uponor S-Press PLUS spojka PPSU

- Unikátny indikátor zalisovania
- Rýchla montáž bez kalibrácie potrubia
- Inovatívny QR kód pre okamžitý digitálny prístup
- Farebné rozlíšenie

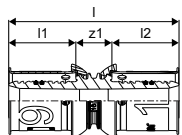

Položka č.	Dimenzia	l	l1	l2	z1	Bal. 2	Bal. 1	Jedn.	Cena:
<b>1039933</b>	16-16	51	20	20	11	80	20	ks	4,89 €
<b>1039934</b>	20-20	54	21	21	11	80	10	ks	6,47 €

## Uponor Tacker spona dlhá

- Tacker spony
- montáž pomocou tacker zošívачky

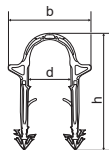

Položka č.	Dimenzia	Bal. 2	Bal. 1	Jedn.	Cena:
<b>1140124</b>	50mm	5000	250	balenie	27,50 €

# Uponor Tacker

## Uponor Tacker zošívacia + spony



Položka č.	Dimenzia	Bal. 2	Bal. 1	Jedn.	Cena:
<b>1136264</b>	14-20mm h=50mm	1250 ks	24	1 Sada	288,92 €

## Uponor Multi podporný vodiaci oblúk

- Plast odolný voči nárazu
- Vodiaci oblúk 90°



Položka č.	Dimenzia	l mm	di mm	z mm	h mm	r mm	Bal. 2	Bal. 1	Jedn.	Cena:
<b>1135491</b>	18	115	16,5	90	25	90	250	50	ks	1,54 €
<b>1135492</b>	20	150	22	115	31	115	2300	50	ks	2,16 €

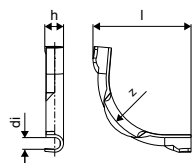

# Uponor Fix 9,9 a 14-20

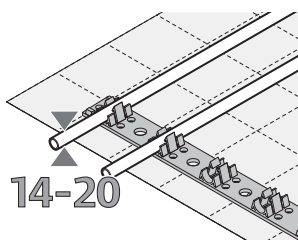

Všetky komponenty systému upínacích lišt Uponor sú navrhnuté pre bezchybnú vzájomnú kompatibilitu. Panely s tepelnou a kročajovou izoláciou sú opatrené odolným povrchom a inštalačnou mriežkou, ktorá

umožňuje jednoduchú montáž systému. Všetky komponenty sú navrhnuté tak, aby bola zabezpečená optimálna bezpečnosť a spoľahlivosť prevádzky.

## Výhody pre vás

- Flexibilná pokládka potrubia: kompozitné panely alebo rolky s rôznymi vrstvami tepelnej a kročajovej izolácie
- Veľké kotúče potrubia: minimálne rezanie, rôznorodosť montáže
- Rýchla montáž: integrovaná izolačná vrstva a prekrytie
- Univerzálne pre rozmery potrubia 14 - 20 mm



## Popis

- Systém pre montáž na stenu, stropu a do podlahy, sa skladá z fixačných lišt pre upevnenie potrubia.

## Použitie

- podlahové sálavé vykurovanie a chladenie
- sálavé stenové a stropné vykurovanie a chladenie
- použitie s cementovými a anhydritovými poterami

## Certifikácia

- DIN CERTCO: 7F277-W, 7F347-DW

## Uponor Comfort Pipe PLUS

### Popis

- Potrubie vyrobené z vysoko sieťovaného polyetylénu (PE-Xa) podľa EN ISO 15875
- Vrstva EVOH (etylenvinylalkohol) pre odolnosť proti difúzií kyslíku podľa DIN 4726
- 5 vrstiev
- Vonkajšia biela PE vrstva určené k ochrane pred mechanickým poškodením
- Trieda použitia 4 - Podlahového vykurovanie a rozvody pre nízkoteplotné pre vykurovacie telesá
- Trieda reakcie na oheň E podľa DIN EN 13501-1.

### Použitie

- Podlahového vykurovanie a rozvody pre nízkoteplotné pre vykurovacie telesá
- Vykurovanie
- Max. prevádzková teplota: 90 °C
- Maximálna teplota 100 °C
- Konštrukčný tlak 6 bar pri 70 °C

## Uponor MLCP RED

### Popis

- Viacvrstvé kompozitné potrubie s kyslíkovou bariérou (PE-RT - spojivo - pozdĺžne zváraný hliník - spojivo - PE-RT)
- Trieda materiálu B2 podľa DIN 4102.

### Použitie

- Max. tlak pri nepretržitej prevádzke: 4 bar
- Max. trvalá prevádzková teplota 60 °C.

# Uponor Fix 9,9 a 14-20

## Spotreba rúrok v závislosti od druhu pokládky

Druh pokládky [-]	Rozostup rúrok [mm]	Spotreba rúrok [m/m <sup>2</sup> ]
Vz 10	100	10
Vz 15	150	6,67
Vz 20	200	5
Vz 25	250	4
Vz 30	300	3,33

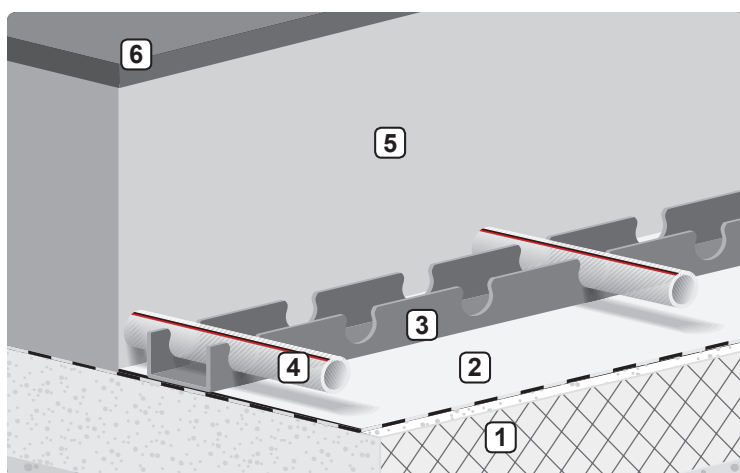

- 1 Tepelná izolácia
- 2 Uponor fólia s rastrom
- 3 Uponor fixačná lišta
- 4 Uponor Comfort Pipe PLUS
- 5 Roznášacia vrstva
- 6 Nášľapná vrstva

Pokládka vykurovacích rúrok do fixačných lišt.

# Uponor Fix 9,9 a 14-20

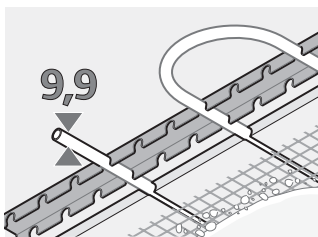

Uponor sálavý vykurovací a chladiaci systém pre inštaláciu na strop a na stenu. Skladá sa z 9,9 mm PE-Xa rúrok integrovaných do omietkovej krytiny stropu a stien. Vďaka minimálnej hrúbke omietkovej krytiny má

systém veľmi krátku reakčnú dobu a rýchlo sa prispôsobuje akýmkoľvek zmenám teploty.

## Výhody pre vás

**Univerzálnosť:** jeden systém na montáž na strop a na stenu

**Jednoduchosť:** málo komponentov

**Komfort:** krátke doby na zahriatie, rýchlo nastaviteľné

**Úspora energie:** nízke prevádzkové teploty



## Uponor Comfort Pipe

### Popis

- Potrubie vyrobené z vysoko sieťovaného polyetylénu (PE-Xa) podľa EN ISO 15875
- Vrstva EVOH (etylénvinylalkohol) pre odolnosť proti difúzií kyslíku podľa DIN 4726
- Trieda použitia 4 - Podlahového vykurovanie a rozvody pre nízкотeplotné pre vykurovacie telesá
- Trieda reakcie na oheň E podľa DIN EN 13501-1.

### Použitie

- Podlahového vykurovanie a rozvody pre nízкотeplotné pre vykurovacie telesá
- Max. prevádzková teplota: 90 °C
- Maximálna teplota 100 °C
- Konštrukčný tlak 6 bar pri 70 °C

## Uponor Comfort Pipe PLUS

### Popis

- Potrubie vyrobené z vysoko sieťovaného polyetylénu (PE-Xa) podľa EN ISO 15875
- Vrstva EVOH (etylénvinylalkohol) pre odolnosť proti difúzií kyslíku podľa DIN 4726
- 5 vrstiev
- Vonkajšia biela PE vrstva určené k ochrane pred mechanickým poškodením
- Trieda použitia 4 - Podlahového vykurovanie a rozvody pre nízкотeplotné pre vykurovacie telesá
- Trieda reakcie na oheň E podľa DIN EN 13501-1.

### Použitie

- Podlahového vykurovanie a rozvody pre nízкотeplotné pre vykurovacie telesá
- Vykurovanie
- Max. prevádzková teplota: 90 °C
- Maximálna teplota 100 °C
- Konštrukčný tlak 6 bar pri 70 °C

# Uponor Fix 9,9 a 14-20

Spotreba rúrok v závislosti od druhu pokládky

Druh pokládky [-]	Rozostup rúrok [mm]	Spotreba rúrok [m/m <sup>2</sup> ]
Vz 8	80	12,5
Vz 10	100	10
Vz 14	140	7,14

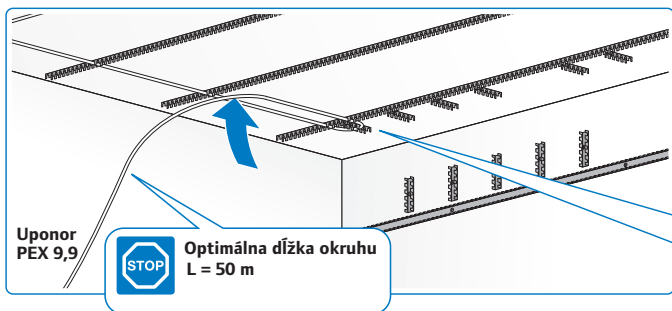
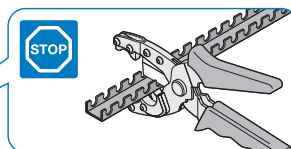
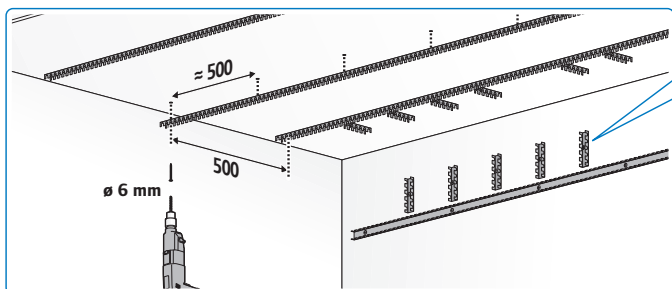

T	a
80	60
100	70
140	90

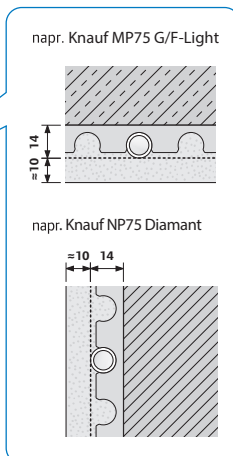
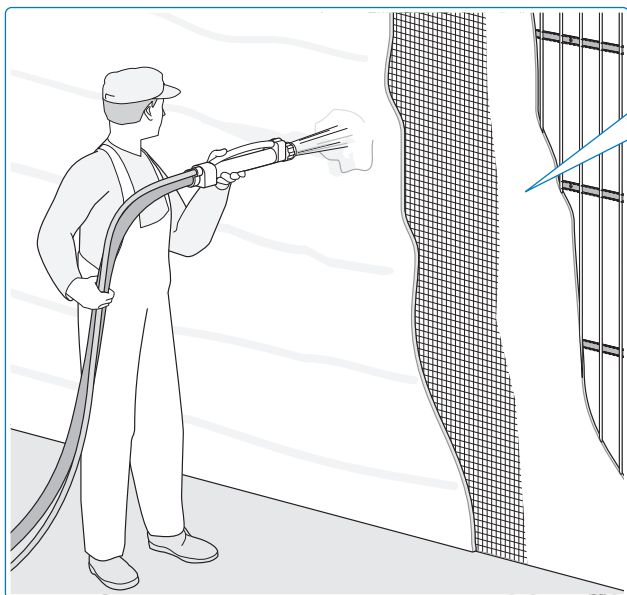

 **Pred nanášaním omietky musia byť natlakované všetky okruhy. Systém musí byť chránený voči mrazu.**

# Uponor Fix



## Uponor Fix fixačná lišta samolepiaca

- lišta pre potrubia 14-20mm
- c-c 50mm
- so samolepiacou vrstvou



Položka č.	Dimenzia	l mm	b mm	h mm	c/c mm	Bal. 2	Bal. 1	Jedn.	Cena:	
<b>1135496</b>	14-20mm c/c50mm	1m	1000	50	27	50	600	100	m	4,35 €

## Uponor Fix fixačná lišta U-profil

- fixačná lišta pre rúrky 14mm
- c-c 50mm

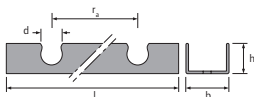
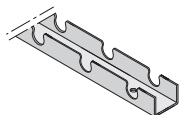

Položka č.	Dimenzia	d mm	l mm	b mm	h mm	c/c mm	farba	Bal. 1	Jedn.	Cena:
<b>1005498</b>	14mm c/c50mm 2,5m	14	2500	38	17	50	šedá	25	m	3,95 €

## Uponor Fix fixačná lišta

- lišty pre potrubie 9,9 mm
- c-c 20 mm

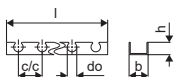

Položka č.	Dimenzia	l mm	do mm	c/c1 mm	b mm	farba	Bal. 2	Bal. 1	Jedn.	Cena:
<b>1005274</b>	9,9mm c/c20mm 2,5m	2500	10	20	24	šedá	25	2,5	m	3,78 €

# Uponor Fix

## Uponor Comfort Pipe PLUS rúrka

- 6/10 bar pri 90°C/70°C

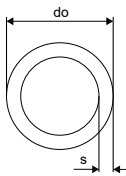

Položka č.	Dimenzia	L m	do mm	s mm	p mm	bar	farba	Bal. 2	Bal. 1	Jedn.	Cena:
<b>1062883</b>	14x2,0 120m	120	14	2	6		biela	1320	120	m	2,04 €
<b>1062884</b>	14x2,0 240m	240	14	2	6		biela	1680	240	m	2,04 €
<b>1062885</b>	14x2,0 960m	960	14	2	6		biela	1920	960	m	2,04 €
<b>1088166</b>	14x2,0 640m	640	14	2	6		biela	1920	640	m	2,04 €
<b>1062044</b>	16x2,0 120m	120	16	2	6		biela	1080	120	m	1,61 €
<b>1062045*</b>	16x2,0 240m	240	16	2	6		biela	1440	240	m	1,61 €
<b>1062046*</b>	16x2,0 640m	640	16	2	6		biela	1280	640	m	1,61 €
<b>1034535</b>	17x2,0 120m	120	17	2	6		biela	840	120	m	1,72 €
<b>1009226</b>	17x2,0 240m	240	17	2	6		biela	1200	240	m	1,72 €
<b>1086340</b>	17x2,0 480m	480	17	2	6		biela	960	480	m	1,72 €
<b>1009227</b>	17x2,0 640m	640	17	2	6		biela	1280	640	m	1,72 €
<b>1009228*</b>	20x2,0 120m	120	20	2	6		biela	840	120	m	2,55 €
<b>1009230</b>	20x2,0 240m	240	20	2	6		biela	960	240	m	2,55 €
<b>1009231</b>	20x2,0 480m	480	20	2	6		biela	960	480	m	2,55 €

## Uponor Minitec rúrka Comfort Pipe

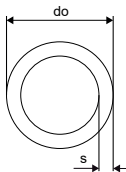

Položka č.	Dimenzia	L m	do mm	s mm	p mm	bar	farba	Bal. 2	Bal. 1	Jedn.	Cena:
<b>1063288</b>	9,9x1,1 120m	120	9,9	1,1	6		natural	1680	120	m	1,75 €
<b>1063289</b>	9,9x1,1 240m	240	9,9	1,1	6		natural	2640	240	m	1,75 €
<b>1063381</b>	9,9x1,1 480m	480	9,9	1,1	6		natural	2880	480	m	1,75 €

## Uponor Vario svorné šroubenie PEX

- Eurokónus
- Mosadz

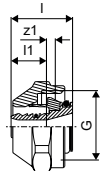

Položka č.	Dimenzia	l mm	l1 mm	G palec	z1 mm	Bal. 2	Bal. 1	Jedn.	Cena:
<b>1065283</b>	14x2,0-G <sup>3</sup> / <sub>4</sub> "FT Euro	23	13	<sup>3</sup> / <sub>4</sub>	3	25	1	ks	5,75 €
<b>1065284</b>	16x1,8/2,0-G <sup>3</sup> / <sub>4</sub> "FT Euro	23	13	<sup>3</sup> / <sub>4</sub>	3	25	1	ks	5,75 €
<b>1065286</b>	17x2,0-G <sup>3</sup> / <sub>4</sub> "FT Euro	23	13	<sup>3</sup> / <sub>4</sub>	3	25	1	ks	5,75 €
<b>1065290</b>	20x1,9/2,0-G <sup>3</sup> / <sub>4</sub> "FT Euro	24	14	<sup>3</sup> / <sub>4</sub>	3	25	1	ks	5,87 €



# Uponor Fix

## Uponor Fluvia rozdvojka svor. šroubenia

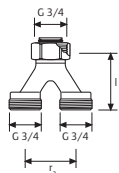

Položka č.	Dimenzia	l mm	c/c mm	Bal. 2	Bal. 1	Jedn.	Cena:
<b>1005675</b>	2xG $\frac{3}{4}$ - $\frac{3}{4}$ "Euro	50	40	50	1	set	38,02 €

## Uponor Smart lisovacia spojka

- Lisovacie spojky
- mosadz
- Pre Uponor Smart UFH potrubia a Comfort Pipe PLUS

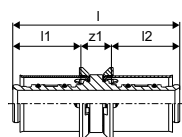

Položka č.	Dimenzia	l	l1	l2	z1	p	Bal. 2	Bal. 1	Jedn.	Cena:
<b>1089646</b>	14x2,0-14x2,0	52	21	21	9	6	80	20	ks	3,28 €

## Uponor Q&E spojka s dvomi krúžkami DR

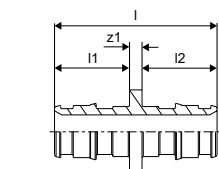

Položka č.	Dimenzia	l	l1	l2	z1	Bal. 2	Bal. 1	Jedn.	Cena:
<b>1058659</b>	14-14	39	18	18	3	100	10	ks	5,54 €

## Uponor Q&E krúžok natural, eval

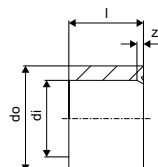

Položka č.	Dimenzia	l	di	s	Bal. 2	Bal. 1	Jedn.	Cena:
<b>1058428</b>	14	14	14,3	3,0	900	20	ks	0,46 €

# Uponor Fix

## Uponor Q&E krúžok white

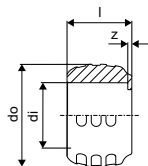

Položka č.	Dimenzia	l mm	di mm	do mm	z mm	p bar	farba	Bal. 2	Bal. 1	Jedn.	Cena:
<b>1057454</b>	20	20	20,2	29,2	1	6+10	biela	520	20	ks	0,37 €

## Uponor MLCP RED

### Popis

- Viacvrstvé kompozitné potrubie s kyslíkovou bariérou (PE-RT - spojivo - pozdĺžne zváraný hliník - spojivo - PE-RT)
- Trieda materiálu B2 podľa DIN 4102.

### Použitie

- Max. tlak pri nepretržitej prevádzke: 4 bar
- Max. trvalá prevádzková teplota 60 °C.

## Uponor Uni-X svorné šroubenie MLC

- Uponor svorné šroubenie, prevlečná matica a vnútorná objímka poniklovaná
- vyrobené z mosadze
- Pre pripojenie Uponor Uni Pipe PLUS a MLC rúrok k rozdeľovačom (napr. Uponor rozdeľovač H)
- Vnútorný závit 3/4" eurokonus podľa EN ISO 228-1.

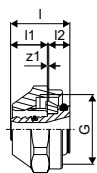

Položka č.	Dimenzia	l mm	l1 mm	G palec	z1 mm	Bal. 2	Bal. 1	Jedn.	Cena:
<b>1058090</b>	16-3/4"FT Euro	23	13	3/4	3	25	1	ks	4,19 €

## Uponor S-Press PLUS spojka

- Unikátny indikátor zalisovania
- Rýchla montáž bez kalibrácie potrubia
- Inovatívny QR kód pre okamžitý digitálny prístup
- Farebné rozlíšenie

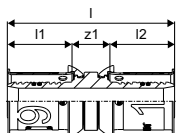

Položka č.	Dimenzia	l mm	l1 mm	l2 mm	z1 mm	Bal. 2	Bal. 1	Jedn.	Cena:
<b>1070547</b>	16-16	51	20	20	12	80	20	ks	6,26 €

# Uponor Fix

## Uponor S-Press PLUS spojka PPSU

- Unikátny indikátor zalisovania
- Rýchla montáž bez kalibrácie potrubia
- Inovatívny QR kód pre okamžitý digitálny prístup
- Farebné rozlíšenie



Položka č.	Dimenzia	l	l1	l2	z1	Bal. 2	Bal. 1	Jedn.	Cena:
		mm	mm	mm	mm			ks	€
<b>1039933</b>	16-16	51	20	20	11	80	20	ks	4,89 €

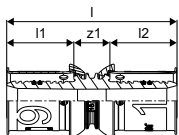

## Uponor Q&E



Položka č.	Dimenzia	l	l1	l2	z1	z2	z3	Bal. 2	Bal. 1	Jedn.	Cena:
		mm	mm	mm	mm	mm	mm			ks	€
<b>1063932*</b>	20-14-20	39	29	39	17	11	17	6	2	ks	16,42 €

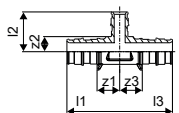

## Uponor Minitec krúžok, natural

- PE-Xa



Položka č.	Dimenzia	l	di	do	p	Bal. 2	Bal. 1	Jedn.	Cena:
		mm	mm	mm	bar			ks	€
<b>1005263</b>	9,9x1,1	15	10,3	13,9	6	1600	10	ks	0,33 €

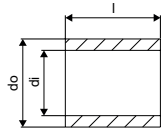

## Uponor Vario svorné šroubenie s krúžkom Minitec

- Eurokónus
- Mosadz



Položka č.	Dimenzia	l	l1	G	z1	Bal. 2	Bal. 1	Jedn.	Cena:
		mm	mm	palec	mm			ks	€
<b>1005266</b>	9,9x1,1-G $\frac{3}{4}$ "Euro	35	14	$\frac{3}{4}$	14	100	10	ks	8,90 €

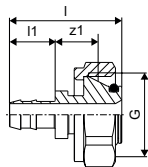

# Uponor Fix

## Uponor Minitec spojka s dvomi krúžkami

- Q&E
- Mosadz
- S Q&E krúžkami

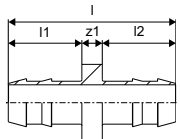

Položka č.	Dimenzia	l	l1	l2	z1	p	Bal. 2	Bal. 1	Jedn.	Cena:
		mm	mm	mm	mm	bar			ks	
<b>1005264</b>	9,9x1,1	33	14	14	4	6	100	10	ks	5,22 €

## Uponor Minitec red. t-kus s krúžkami Q&E

- Q&E
- Mosadz
- S Q&E krúžkami

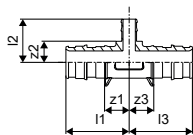

Položka č.	Dimenzia	l1	l2	l3	z1	z2	z3	Bal. 2	Bal. 1	Jedn.	Cena:
		mm	mm	mm	mm	mm	mm			ks	
<b>1020524</b>	20xMinitec9,9xQ&E20	36	25	36	14	12	14	75	5	ks	11,42 €

## Uponor Minitec prechod na vonkajší závit

- Q&E
- Mosadz
- S Q&E krúžkami

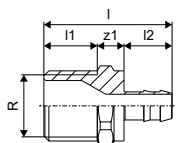

Položka č.	Dimenzia	l	l1	l2	R	z1	p	Bal. 2	Bal. 1	Jedn.	Cena:
		mm	mm	mm	palec	mm	bar			ks	
<b>1005265</b>	9,9-R1/2"MT	38	16	14	1/2	8	6	100	10	ks	7,43 €

## Uponor Minitec redukcia s dvomi krúžkami Q&E

- Q&E
- Mosadz
- S Q&E krúžkami

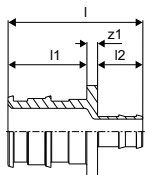

Položka č.	Dimenzia	l	l1	l2	z1	Bal. 2	Bal. 1	Jedn.	Cena:
		mm	mm	mm	mm			ks	
<b>1020518</b>	20xMinitec9,9	38	22	13	3	150	5	ks	11,88 €

# Uponor Fix

## Uponor Multi plastový vodiaci oblúk

- Plast odolný voči nárazu
- Vodiaci oblúk 90°

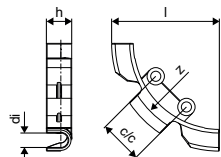

Položka č.	Dimenzia	l mm	di mm	c/c mm	z mm	h mm	r mm	Bal. 2	Bal. 1	Jedn.	Cena:
<b>1135492</b>	12	73	10	30	65	18	65	500	50	ks	1,04 €

## Uponor Multi podporný vodiaci oblúk

- Plast odolný voči nárazu
- Vodiaci oblúk 90°

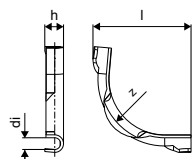

Položka č.	Dimenzia	l mm	di mm	z mm	h mm	r mm	Bal. 2	Bal. 1	Jedn.	Cena:
<b>1135491</b>	18	115	16,5	90	25	90	250	50	ks	1,54 €
<b>1135492</b>	20	150	22	115	31	115	2300	50	ks	2,16 €

# Uponor Classic

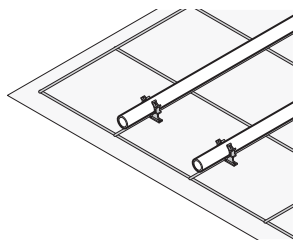

Uponor Classic je ideálnym riešením pre systémy podlahového vykurovania / chladenia v nových obytných a administratívnych budovách. K dispozícii je v troch rozmeroch kari siete, umožňuje optimalizáciu

rozstupov potrubia tak, aby vyhovovala potrebám vykurovania. V kombinácii s izoláciou odolnou voči veľkým zaťaženiám je vhodná aj pre oblasti ako sú garáže, showroomy, výrobné haly, obchody atď.



## Popis

- Tradičný systém podlahového vykurovania, montáž na jestvujúcu tepelnú/kročajovú izoláciu.
- navrhnuté ako kari sieť s možnosťou uchytenia potrubia pomocou jednoduchých svoriek

## Použitie

- podlahové sálavé vykurovanie a chladenie
- použitie s cementovými a anhydritovými poterami

## Certifikácia

- DIN CERTCO: 7F004-F; 7F371-F; 7F421-F

## Uponor Comfort Pipe PLUS

### Popis

- Potrubie vyrobené z vysoko sieťovaného polyetylénu (PE-Xa) podľa EN ISO 15875
- Vrstva EVOH (etylenvinylalkohol) pre odolnosť proti difúzií kyslíku podľa DIN 4726
- 5 vrstiev
- Vonkajšia biela PE vrstva určené k ochrane pred mechanickým poškodením
- Trieda použitia 4 - Podlahového vykurovanie a rozvody pre nízko teplotné pre vykurovacie telesá
- Trieda reakcie na oheň E podľa DIN EN 13501-1.

### Použitie

- Podlahového vykurovanie a rozvody pre nízko teplotné pre vykurovacie telesá
- Vykurovanie
- Max. prevádzková teplota: 90 °C
- Maximálna teplota 100 °C
- Konštrukčný tlak 6 bar pri 70 °C

## Výhody pre vás

- **Cenovo efektívne:** flexibilná, rýchla a jednoduchá inštalácia
- **Flexibilné:** výber izolačného materiálu
- **Bezpečnosť:** žiadne poškodenie izolácie
- **Spoľahlivý:** dlhodobý, osvedčený systém

# Uponor Classic

## Uponor Magna Pipe PLUS

### Popis

- Potrubie vyrobené z vysoko sieťovaného polyetylénu (PE-Xa) podľa EN ISO 15875
- Vrstva EVOH (etylénvynylalkohol) pre odolnosť proti difúzií kyslíku podľa DIN 4726
- 5 vrstiev
- Vonkajšia biela PE vrstva určená ako ochrana pred mechanickým poškodením
- Trieda použitia 4 - Podlahového vykurovanie a rozvody pre nízkoteplotné vykurovacie telesá
- Trieda reakcie na oheň E podľa DIN EN 13501-1.
- možnosť spájania systémami Uponor Q&E, a S-Press

### Použitie

- Podlahové vykurovanie a rozvody pre nízkoteplotné vykurovacie telesá
- Vykurovanie
- Max. prevádzková teplota: 90 °C
- Maximálna teplota 100 °C
- Prevádzkový tlak 6 barov pri 70 °C

## Uponor Rapex

### Popis

- pripojenie potrubia PE-Xa
- Materiál: mosadz
- lisovacia objímka vyrobená z nehrdzavejúcej ocele

### Použitie

- uzavretie PE-Xa rúrky na jednom konci pre tlakové skúšky

ak nie je uvedené inak:

- Vonkajšie a vnútorné závitky podľa EN 10226-1.

## Uponor Classic

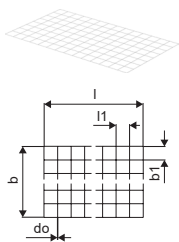

Položka č.	Dimenzia	l mm	l1 mm	do mm	b mm	b1 mm	r mm	A m <sup>2</sup>	Bal. 2	Bal. 1	Jedn.	Cena:
<b>1005085</b>	50mm 2150x750x3mm	2150	50	3	750	50	50	1.5	450	15	m <sup>2</sup>	na vyžiadanie
<b>1005084</b>	100mm 2100x1200x3mm	2100	100	3	1200	100	100	2.5	750	25	m <sup>2</sup>	11,78 €

## Uponor Classic

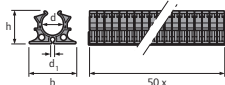

Položka č.	Dimenzia	d mm	d1 mm	počet pce	b mm	h mm	Bal. 2	Bal. 1	Jedn.	Cena:
<b>1005189</b>	17mm 3mm	17	3	50	35	23	500	500	ks	0,91 €

# Uponor Siccus 14

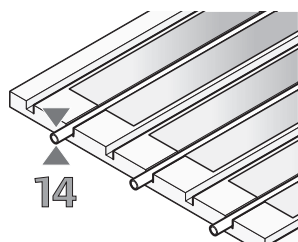

Uponor Siccus je ľahký systémový panel, ktorý bol špeciálne vytvorený ako univerzálne riešenie pre renováciu starších budov kde sú dôležité aspekty ako malá hrúbka konštrukcie a nízka hmotnosť. Panely Siccus sa

inštalujú na podlahu pod vrstvu poteru pre rozloženie zaťaženia. Do nich sa vkladajú hliníkové lamely a do nich sa vkladá rúrka.

## Výhody pre vás

Minimálna hrúbka na podlahe od 50 mm

Krátky čas inštalácie, okamžite k dispozícii pri inštalácii so suchým poterom

Nízka statická hmotnosť od 25 kg/m<sup>2</sup> so suchopote-rovými doskami

Špeciálne navrhnutý inštalčný panel pre univerzálne použitie



## Popis

- podlahový systém vykurovania Siccus skladajúci sa z dosiek EPS (bez HBCD) podľa EN 13163 s hliníkovými teploroznášacími lamelami.
- Trieda reakcie na oheň podľa EN 13501-1: trieda E.
- Trieda spomaľovania horenia B1 podľa DIN 4102
- Typ použitia podľa DIN 4108-10: DEO dh, WI
- náhodné zaťaženie podľa EN 1991-1-1 = 7,5 kN/m<sup>2</sup>
- raster potrubia 150 mm
- potrubie s priemerom 14 mm

## Použitie

- podlahové sálavé vykurovanie a chladenie
- pre suché inštalácie
- pre športové podlahy

## Certifikácia

- DIN CERTCO: 7F008-F, 7F009-F, 7F332-F

## Uponor Comfort Pipe PLUS

### Popis

- Potrubie vyrobené z vysoko sieťovaného polyetylénu (PE-Xa) podľa EN ISO 15875
- Vrstva EVOH (etylénvynylalkohol) pre odolnosť proti difúzií kyslíku podľa DIN 4726
- 5 vrstiev
- Vonkajšia biela PE vrstva určené k ochrane pred mechanickým poškodením
- Trieda použitia 4 - Podlahového vykurovanie a rozvody pre nízkotepločné pre vykurovacie telesá
- Trieda reakcie na oheň E podľa DIN EN 13501-1.

### Použitie

- Podlahového vykurovanie a rozvody pre nízkotepločné pre vykurovacie telesá
- Vykurovanie
- Max. prevádzková teplota: 90 °C
- Maximálna teplota 100 °C
- Konštrukčný tlak 6 bar pri 70 °C



# Uponor Siccus 14

Drevený strop s nivelačnou vrstvou

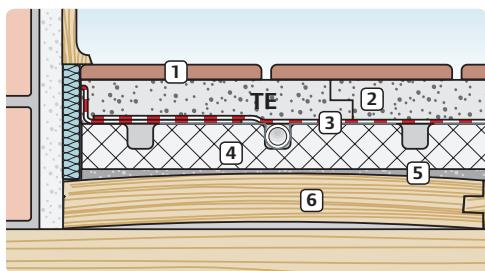

- 1 Nášľapná vrstva
- 2 Roznášacia vrstva
- 3 PE fólia
- 4 Systémová doska Uponor Siccus
- 5 Nivelačný poter
- 6 Sanovaná pôvodná podlaha

Betónový strop s nivelačnou vrstvou

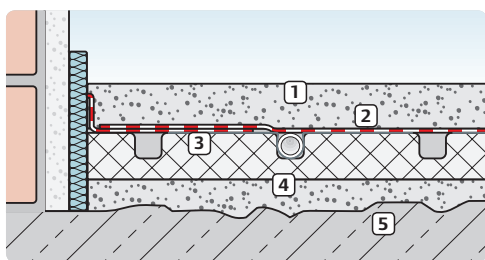

- 1 Roznášacia vrstva
- 2 PE fólia
- 3 Systémová doska Uponor Siccus
- 4 Nivelačný poter
- 5 Betónová konštrukcia

Spotreba rúrok v závislosti od druhu pokládky

Druh pokládky [-]	Rozstup rúrok [mm]	Spotreba rúrok [m/m²]
Vz 15	150	6,67
Vz 22,5	225	4,44
Vz 30	300	3,33

## Určenie počtu hliníkových lamiel v konštrukcii podlahy:

Dĺžka potrubia x 0,8 / 1,2

0,8 - 80 % pokrytie plochy lamelamy [-]

1,2 - Dĺžka jednej lamely [m]

Technické parametre rôznych roznášacích vrstiev



Roznášacia vrstva	Nominálna hrúbka	Min. statické zaťaženie	Max. teplota média	Min. doba zretia
Suchý poter Vlákno -cementové dosky	25 mm	cca 25 kg/m²	45 do 55 °C (v závislosti od výrobcu)	3 dni
CT + KB 650 N	30 mm	cca 61 kg/m²	55 °C	28 dní
CT (DIN 18560)	45 mm	cca 91 kg/m²	55 °C	28 dní
CAF (DIN 18560)	45 mm c	cca 91 kg/m²	55 °C (v závislosti od výrobcu)	14 dní (v závislosti od výrobcu)

V štandardnom prípade je hodnota úžitkového zaťaženia poteru 2,0 kN/m². Systémová doska Uponor Siccus s hrúbkou 30 mm zvyšuje túto hodnotu až na 7,5 kN/m² za predpokladu, že podkladové (resp. pôvodné) vrstvy boli adekvátne navrhnuté.

Pri vysokých teplotách teplonosnej látky nie sú vylúčené zvuky spôsobené tepelnou rozťažnosťou.

CT - cementový poter  
CAF - anhydritový poter  
KB 650 N - plastifikátor do poteru

# Uponor Siccus 14

## Uponor MLCP RED

### Popis

- Viacvrstvé kompozitné potrubie s kyslíkovou bariérou (PE-RT - spojivo - pozdĺžne zváraný hliník - spojivo - PE-RT)
- Trieda materiálu B2 podľa DIN 4102.

### Použitie

- Max. tlak pri nepretržitej prevádzke: 4 bar
- Max. trvalá prevádzková teplota 60 °C.

## Uponor Siccus 14 systémová doska

- systémová doska s drážkami
- pevnosť v tlaku: = 150 kPa
- R=0.622 m<sup>2</sup>K/W

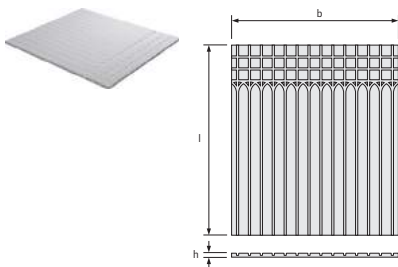

Položka č.	Dimenzia	ND	l	R-hodnota	b	h	A	Bal. 2	Bal. 1	Jedn.	Cena:
		mm	mm	m <sup>2</sup> K/W	mm	mm	m <sup>2</sup>			m <sup>2</sup>	€
1005485	EPS 150kPa 14mm	1197	1050	0,622	25	1,25		100	12,5		14,08

## Uponor Siccus 14 teplo-roznášacia lamela

- hliníková teploroznášacia lamela pre použitie v suchých podlahových systémoch Uponor s rúrkou 14 mm
- Na lamele je predrezenie, ktoré súži na prípadné skrakovanie lamely
- spotreba materiálu = 5,6 ks / m<sup>2</sup> (c-c150mm)



Položka č.	Dimenzia	l	b	Bal. 2	Bal. 1	Jedn.	Cena:
		mm	mm			ks	€
1005486	14mm 1180x120x0,45mm	1180	120	768	48		5,06

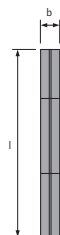

# Uponor Siccus 14

## Uponor Multi fólia PE

- PE fólia pre inštaláciu na existujúcu tepelnú izoláciu
- transparentná



Položka č.	Dimenzia	s mm	ND m	L m	B m	A m <sup>2</sup>	farba	Bal. 2	Bal. 1	Jedn.	Cena:
<b>1005049</b>	0,2mm 60x1,25m	0,2	0,2	60	1,25	75	transparent	3375	75	m <sup>2</sup>	1,34 €

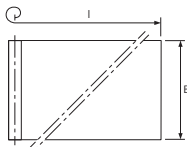

## Uponor Comfort Pipe PLUS rúrka

- 6/10 bar pri 90°C/70°C



Položka č.	Dimenzia	L m	do mm	s mm	p bar	farba	Bal. 2	Bal. 1	Jedn.	Cena:
<b>1062883</b>	14x2,0 120m	120	14	2	6	biela	1320	120	m	2,04 €
<b>1062884</b>	14x2,0 240m	240	14	2	6	biela	1680	240	m	2,04 €
<b>1088166</b>	14x2,0 640m	640	14	2	6	biela	1920	640	m	2,04 €
<b>1062885</b>	14x2,0 960m	960	14	2	6	biela	1920	960	m	2,04 €

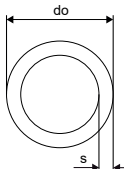

## Uponor Vario svorné šroubenie PEX

- Eurokónus
- Mosadz



Položka č.	Dimenzia	l mm	l1 mm	G mm	z1 palec	Bal. 2	Bal. 1	Jedn.	Cena:
<b>1065283</b>	14x2,0-G <sup>3</sup> / <sub>4</sub> "FT Euro	23	13	3/4	3	25	1	ks	5,75 €

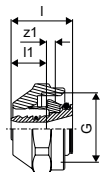

## Uponor Fluvia rozdvojka svor. šroubenia



Položka č.	Dimenzia	l mm	c/c mm	Bal. 2	Bal. 1	Jedn.	Cena:
<b>1005675</b>	2xG <sup>3</sup> / <sub>4</sub> - <sup>3</sup> / <sub>4</sub> "Euro	50	40	50	1	set	38,02 €

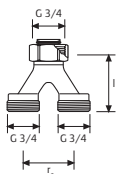

# Uponor Siccus 14

## Uponor Q&E spojka s dvomi krúžkami DR

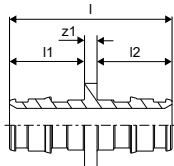

Položka č.	Dimenzia	l mm	l1 mm	l2 mm	z1 mm	Bal. 2	Bal. 1	Jedn.	Cena:
<b>1058659</b>	14-14	39	18	18	3	100	10	ks	5,54 €

## Uponor Q&E krúžok natural, eval

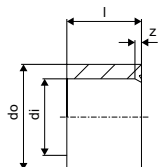

Položka č.	Dimenzia	l mm	di mm	s mm	Bal. 2	Bal. 1	Jedn.	Cena:
<b>1058428</b>	14	14	14,3	3,0	900	20	ks	0,46 €

## Uponor Smart lisovacia spojka

- Lisovacie spojky
- mosadz
- Pre Uponor Smart UFH potrubia a Comfort Pipe PLUS

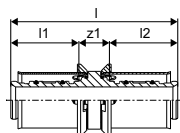

Položka č.	Dimenzia	l mm	l1 mm	l2 mm	z1 mm	p bar	Bal. 2	Bal. 1	Jedn.	Cena:
<b>1089646</b>	14x2,0-14x2,0	52	21	21	9	6	80	20	ks	3,28 €

## Uponor Multi podporný vodiaci oblúk

- Plast odolný voči nárazu
- Vodiaci oblúk 90°

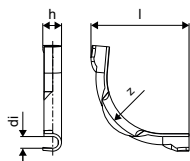

Položka č.	Dimenzia	l mm	di mm	z mm	h mm	r mm	Bal. 2	Bal. 1	Jedn.	Cena:
<b>1135491</b>	18	115	16,5	90	25	90	250	50	ks	1,54 €

# Uponor Siccus 14

## Uponor Siccus 14 rezací nástroj na EPS

- tepelný rezací nástroj na EPS
- 230V, 50/60Hz
- na rezanie drážok pre potrubia dimenzie 14 mm



Položka č.	Dimenzia	OV V	Bal. 2	Bal. 1	Jedn.	Cena:
<b>1006290</b>	14mm 230V	230	20	1	ks	204,96 €

# Uponor Comfort E



Uponor Comfort E vám zaručí tepelnú pohodu. Predstavte si, že vaše nohy sa dotýkajú teplej zeme, keď vstanete z postele ráno alebo po sprchovaní.

Jednoduchá inštalácia Comfort E káblových rohoží

pod dlažbou alebo Comfort E rohože s hliníkovou fóliou pod laminátom alebo parketami. Termostaty Uponor Comfort E sledujú čas a šetria náklady na vykurovanie.

## Výhody pre vás

Ideálne pre rekonštrukcie a novostavby

Vhodné pod dlaždu, lamináty, parkety alebo vinylové krytiny v suchých alebo mokrých podlahových konštrukciách

Jednoduchá inštalácia vďaka nízkej výške podlahy

Vysoký komfort s krátkym reakčným časom

Šetrí náklady na vykurovanie vďaka programovateľným termostatmi



## Popis

- termostat s podlahovým snímačom

## Použitie

- Elektrické sálavé podlahové vykurovanie s rýchlou reakciou na zmeny požiadaviek
- namontované do vyrovnávacej vrstvy podlahy alebo lepidla pod dlažbou
- pre priamu pokládku na izolačnú vrstvu pod vhodnou podlahovou krytinou, napr. pod parketami, laminátmi alebo kobercom

Termostaty:

- rozsah teplôt: + 5 °C ... + 30 °C
- 230 V

## Certifikácia

- CE; EAC;
- VDE 40046886 Káblková rohož

## Uponor Comfort E káblková rohož do mokrých procesov

### Popis

- Elektrické sálavé vykurovacie odvíjacie rohože s káblom
- namontované do vyrovnávacej vrstvy podlahy alebo lepidla pod dlažbou
- celoplošné samolepiace rohože
- šírka 0,5 m
- všíty 3 mm kábel
- dvojžilový vykurovací kábel so studeným koncom
- 4m spojovací kábel
- Elektrický tepelný vodič s FEP izoláciou
- vr. ochrannej rúry pre podlahový snímač

### Použitie

- Elektrické sálavé podlahové vykurovanie s rýchlou reakciou na zmeny požiadaviek
- namontované do vyrovnávacej vrstvy podlahy alebo lepidla pod dlažbou

### Certifikácia

- CE; EAC;
- VDE 40046886
- IPX7

# Uponor Comfort E

## Konštrukcia podlahy (príklad)

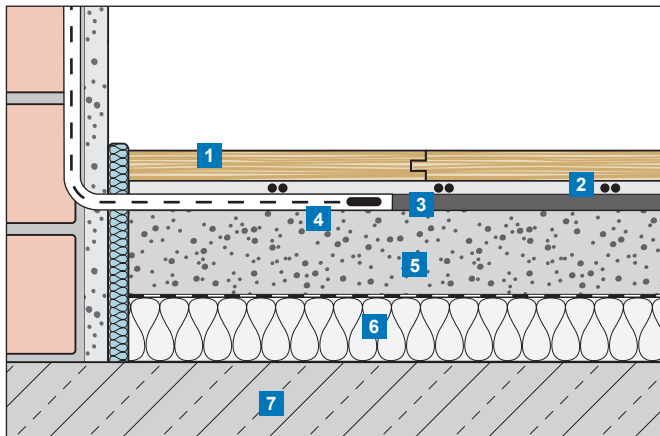

- 1 Podlaha (napr. parkety, laminátová dlážka)
- 2 Hliníková fólia Uponor Comfort E (cca. 2 mm)
- 3 Izolačná doska z hliníkovej fólie Uponor Comfort E (5 mm)
- 4 Podlahový snímač v ochrannej rúrke
- 5 Existujúci poter
- 6 Izolačná vrstva pokrytá PE fóliou
- 7 Podkladová nosná vrstva (napr. betón)

## Konštrukcia podlahy (príklad)

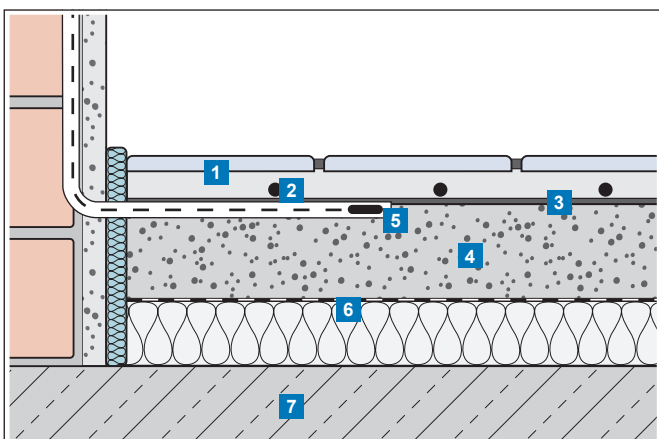

- 1 Lepiaci tmel pre dlažbu
- 2 Vykurovacie rohože Uponor Comfort E
- 3 Voliteľne: podkladový poter, tmel
- 4 Poter
- 5 Podlahový snímač v ochrannej rúrke
- 6 Izolačná vrstva pokrytá ochrannou vrstvou
- 7 Podkladová nosná konštrukcia (napr. betón)

# Uponor Comfort E

## Uponor Comfort E káblová rohož set T-87IF



Položka č.	Dimenzia	Odpor Ohm	Q W	L m	B m	A m <sup>2</sup>	Bal. 2	Bal. 1	Jedn.	Cena:
1088668	160-1	326	160	2	0,5	1	50	1	set	347,26 €
1088669	160-1,5	224	240	3	0,5	1,5	50	1	set	353,98 €
1088670	160-2	163	320	4	0,5	2	50	1	set	383,27 €
1088671	160-2,5	133	400	5	0,5	2,5	50	1	set	443,87 €
1088672	160-3	110	480	6	0,5	3	50	1	set	443,87 €
1088673	160-4	78	640	8	0,5	4	35	1	set	543,93 €
1088674	160-5	67	800	10	0,5	5	35	1	set	591,78 €
1088675	160-6	53	960	12	0,5	6	35	1	set	683,54 €
1088676	160-7	45	1120	14	0,5	7	20	1	set	788,78 €
1088677	160-8	41	1280	16	0,5	8	20	1	set	861,42 €
1088678	160-10	32	1600	20	0,5	10	20	1	set	927,74 €
1088679	160-12	28	1920	24	0,5	12	20	1	set	987,05 €

## Uponor Comfort E káblová rohož

- vykurovací výkon 160 W/m<sup>2</sup>



Položka č.	Dimenzia	Odpor Ohm	Q W	L m	B m	A m <sup>2</sup>	Bal. 2	Bal. 1	Jedn.	Cena:
1088656	160-1	326	160	2	0,5	1	50	1	set	113,58 €
1088657	160-1,5	224	240	3	0,5	1,5	50	1	set	131,54 €
1088658	160-2	163	320	4	0,5	2	50	1	set	160,01 €
1088659	160-2,5	133	400	5	0,5	2,5	50	1	set	218,78 €
1088660	160-3	110	480	6	0,5	3	50	1	set	218,78 €
1088661	160-4	78	640	8	0,5	4	35	1	set	315,98 €
1088662	160-5	67	800	10	0,5	5	35	1	set	362,39 €
1088663	160-6	53	960	12	0,5	6	35	1	set	451,48 €
1088664	160-7	45	1120	14	0,5	7	20	1	set	553,67 €
1088665	160-8	41	1280	16	0,5	8	20	1	set	624,24 €
1088666	160-10	32	1600	20	0,5	10	20	1	set	688,61 €
1088667	160-12	28	1920	24	0,5	12	20	1	set	746,14 €

### Uponor Comfort E vykurovací kábel

#### Popis

- Elektrický sálavý samostatný vykurovací kábel
- namontované do vyrovnávacej vrstvy podlahy alebo lepidla pod dlažbou
- 3mm kábel
- dvojžilový vykurovací kábel so studeným koncom
- 4m spojovací kábel
- Elektrický tepelný vodič s FEP izoláciou
- vr. ochrannej rúry pre podlahový snímač
- vr. pásky na pripevnenie kábla

#### Použitie

- Elektrické sálavé podlahové vykurovanie s rýchlou reakciou na zmeny požiadaviek
- namontované do vyrovnávacej vrstvy podlahy alebo lepidla pod dlažbou

#### Certifikácia

- CE; EAC
- IPX7



# Uponor Comfort E

## Uponor Comfort E regulácia

### Popis

- 230 V

### Použitie

- Riadiaca jednotka pre elektrické sáľavé podlahové vykurovanie s priamou reakciou
- pre káblové rohože
- pre rohože z hliníkovej fólie

### Certifikácia

- CE; EAC

## Uponor Comfort E kolieskový termostat set T-85

- Kolieskový termostatov T-85 pre elektrické sáľavé vykurovanie Uponor s podlahovým snímačom
- Povrchová montáž priamo na elektrickú krabicu
- On / Off vypínač
- Rozsah teplôt 5-30 °C
- Spínací prúd 16 A
- Trieda ochrany puzdra IP30



Položka č.	Dimenzia	Bal. 1	Jedn.	Cena:
<b>1088705</b>	230V	1	set	109,86 €

## Uponor Comfort E dig. prog. termostat flush Set T-86

- Súprava digitálneho programovateľného termostatu T-86 pre elektrické sáľavé vykurovanie Uponor s podlahovým snímačom
- Zapustená montáž do steny
- Displej ukazuje aktuálny režim
- Funkcia úspory energie
- Štandardný prázdninový režim
- Rozsah teplôt 5-35 °C
- Spínací prúd 16 mA
- Trieda ochrany puzdra IP20



Položka č.	Dimenzia	Bal. 1	Jedn.	Cena:
<b>1088819</b>	230V	1	set	176,15 €

# Uponor Comfort E

## Uponor Comfort E dig. prog. termostat flush Set T-87IF

- Súprava digitálneho programovateľného termostatu T-87IF pre elektrické sálavé vykurovanie Uponor s podlahovým snímačom
- Zapustená montáž do steny v ráme IN
- Displej zobrazuje aktuálny režim termostatu
- podlahový snímač s obmedzovačom min/max
- Výpočet nákladov na energie
- Nastavenie stabilnej teploty pre optimálny komfort a úsporu energie
- Programovateľný prázdninový režim
- Ochrana pred neoprávneným použitím
- Rozsah teplôt 5-30 °C
- Spínací prúd 16A
- Trieda ochrany puzdra IP30



Položka č.	Dimenzia	Bal. 1	Jedn.	Cena:
<b>1088706</b>	230V	1	set	211,95 €

## Uponor Comfort E podlahový snímač T-85, T-87

- Náhradný 4m podlahový snímač pre
- Uponor Comfort kolieskový termostat Set T-85
- Uponor Comfort E digitálny programovateľný termostat T-87IF 230V



Položka č.	Dimenzia	Bal. 2	Bal. 1	Jedn.	Cena:
<b>1090944</b>		100	1	ks	25,99 €

# Uponor Renovis

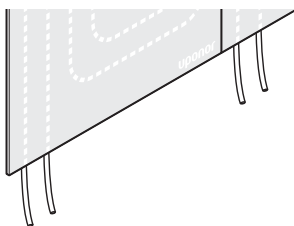

Uponor Renovis panel predstavuje tzv. suchý systém stenového alebo stropného vykurovania či chladenia. Uponor Renovis panel pozostáva z: sadrokartónovej dosky hr. 15 mm s jadrom vystuženým

vláknami. V doske je integrovaná rúrka Uponor PEXa 9,9x 1,1 mm. Rozstup rúrok je 50 mm. Spájanie panelov sa odporúča systémom Tichelmann s kompletným portfóliom Uponor.

## Výhody pre vás

- Rýchla a suchá profesionálna inštalácia cca 3 miestnosti / deň
- Energeticky úsporné: nízka prevádzková teplota
- Riešenie all-in-one: sálavé vykurovanie / chladenie a suchá montáž



## Popis

- Renovis sadrokartónový prefabrikovaný systém vykurovania a chladiť s integrovaným rúrkami 9,9 mm.
- zosilnený sadrokartónový panel 15 mm
- Trieda reakcie na oheň podľa EN 13501-1: trieda E
- montáž na stanovené suché nosné konštrukcie

## Použitie

- sálavé stenové a stropné vykurovanie a chladenie
- suchá inštalácia

## Uponor Uni Pipe PLUS

### Popis

- Viacvrstvé kompozitné potrubie s kyslíkovou bariérou (PE-RT - spojivo - bezšvový hliník - spojivo - PE-RT), vyrobené pomocou technológie SACP a OWC.
- Trieda reakcie na oheň E podľa EN 13501-1.
- S koncovými zátkami potrubia ako hygienické tesnenie podľa EN 806.

### Použitie

- Pitná voda: Stály rozsah prevádzkových teplôt od 0 °C do 70 °C pri maximálnom trvalom prevádzkovom tlaku 10 barov. Krátkodobá maximálna teplota je 95 °C po dobu 100 hodín v rámci prevádzkovej životnosti.
- Vykurovanie: Stály rozsah prevádzkových teplôt až 80 °C pri maximálnom trvalom prevádzkovom tlaku 10 barov. Krátkodobá maximálna teplota je 100 °C po dobu 100 hodín v rámci prevádzkovej životnosti.

### Certifikácia

- Schválenia miestnym OM.  
napr.
- DVGW
- AENOR

# Uponor Renovis

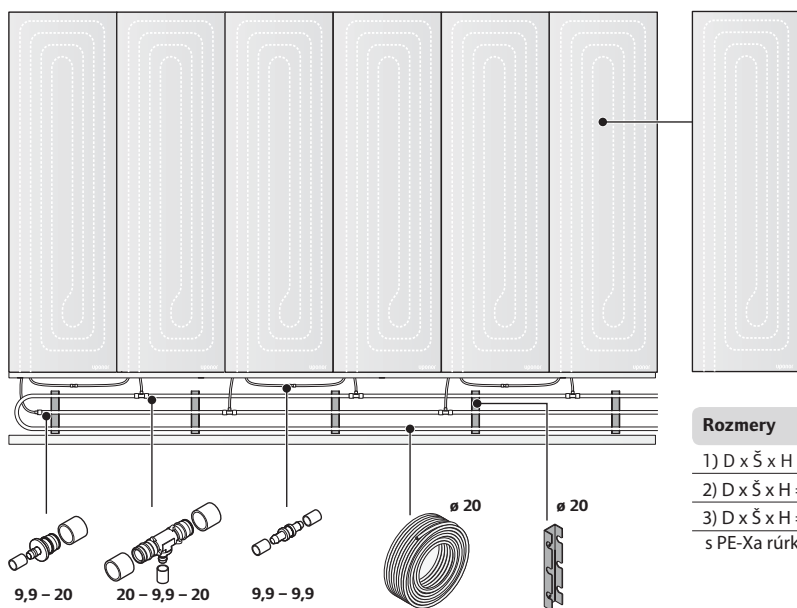

## Rozmery

1) D x Š x H = 2000 x 625 x 15 mm

2) D x Š x H = 1200 x 625 x 15 mm

3) D x Š x H = 800 x 625 x 15 mm

s PE-Xa rúrkou 9,9 x 1,1 mm

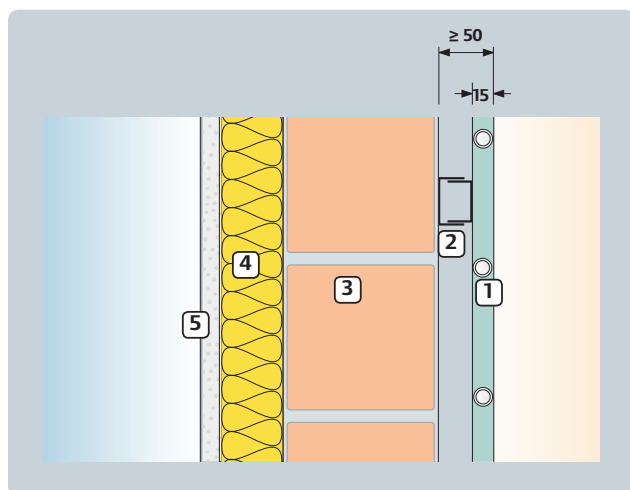

### Uponor Renovis s izoláciou na vonkajšej strane steny

- 1 Panel Uponor Renovis s rúrkou Uponor PE-Xa 9,9 x 1,1 mm
- 2 CD profil (27/60)
- 3 Tehlová stena
- 4 Vonkajšia izolácia
- 5 Vonkajšia omietka

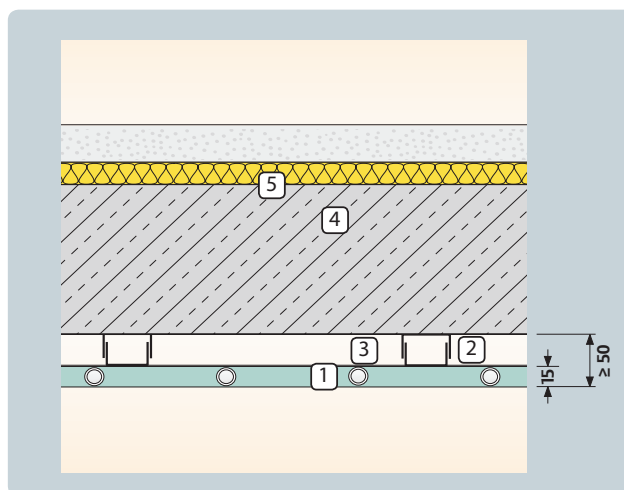

### Uponor Renovis pod stropnou konštrukciou

- 1 Panel Uponor Renovis s Uponor PE-Xa rúrkou 9,9 x 1,1 mm
- 2 CD profil (27/60)
- 3 Vnútrotná izolácia
- 4 Poter

# Uponor Renovis

## Uponor Comfort Pipe

### Popis

- Potrubie vyrobené z vysoko sieťovaného polyetylénu (PE-Xa) podľa EN ISO 15875
- Vrstva EVOH (etylenvinylalkohol) pre odolnosť proti difúzií kyslíku podľa DIN 4726
- Trieda použitia 4 - Podlahového vykurovanie a rozvody pre nízko teplotné pre vykurovacie telesá
- Trieda reakcie na oheň E podľa DIN EN 13501-1.

### Použitie

- Podlahového vykurovanie a rozvody pre nízko teplotné pre vykurovacie telesá
- Max. prevádzková teplota: 90 °C
- Maximálna teplota 100 °C
- Konštrukčný tlak 6 bar pri 70 °C

## Uponor Comfort Pipe PLUS

### Popis

- Potrubie vyrobené z vysoko sieťovaného polyetylénu (PE-Xa) podľa EN ISO 15875
- Vrstva EVOH (etylenvinylalkohol) pre odolnosť proti difúzií kyslíku podľa DIN 4726
- 5 vrstiev
- Vonkajšia biela PE vrstva určené k ochrane pred mechanickým poškodením
- Trieda použitia 4 - Podlahového vykurovanie a rozvody pre nízko teplotné pre vykurovacie telesá
- Trieda reakcie na oheň E podľa DIN EN 13501-1.

### Použitie

- Podlahového vykurovanie a rozvody pre nízko teplotné pre vykurovacie telesá
- Vykurovanie
- Max. prevádzková teplota: 90 °C
- Maximálna teplota 100 °C
- Konštrukčný tlak 6 bar pri 70 °C

## Uponor Renovis panel

- panel s integrovaným potrubím
- aktívny povrch systému Renovis
- tepelná vodivosť: 0,3 W / mK

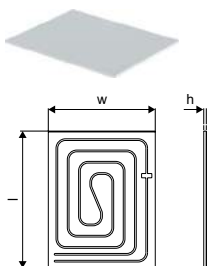

Položka č.	Dimenzia	l mm	h mm	w mm	ND	p	A	farba	Bal. 1	Jedn.	Cena:
<b>1061173</b>	800x625mm	800	15	625	15	6	0,5	RAL 7040	24	ks	78,32 €
<b>1061172</b>	1200x625mm	1200	15	625	15	6	0,75	RAL 7040	24	ks	107,35 €
<b>1061171</b>	2000x625mm	2000	15	625	15	6	1,25	RAL 7040	24	ks	116,84 €

# Uponor Renovis

## Uponor Minitec rúrka Comfort Pipe

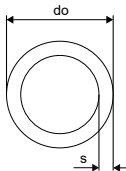

Položka č.	Dimenzia	L m	do mm	s mm	p bar	farba	Bal. 2	Bal. 1	Jedn.	Cena:	
<b>1063288</b>	9,9x1,1	120m	120	9,9	1,1	6	natural	1680	120	m	1,75 €
<b>1063289</b>	9,9x1,1	240m	240	9,9	1,1	6	natural	2640	240	m	1,75 €
<b>1063381</b>	9,9x1,1	480m	480	9,9	1,1	6	natural	2880	480	m	1,75 €

## Uponor Minitec prechod na vonkajší závit

- Q&E
- Mosadz
- S Q&E krúžkami

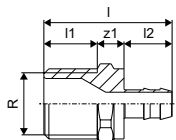

Položka č.	Dimenzia	l mm	l1 mm	l2 mm	R palec	z1 mm	p bar	Bal. 2	Bal. 1	Jedn.	Cena:
<b>1005265</b>	9,9-R $\frac{1}{2}$ "MT	38	16	14	$\frac{1}{2}$	8	6	100	10	ks	7,43 €

## Uponor Minitec spojka s dvomi krúžkami

- Q&E
- Mosadz
- S Q&E krúžkami

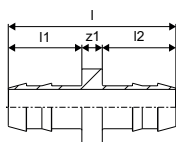

Položka č.	Dimenzia	l mm	l1 mm	l2 mm	z1 mm	p bar	Bal. 2	Bal. 1	Jedn.	Cena:
<b>1005264</b>	9,9x1,1	33	14	14	4	6	100	10	ks	5,22 €

## Uponor Minitec krúžok, natural

- PE-Xa

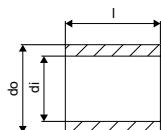

Položka č.	Dimenzia	l mm	di mm	do mm	p bar	Bal. 2	Bal. 1	Jedn.	Cena:
<b>1005263</b>	9,9x1,1	15	10,3	13,9	6	1600	10	ks	0,33 €

# Uponor Renovis

## Uponor Comfort Pipe PLUS rúrka

- 6/10 bar pri 90°C/70°C

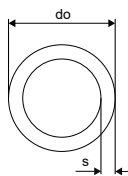

Položka č.	Dimenzia	L m	do mm	s mm	p mm	bar	farba	Bal. 2	Bal. 1	Jedn.	Cena:
<b>1009230</b>	20x2,0	240m	240	20	2	6	biela	960	240	m	2,55 €
<b>1009231</b>	20x2,0	480m	480	20	2	6	biela	960	480	m	2,55 €
<b>1009228</b>	20x2,0	120m	120	20	2	6	biela	840	120	m	2,55 €

## Uponor Minitec red. t-kus s krúžkami Q&E

- Q&E
- Mosadz
- S Q&E krúžkami

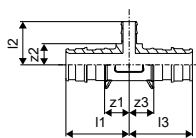

Položka č.	Dimenzia	l1 mm	l2 mm	l3 mm	z1 mm	z2 mm	z3 mm	Bal. 2	Bal. 1	Jedn.	Cena:
<b>1020524</b>	20xMinitec9,9xQ&E20	36	25	36	14	12	14	75	5	ks	11,42 €

## Uponor Minitec redukcia s dvomi krúžkami Q&E

- Q&E
- Mosadz
- S Q&E krúžkami

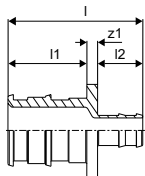

Položka č.	Dimenzia	l mm	l1 mm	l2 mm	z1 mm	Bal. 2	Bal. 1	Jedn.	Cena:
<b>1020518</b>	20xMinitec9,9	38	22	13	3	150	5	ks	11,88 €

## Uponor Q&E spojka PPSU

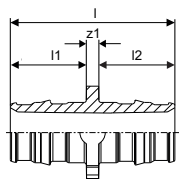

Položka č.	Dimenzia	l mm	l1 mm	l2 mm	z1 mm	p bar	Bal. 2	Bal. 1	Jedn.	Cena:
<b>1008932</b>	20-20	47	22	22	3	6+10	80	5	ks	3,10 €

# Uponor Renovis

## Uponor Q&E koleno PPSU

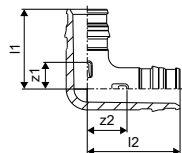

Položka č.	Dimenzia	l1	l2	z1	z2	p	Bal. 2	Bal. 1	Jedn.	Cena:
		mm	mm	mm	mm	bar			ks	€
<b>1008680</b>	20-20	34	39	12	16	6+10	40	5	ks	3,65 €

## Uponor Q&E krúžok white

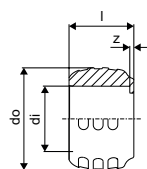

Položka č.	Dimenzia	l	di	do	z	p	farba	Bal. 2	Bal. 1	Jedn.	Cena:
		mm	mm	mm	mm	bar				ks	€
<b>1057454</b>	20	20	20,2	29,2	1	6+10	biela	520	20	ks	0,37 €

## Uponor Q&E S-Press

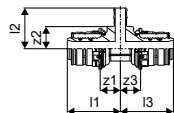

Položka č.	Dimenzia	l1	l2	l3	z1	z2	z3	Bal. 2	Bal. 1	Jedn.	Cena:
		mm	mm	mm	mm	mm	mm			ks	€
<b>1063938</b>	20-Q&E9,9-Press20	36	28	36	14	15	14	6	2	ks	14,31 €

## Uponor Q&E S-Press

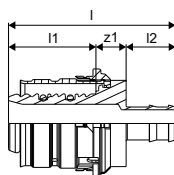

Položka č.	Dimenzia	l	l1	l2	z1	Bal. 2	Bal. 1	Jedn.	Cena:
		mm	mm	mm	mm			ks	€
<b>1063939</b>	20-Q&E9,9	43	22	13	8	12	2	ks	12,66 €



# Uponor Renovis

## Uponor Q&E hlava M12/Rapid Seal

- Vhodné pre Q&E expandér M12 / M12 FUEL



Položka č.	Dimenzia	Bal. 1	Jedn.	Cena:
<b>1119380</b>	9,9x1.1	1	ks	97,60 €

# Uponor Siccus wall

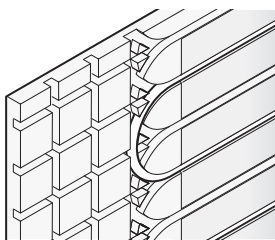

Stenový systém Siccus je ideálnym riešením pre stenové konštrukcie, ktoré sa dajú využiť na vykurovanie alebo chladenie. Dokonca aj pri rekonštrukciách.

## Výhody pre vás

- Stenové vykurovanie ako navýšenie tepelného výkonu alebo ako alternatíva k podlahovému sálavému vykurovaniu
- Rýchla a krátka doba inštalácie, vysoká flexibilita
- Nie je potrebná žiadna doba sušenia, nie je potrebný žiadny proces zahrievania
- Univerzálne použitie s potrubím Dim 14 mm MLC alebo PE-Xa



## Popis

- stenový systém vykurovania Siccus skladajúci sa z dosiek EPS (bez HBCD) podľa EN 13163 s hliníkovými teploroznášajúcimi lamelami.
- Trieda reakcie na oheň podľa EN 13501-1: trieda E.
- Trieda spomaľovania horenia B1 podľa DIN 4102
- typ použitia podľa DIN 4108-10: DEO dh, WI
- náhodné zaťaženie podľa EN 1991-1-1 = 7,5 kN/m<sup>2</sup>
- raster potrubia 150 mm
- potrubie s priemerom 14 mm

## Použitie

- stenové sálavé vykurovanie a chladenie
- pre suché inštalácie
- pre športové podlahy

## Certifikácia

- DIN CERTCO: 7F008-F, 7F009-F, 7F332-F

## Uponor Comfort Pipe PLUS

### Popis

- Potrubie vyrobené z vysoko sieťovaného polyetylénu (PE-Xa) podľa EN ISO 15875
- Vrstva EVOH (etylenvinylalkohol) pre odolnosť proti difúzií kyslíku podľa DIN 4726
- 5 vrstiev
- Vonkajšia biela PE vrstva určené k ochrane pred mechanickým poškodením
- Trieda použitia 4 - Podlahového vykurovanie a rozvody pre nízkoteplotné pre vykurovacie telesá
- Trieda reakcie na oheň E podľa DIN EN 13501-1.

### Použitie

- Podlahového vykurovanie a rozvody pre nízkoteplotné pre vykurovacie telesá
- Vykurovanie
- Max. prevádzková teplota: 90 °C
- Maximálna teplota 100 °C
- Konštrukčný tlak 6 bar pri 70 °C

# Uponor Siccus wall

## Uponor MLCP RED

### Popis

- Viacvrstvé kompozitné potrubie s kyslíkovou bariérou (PE-RT - spojivo - pozdĺžne zváraný hliník - spojivo - PE-RT)
- Trieda materiálu B2 podľa DIN 4102.

### Použitie

- Max. tlak pri nepretržitej prevádzke: 4 bar
- Max. trvalá prevádzková teplota 60 °C.

## Uponor Siccus 14 systémová doska

- systémová doska s drážkami
- pevnosť v tlaku: = 150 kPa
- R=0.622 m<sup>2</sup>K/W

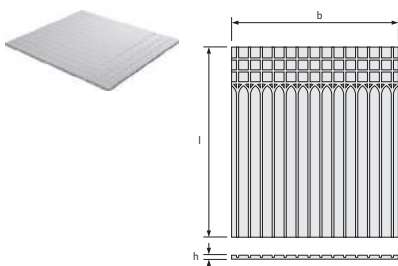

Položka č.	Dimenzia	ND	l	R-hodnota	b	h	A	Bal. 2	Bal. 1	Jedn.	Cena:
		mm	mm	m <sup>2</sup> K/W	mm	mm	m <sup>2</sup>			m <sup>2</sup>	€
1005485	EPS 150kPa 14mm	1197	1050	0,622	25	1,25		100	12,5		14,08 €

## Uponor Siccus 14 teplo-roznášacia lamela

- hliníková teplo-roznášacia lamela pre použitie v suchých podlahových systémoch Uponor s rúrkou 14 mm
- Na lamele je predrežanie, ktoré súži na prípadné skracovanie lamely
- spotreba materiálu = 5,6 ks / m<sup>2</sup> (c-c150mm)



Položka č.	Dimenzia	l	b	Bal. 2	Bal. 1	Jedn.	Cena:
		mm	mm			ks	€
1005486	14mm	1180	120	768	48		5,06 €

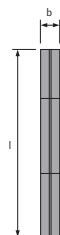

# Uponor Siccus wall

## Uponor Comfort Pipe PLUS rúrka

- 6/10 bar pri 90°C/70°C

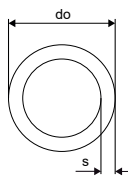

Položka č.	Dimenzia	L m	do mm	s mm	p mm	farba	Bal. 2	Bal. 1	Jedn.	Cena:
<b>1062883</b>	14x2,0 120m	120	14	2	6	biela	1320	120	m	2,04 €
<b>1062884</b>	14x2,0 240m	240	14	2	6	biela	1680	240	m	2,04 €
<b>1062885</b>	14x2,0 960m	960	14	2	6	biela	1920	960	m	2,04 €

## Uponor Vario svorné šroubenie PEX

- Eurokónus
- Mosadz

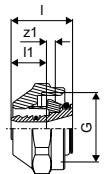

Položka č.	Dimenzia	l mm	l1 mm	G palec	z1 mm	Bal. 2	Bal. 1	Jedn.	Cena:
<b>1065283</b>	14x2,0-G <sup>3</sup> / <sub>4</sub> "FT Euro	23	13	<sup>3</sup> / <sub>4</sub>	3	25	1	ks	5,75 €

## Uponor Q&E spojka s dvomi krúžkami DR

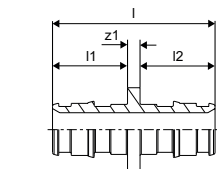

Položka č.	Dimenzia	l mm	l1 mm	l2 mm	z1 mm	Bal. 2	Bal. 1	Jedn.	Cena:
<b>1058659</b>	14-14	39	18	18	3	100	10	ks	5,54 €

## Uponor Q&E krúžok natural, eval

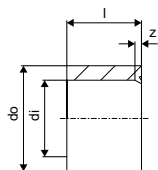

Položka č.	Dimenzia	l mm	di mm	s mm	Bal. 2	Bal. 1	Jedn.	Cena:
<b>1058428</b>	14	14	14,3	3,0	900	20	ks	0,46€

# Uponor Siccus wall

## Uponor Smart lisovacia spojka

- Lisovacie spojky
- mosadz
- Pre Uponor Smart UFH potrubia a Comfort Pipe PLUS

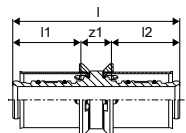

Položka č.	Dimenzia	l	l1	l2	z1	p	Bal. 2	Bal. 1	Jedn.	Cena:
		mm	mm	mm	mm	bar				
<b>1089646</b>	14x2,0-14x2,0	52	21	21	9	6	80	20	ks	3,28 €

## Uponor Siccus 14 rezací nástroj na EPS

- tepelný rezací nástroj na EPS
- 230V, 50/60Hz
- na rezanie drážok pre potrubia dimenzie 14 mm



Položka č.	Dimenzia	OV	Bal. 2	Bal. 1	Jedn.	Cena:
		V				
<b>1006290</b>	14mm 230V	230	20	1	ks	204,96 €

# Uponor Magna

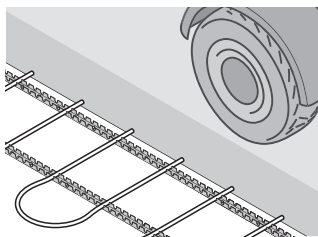

Uponor Magna je systém priamo namontovaný do betónovej vrstvy podlahy. Na fixáciu rúrok sa používajú štandardné oceľové rohože. Ako zdroj tepla pre celú budovu môže byť navrhnutý akýkoľvek zdroj.

## Výhody pre vás

- Jednoduché, flexibilné a optimálne využitie priestoru. Systém obsahuje len niekoľko komponentov
- Nákladovo efektívne, rýchla návratnosť investícií, žiadne náklady na údržbu
- Spoľahlivá a osvedčená technológia s dlhou životnosťou
- Pohodlná a stála teplota, bez prachu



## Popis

- Systém priemyselného vykurovania Magna
- Okruhy 2-5 6-9 10-14 15-19 20
- Držiak 2 3 4 5 6
- Rozostup okruhov 100 mm

## Použitie

- priemyselné vykurovanie a vykurovanie veľkých komerčných priestorov
- vo vnútri betónu
- max. 20 okruhov
- max. tlak: 6 bar pri 60 °C

## Uponor Comfort Pipe PLUS

### Popis

- Potrubie vyrobené z vysoko sieťovaného polyetylénu (PE-Xa) podľa EN ISO 15875
- Vrstva EVOH (etylenvinylalkohol) pre odolnosť proti difúzií kyslíku podľa DIN 4726
- 5 vrstiev
- Vonkajšia biela PE vrstva určené k ochrane pred mechanickým poškodením
- Trieda použitia 4 - Podlahového vykurovanie a rozvody pre nízkotepelné pre vykurovacie telesá
- Trieda reakcie na oheň E podľa DIN EN 13501-1.

### Použitie

- Podlahového vykurovanie a rozvody pre nízkotepelné pre vykurovacie telesá
- Vykurovanie
- Max. prevádzková teplota: 90 °C
- Maximálna teplota 100 °C
- Konštrukčný tlak 6 bar pri 70 °C

# Uponor Magna

## Uponor Q&E krúžok s dorazovou hranou natural

- S dorazovou hranou
- PE materiál



Položka č.	Dimenzia	l mm	di mm	do mm	z mm	p bar	farba	Bal. 2	Bal. 1	Jedn.	Cena:
<b>1044993</b>	32	33	32,7	39,9	2	6+10	natural	150	10	ks	1,05 €
<b>1045464</b>	40	41	40,8	50,2	3	6+10	natural	80	5	ks	2,18 €

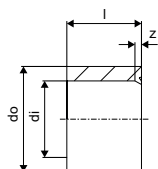

## Uponor Magna zákl.sada k rozdeľovaču K1

- Uponor priemyselný rozdeľovač – základná sada pre montáž priemyselných rozdeľovačov, pozostáva z:

- 2 ks konzoly krátke
- 2 ks konzoly dlhé
- 2 ks mosadzný dopúšťací ventil
- 2 ks teplomer 0 – 60°C
- 1 ks manometer
- 2 ks koncové uzávery
- 2 ks ploché tesnenie pre skrutkový spoj s prevlečnou maticou
- 1 ks inštalačný materiál: 8 x skrutka 6 x 60 mm
- 8 x plastová hmoždinka 8 x 40 mm 2 x ploché tesnenie 44 x 32 x 2



Položka č.	Dimenzia	Bal. 2	Bal. 1	Jedn.	Cena:
<b>1045815</b>		1	1	ks	186,65 €

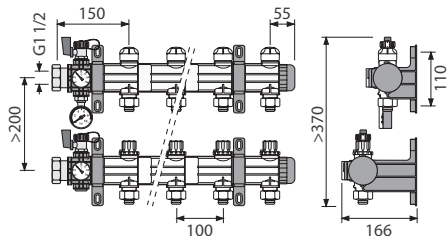

# Uponor Magna

## Uponor priemyselné podlahové vykurovanie

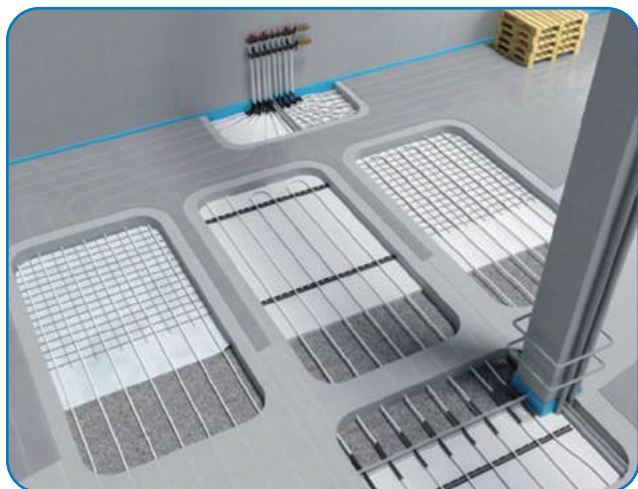

### Výhody

- Rýchly návrat vložených investícií
- Absolútna sloboda pri využití priestoru
- Optimálne využitie priestoru
- Ideálny teplotný profil
- Nízka cirkulácia vzduchu, bez prašnosti
- Stimuluje pracovné prostredie
- Bezúdržbový systém
- Praxou preverená technológia
- Predĺžené záruky na systém

Uponor priemyselné podlahové vykurovanie je nízko teplotný sálavý systém vykurovania priemyselných priestorov. Systém je inštalovaný priamo v betónovej podlahe. Častokrát je možné využiť prítomnú kari sieť a železné vystuženie betónu k fixácii vykurovacieho potrubia. Ako zdroj tepla môže využiť konvekčný zdroj, navrhnutý pre celú budovu.

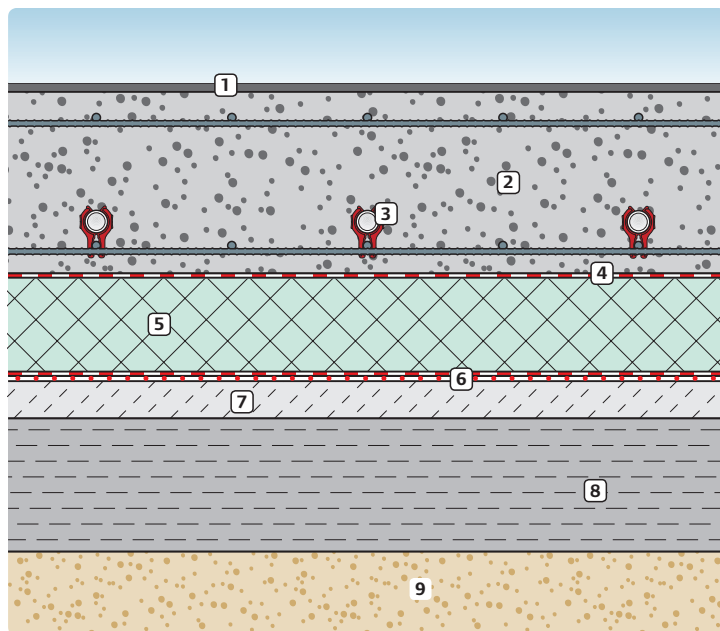

### Príklad skladby podlahy s tepelnou izoláciou podľa DIN 18195

- 1 Nášľapná vrstva
- 2 Betón
- 3 Uponor PE-Xa
- 4 Separčná vrstva
- 5 Tepelná izolácia, napr. extrudovaný polystyrén
- 6 Fóliová hydroizolácia
- 7 Vyrovnávací vrstva
- 8 Nosná vrstva
- 9 Podklad



# Uponor Magna



Schéma dilatačnej škáry

- 1 Nášľapná vrstva
- 2 Betón
- 3 Dilatačná škára
- 4 Chránička Uponor
- 5 Uponor PE-Xa
- 6 Separačná vrstva
- 7 Hydroizolácia
- 8 Nosná konštrukcia

## Dôležité informácie k projektovaniu

- Dilatačnými škárami môže prechádzať len pripojovacie potrubie
- Pri prechode dilatačnou škárou vždy použite Uponor chráničku

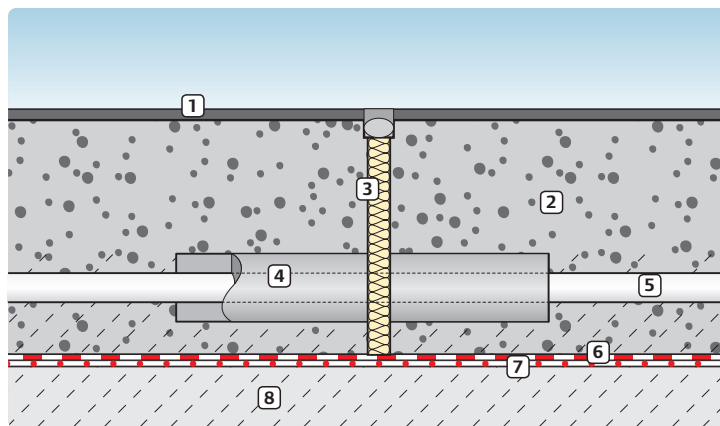
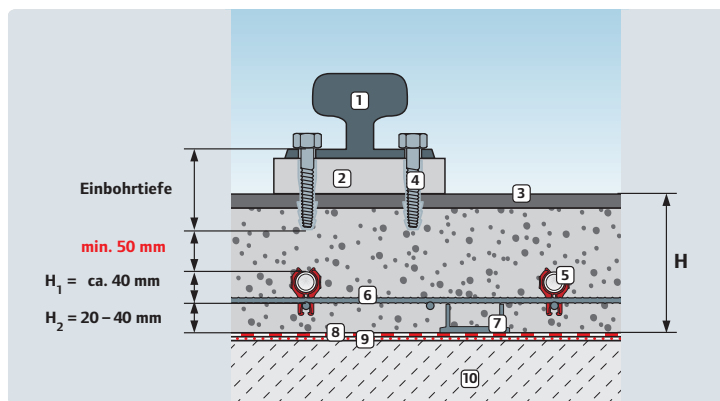

Hĺbka ukotvenia koľajnice žeriavu

- 1 Koľajnice pre priemyselné žeriavy
- 2 Vyrovnávací platňa
- 3 Vrstva vystavená opotrebeniu
- 4 Ukotvenie
- 5 Uponor PE-Xa
- 6 Výstuž
- 7 Krycia vložka
- 8 Separačná vrstva
- 9 Hydroizolácia
- 10 Nosná vrstva

# Uponor Magna

## Uponor Magna Pipe PLUS

### Popis

- Potrubie vyrobené z vysoko sieťovaného polyetylénu (PE-Xa) podľa EN ISO 15875
- Vrstva EVOH (etylenvinylalkohol) pre odolnosť proti difúzií kyslíku podľa DIN 4726
- 5 vrstiev
- Vonkajšia biela PE vrstva určená ako ochrana pred mechanickým poškodením
- Trieda použitia 4 - Podlahového vykurovanie a rozvody pre nízkotepločné vykurovacie telesá
- Trieda reakcie na oheň E podľa DIN EN 13501-1.
- možnosť spájania systémami Uponor Q&E, a S-Press

### Použitie

- Podlahové vykurovanie a rozvody pre nízkotepločné vykurovacie telesá
- Vykurovanie
- Max. prevádzková teplota: 90 °C
- Maximálna teplota 100 °C
- Prevádzkový tlak 6 barov pri 70 °C

## Uponor Radi Pipe

### Popis

- Potrubie vyrobené z vysoko sieťovaného polyetylénu (PE-Xa) podľa EN ISO 15875
- Vrstva EVOH (etylenvinylalkohol) pre odolnosť proti difúzií kyslíku podľa DIN 4726
- Trieda použitia 5 - radiátory, vysoké teploty
- Trieda reakcie na oheň E podľa DIN EN 13501-1.

### Použitie

- Vykurovanie: Rozsah trvalej prevádzkovej teploty až 90 °C. Krátkodobá maximálna teplota je 100 °C po dobu 100 hodín v rámci prevádzkovej životnosti.

## Uponor Fix fixačná lišta samolepiaca

- lišta pre potrubia 14-20mm
- c-c 50mm
- so samolepiacou vrstvou



Položka č.	Dimenzia	l mm	b mm	h mm	c/c mm	Bal. 2	Bal. 1	Jedn.	Cena:
<b>1135496</b>	14-20mm c/c50mm	1m	1000	50	27	50	100	m	4,35 €

## Uponor Magna fixačná lišta, U profil

- fixačná lišta pre rúrky 20 / 25 mm
- c-c 50mm



Položka č.	Dimenzia	l mm	do mm	c/c1 mm	b mm	ND farba	Bal. 2	Bal. 1	Jedn.	Cena:
<b>1005290*</b>	25mm c/c50mm	3m	3000	25	50	60	1320	30	m	6,98 €

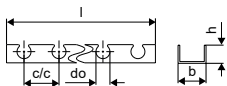

# Uponor Magna

## Uponor Magna príchytku pre fix.lištu

- upevňovacia príchytku
- pre potrubia s dimenziou 25 mm

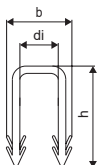

Položka č.	Dimenzia	Bal. 2	Bal. 1	Jedn.	Cena:
<b>1005291*</b>	25mm	5000	500	ks	0,18 €

## Uponor Multi káblový viazač PA

- káblové pásy na pripavenie potrubia

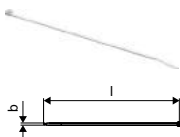

Položka č.	Dimenzia	l mm	b mm	Bal. 2	Bal. 1	Jedn.	Cena:
<b>1005372</b>	300mm	300	7	5000	100	ks	0,25 €

## Uponor Classic káblový viazač

- oceľová spona na upevnenie potrubia na kari siete

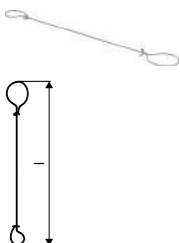

Položka č.	Dimenzia	l mm	Bal. 2	Bal. 1	Jedn.	Cena:	
<b>1009222</b>	150x1,25mm	250pcs	150	250	1	ks	0,06 €

## Uponor Comfort Pipe PLUS rúrka

- 6/10 bar pri 90°C/70°C

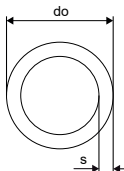

Položka č.	Dimenzia	L m	do mm	s mm	p bar	farba	Bal. 2	Bal. 1	Jedn.	Cena:	
<b>1009230</b>	20x2,0	240m	240	20	2	6	biela	960	240	m	2,55 €
<b>1009231</b>	20x2,0	480m	480	20	2	6	biela	960	480	m	2,55 €

# Uponor Magna

## Uponor Comfort Pipe PLUS rúrka

- 6 bar pri 90°C

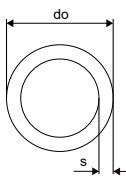

Položka č.	Dimenzia	L m	do mm	s mm	p bar	farba	Bal. 2	Bal. 1	Jedn.	Cena:
<b>1062888</b>	25x2,3 220m	220	25	2,3	6	biela	440	220	m	3,78 €
<b>1062889</b>	25x2,3 300m	300	25	2,3	6	biela	600	300	m	3,78 €
<b>1063907</b>	25x2,3 640m	640	25	2,3	6	biela		640	m	3,73 €

## Uponor Fit svorné šroubenie, vonk.záv.

- Mosadz

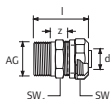

Položka č.	Dimenzia	d mm	AG palec	l mm	SW mm	z mm	Bal. 2	Bal. 1	Jedn.	Cena:
<b>1005295</b>	25x2,3-R $\frac{3}{4}$ "MT	25	R $\frac{3}{4}$	50	37/27	15	100	10	ks	22,61 €
<b>1005298</b>	25x2,3-R1"MT	25	R 1	53	37/34	20	100	10	ks	25,31 €

## Uponor Fit svorné šroubenie, vnút.záv.

- Mosadz

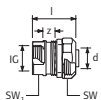

Položka č.	Dimenzia	d mm	IG palec	l mm	SW mm	z mm	Bal. 2	Bal. 1	Jedn.	Cena:
<b>1005297</b>	25x2,3-Rp $\frac{3}{4}$ "FT	25	Rp $\frac{3}{4}$	35	37/31	8	100	10	ks	26,67 €

## Uponor Radi Pipe rúrka, natural PN6

- Prevádzkový tlak 6 bar

- kotúč

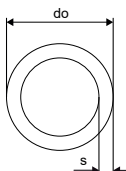

Položka č.	Dimenzia	L m	do mm	s mm	p bar	farba	Bal. 2	Bal. 1	Jedn.	Cena:
<b>1001220</b>	32x2,9 50m	50	32	2,9	6	natural	550	50	m	7,42 €
<b>1008979</b>	40x3,7 50m	50	40	3,7	6	natural	350	50	m	10,25 €

# Uponor Magna

## Uponor Radi Pipe tyč, natural PN6 S

- Prevádzkový tlak 6 bar
- tyč 6 m

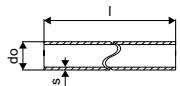

Položka č.	Dimenzia	L	do	s	p	farba	Bal. 2	Bal. 1	Jedn.	Cena:
		m	mm	mm	mm	bar				
<b>1001222</b>	32x2,9 6m	6	32	2,9	6	natural	12	6	m	6,58 €
<b>1008939</b>	40x3,7 6m	6	40	3,7	6	natural	840	6	m	11,99 €

## Uponor Q&E koleno PPSU

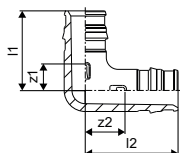

Položka č.	Dimenzia	l1	l2	z1	z2	p	Bal. 2	Bal. 1	Jedn.	Cena:
		mm	mm	mm	mm	bar				
<b>1008680</b>	20-20	34	39	12	16	6+10	40	5	ks	3,65 €
<b>1008681</b>	25-25	42	47	14	19	6+10	25	5	ks	5,59 €
<b>1001245</b>	32-32	53	59	18	23	6+10	10	1	ks	9,99 €
<b>1008683</b>	40-40	65	74	21	29	6+10	10	1	ks	19,58 €

## Uponor Q&E spojka PPSU

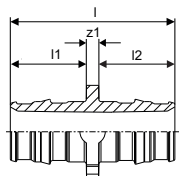

Položka č.	Dimenzia	l	l1	l2	z1	p	Bal. 2	Bal. 1	Jedn.	Cena:
		mm	mm	mm	mm	bar				
<b>1008932</b>	20-20	47	22	22	3	6+10	80	5	ks	3,10 €
<b>1008671</b>	25-25	58	28	28	3	6+10	50	5	ks	4,44 €
<b>1001235</b>	32-32	73	35	35	3	6+10	15	1	ks	7,95 €
<b>1008673</b>	40-40	90	44	44	3	6+10	10	1	ks	14,62 €

## Uponor Q&E redukovaná spojka PPSU

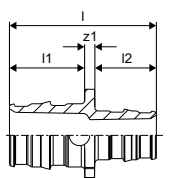

Položka č.	Dimenzia	l	l1	l2	z1	p	Bal. 2	Bal. 1	Jedn.	Cena:
		mm	mm	mm	mm	bar				
<b>1008676</b>	25-20	53	22	28	3	6+10	40	5	ks	4,24 €
<b>1001240</b>	32-25	66	28	35	3	6+10	20	1	ks	8,13 €
<b>1008678</b>	40-32	82	35	44	3	6+10	10	1	ks	13,09 €
<b>1042867</b>	50-40	103	54	44	5	6+10	10	1	ks	35,57 €
<b>1042878</b>	63-40	117	68	44	6	6+10	5	1	ks	33,56 €

# Uponor Magna

## Uponor Q&E T-kus PPSU

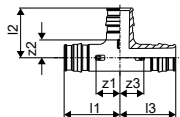

Položka č.	Dimenzia	l1 mm	l2 mm	l3 mm	z1 mm	z2 mm	z3 mm	p bar	Bal. 2	Bal. 1	Jedn.	Cena:
<b>1008685</b>	20-20-20	39	34	39	17	12	17	6+10	30	5	ks	4,63 €
<b>1008686</b>	25-25-25	47	42	47	20	15	20	6+10	20	5	ks	7,33 €
<b>1001250</b>	32-32-32	59	53	59	24	18	24	6+10	10	1	ks	12,60 €
<b>1008688</b>	40-40-40	74	65	74	30	22	30	6+10	5	1	ks	25,77 €

## Uponor Q&E redukovaný T-kus PPSU

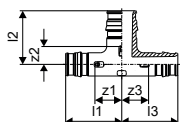

Položka č.	Dimenzia	l1 mm	l2 mm	l3 mm	z1 mm	z2 mm	z3 mm	p bar	Bal. 2	Bal. 1	Jedn.	Cena:
<b>1008711</b>	20-25-20	42	40	42	20	12	20	6+10	25	5	ks	6,66 €
<b>1008703</b>	25-20-20	44	37	39	17	15	17	6+10	25	5	ks	6,66 €
<b>1008691</b>	25-20-25	44	37	44	17	15	17	6+10	20	5	ks	6,66 €
<b>1001420</b>	25-25-20	47	42	42	20	15	20	6+10	20	5	ks	6,66 €
<b>1008712</b>	25-32-25	52	50	52	24	15	24	6+10	15	1	ks	12,23 €
<b>1001422</b>	32-20-25	52	40	44	17	18	17	6+10	15	1	ks	12,60 €
<b>1001424</b>	32-20-32	52	40	52	17	18	17	6+10	15	1	ks	12,92 €
<b>1008704</b>	32-25-20	55	45	42	20	18	20	6+10	15	1	ks	12,92 €
<b>1001426</b>	32-25-25	55	45	47	20	18	20	6+10	15	1	ks	12,92 €
<b>1001428</b>	32-25-32	55	45	55	20	18	20	6+10	15	1	ks	12,92 €
<b>1008713</b>	32-40-32	65	61	65	30	18	30	6+10	10	1	ks	22,21 €
<b>1008707</b>	40-20-32	60	44	52	17	22	17	6+10	5	1	ks	22,21 €
<b>1008694</b>	40-20-40	60	44	60	17	22	17	6+10	5	1	ks	22,21 €
<b>1008708</b>	40-25-32	63	49	55	20	22	20	6+10	5	1	ks	22,21 €
<b>1008695</b>	40-25-40	63	49	63	20	22	20	6+10	5	1	ks	20,33 €
<b>1008709</b>	40-32-32	68	57	59	24	22	24	6+10	5	1	ks	21,09 €
<b>1008696</b>	40-32-40	68	57	68	24	22	24	6+10	5	1	ks	22,13 €

## Uponor Q&E krúžok white

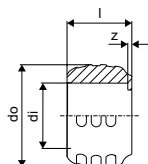

Položka č.	Dimenzia	l mm	di mm	do mm	z mm	p bar	farba	Bal. 2	Bal. 1	Jedn.	Cena:
<b>1057454</b>	20	20	20,2	29,2	1	6+10	biela	520	20	ks	0,37 €
<b>1057455</b>	25	25	25,3	34,6	1	6+10	biela	300	20	ks	0,43 €
<b>1057456</b>	32	32	32,4	41,8	1	6+10	biela	150	10	ks	0,89 €

# Uponor Magna

## Uponor Q&E krúžok s dorazovou hranou natural

- S dorazovou hranou
- PE materiál

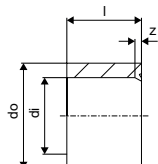

Položka č.	Dimenzia	l mm	di mm	do mm	z mm	p bar	farba	Bal. 2	Bal. 1	Jedn.	Cena:
<b>1044993</b>	32	33	32,7	39,9	2	6+10	natural	150	10	ks	1,05 €
<b>1045464</b>	40	41	40,8	50,2	3	6+10	natural	80	5	ks	2,18 €

## Uponor Magna zákl.sada k rozdeľovaču K1

- Uponor priemyselný rozdeľovač – základná sada pre montáž priemyselných rozdeľovačov, pozostáva z:

- 2 ks konzoly krátke
- 2 ks konzoly dlhé
- 2 ks mosadzný dopúšťací ventil
- 2 ks teplomer 0 – 60°C
- 1 ks manometer
- 2 ks koncové uzávery
- 2 ks ploché tesnenie pre skrutkový spoj s prevlečnou maticou
- 1 ks inštalačný materiál: 8 x skrutka 6 x 60 mm
- 8 x plastová hmoždinka 8 x 40 mm 2 x ploché tesnenie 44 x 32 x 2



Položka č.	Dimenzia	Bal. 2	Bal. 1	Jedn.	Cena:
<b>1045815</b>		1	1	ks	186,65 €

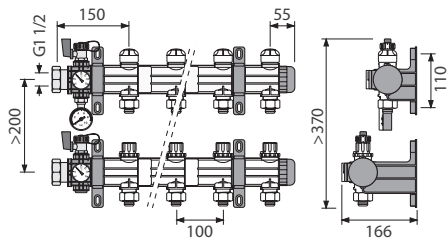

# Uponor Magna

## Uponor Magna



Položka č.	Dimenzia	p bar	Bal. 2	Bal. 1	Jedn.	Cena:
<b>1121532</b>	1x $\frac{3}{4}$ Euro		10	1	ks	101,51 €
<b>1121533</b>	2x $\frac{3}{4}$ Euro		90	1	ks	175,79 €
<b>1121534</b>	3x $\frac{3}{4}$ Euro		60	1	ks	247,76 €

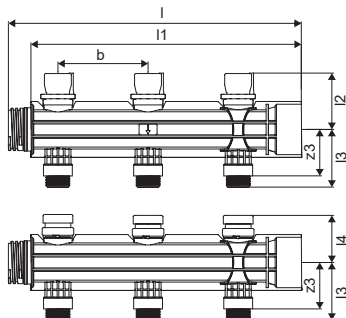

## Uponor Magna



Položka č.	Dimenzia	p bar	Bal. 2	Bal. 1	Jedn.	Cena:
<b>1121535</b>	1x25		10	1	ks	141,75 €
<b>1121536</b>	2x25		90	1	ks	283,50 €
<b>1121537</b>	3x25		60	1	ks	425,25 €

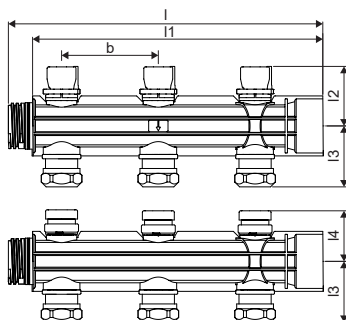

## Uponor Vario svorné šroubenie PEX

- Eurokónus
- Mosadz



Položka č.	Dimenzia	l mm	l1 mm	G palec	z1 mm	Bal. 2	Bal. 1	Jedn.	Cena:
<b>1065290</b>	20x1,9/2,0-G $\frac{3}{4}$ "FT Euro	24	14	$\frac{3}{4}$	3	25	1	ks	5,87 €

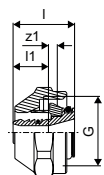



# Uponor Magna

## Uponor Magna guľový ventil, set

- Vyrobené z mosadze



Položka č.	Dimenzia	Bal. 2	Bal. 1	Jedn.	Cena:
<b>1030135</b>	2x G 1 ½	1	1	ks	95,57 €

## Uponor Magna konzola rozdeľovača

- Obsahuje: 2x krátke konzoly, 2x dlhé konzoly, 1x inštalačný materiál: 8x skrutky 6x60mm, 8x plastová hmoždinka, 8x40mm



Položka č.	Dimenzia	Bal. 2	Bal. 1	Jedn.	Cena:
<b>1045816</b>		1	1	ks	22,81 €

## Uponor bajonetové pripojenie priemyselného rozdeľovača 32mm

- mosadz  
- pre pripojenie PE-Xa



Položka č.	Dimenzia	do	Bal. 2	Bal. 1	Jedn.	Cena:
		mm				
<b>1058341</b>	32	32	10	1	ks	73,96 €

## Uponor Magna prietokomer pre rozdeľovač

- S uzatváracou funkciou  
- Vyrobený zo sklolaminátu vystuženého Polyamidom



Položka č.	Dimenzia	Bal. 2	Bal. 1	Jedn.	Cena:
<b>1030134</b>		20	1	ks	15,20 €

## Uponor Vario PLUS kľúč na ventily

- Nástroj pre montáž a demontáž ventilov plastového rozdeľovača



Položka č.	Dimenzia	Bal. 2	Bal. 1	Jedn.	Cena:
<b>1009216</b>		10	1	ks	5,13 €

## Uponor Multi podporný vodiaci oblúk

- Plast odolný voči nárazu  
- Vodiaci oblúk 90°



Položka č.	Dimenzia	l	di	z	h	r	Bal. 2	Bal. 1	Jedn.	Cena:
		mm	mm	mm	mm	mm				
<b>1135492</b>	20	150	22	115	31	115	2300	50	ks	2,16 €
<b>1001230</b>	28	175	27	145	40	145	900	50	ks	3,47 €

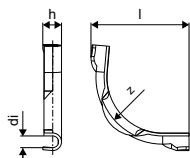

# Uponor Meltaway

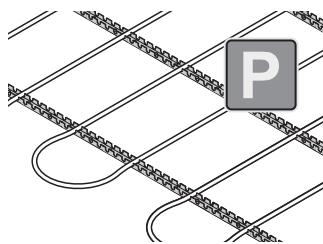

Systém Uponor roztápania snehu a ľadu je vhodný pre mnoho druhov vonkajších povrchov, ako sú napr. cesty, nájazdové rampy, prístupové cesty do nemocníc alebo hasičských staníc, heliportov, chodníkov a futbalových ihrísk, atď.

## Výhody pre vás

- Bezpečný, suchý vonkajší povrch počas celej zimy
- Automatické rozmrazovanie, bez ručného odhadzovania snehu
- Zabraňuje škodám a ekologickým problémom kvôli posýpaniu soľou
- Možnosť využitia odpadového tepla
- Rýchla a jednoduchá montáž vďaka robustnej Uponor PE-X rúrke
- Komplexný systém vrátane všetkých komponentov
- Obmedzenie možnosti skĺznutia a následného pádu



## Popis

- systém pre rozmrazovanie snehu a ľadu
- Vyrobené z polyetylénových rúr s vysokou hustotou (HDPE)
- Vybavené kompaktnými zváranými spojkami otočenými do dvoch smerov, ktoré zvierajú vzájomný uhol 120 °

## Použitie

- ohrev vonkajšieho povrchu
- rozmrazovanie snehu a ľadu

## Skladba prírodného vyhrievaného trávniku

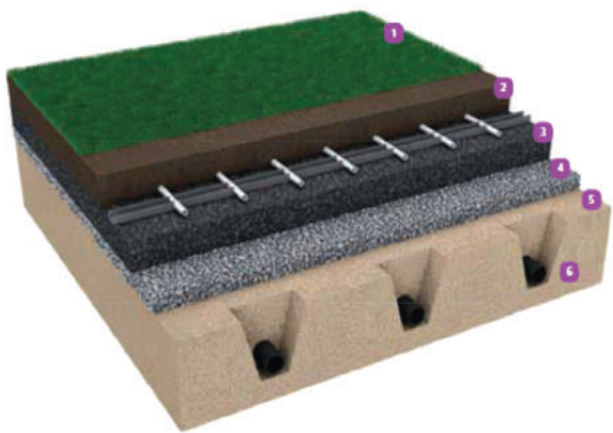

- 1) Prírodný trávnik
- 2) Vrchná pôda, podkladná
- 3) Štrkové lôžko, vulcanic
- 4) Bežné štrkové lôžko
- 5) Spodná podkladná vrstva pôdy
- 6) Podzemná drenážna vrstva

## Skladba umelého vyhrievaného trávniku

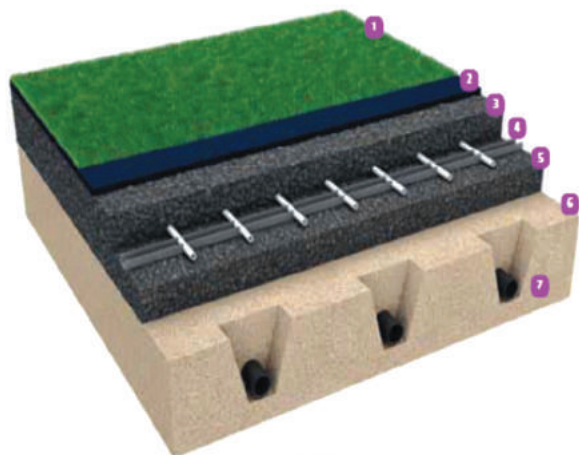

- 1) Umelý trávnik
- 2) Granulátz gummy a piesok
- 3) Elastická vrstva
- 4) Absorpčná piesková vrstva
- 5) Elastická vrstva
- 6) Spodná podkladná vrstva pôdy
- 7) Podzemná drenážna vrstva

# Uponor Meltaway

## Uponor Magna fixačná lišta, U profil

- fixačná lišta pre rúrky 20 / 25 mm
- c-c 50mm

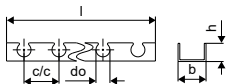

Položka č.	Dimenzia	l mm	do mm	c/c1 mm	b mm	Bal. 2	Bal. 1	Jedn.	Cena:
<b>1005290*</b>	25mm c/c50mm 3m	3000	25	50	60	1320	30	m	6,98 €

## Uponor Magna príchytká pre fix.lištu

- upevňovacia príchytká
- pre potrubia s dimenziou 25 mm

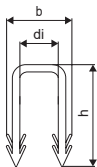

Položka č.	Dimenzia	Bal. 2	Bal. 1	Jedn.	Cena:
<b>1005291*</b>	25mm	5000	500	ks	0,18 €

## Uponor Classic káblový viazač

- oceľová spona na upevnenie potrubia na kari sieti



Položka č.	Dimenzia	l mm	Bal. 2	Bal. 1	Jedn.	Cena:
<b>1009222</b>	150x1,25mm 250pcs	150	250	1	ks	0,06 €

## Uponor Meltaway PEX rúrka

- PE-Xb
- Tavenie snehu a vyhrievanie vonkajších plôch
- Max. teplota prívodu: 50°C
- Prevádzkový tlak: 4,5 Bar pri 50°C

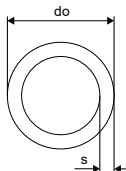

Položka č.	Dimenzia	L m	do mm	s mm	p bar	farba	Bal. 1	Jedn.	Cena:
<b>1033625</b>	25x2,3 1020m	1020	25	2,3	4,5	orange	1020	m	5,12 €
<b>1033626</b>	25x2,3 custom made	1	25	2,3	4,5	orange	1020	m	5,12 €

# Uponor Meltaway

## Uponor Fit svorné šroubenie, vonk.záv.

- Mosadz

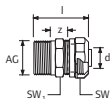

Položka č.	Dimenzia	d mm	AG palec	l mm	SW mm	z mm	Bal. 2	Bal. 1	Jedn.	Cena:
<b>1005295</b>	25x2,3-R $\frac{3}{4}$ "MT	25	R $\frac{3}{4}$	50	37/27	15	100	10	ks	22,61 €
<b>1005298</b>	25x2,3-R1"MT	25	R 1	53	37/34	20	100	10	ks	25,31 €

## Uponor Fit svorné šroubenie, vnút.záv

- Mosadz

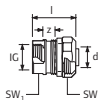

Položka č.	Dimenzia	d mm	IG palec	l mm	SW mm	z mm	Bal. 2	Bal. 1	Jedn.	Cena:
<b>1005297</b>	25x2,3-Rp $\frac{3}{4}$ "FT	25	Rp $\frac{3}{4}$	35	37/31	8	100	10	ks	26,67 €

## Uponor Meltaway rozdeľovač, 1 výstup

- Jednoduchý rozdeľovač



Položka č.	Dimenzia	výstupy	d mm	c/c mm	Bal. 1	Jedn.	Cena:
<b>1033639*</b>	160 1x10 c/c600 6m	10	160	600	1	ks	1 098,17 €
<b>1033640</b>	75 1x40 c/c150 6m	40	75	150	1	ks	1 476,94 €
<b>1033645</b>	110 1x40 c/c150 6m	40	110	150	1	ks	1 626,72 €
<b>1033631</b>	75mm 1x12 c/c500 6m	12	75	500	1	ks	572,11 €
<b>1033632</b>	110 1x12 c/c500 6m	12	110	500	1	ks	660,21 €
<b>1033633</b>	160 1x12 c/c500 6m	12	160	500	1	ks	1 186,65 €

## Uponor Meltaway rozdeľovač, 2 výstupy

- Dvojité rozdeľovač



Položka č.	Dimenzia	výstupy	d mm	c/c mm	Bal. 1	Jedn.	Cena:
<b>1033634</b>	75 2x12 c/c500 6m	24	75	500	1	ks	966,98 €

## Uponor Meltaway spojka



Položka č.	Dimenzia	d mm	s mm	Bal. 1	Jedn.	Cena:
<b>1033672</b>	25x2,3 156mm	25	2,3	1	ks	31,00 €
<b>1033678</b>	25x2,3 290mm	25	2,3	1	ks	43,24 €

# Uponor Meltaway

## Uponor Multi podporný vodiaci oblúk

- Plast odolný voči nárazu
- Vodiaci oblúk 90°

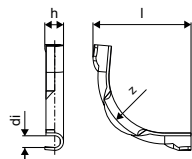

Položka č.	Dimenzia	l	di	z	h	r	Bal. 2	Bal. 1	Jedn.	Cena:
		mm	mm	mm	mm	mm			ks	€
<b>1001230</b>	28	175	27	145	40	145	900	50		3,47 €

## Uponor Teck chránička black

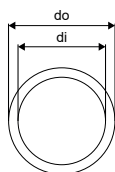

Položka č.	Dimenzia	L	di	do	farba	Bal. 2	Bal. 1	Jedn.	Cena:
		m	mm	mm				m	€
<b>1012869</b>	35/29 50m	50	29	35	čierna	1400	50		1,26 €

# Uponor Contec

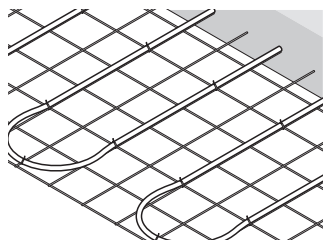

Uponor Contec je zabudovaný do konštrukcií budov a aktivuje ich tepelnú hmotu (TABS = Thermal Activated Building Slabs, aktivácia betónového jadra) na účely vykurovania a chladenia.

## Výhody pre vás

**Optimálna teplota:** rovnomerný komfort po celý rok  
**Účinnosť:** účinné využitie obnoviteľných zdrojov energie

**Flexibilita:** optimálne použitie priestorov v budovách



## Popis

- potrubie pripevnené na oceľových rohožiach

## Použitie

- TABS

### Uponor Comfort Pipe PLUS

#### Popis

- Potrubie vyrobené z vysoko sieťovaného polyetylénu (PE-Xa) podľa EN ISO 15875
- Vrstva EVOH (etylénvinylalkohol) pre odolnosť proti difúzií kyslíku podľa DIN 4726
- 5 vrstiev
- Vonkajšia biela PE vrstva určené k ochrane pred mechanickým poškodením
- Trieda použitia 4 - Podlahového vykurovanie a rozvody pre nízkotepelné pre vykurovacie telesá
- Trieda reakcie na oheň E podľa DIN EN 13501-1.

#### Použitie

- Podlahového vykurovanie a rozvody pre nízkotepelné pre vykurovacie telesá
- Vykurovanie
- Max. prevádzková teplota: 90 °C
- Maximálna teplota 100 °C
- Konštrukčný tlak 6 bar pri 70 °C

### Uponor Magna Pipe PLUS

#### Popis

- Potrubie vyrobené z vysoko sieťovaného polyetylénu (PE-Xa) podľa EN ISO 15875
- Vrstva EVOH (etylénvinylalkohol) pre odolnosť proti difúzií kyslíku podľa DIN 4726
- 5 vrstiev
- Vonkajšia biela PE vrstva určená ako ochrana pred mechanickým poškodením
- Trieda použitia 4 - Podlahového vykurovanie a rozvody pre nízkotepelné vykurovacie telesá
- Trieda reakcie na oheň E podľa DIN EN 13501-1.
- možnosť spájania systémami Uponor Q&E, a S-Press

#### Použitie

- Podlahové vykurovanie a rozvody pre nízkotepelné vykurovacie telesá
- Vykurovanie
- Max. prevádzková teplota: 90 °C
- Maximálna teplota 100 °C
- Prevádzkový tlak 6 barov pri 70 °C

# Uponor Contec

## Uponor Comfort Pipe PLUS rúrka

- 6/10 bar pri 90°C/70°C

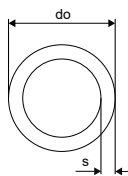

Položka č.	Dimenzia	L m	do mm	s mm	p bar	farba	Bal. 2	Bal. 1	Jedn.	Cena:	
<b>1009228</b>	20x2,0	120m	120	20	2	6	biela	840	120	m	2,55 €
<b>1009230</b>	20x2,0	240m	240	20	2	6	biela	960	240	m	2,55 €
<b>1009231</b>	20x2,0	480m	480	20	2	6	biela	960	480	m	2,55 €

## Uponor Teck chránička black

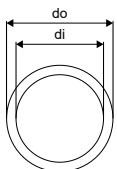

Položka č.	Dimenzia	L m	di mm	do mm	farba	Bal. 2	Bal. 1	Jedn.	Cena:	
<b>1012864</b>	28/23	50m	50	23	28	čierna	2000	50	m	0,84 €

## Uponor Q&E koleno PPSU

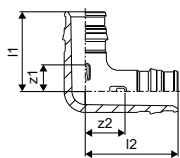

Položka č.	Dimenzia	l1 mm	l2 mm	z1 mm	z2 mm	p bar	Bal. 2	Bal. 1	Jedn.	Cena:
<b>1008680</b>	20-20	34	39	12	16	6+10	40	5	ks	3,65 €

## Uponor Q&E spojka PPSU

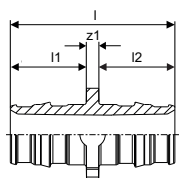

Položka č.	Dimenzia	l mm	l1 mm	l2 mm	z1 mm	p bar	Bal. 2	Bal. 1	Jedn.	Cena:
<b>1008932</b>	20-20	47	22	22	3	6+10	80	5	ks	3,10 €

# Uponor Contec

## Uponor Q&E T-kus PPSU

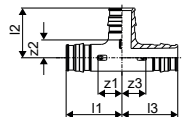

Položka č.	Dimenzia	l1	l2	l3	z1	z2	z3	p	Bal. 2	Bal. 1	Jedn.	Cena:
		mm	mm	mm	mm	mm	mm	mm bar			ks	€
<b>1008685</b>	20-20-20	39	34	39	17	12	17	6+10	30	5	ks	4,63 €

## Uponor Q&E prechod s vonkajším závitom PL

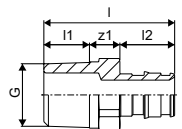

Položka č.	Dimenzia	l	l1	l2	G	z1	p	Bal. 2	Bal. 1	Jedn.	Cena:
		mm	mm	mm	mm	palec	mm bar			ks	€
<b>1033437</b>	20-G $\frac{1}{2}$ "MT	40	9	22	$\frac{1}{2}$	9	6+10	90	5	ks	4,99 €
<b>1033438</b>	20-G $\frac{3}{4}$ "MT	43	11	22	$\frac{3}{4}$	10	6+10	70	5	ks	5,12 €

## Uponor Q&E krúžok white

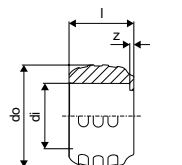

Položka č.	Dimenzia	l	di	do	z	p	farba	Bal. 2	Bal. 1	Jedn.	Cena:
		mm	mm	mm	mm	mm bar				ks	€
<b>1057454</b>	20	20	20,2	29,2	1	6+10	biela	520	20	ks	0,37 €

## Uponor Vario svorné šroubenie PEX

- Eurokónus
- Mosadz

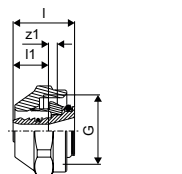

Položka č.	Dimenzia	l	l1	G	z1	Bal. 2	Bal. 1	Jedn.	Cena:
		mm	mm	palec	mm			ks	€
<b>1065290</b>	20x1,9/2,0-G $\frac{3}{4}$ "FT Euro	24	14	$\frac{3}{4}$	3	25	1	ks	5,87 €



# Uponor Contec

## Uponor Contec stropný prechodový prvok DDE

- Patentovaný prvok je navrhnutý tak, aby po betonáži mohli byť rúrky vytiahnuté pod stropnú dosku a pripojené k potrubiu alebo rozdeľovaču pod stropom.
- Pre potrubia do 20 mm.
- Možnosť ukladania vedľa seba.
- Malá červená značka označuje smer zasunutia potrubia.
- Dodávané vrátane klincov pre kotvenie.
- Dĺžka: 540 mm
- Šírka: 39 mm
- Výška: 29 mm
- Max. výška: 57 mm (v mieste vstupu potrubí)



Položka č.	Dimenzia	l	di	h	k	w	Bal. 2	Bal. 1	Jedn.	Cena:
<b>1005376</b>	20MM	540	20	57	340	48	50	10	ks	11,60 €

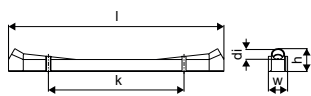

## Uponor Contec PREFAB



Položka č.	Dimenzia	Bal. 1	Jedn.	Cena:
<b>1046688</b>	200kPa	1	ks	10,02 €

# Uponor Contec ON Q&E

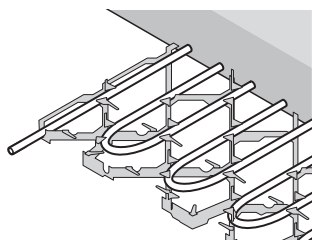

Uponor Contect ON sa inštaluje do betónovej dosky blízko povrchu a je určený na rýchlu reakciu zmeny zaťaženia a vyšší dopyt po vykurovaní/chladení. Conetec ON v kombinácii s Contec poskytuje

doplnkový systém pre zvládnutie špičkových zaťažení a umožňuje reguláciu teploty v jednotlivých miestnostiach.



## Popis

- potrubie a rohož z plastu
- výška 33 mm
- funguje ako distančná vložka pre umiestnenie spodnej výstuže.

## Použitie

- TABS v blízkosti povrchu stropu

## Certifikácia

- trieda požiarnej odolnosti F90 alebo F120 podľa EN 13381

## Uponor Comfort Pipe PLUS

### Popis

- Potrubie vyrobené z vysoko sieťovaného polyetylénu (PE-Xa) podľa EN ISO 15875
- Vrstva EVOH (etylénvinylalkohol) pre odolnosť proti difúzií kyslíku podľa DIN 4726
- 5 vrstiev
- Vonkajšia biela PE vrstva určené k ochrane pred mechanickým poškodením
- Trieda použitia 4 - Podlahového vykurovanie a rozvody pre nízko teplotné pre vykurovacie telesá
- Trieda reakcie na oheň E podľa DIN EN 13501-1.

### Použitie

- Podlahového vykurovanie a rozvody pre nízko teplotné pre vykurovacie telesá
- Vykurovanie
- Max. prevádzková teplota: 90 °C
- Maximálna teplota 100 °C
- Konštrukčný tlak 6 bar pri 70 °C

## Výhody pre vás

- **Optimálna teplota:** rovnomerný komfort po celý rok
- **Účinnosť:** účinné využitie obnoviteľných zdrojov energie
- **Flexibilita:** optimálne použitie priestorov v budovách

# Uponor Contec ON Q&E

Systém Uponor Contec ON integrovaný do stropných konštrukcií s požadovaným prietokom vykurovacej alebo chladiacej teplotnej látky využíva betónové jadro (masu betónu) budovy na ukladanie a prenos tepelnej energie. Systém Contec ON je ideálnym riešením v oblastiach s vyššími vykurovacími/chladiacimi záťažami ako napr. nad veľkými plochami okien. Systémová doska Uponor Contec ON umožňuje presnú výškovú polohu rúrok na úrovni niekoľko milimetrov nad spodnou časťou stropu a zároveň tvorí kryciu vložku pre spodnú výstuž.

## Výhody pre vás

- Optimálny na kompenzáciu špičkových záťaží a na reguláciu teploty jednotlivých miestností alebo zón
- Krátke reakčné časy a dobrá regulovateľnosť
- Prefabrikované moduly pre rýchlu montáž
- Jednoduchá a rýchla montáž
- Modulovateľnosť
- Možnosť integrácie do filigránových stropov
- Klasické alebo pohľadové betónové stropy

Približná cena celého systému na 1m<sup>2</sup> aktívnej plochy stropu je 82,20 € bez DPH

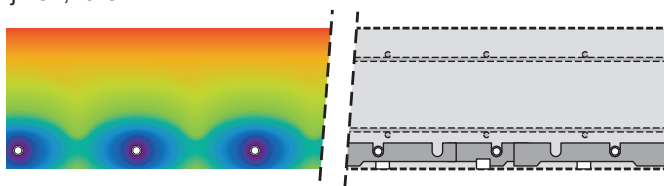

Uponor Contec ON s rozstupom rúrok 170 mm.

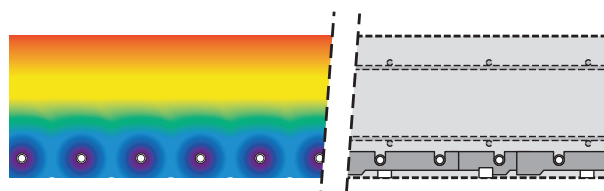

Uponor Contec ON s rozstupom rúrok 85 mm.

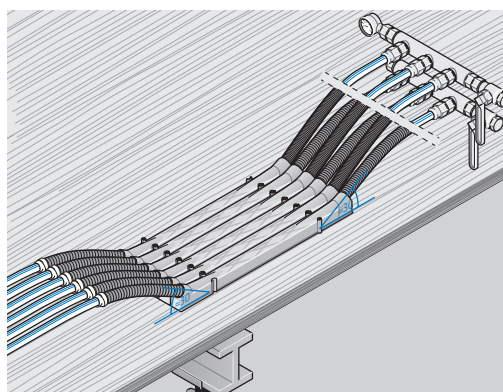

Uponor stropné prechodové prvky na debnení a tlakovú skúšku pripojovacích potrubí.

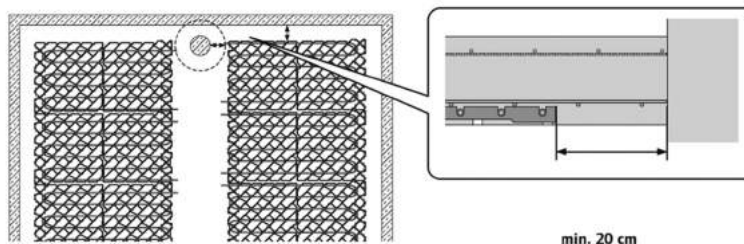

Minimálna vzdialenosť systémovej dosky od vertikálnych nosných konštrukcií.

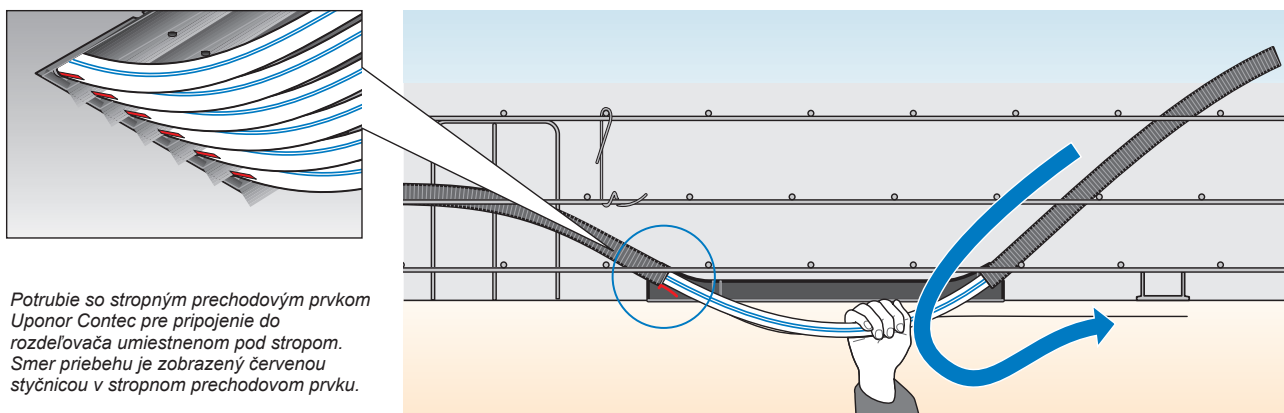

Potrubie so stropným prechodovým prvkom Uponor Contec pre pripojenie do rozdeľovača umiestnenom pod stropom. Smer priebehu je zobrazený červenou styčnicou v stropnom prechodovom prvku.

# Uponor Contec ON Q&E

## Uponor Contec ON systémová doska

- modul bez rúrok
- špeciálny prvok na uloženie potrubí do tesnej blízkosti povrchu stropu

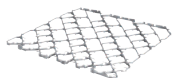

Položka č.	Dimenzia	l mm	b mm	h mm	Bal. 1	Jedn.	Cena:
<b>1005405</b>		1000	1028	33	40	m <sup>2</sup>	31,73 €

## Uponor Contec ON fibrovaná podložka

- inštalované na systémový modul Contec ON
- určené pre stropy z pohľadových betónov



Položka č.	Dimenzia	Bal. 1	Jedn.	Cena:
<b>1007049</b>		1000	ks	0,96 €

## Uponor Comfort Pipe PLUS rúrka

- 6/10 bar pri 90°C/70°C

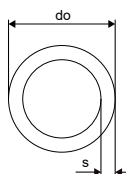

Položka č.	Dimenzia	L m	do mm	s mm	p mm	farba	Bal. 2	Bal. 1	Jedn.	Cena:
<b>1062883</b>	14x2,0 120m	120	14	2	6	biela	1320	120	m	2,04 €
<b>1062884</b>	14x2,0 240m	240	14	2	6	biela	1680	240	m	2,04 €
<b>1088166</b>	14x2,0 640m	640	14	2	6	biela	1920	640	m	2,04 €
<b>1062885</b>	14x2,0 960m	960	14	2	6	biela	1920	960	m	2,04 €

## Uponor Q&E spojka s dvomi krúžkami DR

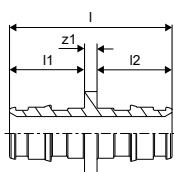

Položka č.	Dimenzia	l mm	l1 mm	l2 mm	z1 mm	Bal. 2	Bal. 1	Jedn.	Cena:
<b>1058659</b>	14-14	39	18	18	3	100	10	ks	5,54 €

## Uponor Comfort Pipe PLUS rúrka

- 6/8 bar pri 90°C/70°C

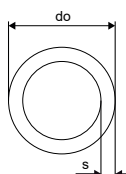

Položka č.	Dimenzia	L m	do mm	s mm	p mm	farba	Bal. 2	Bal. 1	Jedn.	Cena:
<b>1009228</b>	20x2,0 120m	120	20	2	6	biela	840	120	m	2,55 €
<b>1009230</b>	20x2,0 240m	240	20	2	6	biela	960	240	m	2,55 €
<b>1009231</b>	20x2,0 480m	480	20	2	6	biela	960	480	m	2,55 €

# Uponor Contec ON Q&E

## Uponor Q&E

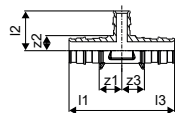

Položka č.	Dimenzia	l	l1	l2	z1	z2	z3	Bal. 2	Bal. 1	Jedn.	Cena:
		mm	mm	mm	mm	mm	mm			ks	16,42 €
<b>1063932</b>	20-14-20	39	29	39	17	11	17	6	2	ks	16,42 €

## Uponor Q&E krúžok white

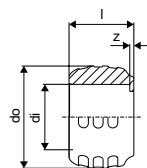

Položka č.	Dimenzia	l	di	do	z	p	farba	Bal. 2	Bal. 1	Jedn.	Cena:
		mm	mm	mm	mm	bar				ks	0,37 €
<b>1057454</b>	20	20	20,2	29,2	1	6+10	biela	520	20	ks	0,37 €

## Uponor Q&E krúžok natural, eval

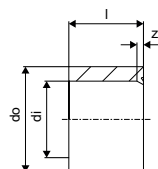

Položka č.	Dimenzia	l	di	s	Bal. 2	Bal. 1	Jedn.	Cena:
		mm	mm	mm			ks	0,46 €
<b>1058428</b>	14	14	14,3	3,0	900	20	ks	0,46 €

## Uponor Q&E

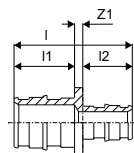

Položka č.	Dimenzia	l	l1	l2	z1	Bal. 2	Bal. 1	Jedn.	Cena
		mm	mm	mm	mm			ks	8,52 €
<b>1063933</b>	20-14	43	22	18	3	12	2	ks	8,52 €

# Uponor Contec ON Q&E

## Uponor Contec stropný prechodový prvok DDE

- Patentovaný prvok je navrhnutý tak, aby po betonáži mohli byť rúrky vytiahnuté pod stropnú dosku a pripojené k potrubiu alebo rozdeľovaču pod stropom.
- Pre potrubia do 20 mm.
- Možnosť ukladania vedľa seba.
- Malá červená značka označuje smer zasunutia potrubia.
- Dodávané vrátane klincov pre kotvenie.
- Dĺžka: 540 mm
- Šírka: 39 mm
- Výška: 29 mm
- Max. výška: 57 mm (v mieste vstupu potrubí)



Položka č.	Dimenzia	l	di	h	k	w	Bal. 2	Bal. 1	Jedn.	Cena:
<b>1005376</b>	20MM	540	20	57	340	48	50	10	ks	11,60 €

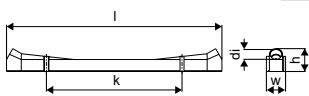

## Uponor Teck chránička black



Položka č.	Dimenzia	L	di	do	farba	Bal. 2	Bal. 1	Jedn.	Cena:
<b>1012864</b>	28/23 50m	50	23	28	čierna	2000	50	m	0,84 €

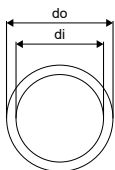

## Uponor Contec PREFAB



Položka č.	Dimenzia	Bal. 1	Jedn.	Cena:
<b>1046688</b>	200kPa	1	ks	10,02 €

# Uponor Teporis

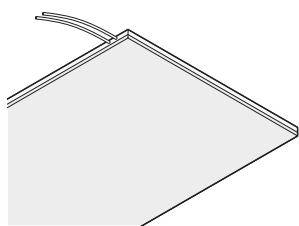

Systém sálavého vykurovania a chladenia Uponor pre stropnú montáž. Skladá sa z 9,9 mm rúr PE-Xa predmontovaných do štandardných sadrokartónových dosiek pre montáž do sadrokartónových

stropných konštrukcií. Montáž je uľahčená predmontážou rúr do sadrokartónových dosiek a kombináciou stropnej montáže a inštaláciou systému sálavého vykurovania/chladenia. Po inštalácii je možné strop natrieť farbou.

## Výhody pre vás

- **Rýchlosť:** kratšia reakčná doba, jednoduché ovládanie
- **Výkon:** vysoký vykurovací a chladiaci výkon
- **Účinnosť:** predmontované moduly sa ľahko začlenia do stavených postupov



## Popis

- sadrokartónová doska (15 mm)
- s 27 mm EPS 200 (30 kg/m<sup>3</sup>)

## Použitie

- vykurovací a chladiaci stropná konštrukcia

## Uponor Comfort Pipe PLUS

### Popis

- Potrubie vyrobené z vysoko sieťovaného polyetylénu (PE-Xa) podľa EN ISO 15875
- Vrstva EVOH (etylenvinylalkohol) pre odolnosť proti difúzií kyslíku podľa DIN 4726
- 5 vrstiev
- Vonkajšia biela PE vrstva určené k ochrane pred mechanickým poškodením
- Trieda použitia 4 - Podlahového vykurovanie a rozvody pre nízkoteplotné pre vykurovací telesá
- Trieda reakcie na oheň E podľa DIN EN 13501-1.

### Použitie

- Podlahového vykurovanie a rozvody pre nízkoteplotné pre vykurovací telesá
- Vykurovanie
- Max. prevádzková teplota: 90 °C
- Maximálna teplota 100 °C
- Konštrukčný tlak 6 bar pri 70 °C

# Uponor Teporis

## Uponor Magna Pipe PLUS

### Popis

- Potrubie vyrobené z vysoko sieťovaného polyetylénu (PE-Xa) podľa EN ISO 15875
- Vrstva EVOH (etylénvynylalkohol) pre odolnosť proti difúzií kyslíku podľa DIN 4726
- 5 vrstiev
- Vonkajšia biela PE vrstva určená ako ochrana pred mechanickým poškodením
- Trieda použitia 4 - Podlahového vykurovanie a rozvody pre nízko teplotné vykurovacie telesá
- Trieda reakcie na oheň E podľa DIN EN 13501-1.
- možnosť spájania systémami Uponor Q&E, a S-Press

### Použitie

- Podlahové vykurovanie a rozvody pre nízko teplotné vykurovacie telesá
- Vykurovanie
- Max. prevádzková teplota: 90 °C
- Maximálna teplota 100 °C
- Prevádzkový tlak 6 barov pri 70 °C

## Uponor Teporis aktívny panel s EPS

- s integrovanými rúrkami PE-Xa 9.9x1.1mm



Položka č.	Dimenzia	ND	l	b	h	c/c	A	Bal. 2	Bal. 1	Jedn.	Cena:
		mm	mm	mm	mm	mm	m <sup>2</sup>			ks	€
1047319	2000x1200mm	42	2000	1200	42	50	2,4	25	1	ks	320,10 €
1047320	1000x1200mm	42	1000	1200	42	50	1,2	50	1	ks	165,72 €
1047321	500x1200mm	42	500	1200	42	50	0,6	100	1	ks	81,60 €

## Uponor Teporis pasívny panel s EPS

- pasívny panel

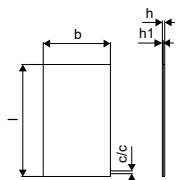

Položka č.	Dimenzia	l	b	h	h1	ND	A	Bal. 1	Jedn.	Cena:
		mm	mm	mm	mm	mm	m <sup>2</sup>		ks	€
1020506	2000x1200mm	2000	1200	42	15	42	2.40	25	ks	137,39 €

## Uponor Minitec spojka s dvomi krúžkami

- Q&E
- Mosadz
- S Q&E krúžkami

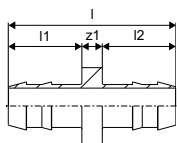

Položka č.	Dimenzia	l	l1	l2	z1	p	Bal. 2	Bal. 1	Jedn.	Cena:
		mm	mm	mm	mm	mm			ks	€
1005264	9,9x1,1	33	14	14	4	6	100	10	ks	5,22 €



# Uponor Teporis

## Uponor Minitec krúžok, natural

- PE-Xa

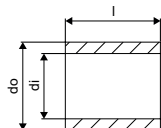

Položka č.	Dimenzia	l mm	di mm	do mm	p bar	Bal. 2	Bal. 1	Jedn.	Cena:
<b>1005263</b>	9,9x1,1	15	10,3	13,9	6	1600	10	ks	0,33 €

## Uponor Minitec prechod na vonkajší závit

- Q&E

- Mosadz

- S Q&E krúžkami

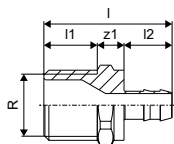

Položka č.	Dimenzia	l mm	l1 mm	l2 mm	R palec	z1 mm	p bar	Bal. 2	Bal. 1	Jedn.	Cena:
<b>1005265</b>	9,9-R $\frac{1}{2}$ "MT	38	16	14	$\frac{1}{2}$	8	6	100	10	ks	7,43 €

## Uponor Comfort Pipe PLUS rúrka

- 6/8 bar pri 90°C/70°C

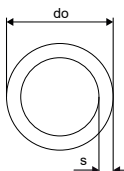

Položka č.	Dimenzia	L m	do mm	s mm	p bar	farba	Bal. 2	Bal. 1	Jedn.	Cena:
<b>1009228</b>	20x2,0 120m	120	20	2	6	biela	840	120	m	2,55 €
<b>1009230</b>	20x2,0 240m	240	20	2	6	biela	960	240	m	2,55 €
<b>1009231</b>	20x2,0 480m	480	20	2	6	biela	960	480	m	2,55 €

## Uponor Minitec red. t-kus s krúžkami Q&E

- Q&E

- Mosadz

- S Q&E krúžkami

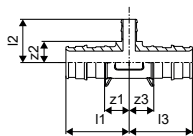

Položka č.	Dimenzia	l1 mm	l2 mm	l3 mm	z1 mm	z2 mm	z3 mm	Bal. 2	Bal. 1	Jedn.	Cena:
<b>1020524</b>	20xMinitec9,9xQ&E20	36	25	36	14	12	14	75	5	ks	11,42 €

# Uponor Teporis

## Uponor Minitec redukcia s dvomi krúžkami Q&E

- Q&E
- Mosadz
- S Q&E krúžkami

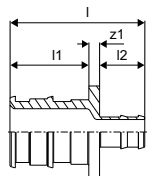

Položka č.	Dimenzia	l mm	l1 mm	l2 mm	z1 mm	Bal. 2	Bal. 1	Jedn.	Cena:
<b>1020518</b>	20xMinitec9,9	38	22	13	3	150	5	ks	11,88 €

## Uponor Q&E krúžok white

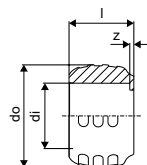

Položka č.	Dimenzia	l mm	di mm	do mm	z mm	p bar	farba	Bal. 2	Bal. 1	Jedn.	Cena:
<b>1057454</b>	20	20	20,2	29,2	1	6+10	biela	520	20	ks	0,37 €

## Uponor Vario svorné šroubenie PEX

- Eurokónus
- Mosadz

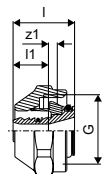

Položka č.	Dimenzia	l mm	l1 mm	G palec	z1 mm	Bal. 2	Bal. 1	Jedn.	Cena:
<b>1065290</b>	20x1,9/2,0-G <sup>3/4</sup> "FT Euro	24	14	<sup>3</sup> / <sub>4</sub>	3	25	1	ks	5,87 €

# Uponor Teporis

## Uponor Q&E S-Press

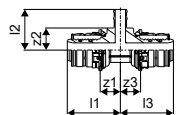

Položka č.	Dimenzia	l1	l2	l3	z1	z2	z3	Bal. 2	Bal. 1	Jedn.	Cena:
		mm	mm	mm	mm	mm	mm			ks	€
<b>1063938</b>	20-Q&E9,9-Press20	36	28	36	14	15	14	6	2	ks	14,31 €

## Uponor Q&E S-Press

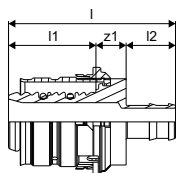

Položka č.	Dimenzia	l	l1	l2	z1	Bal. 2	Bal. 1	Jedn.	Cena:
		mm	mm	mm	mm			ks	€
<b>1063939</b>	20-Q&E9,9	43	22	13	8	12	2	ks	12,66 €

# Uponor Thermatop

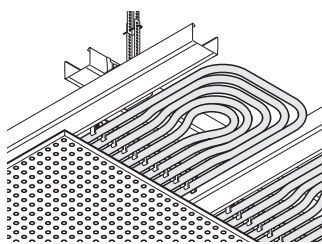

Uponor Thermatop je vodný sálavý vykurovací a chladiaci stropný systém na integráciu do bezšvových sadrokartónových podhládov. Rýchla a bezproblémová inštalácia štandardizovaných montovaných panelov kliknutím do CD profilov sadrokartónovej konštrukcie.

## Výhody pre vás

**Bezšikarové stropné povrchy bez smerovej orientácie**

**určené pre špeciálne architektonické požiadavky**

**Dosahuje vysoký výkon vykurovania chladenia vďaka veľkému, tepelne aktívnemu rúrkovému povrchu a dobrému kontaktu so sadrokartónovou doskou**

**Jasné rozdelenie výrobkov medzi sadrokartónovú konštrukciu a stavebnú technológiu**

**Ideálne vhodné pre obnoviteľné zdroje energie**

**100% difúzny odpor**

**Žiadny prievan a žiadny hluk**



## Popis

- Raster vyrobený z potrubia Uni Pipe PLUS s rozmermi 16 x 2,0mm s 10 radmi rúrok s dĺžkou až 37,3 m na m<sup>2</sup> modulu.
- Potrubie je 100% odolné proti difúzii podľa DIN 4726.
- Chladiaci výkon EN 14240 (8K) až 67 W/m<sup>2</sup>
- Vykurovací výkon EN 14037 (15K) až 105 W/m<sup>2</sup>
- Zvuková pohltivosť podľa DIN EN ISO 354 s  $\alpha_w$  medzi 0,60 až 0,65.
- Hodnoty výkonu a akustiky závisia od sadrokartónovej dosky.

## Použitie

- Sálavý stropný raster na montáž na podpovrchovú konštrukciu sadrokartónu z CD profilu (CD 27/60) s rozstupom osí 333,3 mm.

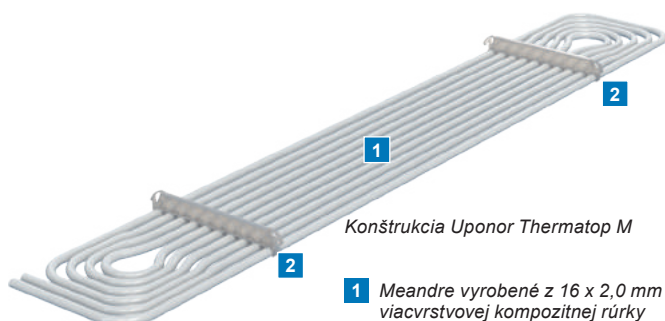

Konštrukcia Uponor Thermatop M

- 1 Meandre vyrobené z 16 x 2,0 mm viacvrstvovej kompozitnej rúrky
- 2 Fixačná koľajnica s pružinovou klipsňou

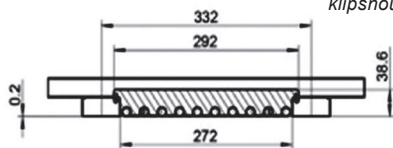

## Konštrukcia stropu

Vykurovacie a chladiace prvky Uponor Thermatop M je možné nainštalovať na bežné podkladové konštrukcie (na mieste) a to rovnakým spôsobom ako pri sadrokartónových stropoch (CD profily). Preto sa vykurovacie a chladiace prvky zavesia medzi CD profily. Miestne obloženie stropov so sadrovými doskami (perforovanými alebo neperforovanými, so štandardnou alebo vysokou tepelnou vodivosťou) sú perforované v súlade s pravidlami pre konštrukcie so sadrokartónu. Na úpravu povrchu panelov sa používa štandardná emulzná farba. Panely sú pred nanosením farby natreté základovou vrstvou.

## Konštrukcia vykurovacích/chladiacich prvkov

Vykurovacie a chladiace prvky tvoria strojovo vyrábané meandre z viacvrstvého kompozitného potrubia, ktoré sú presne umiestnené a uchytané pomocou fixačnej koľajnice. Upevňovacie koľajnice majú pružinové klipsne umožňujúce rýchlu, jednoduchú inštaláciu na CD profily a to bez potreby použitia nástrojov.

## Konštrukcia stropu a hydraulické pripojenie Uponor Thermatop M

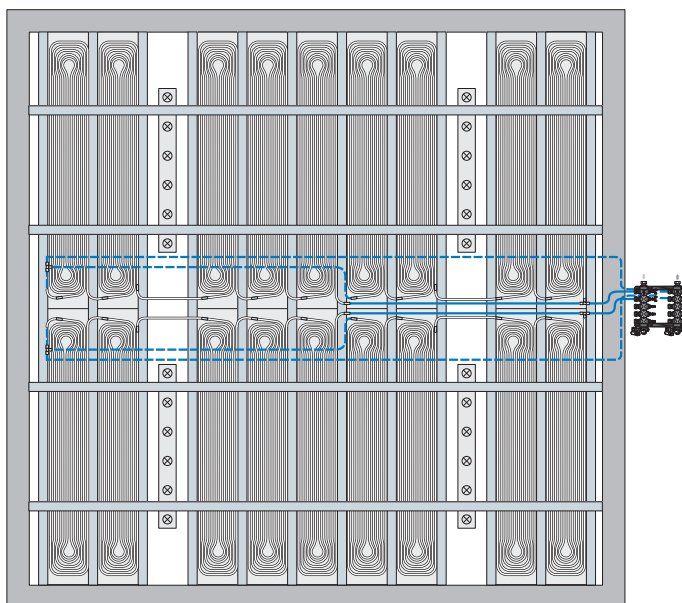

# Uponor Thermatop

## Uponor Thermatop M

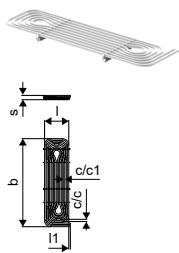

Položka č.	Dimenzia	l mm	l1 mm	s mm	c/c mm	c/c1 mm	b mm	Plocha W/m <sup>2</sup>	xx W/m <sup>2</sup>	xx W/m <sup>2</sup>	Bal. 2	Bal. 1	Jedn.	Cena:
<b>1090933</b>	950x277mm	277	17	47,0	24	28	950	0,26	65	103	200	10	ks	49,29 €
<b>1090934</b>	1350X277mm	277	17	47	24	28	1350	0,37	65	103	200	10	ks	70,23 €
<b>1090935</b>	1750X277mm	277	17	47	24	28	1750	0,48	65	103	200	10	ks	91,48 €
<b>1090936</b>	2150X277mm	277	17	47	24	28	2150	0,60	65	103	200	10	ks	113,76 €
<b>1090937</b>	2550x277mm	277	17	47	24	28	2550	0,71	65	103	200	10	ks	134,67 €

## Uponor RTM spojka PPSU

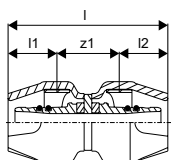

Položka č.	Dimenzia	l mm	l1 mm	l2 mm	z1 mm	Bal. 2	Bal. 1	Jedn.	Cena:
<b>1048542</b>	16-16	60	18	18	24	40	1	ks	8,45 €

## Uponor RTM redukovaný T-kus PPSU

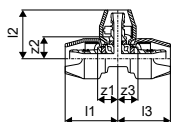

Položka č.	Dimenzia	l1 mm	l2 mm	l3 mm	z1 mm	z2 mm	z3 mm	Bal. 2	Bal. 1	Jedn.	Cena:
<b>1048553</b>	20-16-20	44	41	44	22	23	22	20	1	ks	17,44 €

## Uponor RTM redukcia PPSU

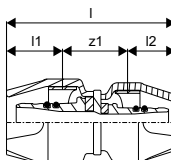

Položka č.	Dimenzia	l mm	l1 mm	l2 mm	z1 mm	Bal. 2	Bal. 1	Jedn.	Cena:
<b>1048545</b>	20-16	64	21	18	25	35	1	ks	9,98 €

# Uponor Thermatop

## Uponor Thermatop S

- Prefab. sáľavé registre vr. lamiel z pozinkovaného plechu s Uponor 9,9mm PE-Xa zabudovaným potrubím
- Rýchla montáž: 80 m<sup>2</sup> kompletná inštalácia vr. tlakovej skúšky / 1 deň / 4 ľudia.
- Pe-Xa potrubie so 100% ochranou proti prenikaniu kyslíka podľa DIN 4726.
- Chladiaci výkon podľa EN 14240 (8K) až do 46 W/m<sup>2</sup>
- Vykurovanie výkon podľa EN 14037 (15K) až do 64 W/m<sup>2</sup>.
- Pre osovú vzdialenosť CD-profilov 400mm

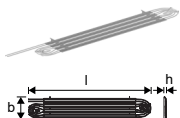

Položka č.	Dimenzia	l mm	do mm	c/c mm	b mm	b1 mm	b2 mm	h mm	xx W/m <sup>2</sup>	xx W/m <sup>2</sup>	Bal. 2	Bal. 1	Jedn.	Cena:
<b>1120851</b>	2000x370mm	2000	9,9	35	367	338	338	36	46	64	32	2	ks	76,04 €
<b>1120852</b>	2500x370mm	2500	9,9	35	367	338	338	36	46	64	32	2	ks	80,87 €
<b>1120853</b>	3000x370mm	3000	9,9	35	367	338	338	36	46	64	32	2	ks	96,45 €
<b>1120854</b>	3500x370mm	3500	9,9	35	367	338	338	36	46	64	32	2	ks	112,61 €
<b>1120855</b>	4000x370mm	4000	9,9	35	367	338	338	36	46	64	32	2	ks	128,22 €
<b>1120856</b>	4500x370mm	4500	9,9	35	367	338	338	36	46	64	32	2	ks	144,36 €

## Uponor Q&E S-Press

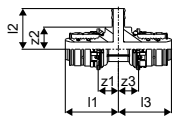

Položka č.	Dimenzia	l1 mm	l2 mm	l3 mm	z1 mm	z2 mm	z3 mm	Bal. 2	Bal. 1	Jedn.	Cena:
<b>1063938</b>	20-Q&E9,9-Press20	36	28	36	14	15	14	6	2	ks	14,31 €

## Uponor Q&E S-Press

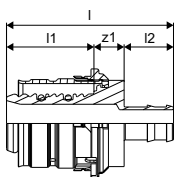

Položka č.	Dimenzia	l mm	l1 mm	l2 mm	z1 mm	Bal. 2	Bal. 1	Jedn.	Cena:
<b>1063939</b>	20-Q&E9,9	43	22	13	8	12	2	ks	12,66 €

## Uponor Q&E hlava M12/Rapid Seal

- Vhodné pre Q&E expandér M12 / M12 FUEL



Položka č.	Dimenzia	Bal. 1	Jedn.	Cena:
<b>1119380</b>	9,9x1.1	1	ks	97,60 €

# Uponor Multi

## Uponor Multi

### Popis

- Inštalácia príslušenstva a komponentov pre viacero systémov podlahového vykurovania

### Použitie

- systémy sálavého vykurovania a chladenia

## Uponor Multi káblový viazač PA

- káblové pásy na pripevnenie potrubia

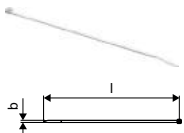

Položka č.	Dimenzia	l mm	b mm	farba	Bal. 2	Bal. 1	Jedn.	Cena:
<b>1005372</b>	300mm	300	7		5000	100	ks	0,25 €

## Uponor Multi káblový viazač PA

- káblový viazač na zafixovanie rúrok

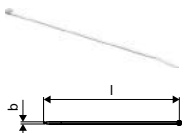

Položka č.	Dimenzia	l mm	b mm	farba	Bal. 2	Bal. 1	Jedn.	Cena:
<b>1086531</b>	200mm	200	5		10000	100	ks	0,19 €

## Uponor Multi fixačná lišta, U profil

- fixačná lišta pre rúrky 20 / 25 mm

- c-c 50mm

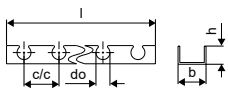

Položka č.	Dimenzia	l mm	do mm	c/c1 mm	b mm	ND mm	farba	Bal. 2	Bal. 1	Jedn.	Cena:
<b>1005358</b>	20mm c/c50mm 3m	3000	20	50	40	26	RAL 7042	30	3	m	3,98 €

## Uponor Multi fólia PE

- PE fólia pre inštaláciu na existujúcu tepelnú izoláciu

- transparentná

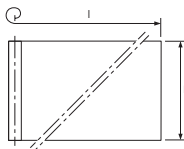

Položka č.	Dimenzia	s mm	ND mm	L m	B m	A m <sup>2</sup>	farba	Bal. 2	Bal. 1	Jedn.	Cena:
<b>1005049</b>	0,2mm 60x1,25m	0,2	0,2	60	1,25	75	transparent	3375	75	m <sup>2</sup>	1,34 €

# Uponor Multi

## Uponor Multi fólia

- PE fólia pre inštaláciu na existujúcu tepelnú izoláciu
- transparentná

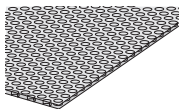

03.22

Položka č.	Dimenzia	s mm	ND m	L m	B m	A m <sup>2</sup>	Bal. 1	Jedn.	Ceník
<b>1000017</b>	4mm 60x1m	4,0	4	60	1	60	60	m <sup>2</sup>	6,35 €

## Uponor Multi fólia s rastrom

- PE fólia pre inštaláciu na existujúcu tepelnú izoláciu
- odporúča sa pre inštaláciu s Uponor fixačnou lištou Fix
- šedá farba
- s vytlačeným vzorom 100 x 100mm



Položka č.	Dimenzia	Plocha A m <sup>2</sup>	farba	Bal. 2	Bal. 1	Jedn.	Cena:
<b>1005049</b>	0,25mm 100x1,03m	103 100	šedá	2472	103	m <sup>2</sup>	3,05 €

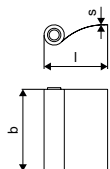

## Uponor Multi fóliová príchytka

- pripevnenie fólie k izolačným panelom



Položka č.	Dimenzia	l mm	l1 mm	do mm	do1 mm	farba	Bal. 2	Bal. 1	Jedn.	Cena:
<b>1000016</b>	l=25mm	28	25	35	4,8	červená	5000	100	ks	0,27 €

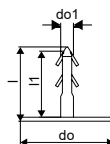

## Uponor Multi obvodový dilatačný pás

- okrajový pás podľa DIN 18560, vyrobený z polyetylénu so samolepiacou zadnou stranou, samolepiaci pás na vonkajšej strane slúži ako tesnenie medzi okrajovým pásom a izoláciou



Položka č.	Dimenzia	L m	s mm	b mm	farba	Bal. 1	Jedn.	Cena:
<b>1000080</b>	150x10mm	50	10	150	modrá	200	m	1,74 €

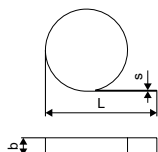



# Uponor Multi

## Uponor Multi škárový profil

- samolepiaci profil z polyetylénového penového expanzného pásu a tvrdého PVC tela, na separáciu poterových častí (napr. vo dverách) proti rozťažnosti poteru
- pre dilatačné škáry podľa DIN 18560-2



Položka č.	Dimenzia	s mm	L m	h mm	Bal. 2	Bal. 1	Jedn.	Cena:
<b>1090229</b>	1800x100x10mm	10,0	1,8	100	720	18	m	9,95 €

## Uponor Multi páska

- samolepiaca páska pre pripevnenie panelov Tacker a Klett
- výsledok tesnosti podľa DIN 18560



Položka č.	Dimenzia	L m	b mm	Bal. 2	Bal. 1	Jedn.	Cena:
<b>1000012</b>	66m 50mm	66	50	36	1	ks	6,45 €

## Uponor Multi chránička pre rúrky

- Materiál PE-LD so štrbinou pre ochranu potrubia UFH až do 20 mm v priestore dilatačných škár.



Položka č.	Dimenzia	s mm	l mm	b mm	Bal. 2	Bal. 1	Jedn.	Cena:
<b>1000082</b>	20mm 300x5mm	5,0	300	80	10800	30	ks	0,55 €

## Uponor Multi prímies do poteru VD 450

- prímies do poteru; zlepšuje kvalitu poteru
- použitie len s cementovými poterami
- zlepšuje plasticitu a zadržiava vodu v potere
- Spotreba materiálu do poteru s hrúbkou 7 cm: 0,2 l/m<sup>2</sup>
- Minimálna výška poteru: 30 mm pri 2 kN/m<sup>2</sup> alebo 45 mm pri 5 kN/m<sup>2</sup> pri inštalácií s izolačnými/systémovými doskami Uponor do 5 kN/m<sup>2</sup>
- Doba tvrdnutia: 21 dní



Položka č.	Dimenzia	Vol. l	DT d	Bal. 2	Bal. 1	Jedn.	Cena:
<b>1000084</b>	20L	20,00	21	480	20	l	4,71 €

# Uponor Vario PLUS

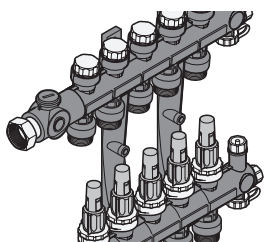

Uponor Vario PLUS je vysokokvalitný rozdeľovač vyrobený z polyamidu vystuženého sklenenými vláknami. Je navrhnutý pre aplikácie podlahového vykurovania a chladenia s jednoduchou inštaláciou

a najvyššou spoľahlivosťou.

Dodáva sa vo flexibilných moduloch 1, 3, 4 a 6 okruhov a príslušných plniacich / vypúšťacích / odvzdušňovacích súprav a základnej súpravy.

Sekundárne pripojenia umožňujú pripojenie všetkých rozmerov potrubia Uponor, čím robí tento rozdeľovač univerzálny.

## Výhody pre vás

- Modulárne rozdeľovače zložené zo segmentov 1, 3, 4 a 6, ktoré sú k dispozícii pre zostavovanie flexibilného počtu okruhov rozdeľovača
- Tiež je vhodný pre veľké vykurovacie / chladiace plochy v obytných a komerčných priestoroch
- Kompaktná inštalácia kombinovaná s čerpadlovými skupinami, Uponor reguláciou a súpravami s pripojením merača tepla
- Voliteľné s/bez prietokomeru



## Popis

- Modulárny rozdeľovač z polyamidu vystužený skleneným vláknom s 1, 3, 4, 6 okruhmi, pripojenie pomocou základnej súpravy
- pravé alebo ľavé pripojenie s plochým tesnením alebo pripojením zospodu setom pripojovacích kolien,
- prívod s regulačným ventilom (LS) alebo s prietokomerom (FM),
- zobrazenie prietoku
- regulačný ventil na vyregulovanie bez použitia náradia
- štítky s názvami miestností
- spiatka s ventilmi a zátkami, možnosť namontovanie termopohonov
- pripojenie okruhov G $\frac{3}{4}$ " Eurokónus
- rozstup okruhov 50 mm
- vzdialenosť medzi rozdeľovačom a zberačom 225 mm

Termopohon:

- NC (normally closed - bez prúdu zatvorený)

## Použitie

- Pre podlahové vykurovanie a chladenie
- Možnosť osadenia termopohonov 1000138 (24 V, vonkajší závit), 1005605 (230 V, vonkajší závit)

## Certifikácia

- CE

## Uponor Vario PLUS rozdeľovač s reg.skr.

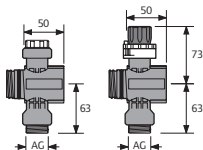

Položka č.	Dimenzia	výstupy p	l	Bal. 2	Bal. 1	Jedn.	Cena:
1042420*	LS 1X $\frac{3}{4}$ Euro	1	6 50	10	1	set	57,37 €
1030580*	LS 3X $\frac{3}{4}$ Euro	3	6 150	290	1	set	134,82 €
1030581*	LS 4X $\frac{3}{4}$ Euro	4	6 200	225	1	set	171,11 €
1030582*	LS 6X $\frac{3}{4}$ Euro	6	6 300	155	1	set	241,98 €

# Uponor Vario PLUS

## Uponor Vario PLUS rozdeľovač s prietok.



Položka č.	Dimenzia	výstupy p bar	l mm	Bal. 2	Bal. 1	Jedn.	Cena:
<b>1042471*</b>	FM 1X ¾ Euro	1	6 50	10	1	set	67,04 €
<b>1030583*</b>	FM 3X ¾ Euro	3	6 150	174	1	set	162,83 €
<b>1030584*</b>	FM 4X ¾ Euro	4	6 200	135	1	set	207,39 €
<b>1030585*</b>	FM 6X ¾ Euro	6	6 300	93	1	set	304,19 €

## Uponor Vario PLUS súprava rozdeľovača

- Pre Uponor plastový modulárny rozdeľovač vrátane konzol, spojovacích súčastí plochých tesniacich skrutiek s otočnou maticou, teplomerov a koncovými súčiastkami s odvzdušňovacím ventilom, uzáverom na napĺňanie a vypúšťanie a bypassom.



Položka č.	Dimenzia	l mm	Bal. 2	Bal. 1	Jedn.	Cena:
<b>1009209*</b>	K1	150	248	1	ks	118,89 €

## Uponor Vario PLUS termopohon NC

- s indikátorom otvorenia/zatvorenia
- vhodný pre prevádzku pri teplote do 60 °C
- výška: 54 mm
- trieda ochrany: IP54



Položka č.	Dimenzia	d mm	AG mm	OV V	P W	h mm	Bal. 2	Bal. 1	Jedn.	Cena:
<b>1000138</b>	24V MT30x1,5	40	30x1,5	24	~2	54	10	1	ks	32,50 €
<b>1005605</b>	230V MT30x1,5	40	30x1,5	230	~1,5	54	10	1	ks	32,50 €

## Uponor Vario svorné šroubenie PEX

- Eurokónus
- Mosadz

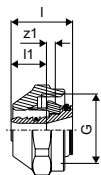

Položka č.	Dimenzia	l mm	l1 mm	G palec	z1 mm	Bal. 2	Bal. 1	Jedn.	Cena:
<b>1065283</b>	14x2,0-G¾"FT Euro	23	13	¾	3	25	1	ks	5,75 €
<b>1065284</b>	16x1,8/2,0-G¾"FT Euro	23	13	¾	3	25	1	ks	5,75 €
<b>1065286</b>	17x2,0-G¾"FT Euro	23	13	¾	3	25	1	ks	5,75 €
<b>1065290</b>	20x1,9/2,0-G¾"FT Euro	24	14	¾	3	25	1	ks	5,87 €

## Uponor Vario PLUS pripoj.koleno



Položka č.	Dimenzia	AG palec	Bal. 2	Bal. 1	Jedn.	Cena:
<b>1032702*</b>	122/42	1	5	1	set	25,21 €

# Uponor Vario PLUS

## Uponor Vario PLUS hrdlo na hadicu



Položka č.	Dimenzia	l mm	l1 mm	l2 mm	z1 mm	Bal. 2	Bal. 1	Jedn.	Cena:
<b>1009214</b>	G $\frac{3}{4}$ x $\frac{1}{2}$	35	9	23	3	10	1	ks	2,67 €

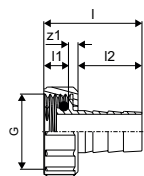

## Uponor Vario PLUS



Položka č.	Dimenzia	Bal. 2	Bal. 1	Jedn.	Cena:
<b>1046884</b>	225mm	640	1	ks	89,75 €

## Uponor Vario PLUS set upev.krúžkov

- Pre pripojenie segmentu (modulu) Uponor plastového rozdeľovača. Je potrebný len v prípade, ak potrebujete z rozdeľovača použiť jeden okruh napojený zhora – vymedzuje sa ním vzniknutá dištancia.



Položka č.	Dimenzia	l mm	h mm	w1 mm	Bal. 2	Bal. 1	Jedn.	Cena:
<b>1009215*</b>		220	104	25	10	1	ks	7,43 €

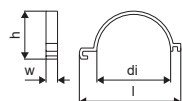

## Uponor Vario PLUS kľúč na ventily

- Nástroj pre montáž a demontáž ventilov plastového rozdeľovača



Položka č.	Dimenzia	Bal. 2	Bal. 1	Jedn.	Cena:
<b>1009216</b>		10	1	ks	5,13 €

# Uponor Vario PLUS

## Uponor Vario regulačný ventil

- Regulovanie a uzatváranie rozdeľovačov
- Pre zónovú reguláciu s termopohonmi Uponor M<sup>3</sup>0 x 1,5 mm MT
- Telo - mosadz
- Rukoväť - polyamid
- Max. skúšobný tlak: 10 bar



Položka č.	Dimenzia	l	l1	l2	G	G1	z1	Bal. 2	Bal. 1	Jedn.	Cena:
<b>1005100</b>	G1 - Rp1	80	15	22	1	1	44	10	1	set	62,54 €

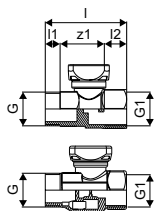

## Uponor Vario guľový kohút

- Vyrobené z poniklovanej mosadze
- S plochým tesnením pre vertikálne pripojenie G1
- Dĺžka, ktorá sa má zohľadniť v požadovanom priestore: 60 mm + dĺžka rozdeľovača



Položka č.	Dimenzia	AG	IG	Bal. 2	Bal. 1	Jedn.	Cena:
<b>1059132</b>	NP G1-G1	1	1	10	1	set	32,34 €

## Uponor Vario guľový kohút

- Vyrobené z poniklovanej mosadze



Položka č.	Dimenzia	l	l1	l2	l3	G	G1	z1	Bal. 2	Bal. 1	Jedn.	Cena:
<b>1086558</b>	3/4-G1	51	12	8	43	3/4	1	31	10	1	set	21,56 €

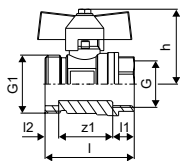

# Uponor Vario PLUS

## Uponor Vario rohový guľový kohút

- Poniklovaná mosadz



Položka č.	Dimenzia	I1 mm	I2 mm	I3 mm	do mm	G palec	Rp palec	z1 mm	z2 mm	z3 mm	h mm	w mm	Bal. 2	Bal. 1	Jedn.	Cena:
<b>1086559</b>	Rp 3/4" - G1"	31	95	94	33	1	3/4	22	88	27	43	60		1	set	63,58 €
<b>1090732</b>	G1-Rp1												260	1	set	37,35 €

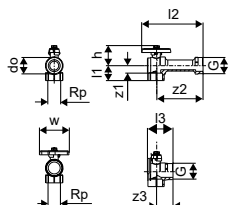

## Uponor Vario horiz. sada pre merač tepla

- Medzikus pre merač tepla
- Priame pripojenie snímačov so závitom M10x1 na prívodnej a vratnej vetve
- Vyrobené z mosadze, poniklované



Položka č.	Dimenzia	G palec	G1 palec	I1 mm	I2 mm	h mm	h1 mm	z1 mm	z2 mm	Bal. 2	Bal. 1	Jedn.	Cena:
<b>1090730</b>	G3/4" 110mm	1	3/4	265	70	42	36	250	55	250	1	set	48,98 €
<b>1090728</b>	G1" 130mm	1	1	315	80	42	36	300	65		1	set	102,59 €

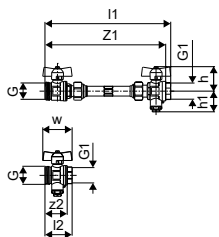

## Uponor Vario vert. sada pre merač tepla

- Medzikus pre merač tepla
- Priame pripojenie snímačov so závitom M10x1 na prívodnej a vratnej vetve
- Vyrobené z mosadze, poniklované



Položka č.	Dimenzia	G palec	G1 palec	I1 mm	I2 mm	h1 mm	z1 mm	Bal. 2	Bal. 1	Jedn.	Cena:	
<b>1090731</b>	G3/4" 110mm	1	3/4	285	150	110	240	225	250	1	set	78,86 €
<b>1090729</b>	G1" 130mm	1	1	325	160	110	280	265	250	1	set	117,98 €

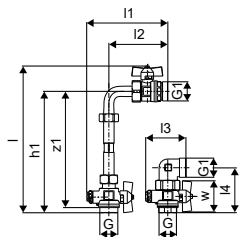

# Uponor Vario PLUS

## Uponor Aqua PLUS zátka s tesnením pre RZ

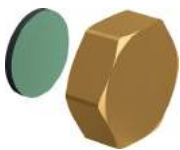

Položka č.	Dimenzia	l mm	l1 mm	G palec	z1 mm	Bal. 2	Bal. 1	Jedn.	Cena:
<b>1001337</b>	3/4"FT	12	7	3/4	5	250	10	ks	2,61 €

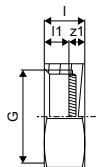

## Uponor Vario PLUS



Položka č.	Dimenzia	Bal. 2	Bal. 1	Jedn.	Cena:
<b>1034524</b>	D=40mm	20	1	set	10,38 €

## Uponor Vario PLUS prietokomer

- S funkciou uzatvárania



Položka č.	Dimenzia	Bal. 2	Bal. 1	Jedn.	Cena:
<b>1009217*</b>	4 l/min	20	1	ks	14,88 €

## Uponor Vario PLUS termopohon PRO 24V 1W NC

- rozhranie medzi existujúcimi rozdeľovačmi tretích strán a spoločnosťou Uponor
- indikátor otvorenia / zatvorenia
- Funkcia automatického prispôsobovania pre nové inštalácie a rekonštrukcie
- teplotný rozsah: 0 ° C... + 60 ° C
- výška: 58 mm + adaptérový krúžok
- dĺžka zdvihu: 5 mm
- pripojovací kábel: 2x 0,75 mm<sup>2</sup>x1m
- priemer: 44,3 mm
- zhoda: EAC
- krytie: IP54
- farba: modrá

- Skladajúci sa z:

- termopohon Vario PLUS
- Krúžok adaptéra s bajonetovým pripojením na ventily rozdeľovačov M<sup>3</sup>0x1,5 mm
- montážne pokyny



Položka č.	Dimenzia	d mm	AG mm	OV V	P W	h mm	Bal. 2	Bal. 1	Jedn.	Cena:
<b>1090262</b>	VA02 MT 30x1,5	44	30x1,5	24	~ 1	58	100	1	ks	58,52 €

# Uponor Vario M

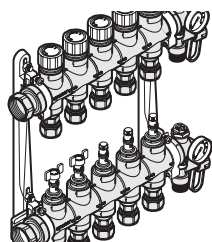

Uponor Vario M je vysokokvalitný rozdeľovač z polyamidu vystuženého sklenenými vláknami. Vďaka svojej jednoduchšej inštalácii a maximálnej spoľahlivosti je určený pre podlahové vykurovacie a chladiace

systemy.

Sekundárne pripojenie G 3/4 Eurokónus umožňuje pripojenie všetkých rozmerov rúrok Uponor, čo robí rozdeľovač univerzálnym pre systémy nízko teplotného vykurovania a vysokoteplotného chladenia.

## Výhody pre vás

- Pripravené na montáž - predmontovaný R/Z s 2-15 vykurovacími okruhmi
- Jednoduchá montáž - prívod a späťotoka sú polovične vzdialené od seba
- Prietokomery odolné voči znečisteniu s vymeniteľnými sklíčkami
- Vhodné takisto pre veľké vykurované / chladené oblasti v rezidenčných a komerčných priestoroch
- Kompaktná montáž kombinovaná so skupinami čerpadiel, reguláciou Uponor a zostavami na pripojenie meračov tepla v skrinách Uponor



## Popis

- Vyrobený z polyamidu vystuženého skleneným vláknom
- S integrovanými ventilmi
- Pripojenie vpravo alebo vľavo G1 s plochým tesnením
- Rozdeľovač s prietokomerom na vyvažovanie a uzatvorenie
- Zberač so spätnými ventilmi a uzávermi
- Integrované odzdušňovacie ventily a vypúšťacie a napúšťacie ventily
- Pripojenie okruhov: G3 / 4 „eurokonus“
- Rozstup okruhov: 50 mm

## Použitie

- Pre podlahové vykurovanie a chladenie
- Max. tlak: 6 bar pri 60 °C
- Možnosť osadenia termopohonov č. 1087778 (24 V)
- č. 1013006 (230 V)

## Uponor Vario M rozdeľovač s prietok. FM



Položka č.	Dimenzia	výstupy p l		Bal. 2	Bal. 1	Jedn.	Cena:
		bar	mm				
1085944	2X G3/4 Euro	2	6	220	80	1	ks 162,60 €
1085945	3X G3/4 Euro	3	6	270	80	1	ks 171,32 €
1085946	4X G3/4 Euro	4	6	320	80	1	ks 207,80 €
1085947	5X G3/4 Euro	5	6	370	80	1	ks 246,04 €
1085948	6X G3/4 Euro	6	6	420	80	1	ks 284,34 €
1085949	7X G3/4 Euro	7	6	470	80	1	ks 318,61 €
1085950	8X G3/4 Euro	8	6	520	80	1	ks 360,95 €
1085951	9X G3/4 Euro	9	6	570	80	1	ks 390,54 €
1085952	10X G3/4 Euro	10	6	620	80	1	ks 406,51 €
1086250	11X G3/4 Euro	11	6	710	108	1	ks 434,07 €
1086251	12X G3/4 Euro	12	6	760	108	1	ks 464,58 €
1087129	13X G3/4 Euro	13	6	810	30	1	ks 517,45 €
1087130	14X G3/4 Euro	14	6	860	30	1	ks 542,68 €
1087131	15X G3/4 Euro	15	6	910	30	1	ks 567,95 €



# Uponor Vario M

## Uponor Vario M



Položka č.	Dimenzia	Bal. 1	Jedn.	Cena:
<b>1089591</b>	(set = 2 pce)	1	set	26,18 €

## Uponor Vario M



NEW

Položka č.	Dimenzia	Bal. 2	Bal. 1	Jedn.	Cena:
<b>1120810</b>		10	1	ks	36,02 €

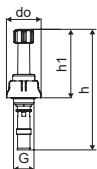

## Uponor Vario regulačný ventil

- Regulovanie a uzatváranie rozdeľovačov
- Pre zónovú reguláciu s termopohonmi Uponor M<sup>30</sup> x 1,5 mm MT
- Telo - mosadz
- Rukoväť - polyamid
- Max. skúšobný tlak: 10 bar



Položka č.	Dimenzia	l	l1	l2	G	G1	z1	Bal. 2	Bal. 1	Jedn.	Cena:
		mm	mm	mm	palec	palec	mm				
<b>1005100</b>	G1 - Rp1	80	15	22	1	1	44	10	1	set	62,54 €

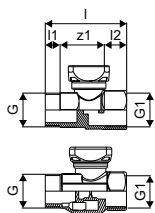

## Uponor Vario guľový kohút

- Vyrobené z poniklovanej mosadze
- S plochým tesnením pre vertikálne pripojenie G1
- Dĺžka, ktorá sa má zohľadniť v požadovanom priestore: 60 mm + dĺžka rozdeľovača



Položka č.	Dimenzia	AG	IG	Bal. 2	Bal. 1	Jedn.	Cena:
		palec	palec				
<b>1059132</b>	NP G1-G1	1	1	10	1	set	32,34 €

# Uponor Vario M

## Uponor Vario guľový kohút

- Vyrobené z poniklovanej mosadze

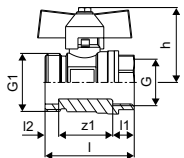

Položka č.	Dimenzia	l	l1	l2	l3	G	G1	z1	Bal. 2	Bal. 1	Jedn.	Cena:
		mm	mm	mm	mm	palec	palec	mm			set	21,56 €
<b>1086558</b>	¾-G1	51	12	8	43	¾	1	31	10	1	set	21,56 €

## Uponor Vario rohový guľový kohút

- Poniklovaná mosadz

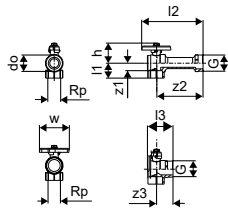

Položka č.	Dimenzia	l1	l2	l3	do	G	Rp	z1	z2	z3	h	w	Bal. 1	Jedn.	Cena:	
		mm	mm	mm	mm	palec	palec	mm	mm	mm	mm	mm		set	63,58 €	
<b>1086559</b>	Rp ¾" - G1"	31	95	94	33	1	¾	22	88	27	43	60	1	set	63,58 €	
<b>1090732</b>	G1-Rp1												260	1	set	37,35 €

## Uponor Vario horiz. sada pre merač tepla

- Medzikus pre merač tepla
- Priame pripojenie snímačov so závitom M10x1 na prívodnej a vratnej vetve
- Vyrobené z mosadze, poniklované

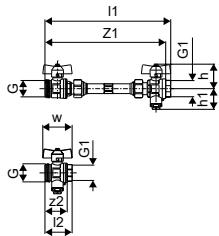

Položka č.	Dimenzia	G	G1	l1	l2	h	h1	z1	z2	Bal. 2	Bal. 1	Jedn.	Cena:
		palec	palec	mm	mm	mm	mm	mm	mm			set	48,98 €
<b>1090730</b>	G¾" 110mm	1	¾	265	70	42	36	250	55	250	1	set	48,98 €
<b>1090728</b>	G1" 130mm	1	1	315	80	42	36	300	65		1	set	102,59 €

# Uponor Vario M

## Uponor Vario vert. sada pre merač tepla

- Medzikus pre merač tepla
- Priame pripojenie snímačov so závitom M10x1 na prívodnej a vratnej vetve
- Vyrobené z mosadze, poniklované



Položka č.	Dimenzia	G	G1	I	I1	I2	h1	z1	Bal. 2	Bal. 1	Jedn.	Cena:
		palec	palec	mm	mm	mm	mm	mm				
<b>1090731</b>	G $\frac{3}{4}$ " 110mm	1	$\frac{3}{4}$	285	150	110	240	225	250	1	set	78,86 €
<b>1090729</b>	G1" 130mm	1	1	325	160	110	280	265	250	1	set	117,98 €

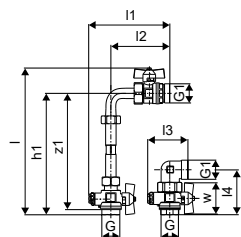

## Uponor Aqua PLUS zátka s tesnením pre RZ

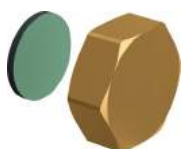

Položka č.	Dimenzia	I	I1	G	z1	Bal. 2	Bal. 1	Jedn.	Cena:
		mm	mm	palec	mm				
<b>1001337</b>	$\frac{3}{4}$ "FT	12	7	$\frac{3}{4}$	5	250	10	ks	2,61 €

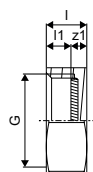

# Uponor Vario S a Vario C

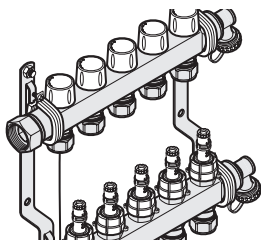

Uponor Vario S a Vario C rozdeľovače sú z nehrdzavejúcej ocele pre podlahové vykurovanie v rezidenčných budovách s jednoduchou montážou a vysokou spoľahlivosťou. Sekundárne pripojenie G 3/4

Eurokónus umožňuje pripojenie všetkých rozmerov rúrok Uponor, čo robí rozdeľovače univerzálnymi pre systémy nízko teplotného vykurovania a vysoko teplotného chladenia.

## Výhody pre vás

- Pripravené na montáž - predmontované R/Z s 2-16 vykurovacími okruhmi
- Vhodné takisto pre veľké vykurované / chladené oblasti v rezidenčných a komerčných priestoroch
- Kompaktná montáž kombinovaná so skupinami čerpadiel, reguláciou Uponor a zostavami na pripojenie meračov tepla v skrinách Uponor
- Dostupné vo verzii s prietokomerami alebo bez



## Popis

- Vyrobené z nehrdzavejúcej ocele
- S integrovanými ventilmi
- Pripojenie zľava alebo zprava, G1" závit s plochým tesnením
- Integrované odvzdušnenie a plniaci/vypúšťací ventil na prívode a späťočke
- Pripojenie okruhov: G3/4" Eurokónus
- Rozostup okruhov: 50 mm
- Vzdialenosť medzi rozdeľovačom a zberačom 200 mm

## Použitie

- Pre podlahové vykurovanie a chladenie
- Možnosť osadenia termopohonov (230 V, 1087763 alebo 24 V, 1077778)
- Max. tlak: 6 bar pri 60 °C

# Uponor Vario C

## Uponor Vario C rozdeľovač FM

- Rozdeľovač s prietokomerom na vyregulovanie alebo uzavretie okruhu
- Zberač s ventilmi a plastovými koncovkami

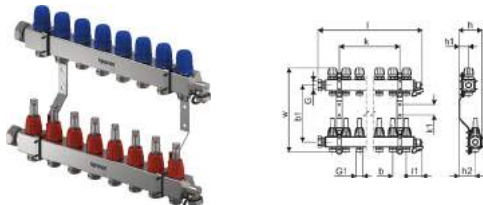

Položka č.	Dimenzia	výstupy	l	l1	l2	G	G1	b	b1	h	h1	h2	k	w	p	Bal. 1	Jedn.	Cena:
			mm	mm	mm	palec	palec	mm	mm	mm	mm	mm	mm	mm	bar			
1133470	2x3/4	2	167	53	63	1	3/4	50	210	85	36	61	100	300	6	1	ks	161,15 €
1133471	3x3/4	3	217	53	63	1	3/4	50	210	85	36	61	50	300	6	1	ks	172,78 €
1133472	4x3/4	4	267	53	63	1	3/4	50	210	85	36	61	100	300	6	1	ks	201,79 €
1133473	5x3/4	5	317	53	63	1	3/4	50	210	85	36	61	150	300	6	1	ks	233,74 €
1133474	6x3/4	6	367	53	63	1	3/4	50	210	85	36	61	200	300	6	1	ks	265,69 €
1133475	7x3/4	7	417	53	63	1	3/4	50	210	85	36	61	250	300	6	1	ks	297,63 €
1133476	8x3/4	8	467	53	63	1	3/4	50	210	85	36	61	300	300	6	1	ks	328,10 €
1133477	9x3/4	9	517	53	63	1	3/4	50	210	85	36	61	350	300	6	1	ks	360,03 €
1133478	10x3/4	10	567	53	63	1	3/4	50	210	85	36	61	400	300	6	1	ks	393,44 €
1133479	11x3/4	11	617	53	63	1	3/4	50	210	85	36	61	450	300	6	1	ks	425,38 €
1133480	12x3/4	12	667	53	63	1	3/4	50	210	85	36	61	500	300	6	1	ks	457,33 €

## Uponor Vario C automatický odvzdušňovací/vypúšťací ventil G1

- T-kusy s výstupným ventilom a automatickým odvzdušňovaním
- pre nerezový rozdeľovač Vario C bez primárneho pripojenia



Položka č.	Dimenzia	Bal. 2	Bal. 1	Jedn.	Cena:
1135297	G1	15	1	ks	62,72 €

## Uponor Vario C manuálny odvzdušňovací/vypúšťací ventil G1

- T-kusy s výstupným ventilom a manuálnym odvzdušňovaním
- pre nerezový rozdeľovač Vario C bez primárneho pripojenia



Položka č.	Dimenzia	l	l1	Bal. 2	Bal. 1	Jedn.	Cena:
		mm	mm				
1135299	G1	95	71	15	1	ks	38,70 €

# Uponor Vario S

## Uponor Vario S rozdeľovač FM

- Rozdeľovač s prietokomerom na vyregulovanie alebo uzavretie okruhu
- Zberač s ventilmi a plastovými koncovkami

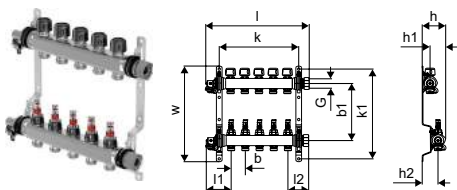

Položka č.	Dimenzia	výstupy	l	l1	l2	G	G1	b	b1	h	h1	h2	k	k1	w	p	Bal. 2	Bal. 1	Jedn.	Cena:
			mm	mm	mm	palec	palec	mm	mm	mm	mm	mm	mm	mm	mm	bar				€
1088864	13x3/4 Euro	13	760	87	73	1	3/4	50	215	75	30	50	780	336	357	6	48	1	ks	517,83 €
1088865	14x3/4 Euro	14	810	87	73	1	3/4	50	215	75	30	50	830	336	357	6	36	1	ks	560,08 €
1088866	15x3/4 Euro	15	860	87	73	1	3/4	50	215	75	30	50	880	336	357	6	36	1	ks	600,26 €
1088867	16x3/4 Euro	16	910	87	73	1	3/4	50	215	75	30	50	930	336	357	6	36	1	ks	642,59 €

## Uponor Vario LS

- Rozdeľovač s uzatváracími ventilmi a poistnými krytmi
- Zberač s ventilmi na vyváženie okruhov

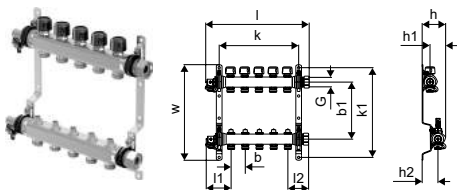

Položka č.	Dimenzia	výstupy	l	l1	l2	G	G1	b	b1	b2	h	h1	h2	k	k1	w	p	Bal. 2	Bal. 1	Jedn.	Cena:
			mm	mm	mm	palec	palec	mm	mm	mm	mm	mm	mm	mm	mm	mm	bar				€
1088045	2X3/4 Euro	2	210	87	73	1	3/4	50	215	215	75	30	50	135	336	357	6	108	1	ks	136,46 €
1088046	3X3/4 Euro	3	260	87	73	1	3/4	50	215	215	75	30	50	185	336	357	6	108	1	ks	159,68 €
1088047	4X3/4 Euro	4	310	87	73	1	3/4	50	215	215	75	30	50	235	336	357	6	108	1	ks	184,37 €
1088048	5X3/4 Euro	5	360	87	73	1	3/4	50	215	215	75	30	50	285	336	357	6	108	1	ks	211,96 €
1088049	6X3/4 Euro	6	410	87	73	1	3/4	50	215	215	75	30	50	335	336	357	6	72	1	ks	239,55 €
1088050	7X3/4 Euro	7	460	87	73	1	3/4	50	215	215	75	30	50	385	336	357	6	72	1	ks	265,69 €
1088051	8X3/4 Euro	8	510	87	73	1	3/4	50	215	215	75	30	50	435	336	357	6	72	1	ks	294,69 €
1088052	9X3/4 Euro	9	560	87	73	1	3/4	50	215	215	75	30	50	485	336	357	6	72	1	ks	325,19 €
1088053	10X3/4 Euro	10	610	87	73	1	3/4	50	215	215	75	30	50	535	336	357	6	48	1	ks	355,70 €
1088054	11X3/4 Euro	11	660	87	73	1	3/4	50	215	215	75	30	50	585	336	357	6	48	1	ks	381,83 €
1088055	12x3/4 Euro	12	710	87	73	1	3/4	50	215	215	75	30	50	635	336	357	6	48	1	ks	410,83 €

# Uponor Vario S

## Uponor Vario S DFC

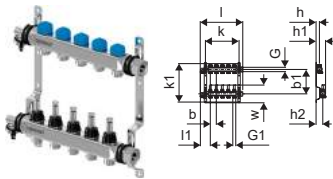

Položka č.	Dimenzia	výstupy l	l1	l2	G	G1	b	b1	b2	h	h1	h2	k	k1	w	Bal. 2	Bal. 1	Jedn.	Cena:	
1093590	5x¾ Euro	5	360	87	73	1	¾	50	215	215	75	30	50	285	336	357	108	1	ks	423,06 €
1093591	6x¾ Euro	6	410	87	73	1	¾	50	215	215	75	30	50	335	336	357	72	1	ks	490,53 €
1093592	7x¾ Euro	7	460	87	73	1	¾	50	215	215	75	30	50	385	336	357	72	1	ks	559,98 €
1093593	8x¾ Euro	8	510	87	73	1	¾	50	215	215	75	30	50	435	336	357	72	1	ks	626,23 €
1093594	9x¾ Euro	9	560	87	73	1	¾	50	215	215	75	30	50	485	336	357	72	1	ks	697,53 €
1093595	10x¾ Euro	10	610	87	73	1	¾	50	215	215	75	30	50	535	336	357	48	1	ks	766,97 €
1093596	11x¾ Euro	11	660	87	73	1	¾	50	215	215	75	30	50	585	336	357	48	1	ks	834,45 €
1093597	12x¾ Euro	12	710	87	73	1	¾	50	215	215	75	30	50	635	336	357	48	1	ks	902,69 €

## Uponor Vario S termopohon NC

- s indikátorom otvorenia/zatvorenia
- vhodný pre prevádzku pri teplote do 60 °C
- výška: 54 mm
- trieda ochrany: IP54



Položka č.	Dimenzia	d	IG	OV	P	h	Bal. 2	Bal. 1	Jedn.	Cena:
1087778	24V FT30x1,5	44	30x1,5	24	~ 1	56	100	1	ks	36,51 €
1013006	230V FT30x1,5	40	30x1,5	230	~ 1,5	56	10	1	ks	36,51 €

## Uponor Aqua PLUS zátka s tesnením pre RZ

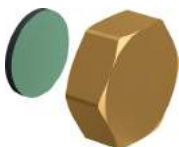

Položka č.	Dimenzia	l	l1	G	z1	Bal. 2	Bal. 1	Jedn.	Cena:
1001337	¾"FT	12	7	¾	5	250	10	ks	2,61 €

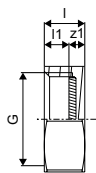

# Uponor Vario S

## Uponor Vario termopohon S

- pre rozdeľovače Vario B
- vrátane 1 bajonetového adaptačného krúžku M<sup>2</sup>8x1,5mm s montážnym návodom
- od výroby otvorený
- funkcia automatického vyváženia pre nové inštalácie alebo rekonštrukcie
- výška: 58 mm + krúžok adaptéra
- dĺžka zdvihu: 5 mm
- pripojovací kábel: 2x 0,75 mm<sup>2</sup> x 1 m
- priemer: 44,3 mm
- zhoda: EAC
- farba: modrá
- 230V
- Ucoil: 230V / 50Hz



Položka č.	Dimenzia	d mm	IG mm	OV V	P W	h mm	Bal. 2	Bal. 1	Jedn.	Cena:
<b>1087763</b>	230V	44	30x1,5	230	~ 1	58	100	1	set	36,51 €

## Uponor Vario termopohon S

- vrátane 1 bajonetového adaptačného krúžku M<sup>2</sup>8x1,5mm s montážnym návodom
- od výroby otvorený
- funkcia automatického vyváženia pre nové inštalácie alebo rekonštrukcie
- výška: 58 mm + krúžok adaptéra
- dĺžka zdvihu: 5 mm
- pripojovací kábel: 2x 0,75 mm<sup>2</sup> x 1 m
- priemer: 44,3 mm
- zhoda: EAC
- farba: modrá
- kompatibilný s reguláciou Uponor Smatrix
- 24V
- Ucoil: 24V / 50Hz



Položka č.	Dimenzia	d mm	IG mm	OV V	P W	h mm	Bal. 2	Bal. 1	Jedn.	Cena:
<b>1087778</b>	24V	44	30x1,5	24	~ 1	58	100	1	set	36,51 €



# Uponor Vario

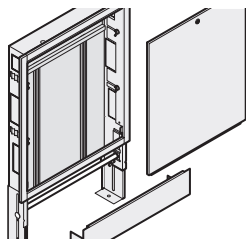

Skrine Uponor Vario sú určené na inštalácie podlahového vykurovania v rezidenčných a komerčných budovách. Vďaka ich flexibilitě je možné integrovať všetky potrebné systémové komponenty, ako:

- rozdeľovače
- skupiny čerpadiel
- reguláciu
- zostavy meračov tepla
- ventily a pripojovacie zostavy

Podľa situácie je možné skrine vhodne prispôbiť podľa hĺbky, výšky a šírky.



## Výhody pre vás

**Integrácia všetkých rozdeľovačov Uponor a okolitých komponentov, ako sú zostavy čerpadiel, pripojovacie zostavy**

**Jednoduchá montáž - nastaviteľná výška, hĺbka a šírka skrine**

**Dvierka a rámy balené zvlášť, ochrana pred znečistením pred montážou dvierok alebo rámu**

**Jednoduchá montáž rozdeľovačov na lišty, ktoré je možné vertikálne a horizontálne nastaviť**

**Pripojenie rozdeľovačov vo vertikálnom alebo horizontálnom smere**

**Miesto montáže regulácie Uponor (nad rozdeľovačom)**

**Nastaviteľné nožičky na prispôbenie nerovnosti podlahy**

## Uponor Vario skriňa IW

- Skriňa do steny obsahuje rám a dvierka
- Hĺbka: 110 mm, rozšíriteľná až do 150 mm
- Nastaviteľná výška: 730-930 mm
- Konštrukčná výška podlahy: max. 200 mm
- Materiál: pozinkovaná oceľ
- Rám a dvere s bielym práškovým nástrekom (RAL 9010)
- Uzamykateľné dvere

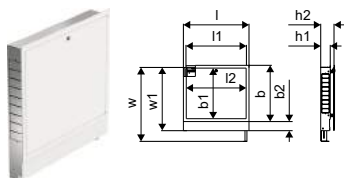

Položka č.	Dimenzia	l mm	l1 mm	l2 mm	b mm	b1 mm	b2 mm	h1 mm	h2 mm	w mm	w1 mm	Bal. 2	Bal. 1	Jedn.	Cena:
<b>1093473</b>	550x730x110mm	605	550	539	650	572	108	110	150	930	730	18	1	ks	122,39 €
<b>1093474</b>	700x730x110mm	755	700	689	650	572	108	110	150	930	730	16	1	ks	140,26 €
<b>1093475</b>	850x730x110mm	905	850	839	650	572	108	110	150	930	730	13	1	ks	159,52 €
<b>1093476</b>	1000x730x110mm	1055	1000	989	650	572	108	110	150	930	730	12	1	ks	182,89 €
<b>1093477</b>	1150x730x110mm	1205	1150	1139	650	572	108	110	150	930	730	8	1	ks	195,28 €
<b>1093478</b>	1300x730x110mm	1355	1300	1289	650	572	108	110	150	930	730	8	1	ks	222,77 €

## Uponor Vario skriňa rozdeľovača - nástenná



Položka č.	Dimenzia	l mm	l1 mm	b1 mm	h mm	w mm	Bal. 2	Bal. 1	Jedn.	Cena:
<b>1136215</b>	450x730x135mm	450	389	572	135	730	25	1	ks	113,73 €
<b>1136216</b>	600x730x135mm	600	539	572	135	730	17	1	ks	129,88 €
<b>1136217</b>	750x730x135mm	750	689	572	135	730	15	1	ks	153,56 €
<b>1136218</b>	900x730x135mm	900	839	572	135	730	12	1	ks	176,14 €
<b>1136219</b>	1050x730x135mm	1050	989	572	135	730	11	1	ks	188,88 €
<b>1136220</b>	1200x730x135mm	1200	1139	572	135	730	7	1	ks	204,85 €
<b>1136221</b>	1350x730x135mm	1350	1289	572	135	730	7	1	ks	220,49 €
<b>1136222</b>	1550x730x135mm	1550	1489	572	135	730	7	1	ks	249,58 €

# Uponor Vario

## Uponor Vario cabinet rear board OW

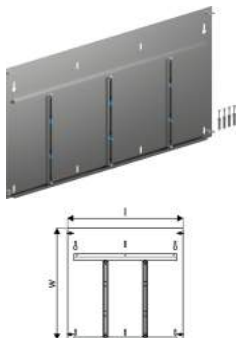

Položka č.	Dimenzia	l mm	w mm	Bal. 2	Bal. 1	Jedn.	Cena:
1136223	450x730	430	560	5	1	ks	113,73 €
1136224	600x730	580	560	5	1	ks	129,88 €
1136225	750x730	730	560	5	1	ks	153,56 €
1136226	900x730	880	560	5	1	ks	176,14 €
1136227	1050x730	1030	560	5	1	ks	188,88 €
1136228	1200x730	1180	560	5	1	ks	204,85 €
1136229	1350x730	1330	560	5	1	ks	220,49 €
1136230	1550x730	1530	560	5	1	ks	249,58 €

## Uponor Vario C IW

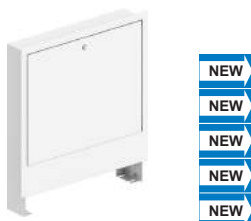

Položka č.	Dimenzia	l mm	l1 mm	b mm	h1 mm	h2 mm	w mm	w1 mm	Bal. 2	Bal. 1	Jedn.	Cena:
1121509	535x649x110	582	535	560	110	160	580	680	26	1	ks	97,29 €
1121510	680x649x110	682	635	560	160	110	680	580	15	1	ks	116,66 €
1121511	835x649x110	782	735	560	160	110	680	580	16	1	ks	134,83 €
1121512	1035x649x110	1082	1035	560	160	110	680	580	10	1	ks	144,04 €
1121513	1135 x649x110	1182	1135	560	160	110	680	580	10	1	ks	148,50 €

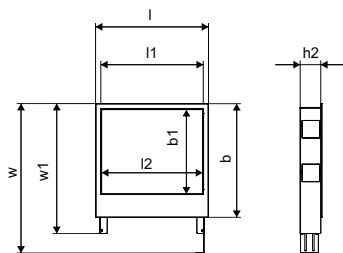

## Uponor Vario skriňa rozdeľovača nást. AP

- Materiál pozinkovaná oceľ
- Nastaviteľná výška podľa konštrukcie podlahy +/- 15 mm.

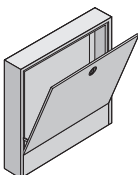

Položka č.	Dimenzia	b mm	b1 mm	b2 mm	farba	Bal. 2	Bal. 1	Jedn.	Cena:
1045481	1350x156mm	1350	1232	1290	RAL 9016	8	1	ks	368,27 €

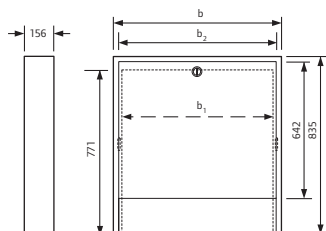

## Uponor Magna skriňa rozdeľovača nást.

- Pozinkovaná
- Bez zadnej steny
- Na objednávku, dodávka bez možnosti vrátenia

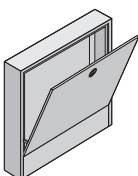

Položka č.	Dimenzia	l mm	h mm	d mm	Bal. 1	Jedn.	Cena:
1060553	1010x835x200mm	1010	835	200	1	ks	264,34 €
1060554	1910x835x200mm	1910	835	200	1	ks	353,93 €
1060555	2310x835x200mm	2310	835	200	1	ks	397,86 €

# Uponor Vario

## Uponor Vario skriňa rozdeľovača nást. NT

- Vyrobené z pozinkovanej oceli, biela farba
- Uzamykateľná



Položka č.	Dimenzia	l mm	l1 mm	b mm	h mm	w mm	farba	Bal. 1	Jedn.	Cena:
12.22	<b>1046996</b> 555x160mm	555	504	618	160	810	RAL 9010	1	ks	129,61 €
12.22	<b>1046997</b> 705x160mm	705	654	618	160	810	RAL 9010	10	1 ks	143,05 €
12.22	<b>1046998</b> 785x160mm	785	734	618	160	810	RAL 9010	1	ks	161,47 €
12.22	<b>1046999</b> 950x160mm	950	898	618	160	810	RAL 9010	1	ks	176,68 €

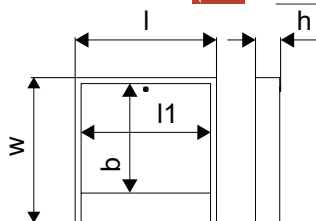

## Montážne rozmery nástennej skrine rozdeľovačov

Uponor Vario PLUS, M,S	Varianta	Inštalácia	Šírka nástennej skrine rozdeľovača (mm)					h1 (mm)
			555	710	785	950	1350	
			Vhodné pre počet okruhov					
	1	S gufovým kohútom vo vertikálnom smere	2-5	6-8	9	10-12	13-16	160
	2	S gufovým kohútom v horizontálnom smere	2-5	6-8	9	10-12	13-16	160
	3	S vertikálnou sadou pre merač tepla	2-5	6-8	9	10-12	13-16	160
	4	S horizontálnou sadou pre merač tepla	-	2-3	4-5	6-9	10-12	160
	5	S regulačnou stanicou PUSH 23 B	2	3-5	6	7-10	11-12	160
	6	S regulačnou stanicou MPG 10 / PUSH 23 A	-	2-3	4-5	6-9	10-12	160

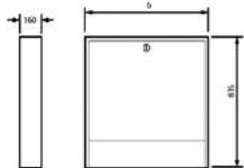

# Uponor Vario

## Uponor skrine rozdeľovača

### Montážne rozmery zápusťnej skrine rozdeľovačov

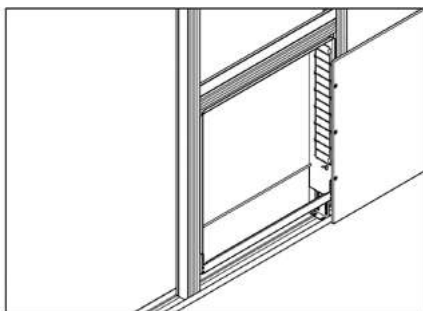
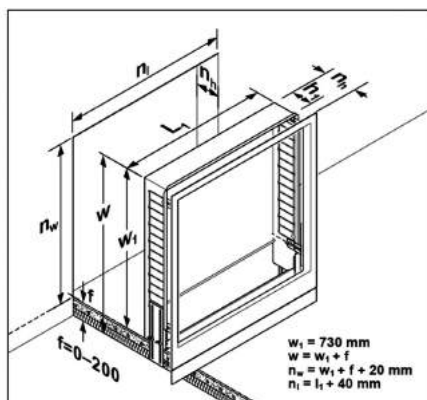

Uponor Vario PLUS	Varianta	Inštalácia	Šírka zápusťnej skrine rozdeľovača L1 (mm)						h1 (mm)	nh (mm)
			550	700	850	1000	1150	1300		
			Vhodné pre počet okruhov							
	1	S guľovým kohútom vo vertikálnom smere	2-4	5-7	8-10	11-13	14-15	-	80	80
	2	S guľovým kohútom v horizontálnom smere	2-5	6-8	9-11	12-14	15	-	80	80
	3	S vertikálnou sadou pre merač tepla	2-4	5-7	8-10	11-13	14-15	-	80	95
	4	S horizontálnou sadou pre merač tepla	-	2-3	4-6	7-9	10-12	13-15	80	95
	5	S regulačnou stanicou PUSH 23 B	2-3	4-6	7-9	10-12	13-15	-	110	110
	6	S regulačnou stanicou MPG 10 / PUSH 23 A	-	2-4	5-7	8-10	11-13	14-15	110	110

Uponor Vario M	Varianta	Inštalácia	Šírka zápusťnej skrine rozdeľovača L1 (mm)						h1 (mm)	nh (mm)
			550	700	850	1000	1150	1300		
			Vhodné pre počet okruhov							
	1	S guľovým kohútom vo vertikálnom smere	2-5	6-8	9-10	11-13	14-15	-	110-150	80
	2	S guľovým kohútom v horizontálnom smere	2-6	7-9	10-11	12-14	15	-	110-150	80
	3	S vertikálnou sadou pre merač tepla	2-5	6-8	9-10	11-13	14-15	-	110-150	95
	4	S horizontálnou sadou pre merač tepla	-	2-4	5-7	8-10	11-12	13-15	110-150	95
	5	S regulačnou stanicou PUSH 23 B	2-4	5-7	8-10	11-12	13-15	-	110-150	110
	6	S regulačnou stanicou MPG 10 / PUSH 23 A	-	2-4	5-7	8-10	11-13	14-15	110-150	110

Uponor Vario S	Varianta	Inštalácia	Šírka zápusťnej skrine rozdeľovača L1 (mm)						h1 (mm)	nh (mm)
			550	700	850	1000	1150	1300		
			Vhodné pre počet okruhov							
	1	S guľovým kohútom vo vertikálnom smere	2-5	6-8	9-11	12-14	15-16	-	110-150	80
	2	S guľovým kohútom v horizontálnom smere	2-6	7-9	10-12	13-15	16	-	110-150	80
	3	S vertikálnou sadou pre merač tepla	2-5	6-8	9-11	12-14	15-16	-	110-150	95
	4	S horizontálnou sadou pre merač tepla	-	2-4	5-7	8-10	11-13	14-16	110-150	95
	5	S regulačnou stanicou PUSH 23 B	2-4	5-7	8-10	11-13	14-16	-	110-150	110
	6	S regulačnou stanicou MPG 10 / PUSH 23 A	-	2-4	5-7	8-10	11-13	14-16	110-150	110

## Sálavé vykurovanie a chladenie – Zónová regulácia teploty



# Uponor Smatrix Pulse – plne inteligentná regulácia priestorovej teploty

S novým systémom regulácie priestorovej teploty Uponor Smatrix Pulse môžete dosiahnuť svoj komfort na maximum! Vychádza z dlhoročných skúseností spoločnosti Uponor v oblasti vykurovania a chladenia.

Hľadáte optimalizáciu vášho existujúceho systému podlahového vykurovania alebo ho plánujete prvýkrát nainštalovať? Objavte Uponor Smatrix Pulse, nový ľahko ovládateľný systém regulácie priestorovej teploty, ktorý ponúka jedinečný komfort miestnosti a kompatibilitu s rôznymi inteligentnými systémami regulácie. Použite svoj hlas na ovládanie svojho inteligentného systému regulácie

na nastavenie príjemnej teploty v miestnosti pomocou regulátorov podlahového vykurovania a chladenia Uponor Smatrix Pulse.

Celkovo získate úsporu energie, nákladov a času a zároveň zlepšíte atmosféru Vášho domova. Prostredníctvom integrácie ekosystému využívajúceho inteligentný domov Alexa alebo domovskú aplikáciu Google z Vášho inteligentného systému regulácie nastavíte pohodlnú teplotu v miestnosti pomocou regulátorov podlahového vykurovania Uponor.

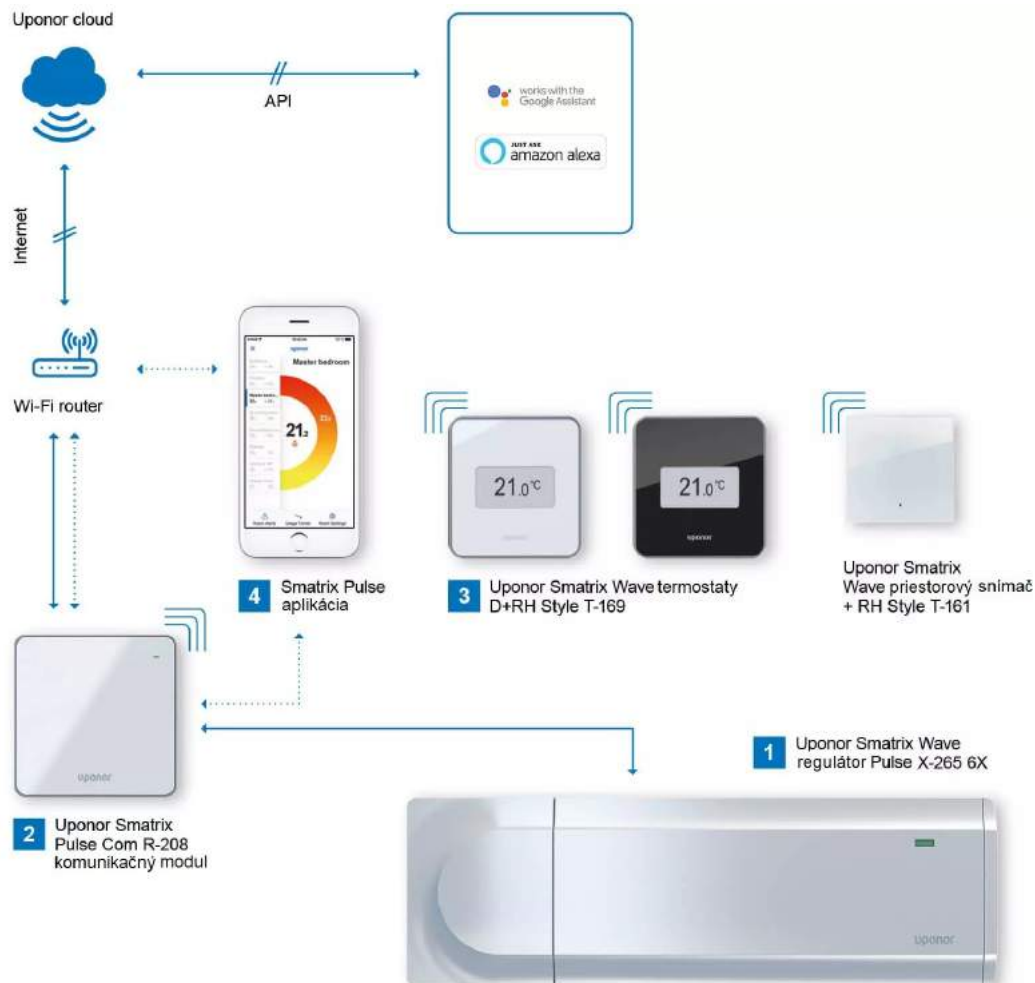

## Podrobnosti o produkte - zoznámte sa s funkciami jednotlivých komponentov

### 1: Regulátor Uponor Smatrix Pulse

Regulátor sálavého vykurovania/chladenia s funkciou automatického vyváženia až pre 6 izbových termostatov a 8 termopohonov. Pomocou prídavného modulu regulátora je možné pridať ďalšie termostaty a termopohony. Vybrať si môžete medzi drôtovou a bezdrôtovou variantou.

### 2: Komunikačný modul Uponor Smatrix Pulse

Pre spojenie medzi systémom Uponor Smatrix Pulse, mobilnou aplikáciou Uponor Smatrix Pulse a Uponor Cloud.

### 3: Termostat Uponor Smatrix Style

Elegantný, tenký izbový termostat s funkciou monitorovania teploty a vlhkosti pre maximálny komfort a energetickú účinnosť.

### 4: Aplikácia Uponor Smatrix Pulse

Intuitívna aplikácia s interaktívnym sprievodcom inštalácie, ktorá tvorí rozhranie na nastavenie a ovládanie systému doma aj mimo neho.

# Prehľad regulácií Uponor Smatrix

Uponor Smatrix									
Bytové objekty					Nebytové (administratívne) objekty			Priemysel	
Zónová regulácia			Ekvitermická regulácia		Zónová regulácia	Regulácia teploty prírodnej vody	Kontrola kvality pitnej vody	Regulácia teploty prírodnej vody	
Viaczónová regulácia		1-zónová regulácia	Regulácia teploty prírodnej vody		Viaczónová regulácia	Regulácia teploty prírodnej vody	Monitorovanie viacerých odberných miest	Regulácia teploty prírodnej vody	
Káblková regulácia		Bezdrôtová regulácia	Bezdrôtová regulácia	Káblková regulácia	Bezdrôtová regulácia	Káblková regulácia	Káblková regulácia	Bezdrôtová regulácia	Káblková regulácia
24 V (BUS)	230 V	868 Mhz	868 Mhz	230 V	868 Mhz	24 V (BUS)	24 V	169 Mhz	24 V
Smatrix Base PRO <sup>2)</sup> ✓✓	Base <sup>4)</sup>	Smatrix Wave Pulse <sup>3)</sup> ✓✓	Smatrix Space PLUS <sup>1)</sup> ✓✓	Smatrix Move	Smatrix Move PLUS ✓✓	Smatrix Base PRO <sup>2)</sup> ✓✓	Smatrix Move PRO	Smatrix Aqua PLUS	Smatrix Move PRO
Smatrix Base Puls <sup>6)</sup> ✓✓									



- ✓ KNX (BMS/Home Automation)
- ✓ Vykurovanie aj chladenie
- ✓ Smart Home prístup (pomocou aplikácie)

x) Termostaty

## Špecifikácie káblov

Káble	Max. dĺžka kábla	Prierez kábla
Kábel medzi zónovým regulátorom a komunikačným modulom	5 m	Konektor CAT.5e alebo CAT.6, RJ 45 (Ethernet)"
Kábel medzi zónovým regulátorom a termopohonom	20 m	2 x od 0,2 mm <sup>2</sup> do 1,5 mm <sup>2</sup>
Kábel medzi zónovým regulátorom a termostatmi T-143, T-145, T-146 a T-148	-	4 x od 0,25 mm <sup>2</sup> do 2,5 mm <sup>2</sup> (tienený)
Kábel medzi zónovým regulátorom a termostatmi T-141, T-149	-	4 x od 0,25 mm <sup>2</sup> do 0,75 mm <sup>2</sup> (tienený)
Kábel vonkajšieho snímača k termostatu	5 m	2x 0,6 mm <sup>2</sup>
Kábel podlahového snímača k termostatu	5 m	2x 0,75 mm <sup>2</sup>
Kábel pre napájanie, čerpadlo, GPI a ohrievač	-	2x od 1,0 mm <sup>2</sup> do 4,0 mm <sup>2</sup>
Kábel pre zbernicovú komunikáciu	-	3x Od 0,5 mm <sup>2</sup> do 2,5 mm <sup>2</sup>
Kábel medzi Interfacom I-147 a zónovým regulátorom	-	3x Od 0,5 mm <sup>2</sup> do 2,5 mm <sup>2</sup> (len verzia Base PRO)
Kábel medzi snímačom rosného bodu a konvertorom rosného bodu	50 m (pri dĺžke nad 10 m tienený)	2x od 0,14 mm <sup>2</sup>

# Uponor Smatrix Wave Pulse

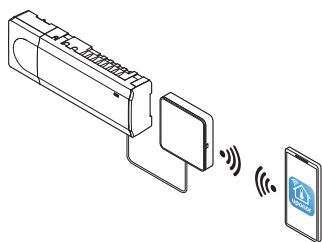

Systém bezkáblovej regulácie Smatrix Wave obsahuje technológiu automatického vyváženia a ďalšie funkcie na úsporu energie určené pre systémy sálavého vykurovania a chladenia. Wave takisto

umožňuje diaľkové ovládanie pomocou aplikácie Smatrix. Užívateľ teda môže vykonávať zmeny na diaľku.

## Výhody pre vás

- Možnosť vzdialeného prístupu pomocou aplikácie Smatrix
- Nie je potrebné žiadne ručné vyregulovanie
- Rýchla montáž, minimálna kábeláž
- Jednoduché intuitívne ovládanie užívateľom
- Množstvo úsporných funkcií



## Popis

- až 4 regulátory v jednom systéme
- prevádzkové napätie: 230 V
- automatické vyváženie optimalizuje spotrebu energie a komfort
- elektrické ovládanie
- podporuje až 6 izbových termostatov a 8 termopohonov (24 V) na jeden regulátor
- relé čerpadla a kotla
- test ventilov a čerpadiel
- regulácia relatívnej vlhkosti
- kombinuje reguláciu podlahového vykurovania/chladenia a stropného chladenia
- max. príkon na termopohon: 24 V AC / 0,2 A (0,4 A špičkový)
- integrovaný modul tepelného čerpadla (iba X-165)
- kopírovanie, záznam, zálohovanie a aktualizovanie dát pomocou karty micro SD (len X-165)

## Smatrix Wave Pulse:

- miestny (Wi-Fi) alebo vzdialený prístup (potrebne pripojenie k internetu) pomocou aplikácie Uponor Smatrix Pulse App (s R-208)
- dočasný prístupový bod wi-fi pre priamy prístup (ak nebude dostupná miesta wi-fi) (s R-208)
- integrácia inteligentného domáceho ekosystému (Amazon Alexa, Google Home) (s R-208)
- ovládanie viacero objektov (s R-208)
- prístup tretích strán na účely vzdialenej podpory (potrebne povolenie užívateľom) (s R-208)
- analýza historických trendov v aplikácii Uponor Smatrix Pulse App (s R-208)
- programovanie časovača (s R-208)
- nastavenie Comfort (s R-208)
- diagnostika prívodu (s R-208)

## Smatrix Wave:

- zobrazuje informácie a nastavenia regulátora (s I-167)
- teplotné úsporné programy pre každý kanál (s I-167)
- obmedzenie max./min. teploty (s I-167)
- prázdninový režim (s I-167)
- automatická zmena času leto/zima (s I-167)
- bypass miestnosti (s I-167)
- diagnostika systému (s I-167)
- vizualizácia trendov (nastavená teplota porovnávaná s teplotou v miestnosti atď.) (s I-167)
- nastavenie príslušenstva (s I-167)
- miestna (Wi-Fi) alebo vzdialený prístup (potrebne pripojenie na internet) pomocou aplikácie Uponor Smatrix App (s R-167)
- informácie o stave a úrovni energetickej účinnosti (s R-167)
- záznam dát na energetickejšiu optimalizáciu alebo údržbu systému (s R-167)

## Použitie

- bezdrôtová regulácia izbovej teploty pre sálavé vykurovanie a chladenie
- rozsah nastavenia: + 5 °C ... + 35 °C

## Certifikácia

- CE / EAC



# Uponor Smatrix Wave Pulse

## Uponor Smatrix Wave štartovací set Pulse S

- bezstarostný balíček pripravený na použitie so základným nastavením systému pre byty
- na požiadanie je možné rozšíriť
- kompatibilné s regulátorom Uponor Smatrix Wave Pulse X-265 6X
- trieda ochrany: Class II IP20
- farba: biela

Zložené z:

- 1x Uponor Smatrix Pulse com R-208
- 1x regulátor Uponor Smatrix Wave Pulse X-265 6X
- 3x termostat Uponor Smatrix Wave D+RH Style T-169
- stručný návod, bezpečnostné pokyny
- montážny materiál



Položka č.	Dimenzia	OV V	Frequency MHz	Bal. 2	Bal. 1	Jedn.	Cena:
<b>1093284</b>		230	868	3	1	set	1 265,80 €

## Uponor Smatrix Wave štartovací set Pulse L

- bezstarostný balíček pripravený na použitie so základným nastavením systému pre samostatné rodinné domy
- na požiadanie je možné rozšíriť
- kompatibilné s regulátorom Uponor Smatrix Wave Pulse X-265 6X
- trieda ochrany: Class II IP20
- farba: biela

Zložené z:

- 1x Uponor Smatrix Pulse com R-208
- 2x regulátor Uponor Smatrix Wave Pulse X-265 6X
- 5x termostat Uponor Smatrix Wave D+RH Style T-169
- stručný návod, bezpečnostné pokyny
- montážny materiál



Položka č.	Dimenzia	OV V	Frequency MHz	Bal. 2	Bal. 1	Jedn.	Cena:
<b>1093287</b>		230	868	2	1	set	1 778,82 €

## Uponor Smatrix Wave Pulse X-265+R-208 6X



Položka č.	Dimenzia	OV V	Frequency MHz	Bal. 2	Bal. 1	Jedn.	Cena:
<b>1093024</b>		230	868	3	1	set	916,56 €

# Uponor Smatrix Wave Pulse

## Uponor Smatrix Pulse com Pulse com R-208

- vytvára spojenie medzi systémom Uponor Smatrix Pulse, aplikáciou Uponor Smatrix Pulse a Uponor cloud

kompatibilné s:

- regulátorom Uponor Smatrix Base Pulse X-245 Bus 6X
- regulátorom Uponor Smatrix Wave Pulse X-265 6X
- napájanie: kábel RJ45 do reguláora Uponor Wave alebo Base Pulse
- rozhranie LAN: 10/100 Mbps (RJ45)
- protokoly LAN: Ethernet II
- trieda ochrany: Class II IP20
- farba: biela

Zložené z:

- Uponor Smatrix Pulse com R-208
- adaptéra pre montáž DIN lišty
- pripojovací kábel RJ45 (2 m)
- stručný návod, bezpečnostné pokyny
- montážny materiál



Položka č.	Dimenzia	Frequency MHz	l mm	b mm	d mm	Bal. 2	Bal. 1	Jedn.	Cena:
<b>1093030</b>		868	110	21	110	16	1	ks	684,61 €

## Uponor Smatrix Wave regulátor Pulse X-265 6X

- kompatibilné s regulátorom Uponor Smatrix Wave Pulse X-265 6X
- trieda ochrany: Class II IP20
- farba: biela

Zložené z:

- regulátor Uponor Smatrix Wave Pulse X-265 6X
- anténa Uponor Smatrix Wave Pulse A-265
- stručný návod, bezpečnostné pokyny
- montážny materiál



Položka č.	Dimenzia	OV V	Frequency MHz	l mm	b mm	d mm	Bal. 2	Bal. 1	Jedn.	Cena:
<b>1093021</b>		230	868	340	110	55	4	1	ks	316,05 €

## Uponor Smatrix Wave prídavný modul Pulse M-262 6X

- 6-kanálový prídavný modul pre ovládač Uponor Smatrix Wave Pulse X-265 6X
- možnosť pripojenia až 6 termostatov a 6 termopohonov
- click-in inštalácia
- trieda ochrany: IP20
- farba: biela



Položka č.	Dimenzia	l mm	b mm	d mm	Bal. 2	Bal. 1	Jedn.	Cena:
<b>1093133</b>		141	110	55	16	1	ks	79,03 €

# Uponor Smatrix Wave Pulse

## Uponor Smatrix Wave anténa Pulse A-265

- náhradná anténa pre regulátor Uponor Smatrix Wave Pulse X-265 6X
- dĺžka káblu: 3 m
- konektor: RJ45
- farba: biela

Zložené z:

- anténa Uponor SPI Smatrix Wave Pulse A-265 (vrátane pevného prepojovacieho kábla)
- montážny materiál



Položka č.	Dimenzia	Frequency MHz	l mm	b mm	d mm	Bal. 2	Bal. 1	Jedn.	Cena:
<b>1093028</b>		868	30	110	9	16	1	ks	63,37 €

## Uponor Smatrix Wave reléový modul M-161

- prijímač s dvojitým výstupom pre regulátor Uponor Smatrix Wave alebo regulátor Uponor Smatrix Wave Pulse
- 2 beznapätové alebo napätové výstupy 230 V 5 A
- režim čerpadlo/odvlhčovač
- režim čerpadlo/spínač V/Ch
- režim ohrievač/chladič
- dosah: max. 30 m
- trieda ochrany: Class II IP30
- farba: biela

Zložené z:

- reléový modul Uponor Smatrix Wave M-161 2X
- napájanie
- montážny materiál



Položka č.	Dimenzia	Frequency MHz	l mm	b mm	d mm	Bal. 2	Bal. 1	Jedn.	Cena:
<b>1071673</b>	2X	868	50	170,35	27,50	16	1	ks	141,16 €

# Uponor Smatrix Wave Pulse

## Uponor Smatrix Wave termostat D+RH Style T-169

- meria a zobrazuje pocitovú teplotu v miestnosti a relatívnu vlhkosť
- farba: biela RAL 9016

### Funkcie:

- ukazovateľ požadovaného vykurovania a chladenia
- zameraná hodnota RH
- ukazovateľ Comfort / ECO
- funkcia ručného prepínania V/Ch
- funkcia povoleného chladenia (v jednotlivých miestnostiach)
- zobrazuje stupne Celsia alebo Fahrenheita
- prevádzkové režimy: izbový termostat (RT), vnútorný s podlahovým max/min (RFT), diaľkový snímač (RS), diaľkový vonkajší snímač (RO)
- ukazovateľ slabej batérie
- kalibrácia teploty
- kompatibilita s regulátorom Smatrix Move H/C Radio X-157
- voliteľné: je možné pripojiť podlahový, diaľkový alebo vonkajší

### Zložené z:

- termostat Uponor Smatrix Wave D.+RH Style T-169
- 1x batéria CR2032
- montážny materiál



Položka č.	Dimenzia	Frequency MHz	l mm	b mm	d mm	Bal. 2	Bal. 1	Jedn.	Cena:
<b>1087816</b>		868	80	80	9	180	1	ks	176,82 €

# Uponor Smatrix Wave Pulse

## Uponor Smatrix Wave termostat D+RH Style T-169

- meria a zobrazuje vnímanú teplotu v miestnosti a relatívnu vlhkosť
- farba: čierna

### Funkcie:

- ukazovateľ požadovaného vykurovania a chladenia
- zameraná hodnota RH
- ukazovateľ Comfort / ECO
- funkcia ručného prepínania V/Ch
- funkcia povoleného chladenia (v jednotlivých miestnostiach)
- zobrazuje stupne Celsia alebo Fahrenheita
- prevádzkové režimy: izbový termostat (RT), podlahový snímač max/min teplota(RFT), diaľkový snímač (RS), diaľkový vonkajší snímač (RO)
- ukazovateľ slabej batérie
- kalibrácia teploty
- kompatibilita s regulátorom Smatrix Move H/C Radio X-157
- voliteľné: je možné pripojiť podlahový, diaľkový alebo vonkajší snímač

### Zložené z:

- termostat Uponor Smatrix Wave D.+RH Style T-169
- 1x batéria CR2032
- montážny materiál



Položka č.	Dimenzia	Frequency MHz	l mm	b mm	d mm	Bal. 2	Bal. 1	Jedn.	Cena:
<b>1087817</b>	BLACK	868	80	80	9	180	1	ks	176,82 €

## Uponor Smatrix Wave izbový snímač +RH Style T-161

- snímač teploty v miestnosti a relatívnej vlhkosti (zapustená montáž)
- dosah: max. 30 m
- trieda ochrany: IP30
- farba: biela RAL9016

### Obsah:

- izbový snímač Uponor Smatrix Wave+RH Style T-161
- 1x batéria CR2032
- montážny materiál



Položka č.	Dimenzia	Frequency MHz	l mm	b mm	d mm	Bal. 2	Bal. 1	Jedn.	Cena:
<b>1087815</b>		868	55	55	9	180	1	ks	90,24 €

# Uponor Smatrix Wave Pulse

## Uponor Smatrix Wave prog. termostat +RH T-168

- meria a zobrazuje vnímanú teplotu v miestnosti a relatívnu vlhkosť
- farba: lesklá biela

### Funkcie:

- ukazovateľ požadovaného vykurovania a chladenia
- ukazovateľ obmedzenia RH
- ukazovateľ nočného stlmenia
- sprievodca nastavenia času spustenia
- 6 preddefinovaných programov
- 1x vymeniteľný program
- funkcia ručného prepínania V/Ch (k dispozícii len s Uponor Smatrix Move)
- funkcia povoleného chladenia (v jednotlivých miestnostiach)
- zobrazuje stupne Celsia alebo Fahrenheita
- prevádzkové režimy: izbový termostat (RT), podlahový snímač s nastavením max/min teploty (RFT), diaľkový snímač (RS), diaľkový vonkajší snímač (RO)
- podsvietenie (vypnutie 10 sekúnd po poslednom stlačení tlačidla)
- zobrazuje verziu softvéru (pri spustení)
- ukazovateľ slabej batérie
- kompatibilita s regulátorom Smatrix Move H/C Radio X-157
- voliteľné: je možné pripojiť podlahový alebo vonkajší snímač

### Zložené z:

- programovateľný termostat Uponor Smatrix Wave +RH T-168
- 2x AAA batérie
- montážny materiál



Položka č.	Dimenzia	Frequency MHz	l mm	b mm	d mm	Bal. 2	Bal. 1	Jedn.	Cena:
<b>1086984</b>	RAL9016	868	80	80	26,5	75	1	ks	255,23 €

# Uponor Smatrix Wave Pulse

## Uponor Smatrix Wave digitálny termostat T-166

- meria a zobrazuje pocitovú teplotu v miestnosti
- dosah: max. 30 m
- trieda ochrany: IP30
- farba: lesklá biela

### Funkcie:

- ukazovateľ požadovaného vykurovania a chladenia
- funkcia ručného prepínania V/Ch (k dispozícii len s Uponor Smatrix Move)
- funkcia povoleného chladenia (v jednotlivých miestnostiach)
- zobrazuje stupne Celsia alebo Fahrenheita
- prevádzkové režimy: izbový termostat (RT), podlahový snímač s nastavením max/min teploty(RFT), diaľkový snímač (RS), diaľkový vonkajší snímač (RO)
- podsvietenie (vypnutie 10 sekúnd po poslednom stlačení tlačidla)
- zobrazuje verziu softvéru (pri spustení)
- ukazovateľ slabej batérie
- režim príjmu z časovača
- nočné stlmenie
- displej s podsvietením (vypne sa po 10 sekundách od posledného stlačenia tlačidla)
- zobrazuje verziu softvéru (pri spustení)
- kompatibilita s regulátorom Uponor Smatrix Move H/C Radio C-157
- voliteľné: je možné pripojiť podlahový snímač

### Zložené z:

- digitálny termostat Uponor Smatrix Wave T-166
- 2x AAA batérie
- montážny materiál



Položka č.	Dimenzia	Frequency MHz	l mm	b mm	d mm	Bal. 2	Bal. 1	Jedn.	Cena:
<b>1086982</b>	RAL9016	868	80	80	26,5	75	1	ks	163,98 €

## Uponor Smatrix Wave kolečkový termostat T-165 POD

- meria pocitovú teplotu v miestnosti
- trieda ochrany: IP30
- farba: lesklá biela

### Funkcie:

- svetelná signalizácia po zmene bodu nastavenia teploty
- ukazovateľ požadovaného vykurovania/chladenia
- prepínač povolenia/zákazu funkcie časovača, ak je nainštalovaný
- možnosti: funkcia povolenie/zákazu časovača

### Zložené z:

- kolečkový termostat Uponor Smatrix Wave T-165 POD
- 2x AAA batérie
- montážny materiál



Položka č.	Dimenzia	Frequency MHz	l mm	b mm	h mm	Bal. 2	Bal. 1	Jedn.	Cena:
<b>1086981</b>	RAL9016	868	80	80	26,5	75	1	ks	135,47 €

# Uponor Smatrix Wave Pulse

## Uponor Smatrix Wave verejný termostat T-163

- meria pocitovú teplotu v miestnosti
- prevádzková vzdialenosť: max. 30 metrov
- farba: lesklá biela

### Funkcie:

- potenciometer na zadnej strane pre úpravu nastavenej teploty
- detektor neoprávnenej manipulácie
- vstup so suchým kontaktom pre nútené ECO pomocou napr.: SMS modulu alebo BMS
- vstup so suchým kontaktom pre prepínanie vykurovania/chladenia
- prepínač výberu funkcie/snímača
- možnosť: je možné pripojiť podlahový, vonkajší alebo diaľkový snímač

### Zložené z:

- verejný termostat Uponor Smatrix Wave T-163
- 2x AAA batérie
- montážny materiál



Položka č.	Dimenzia	Frequency MHz	l mm	b mm	d mm	Bal. 2	Bal. 1	Jedn.	Cena:
<b>1086979</b>	RAL9016	868	80	80	26,5	75	1	ks	178,23 €

## Uponor Smatrix A-1XX



Položka č.	Dimenzia	l mm	h mm	d mm	Bal. 2	Bal. 1	Jedn.	Cena:
<b>1086986</b>	RAL9016	90	90	2,1	250	1	ks	7,84 €

## Uponor Smatrix podlahový/diaľkový snímač S-1XX

- je možné kombinovať s termostatmi Uponor Smatrix Wave/Base(Pro)
- môže sa využiť ako podlahový alebo diaľkový snímač
- dĺžka: 3 m
- typ snímača: NTC 10 kOhm pri 25 °C



Položka č.	Dimenzia	L m	Bal. 2	Bal. 1	Jedn.	Cena:
<b>1071684</b>		3	63	1	ks	41,36 €



# Uponor Smatrix Wave Pulse

## Uponor Smatrix relé modul H/C M-1XX

- rozhranie so zdrojom vykurovania / chladenia
- prepínanie UK / CHL medzi Uponor Smatrix a UK / CHL zdrojom tepla
- vrátane zásuvky pre montáž na DIN lištu, manuálu, montážny materiál
- kontakt: 2 prepínacie (CO)
- Ucoil: 24VDC
- skúšobné napätie: 5 kV
- trieda ochrany: IP40
- spínacie napätie: 380VAC, 125VDC
- spínací prúd: 5A @ 250VAC, 5A @ 30VDC
- materiál kontaktov: pokovované Ag + Au
- teplotný rozsah: -40 ° C ... + 70 ° C



Položka č.	Dimenzia	OV V	l mm	b mm	d mm	Bal. 2	Bal. 1	Jedn.	Cena:
<b>1083576</b>	24V	24	85,5	16	70,5	84	1	ks	156,84 €

## Uponor Smatrix relé modul H/C M-1XX

- rozhranie so zdrojom vykurovania / chladenia
- prepínanie UK / CHL medzi Uponor Smatrix a UK / CHL zdrojom tepla
- vrátane zásuvky pre montáž na DIN lištu, manuálu, montážny materiál
- kontakt: 2 prepínacie (CO)
- Ucoil: 230VAC
- skúšobné napätie: 5 kV
- trieda ochrany: IP40
- spínacie napätie: 380VAC, 125VDC
- spínací prúd: 5A @ 250VAC, 5A @ 30VDC
- materiál kontaktov: pokovované Ag + Au
- teplotný rozsah: -40 ° C ... + 70 ° C



Položka č.	Dimenzia	OV V	l mm	b mm	d mm	Bal. 2	Bal. 1	Jedn.	Cena:
<b>1083577</b>	230V	230	85,5	16	70,5	16	1	ks	169,69 €

# Uponor Smatrix Wave Pulse

## Uponor Smatrix termopohon s adaptérom A-XXX

- sada retrofit 24V
  - vrátane 3 bajonetových adaptačných krúžkov ventilov rozdeľovača, montážny návod
  - rozhranie medzi existujúcimi rozdeľovačmi tretích strán a riadiacim systémom Uponor Smatrix
  - kompatibilný s 80% existujúcich rozdeľovačmi tretích strán
  - indikátor otvorenia / zatvorenia
  - NC (normálne zatvorené) = bez prúdu zatvorený
  - továrensky otvorený
  - Funkcia automatického vyváženia pre nové inštalácie alebo rekonštrukcie
  - teplotný rozsah: 0 ° C ... 60 ° C
  - výška: 58 mm + krúžok adaptéra
  - farba: modrá
- zoznam kompatibility na: [www.uponor.com/download-centre](http://www.uponor.com/download-centre)
- výška zdvíhu: 5 mm
  - pripojovací kábel: 2x 0,75 mm<sup>2</sup> x 1 m
  - Ucoil: 24V / 50Hz
  - Pcoil: 1 W.
  - priemer: 44,3 mm



Položka č.	Dimenzia	d mm	OV V	P W	h mm	Bal. 2	Bal. 1	Jedn.	Cena:
<b>1083575</b>	24V, NC, 1W	44	24	~ 1	58	100	1	set	64,45 €

## Uponor Vario PLUS termopohon NC

- s indikátorom otvorenia/zatvorenia
- vhodný pre prevádzku pri teplote do 60 °C
- výška: 54 mm
- trieda ochrany: IP54



Položka č.	Dimenzia	d mm	AG mm	OV V	P W	h mm	Bal. 2	Bal. 1	Jedn.	Cena:
<b>1000138</b>	24V MT30x1,5	40	30x1,5	24	~2	54	10	1	ks	32,50 €

## Uponor Vario S termopohon NC

- s indikátorom otvorenia/zatvorenia
- vhodný pre prevádzku pri teplote do 60 °C
- výška: 54 mm
- trieda ochrany: IP54



Položka č.	Dimenzia	d mm	IG mm	OV V	P W	h mm	Bal. 2	Bal. 1	Jedn.	Cena:
<b>1087778</b>	24V FT30x1,5	44	30x1,5	24	~ 1	56	100	1	ks	36,51 €

# Uponor Smatrix Base Pulse

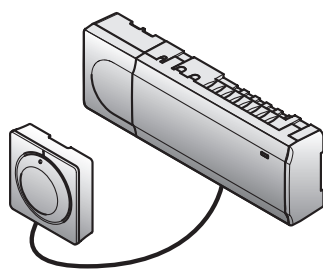

Uponor Smatrix Base s technológiou automatického vyváženia je ľahko ovládateľný, inteligentný systém na reguláciu teploty v miestnostiach. Automatické vyváženie optimalizuje spotrebu energie a komfort

nepretržitým sledovaním a prispôbovaním systému meniacim sa požiadavkám. Ďalšou výhodou je výber možností zapojenia, čo poskytuje lepšiu flexibilitu a rýchlosť montáže.

## Výhody pre vás

- Je možné použiť pre sálavé vykurovanie a chladenie
- Nie je potrebné žiadne ručné vyregulovanie
- Rýchla montáž
- Jednoduché ovládanie koncovým užívateľom
- Minimálna údržba



## Popis

- až 4 regulátory v jednom systéme
- prevádzkové napätie: 230 V
- automatické vyváženie optimalizuje využitie energie a komfort
- elektrické ovládanie
- podporuje až 6 izbových termostatov a 8 termopohonov (24 V) na jeden regulátor
- relé čerpadiel a kotlov
- test ventilov a čerpadiel
- regulácia relatívnej vlhkosti
- rôzne možnosti zapojenia (do série/do vetvy)
- 4-káblová Bus inštalácia
- komunikačný protokol: sériová zbernica RS485
- max. príkon na termopohon: 24 V AC / 0,2 A (0,4 A špičkový)

## Smatrix Wave Pulse:

- miestny (Wi-Fi) alebo vzdialený prístup (potrebné pripojenie k internetu) pomocou aplikácie Uponor Smatrix Pulse App(s R-208)
- dočasný prístupový bod wi-fi pre priamy prístup (ak nebude dostupná miesta wi-fi) (s R-208)
- integrácia inteligentného domáceho ekosystému (Amazon Alexa, Google Home) (s R-208)
- ovládanie viacerých objektov (s R-208)
- prístup tretích strán na účely vzdialenej podpory (potrebné povolenie užívateľom) (s R-208)
- analýza historických trendov v aplikácii Uponor Smatrix Pulse (s R-208)
- programovanie časovača (s R-208)
- nastavenie Comfort (s R-208)
- diagnostika prívodu (s R-208)

## Smatrix Wave:

- nastavenie Comfort/ECO (s I-143)

## Použitie

- káblová zónová regulácia teploty pre sálavé vykurovanie a chladenie
- rozsah nastavenia: + 5 °C ... + 35 °C

## Certifikácia

- CE / EAC

# Uponor Smatrix Base Pulse

## Uponor Smatrix Base štartovací set Pulse S

- bezstarostný balíček pripravený na použitie so základným nastavením systému pre byty
- na požiadanie je možné rozšíriť
- kompatibilné s regulátorom Uponor Smatrix Base Pulse X-245 Bus 6X
- trieda ochrany: Class II IP20
- farba: biela

Zložené z:

- 1x Uponor Smatrix com Pulse R-208
- 1x regulátor Uponor Smatrix Base Pulse X-245 Bus 6X
- 3x termostat Uponor Smatrix Base D+RH Style T-149 Bus
- stručný návod, bezpečnostné pokyny
- montážny materiál



Položka č.	Dimenzia	Bal. 2	Bal. 1	Jedn.	Cena:
<b>1093280</b>		3	1	set	1 243,20 €

## Uponor Smatrix Base štartovací set Pulse L

- bezstarostný balíček pripravený na použitie so základným nastavením systému pre rodinné domy
- na požiadanie je možné rozšíriť
- kompatibilné s regulátorom Uponor Smatrix Base Pulse X-245 6X
- trieda ochrany: Class II IP20
- farba: biela

Zložené z:

- 1x Uponor Smatrix com Pulse R-208
- 2x regulátor Uponor Smatrix Base Pulse X-245 Bus 6X
- 5x termostat Uponor Smatrix Base D+RH Style T-149 Bus
- stručný návod, bezpečnostné pokyny
- montážny materiál



Položka č.	Dimenzia	Bal. 2	Bal. 1	Jedn.	Cena:
<b>1093282</b>		2	1	set	1 679,25 €

## Uponor Smatrix Base Pulse X-245+R-208 6X



Položka č.	Dimenzia	OV V	Bal. 2	Bal. 1	Jedn.	Cena:
<b>1093019</b>		230	3	1	set	839,09 €

# Uponor Smatrix Base Pulse

## Uponor Smatrix Pulse com Pulse com R-208

- vytvára spojenie medzi systémom Uponor Smatrix Pulse, aplikáciou Uponor Smatrix Pulse a Uponor cloud

kompatibilné s:

- regulátorom Uponor Smatrix Base Pulse X-245 Bus 6X
- regulátorom Uponor Smatrix Wave Pulse X-265 6X

- napájanie: kábel RJ45 do reguláora Uponor Wave alebo Base Pulse
- rozhranie LAN: 10/100 Mbps (RJ45)
- protokoly LAN: Ethernet II
- trieda ochrany: Class II IP20
- farba: biela

Zložené z:

- Uponor Smatrix Pulse com R-208
- adaptéra pre montáž DIN lišty
- pripojovací kábel RJ45 (2 m)
- stručný návod, bezpečnostné pokyny
- montážny materiál



Položka č.	Dimenzia	Frequency MHz	l mm	b mm	d mm	Bal. 2	Bal. 1	Jedn.	Cena:
<b>1093030</b>		868	110	21	110	16	1	ks	684,61 €

## Uponor Smatrix Base regulátor Pulse X-245 BUS 6X

- kompatibilné s regulátorom Uponor Smatrix Base Pulse X-245 Bus 6X
- trieda ochrany: Class II IP20
- farba: biela

Zložené z:

- regulátor Uponor Smatrix Base Pulse X-245 Bus 6X
- stručný návod, bezpečnostné pokyny
- montážny materiál



Položka č.	Dimenzia	OV V	l mm	b mm	d mm	Bal. 2	Bal. 1	Jedn.	Cena:
<b>1093017</b>		230	340	110	55	4	1	ks	257,26 €

## Uponor Smatrix Base prídavný modul Pulse M-242 BUS 6X

- 6-kanálový prídavný modul regulátora Uponor Smatrix Base Pulse X-245 Bus 6X
- možnosť pripojenia až 6 termostátov a 6 termopohonov
- click-in inštalácia
- trieda ochrany: IP20
- farba: biela



Položka č.	Dimenzia	l mm	b mm	d mm	Bal. 2	Bal. 1	Jedn.	Cena:
<b>1093134</b>		141	110	55	16	1	ks	84,12 €

# Uponor Smatrix Base Pulse

## Uponor Smatrix Base hviezdicový modul Pulse M-243 BUS 6X

- 6-kanálový hviezdicový modul regulátora Uponor Smatrix Base Pulse X-245 Bus 6X
- možné flexibilné zapojenie (hviezdicová topológia)
- podporuje až 6 termostatov
- trieda ochrany: IP20
- farba: biela



Položka č.	Dimenzia	l mm	b mm	d mm	Bal. 2	Bal. 1	Jedn.	Cena:
<b>1093135</b>		141	110	55	16	1	ks	67,25 €

## Uponor Smatrix Base termostat D+RH Style T-149 Bus

- meria a zobrazuje vnímanú izbovú teplotu a relatívnu vlhkosť
- trieda ochrany: IP30
- farba: biela RAL9016

### Funkcie:

- ukazovateľ požadovaného vykurovania alebo chladenia
- zmeraná hodnota RH
- ukazovateľ Comfort / ECO
- funkcia ručného prepínania V/Ch
- funkcia povoleného chladenia (v jednotlivých miestnostiach)
- zobrazuje stupne Celsia alebo Fahrenheita
- prevádzkové režimy: izbový termostat (RT), vnútorný s podlahovým max/min (RFT), diaľkový snímač (RS), diaľkový vonkajší snímač (RO)
- kalibrácia teploty
- voliteľné: je možné pripojiť podlahový snímač

### Zložené z:

- termostat Uponor Smatrix Base D+RH Style T-149 Bus
- montážny materiál



Položka č.	Dimenzia	l mm	b mm	w mm	Bal. 2	Bal. 1	Jedn.	Cena:
<b>1087813</b>		80	9	81	180	1	ks	133,61 €

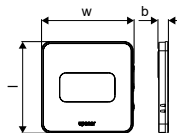

# Uponor Smatrix Base Pulse

## Uponor Smatrix Base termostat D+RH Style T-149 Bus

- meria a zobrazuje vnímanú izbovú teplotu a relatívnu vlhkosť
- trieda ochrany: IP30
- farba: čierna

Funkcie:

- ukazovateľ požadovaného vykurovania alebo chladenia
- zameraná hodnota RH
- ukazovateľ Comfort / ECO
- funkcia ručného prepínania V/Ch
- funkcia povoleného chladenia (v jednotlivých miestnostiach)
- zobrazuje stupne Celsia alebo Fahrenheita
- prevádzkové režimy: izbový termostat (RT), podlahový snímač s nastavením max/min teploty (RFT), diaľkový snímač (RS), diaľkový vonkajší snímač (RO)
- kalibrácia teploty
- voliteľné: je možné pripojiť podlahový snímač

Zložené z:

- termostat Uponor Smatrix Base D+RH Style T-149 Bus
- montážny materiál

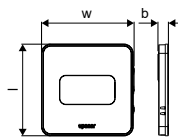

Položka č.	Dimenzia	l mm	w mm	Bal. 2	Bal. 1	Jedn.	Cena:
<b>1087814</b>	BLACK	80	81	180	1	ks	157,75 €

## Uponor Smatrix Base PRO izbový snímač+RH Style T-141 Bus

- izbový snímač teploty a relatívnej vlhkosti (zapustená montáž)
- trieda ochrany: IP30
- farba: biela RAL9016

Zložené z:

- izbový snímač Uponor Smatrix Base PRO+RH Style T-141 Bus
- montážny materiál



Položka č.	Dimenzia	l mm	b mm	d mm	Bal. 2	Bal. 1	Jedn.	Cena:
<b>1087812</b>	FLUSH	55	55	9	180	1	ks	79,89 €

# Uponor Smatrix Base Pulse

## Uponor Smatrix Base T-141



NEW

Položka č.	Dimenzia	l mm	b mm	d mm	Bal. 2	Bal. 1	Jedn.	Cena:
<b>1122237</b>		81,5	81,5	10,6	20	1	ks	4,31 €

## Uponor Smatrix Base termostat prog.+RH T-148 Bus

- meria a zobrazuje vnímanú izbovú teplotu a relatívnu vlhkosť
- trieda ochrany: IP30
- farba: lesklá biela

### Funkcie:

- ukazovateľ požadovaného vykurovania alebo chladenia
- nameraná hodnota RH
- individuálny nočný útlm
- sprievodca nastavením času a prvého spustenia
- 6 preddefinovaných programov
- 1x voľne programovateľný program
- funkcia povoleného chladenia (v jednotlivých miestnostiach)
- zobrazuje stupne Celsia alebo Fahrenheita
- prevádzkové režimy: izbový termostat (RT), podlahový snímač s nastavením max/min teploty (RFT), diaľkový snímač (RS), diaľkový vonkajší snímač (RO)
- displej s podsvietením (vypne sa 10 sekúnd po poslednom stlačení tlačidla)
- zobrazuje verziu softvéru (pri spustení)
- možnosti: je možné pripojiť podlahový snímač

### Zložené z:

- termostat Uponor Smatrix Base Prog.+RH T-148 Bus
- montážny materiál



Položka č.	Dimenzia	l mm	b mm	d mm	Bal. 2	Bal. 1	Jedn.	Cena:
<b>1086977</b>	RAL9016	80	80	26,5	75	1	ks	121,19 €



# Uponor Smatrix Base Pulse

## Uponor Smatrix Base digitálny termostat T-146 Bus

- meria a zobrazuje vnímanú teplotu a relatívnu vlhkosť
- trieda ochrany: IP30
- farba: lesklá biela

### Funkcie:

- ukazovateľ požadovaného vykurovania alebo chladenia
- funkcia povoleného chladenia (v jednotlivých miestnostiach)
- zobrazuje stupne Celsia alebo Fahrenheita
- prevádzkové režimy: izbový termostat (RT), podlahový snímač s nastavením max/min teploty (RFT), diaľkový snímač (RS), diaľkový vonkajší snímač (RO)
- režim od časovača
- nočný útlm
- displej s podsvietením (vypne sa 10 sekúnd po poslednom stlačení tlačidla)
- zobrazuje verziu softvéru (pri spustení)
- možnosti: je možné pripojiť podlahový snímač

### Zložené z:

- digitálny termostat Uponor Smatrix Base T-146 Bus
- montážny materiál



Položka č.	Dimenzia	l mm	b mm	d mm	Bal. 2	Bal. 1	Jedn.	Cena:
<b>1086976</b>	RAL9016	80	80	26,5	75	1	ks	112,54 €

## Uponor Smatrix Base kolečkový termostat T-145 Bus POD

- meria pocitovú teplotu v miestnosti
- trieda ochrany: IP30
- farba: lesklá biela

### Funkcie:

- svetelná signalizácia po zmene nastavenia teploty
- ukazovateľ požadovaného vykurovania/chladenia
- prepínač funkcie povolenia/zákazu funkcie časovača, ak je nainštalovaný
- možnosti: funkcia povolenie/zákazu časovača

### Zložené z:

- kolečkový termostat Uponor Smatrix Base T-145 Bus POD
- montážny materiál



Položka č.	Dimenzia	l mm	b mm	d mm	Bal. 2	Bal. 1	Jedn.	Cena:
<b>1086975</b>	RAL9016	80	80	26,5	75	1	ks	55,63 €

# Uponor Smatrix Base Pulse

## Uponor Smatrix Base podomietk. termostat T-144 Bus

- meria pocitovú teplotu v miestnosti
- určený na montáž do krabice v stene vrátane rámu
- trieda ochrany: IP30
- farba: lesklá biela

### Funkcie:

- ukazovateľ požiadavky vykurovania/chladenia
- prepínač funkcie povoliť/zakázať funkciu časovača, ak je nainštalovaný

### Zložené z:

- podomietkový termostat Uponor Smatrix Base T-144
- montážny materiál
- vnútorný rám



Položka č.	Dimenzia	l mm	b mm	d mm	Bal. 2	Bal. 1	Jedn.	Cena:
<b>1086973</b>	RAL9016	81,5	81,5	41,7	60	1	ks	88,40 €

## Uponor Smatrix Base verejný termostat T-143 Bus

- meria pocitovú teplotu v miestnosti
- trieda ochrany: IP30
- farba: lesklá biela

### Funkcie:

- potenciometer na zadnej strane pre nastavenú teplotu
- detektor neoprávnenej manipulácie
- vstup so suchým kontaktom pre nútené ECO pomocou napr.: SMS modulu alebo BMS
- vstup so suchým kontaktom pre prepínanie vykurovania/chladenia
- prepínač výberu funkcie/snímača
- možnosť: je možné pripojiť podlahový, vonkajší alebo diaľkový snímač

### Zložené z:

- verejný termostat Uponor Smatrix Base T-143 Bus
- montážny materiál



Položka č.	Dimenzia	l mm	b mm	d mm	Bal. 2	Bal. 1	Jedn.	Cena:
<b>1086972</b>	RAL9016	80	80	26,5	75	1	ks	76,99 €

## Uponor Smatrix podlahový/diaľkový snímač S-1XX

- je možné kombinovať s termostatmi Uponor Smatrix Wave/Base(Pro)
- môže sa využiť ako podlahový alebo diaľkový snímač
- dĺžka: 3 m
- typ snímača: NTC 10 kOhm pri 25 °C



Položka č.	Dimenzia	L m	Bal. 2	Bal. 1	Jedn.	Cena:
<b>1071684</b>		3	63	1	ks	41,36 €

# Uponor Smatrix Base Pulse

## Uponor Smatrix Base rámik Style T-149 A-14X

- rámik T-149 pre nástennú montáž
- vrátane montážneho materiálu
- farba: biela RAL9016

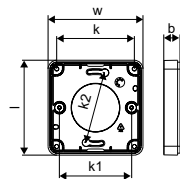

Položka č.	Dimenzia	l mm	b mm	k mm	k1 mm	k2 mm	w mm	Bal. 2	Bal. 1	Jedn.	Cena:
<b>1087821</b>		79	14	65	60	60	79	90	1	ks	4,40 €

## Uponor Smatrix Base rámik Style T-149 A-14X

- rámik T-149 pre nástennú montáž
- vrátane montážneho materiálu
- farba: čierna

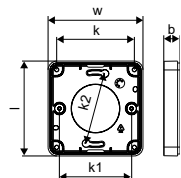

Položka č.	Dimenzia	l mm	b mm	k mm	k1 mm	k2 mm	w mm	Bal. 2	Bal. 1	Jedn.	Cena:
<b>1087822</b>	BLACK	79	14	65	60	60	79	90	1	ks	4,73 €

## Uponor Smatrix A-1XX



Položka č.	Dimenzia	l mm	h mm	d mm	Bal. 2	Bal. 1	Jedn.	Cena:
<b>1086986</b>	RAL9016	90	90	2,1	250	1	ks	7,84 €

# Uponor Smatrix Base Pulse

## Uponor Smatrix Base bus kábel A-145

- 4-žilový bus kábel umožňuje pripojiť zariadenie Uponor Smatrix Base / Base PRO
- 2 žily pre napájanie / 2 žily pre prenos dát
- tienenie: hliníková / polyesterová fólia s označenou páskou
- rozsah teplôt: - 20 °C ... + 80 °C
- prierez: AWG22
- puzdro: PVC
- menovité napätie: 400 V AC/DC



Položka č.	Dimenzia	L m	Bal. 2	Bal. 1	Jedn.	Cena:
<b>1071670</b>	50m	50	2	1	ks	126,92 €

## Uponor Smatrix relé modul H/C M-1XX

- rozhranie so zdrojom vykurovania / chladenia
- prepínanie UK / CHL medzi Uponor Smatrix a UK / CHL zdrojom tepla
- vrátane zásuvky pre montáž na DIN lištu, manuálu, montážny materiál
- kontakt: 2 prepínacie (CO)
- Ucoil: 24VDC
- skúšobné napätie: 5 kV
- trieda ochrany: IP40
- spínacie napätie: 380VAC, 125VDC
- spínací prúd: 5A @ 250VAC, 5A @ 30VDC
- materiál kontaktov: pokovované Ag + Au
- teplotný rozsah: -40 °C ... + 70 °C



Položka č.	Dimenzia	OV V	l mm	b mm	d mm	Bal. 2	Bal. 1	Jedn.	Cena:
<b>1083576</b>	24V	24	85,5	16	70,5	84	1	ks	156,84 €

## Uponor Smatrix relé modul H/C M-1XX

- rozhranie so zdrojom vykurovania / chladenia
- prepínanie UK / CHL medzi Uponor Smatrix a UK / CHL zdrojom tepla
- vrátane zásuvky pre montáž na DIN lištu, manuálu, montážny materiál
- kontakt: 2 prepínacie (CO)
- Ucoil: 230VAC
- skúšobné napätie: 5 kV
- trieda ochrany: IP40
- spínacie napätie: 380VAC, 125VDC
- spínací prúd: 5A @ 250VAC, 5A @ 30VDC
- materiál kontaktov: pokovované Ag + Au
- teplotný rozsah: -40 °C ... + 70 °C



Položka č.	Dimenzia	OV V	l mm	b mm	d mm	Bal. 2	Bal. 1	Jedn.	Cena:
<b>1083577</b>	230V	230	85,5	16	70,5	16	1	ks	169,69 €

# Uponor Smatrix Base Pulse

## Uponor Smatrix termopohon s adaptérom A-XXX

- sada retrofit 24V
  - vrátane 3 bajonetových adaptačných krúžkov ventilov rozdeľovača, montážny návod
  - rozhranie medzi existujúcimi rozdeľovačmi tretích strán a riadiacim systémom Uponor Smatrix
  - kompatibilný s 80% existujúcich rozdeľovačmi tretích strán
  - indikátor otvorenia / zatvorenia
  - NC (normálne zatvorené) = bez prúdu zatvorený
  - továrensky otvorený
  - Funkcia automatického vyváženia pre nové inštalácie alebo rekonštrukcie
  - teplotný rozsah: 0 ° C ... 60 ° C
  - výška: 58 mm + krúžok adaptéra
  - farba: modrá
- zoznam kompatibility na: [www.uponor.com/download-centre](http://www.uponor.com/download-centre)
- výška zdvíhu: 5 mm
  - pripojovací kábel: 2x 0,75 mm<sup>2</sup> x 1 m
  - Ucoil: 24V / 50Hz
  - Pcoil: 1 W.
  - priemer: 44,3 mm



Položka č.	Dimenzia	d mm	OV V	P W	h mm	Bal. 2	Bal. 1	Jedn.	Cena:
<b>1083575</b>	24V, NC, 1W	44	24	~ 1	58	100	1	set	64,45 €

## Uponor Vario PLUS termopohon NC

- s indikátorom otvorenia/zatvorenia
- vhodný pre prevádzku pri teplote do 60 °C
- výška: 54 mm
- trieda ochrany: IP54



Položka č.	Dimenzia	d mm	AG mm	OV V	P W	h mm	Bal. 2	Bal. 1	Jedn.	Cena:
<b>1000138</b>	24V MT30x1,5	40	30x1,5	24	~2	54	10	1	ks	32,50 €

## Uponor Vario S termopohon NC

- s indikátorom otvorenia/zatvorenia
- vhodný pre prevádzku pri teplote do 60 °C
- výška: 54 mm
- trieda ochrany: IP54



Položka č.	Dimenzia	d mm	IG mm	OV V	P W	h mm	Bal. 2	Bal. 1	Jedn.	Cena:
<b>1087778</b>	24V FT30x1,5	44	30x1,5	24	~ 1	56	100	1	ks	36,51 €

# Uponor Smatrix Base PRO / Style

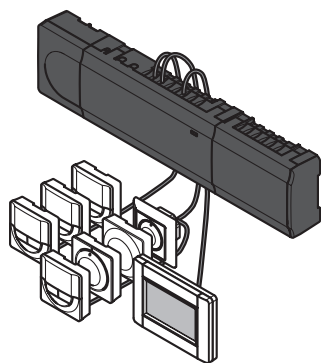

Uponor Smatrix BasePRO s technológiou automatického vyváženia je ľahko ovládateľný, inteligentný systém na reguláciu teploty v miestnostiach. Automatické vyváženie optimalizuje spotrebu energie a komfort nepretržitým sledovaním a prispôbovaním systému meniacim sa požiadavkám.

Užívateľsky prívetivá dotyková obrazovka umožňuje, aby všetci využívali pokročilú technológiu pomocou diaľkového ovládania

## Výhody pre vás

- Je možné použiť pre sálavé vykurovanie a chladenie
- Nie je potrebné žiadne ručné vyregulovanie
- Rýchla montáž
- Jednoduché ovládanie pre užívateľa
- Integrácia KNX



## Popis

- až 16 regulátorov v jednom systéme
- prevádzkové napätie: 230 V
- automatické vyváženie optimalizuje využitie energie a komfort
- elektrické ovládanie
- podporuje až 6 izbových termostatov a 8 termopohonov (24 V) na jeden regulátor
- relé čerpadiel a kotlov
- test ventilov a čerpadiel
- regulácia relatívnej vlhkosti
- rôzne možnosti zapojenia (do série/do vetvy)
- 4-káblová Bus inštalácia
- komunikačný protokol: sériová zbernica RS485
- max. príkon na termopohon: 24 V AC / 0,2 A (0,4 A špičkový)
- zobrazuje informácie a nastavenie regulátora
- teplotné úsporné programy pre každý kanál
- obmedzenie max./min. teploty
- prázdninový režim
- automatická zmena času leto/zima
- bypass miestnosti
- funkcia kontroly miestnosti
- diagnostika systému
- pokročilé nastavenia chladenia
- vizualizácia trendov (nastavená teplota v porovnaní s teplotou v miestnosti atď.)
- nastavenie príslušenstva
- voliteľné: podpora BMS cez rozhranie KNX (s R-147)

## Použitie

- káblová zónová regulácia teploty pre sálavé vykurovanie a chladenie
- rozsah nastavenia: + 5 °C ... + 35 °C

## Certifikácia

- CE / EAC

# Uponor Smatrix Base PRO / Style

## Uponor Smatrix Base PRO regulátor X-147 Bus

- trieda ochrany: Class II IP20
- farba: šedá RAL7015

Zložené z:

- regulátora Uponor Smatrix Base PRO X-147 Bus 6X
- stručný návod, bezpečnostné pokyny
- karta micro SD (predmontovaná)
- DIN lišta (dĺžka: 37 cm)
- montážny materiál



Položka č.	Dimenzia	OV V	l mm	b mm	d mm	Bal. 2	Bal. 1	Jedn.	Cena:
<b>1087162</b>	6X	230	336	110	55	4	1	ks	417,15 €

## Uponor Smatrix Base prídavný modul M-140 Bus

- 6-kanálový prídavný modul regulátora Uponor Smatrix Base Pulse X-145 Bus 6X
- možnosť pripojenia až 6 termostatov a 6 termopohonov
- click-in inštalácia
- trieda ochrany: IP20
- farba: šedá



Položka č.	Dimenzia	l mm	b mm	d mm	Bal. 2	Bal. 1	Jedn.	Cena:
<b>1071686</b>	6X	141	110	55	16	1	ks	84,12 €

## Uponor Smatrix Base hviezdicový modul M-141 Bus

- 6-kanálový hviezdicový modul regulátora Uponor Smatrix Base Pulse X-145 Bus 6X
- možné flexibilné zapojenie (hviezdicová topológia)
- podporuje až 6 termostatov
- trieda ochrany: IP20
- farba: šedá



Položka č.	Dimenzia	l mm	h mm	d mm	Bal. 2	Bal. 1	Jedn.	Cena:
<b>1071651</b>	8X	141	110	55	16	1	ks	98,40 €

# Uponor Smatrix Base PRO / Style

## Uponor Smatrix Base PRO interface I-147 Bus

- samostatné rozhranie pre regulátor Uponor Smatrix Wave X-147 Bus 6X
- trieda ochrany: Class II IP20
- farba: biela RAL9016

Zložené z:

- rozhranie Uponor Smatrix Base PRO I-147
- zdroj
- montážny materiál
- nástenný rám
- leták s návodom



Položka č.	Dimenzia	Bal. 2	Bal. 1	Jedn.	Cena:
<b>1087161</b>		7	1	ks	404,67 €

## Uponor Smatrix Base PRO izbový snímač+RH Style T-141 Bus

- izbový snímač teploty a relatívnej vlhkosti (zapustená montáž)
- trieda ochrany: IP30
- farba: biela RAL9016

Zložené z:

- izbový snímač Uponor Smatrix Base PRO+RH Style T-141 Bus
- montážny materiál



Položka č.	Dimenzia	l mm	b mm	d mm	Bal. 2	Bal. 1	Jedn.	Cena:
<b>1087812</b>	FLUSH	55	55	9	180	1	ks	79,89 €

## Uponor Smatrix Base T-141



NEW

Položka č.	Dimenzia	l mm	b mm	d mm	Bal. 2	Bal. 1	Jedn.	Cena:
<b>1122237</b>		81,5	81,5	10,6	20	1	ks	4,31 €



# Uponor Smatrix Base PRO / Style

## Uponor Smatrix Base časovač I-143 Bus

- sprievodca nastavením času a prvého spustenia
- prázdninový režim
- ukazovateľ Comfort/ECO
- funkcia ručného prepínania V/Ch
- 6 preddefinovaných programov
- 1 vymeniteľný program
- nastavenie hodnoty stlmenia ECO
- vynulovanie hodín
- funkcia časovača
- zapnutie/vypnutie automatického vyvažovania
- podsvietenie
- zobrazuje verziu softvéru
- trieda ochrany: IP30
- farba: lesklá biela

### Zložené z:

- časovač Uponor Smatrix Base I-143 Bus
- montážny materiál



Položka č.	Dimenzia	l mm	b mm	d mm	Bal. 2	Bal. 1	Jedn.	Cena:
<b>1086978</b>	RAL9016	80	80	26,5	75	1	ks	155,43 €

# Uponor Smatrix Base PRO / Style

## Uponor Smatrix Base PRO gateway modul R-147 KNX

- spája systém Uponor Smatrix Base PRO so zariadením BMS alebo s KNX
- napájanie: 230 V AC (+ 10 % / - 15 %) / 50/60 Hz
- vnútorná poistka: T5 F3.15AL 250 V, 5 x 20 3,15 A rýchlo reagujúca
- prevádzková teplota: 0 °C ... + 45 °C
- skladovacia teplota: - 20 °C ... + 70 °C
- max. spotreba: 45 W
- pripojenie napájania: 1m kábel s euro vidlicou
- pripojovacie svorky pre systémovú zbernicu BUS: 0,2 mm<sup>2</sup> ... 1,5 mm<sup>2</sup>
- trieda ochrany: IP20 II

### Funkcie:

- teplota v miestnosti z termostátov Uponor Base alebo KNX termostátov tretej strany
- nastavenie v miestnosti z termostátov Uponor Base alebo KNX termostátov tretej strany
- relatívna vlhkosť v miestnosti z termostátov Uponor Base alebo KNX termostátov tretej strany
- teplota podlahy v miestnosti z termostátov Uponor Base alebo KNX termostátov tretej strany
- stav termopohonu zo systémov Uponor Base alebo KNX systémov tretej strany
- nútený ECO zo systémov Uponor Base alebo KNX systémov tretej strany
- výkon čerpadla zo systémov Uponor Base alebo KNX systémov tretej strany
- výkon kotla zo systémov Uponor Base alebo KNX systémov tretej strany
- nastavenie/okruh krivky vykurovania/chladenia z Uponor Move PRO do BMS alebo naopak
- režimy vykurovania/chladenia z Uponor Base PRO do BMS alebo naopak

### Zložené z:

- gateway modul R-147 KNX
- zdroj
- montážny materiál (2 skrutky a 2 hmoždinky)
- stručný návod



Položka č.	Dimenzia	OV V	l mm	b mm	d mm	Bal. 1	Jedn.	Cena:
<b>1087164</b>		230	90	17,5	60	1	ks	520,20 €

# Uponor Smatrix Move

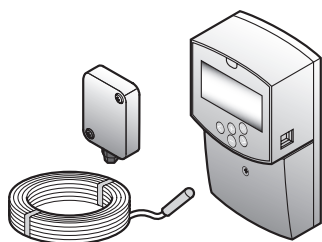

Uponor Smatrix Move je inteligentný ekvitermický regulátor pre vykurovacie systémy. Úpravou nastavenia podľa nameraných vonkajších a vnútorných teplôt optimalizuje teplotu privádzanej vody. Optimálny

výkon a úspora energie sú zabezpečené kompenzačnými režimami.

## Výhody pre vás

Harmonogram programov Comfort a Eco

Informácie o stave v reálnom čase

Ovládanie pre samostatné čerpadlá i kombinácie s izbovými termostatmi Uponor

Voliteľné: sekundárne riadenie okruhu vykurovania / teplej vody



## Popis

- harmonogram programov Comfort a Eco
- informácie o stave v reálnom čase
- ovládanie pre samostatné čerpadlá i kombinácie s izbovými termostatmi Uponor
- niekoľko vyrovnávacích režimov
- voliteľné: sekundárne riadenie okruhu vykurovania / teplej vody
- voliteľné: prídavné rozmrazovanie
- voliteľné: ochrana proti kondenzácii

## Použitie

- regulácia teploty privodnej vody

## Certifikácia

- CE

# Uponor Smatrix Move

## UPONOR SMATRIX MOVE (BEZDRÓTOVÝ SYSTÉM)

Nižšie uvedené obrázky predstavujú systém Uponor Smatrix Move s rôznymi možnosťami montáže a bezdrôtovým termostatom.

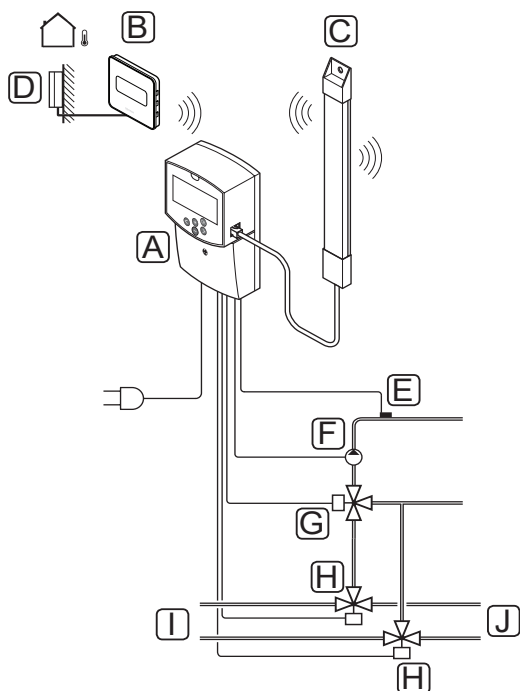

Poz.	Popis
A	Uponor Smatrix Move X-157 (regulátor X-157)
B	Uponor Smatrix Wave T-169 (digitálny termostát s RH T-169)
C	Uponor Smatrix Move A-155 (anténa)
D	Uponor Smatrix S-1XX (vonkajší snímač S-1XX)
E	Uponor Smatrix Move S-152 (snímač teploty prívodnej vody S-152)
F	Obehové čerpadlo
G	Zmiešavací ventil
H	Trojcestný prepínací ventil, voliteľný pre systémy vykurovania/chladenia
I	Potrubie od/ku zdroju vykurovania
J	Potrubie od/ku zdroju chladenia

## 3.3 Komponenty Uponor Smatrix Move

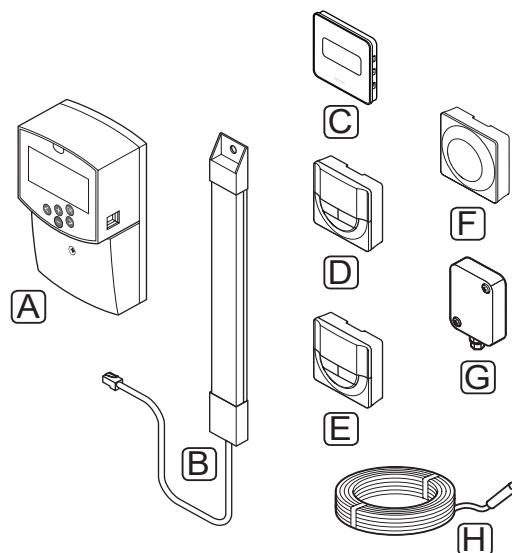

Poz.	Názov Uponor	Popis
A	Uponor Smatrix Move X-157	Regulátor
B	Uponor Smatrix Move A-155	Anténa
C	Uponor Smatrix Wave T-169 (digitálny termostát s RH T-169)	Digitálny termostát so snímačom relatívnej vlhkosti a snímač operatívnej teploty
D	Uponor Smatrix Wave T-168 (programovateľný termostát s RH T-168)	Programovateľný digitálny termostát so snímačom relatívnej vlhkosti
E	Uponor Smatrix Wave T-166 (digitálny termostát T-166)	Digitálny termostát
F	Uponor Smatrix Wave T-163 (verejný termostát T-163)	Verejný termostát
G	Uponor Smatrix S-1XX	Snímač vonkajšej teploty
H	Uponor Smatrix Move S-152	Snímač teploty prívodnej a vratnej teploty

# Uponor Smatrix Move

## Uponor Smatrix Move regulátor prívodu X-157 Wired

- regulátor teploty prívodnej vody
- riadiaci režim: len pre vykurovanie
- princíp riadenia: kompenzácia vonkajšej teploty

### Funkcie:

- aktivácia zmiešavacieho ventilu
- týždenný program s 9 predprogramovanými harmonogramami
- 4 voľne programovateľné harmonogramy
- režim čerpadlo Stand Alone
- čerpadlo v kombinácii s regulátorom Uponor Smatrix Base alebo Wave
- informácie o prívodnej teplote, vonkajšej teplote a teplote v miestnosti v reálnom čase
- informácie o stave zmiešavacieho ventilu v reálnom čase
- informácie v reálnom čase o aktuálnom dni zobrazené v grafe (komfortná a znížená teplota)

### Možnosti:

- výroba TÚV a riadenie kotla
- vykurovací okruh
- regulovanie prívodnej vody s teplotou až 100 °C
- 2 univerzálne výstupy
- 2 univerzálne vstupy
- bezpečnostný kontakt termostatu
- 230 V servopohon

### Obsah:

- regulátor Uponor Smatrix Move H
- snímač prívodu/spiatočky
- vonkajší snímač

- trieda ochrany: IP30 II
- farma: tmavo šedá



Položka č.	Dimenzia	l mm	b mm	d mm	Bal. 2	Bal. 1	Jedn.	Cena:
<b>1071693</b>		160	86	53	4	1	set	313,69 €

## Uponor Smatrix Move PLUS anténa A-155 Radio

- náhradná anténa pre regulátor Uponor Smatrix Move
- umožňuje bezdrôtové pripojenie k termostatom Uponor Smatrix Wave

### Obsah:

- anténa Uponor Smatrix Move
- pripojovací kábel
- montážny materiál

- doplňujúca zhoda: EAC



Položka č.	Dimenzia	Frequency MHz	l mm	b mm	d mm	Bal. 2	Bal. 1	Jedn.	Cena:
<b>1071676*</b>		868	200	23	15	21	1	ks	192,51 €

# Uponor Smatrix Move

## Uponor Smatrix Move snímač priv./spiat. S-152

- snímač privodu/spiatočky
- meria teplotu privodu a spiatocky
- typ snímača: NTC 10 kΩ pri 25 °C
- dĺžka: 3 m
- trieda ochrany: IP68 II



Položka č.	Dimenzia	L m	Bal. 2	Bal. 1	Jedn.	Cena:
<b>1071661</b>	3m	3	63	1	ks	98,40 €

## Uponor Smatrix vonkajší snímač S-1XX

- meria vonkajšiu teplotu
- vrátane montážneho materiálu
- je možné kombinovať s reguláciou Uponor Smatrix Wave/Move
- voliteľné bezdrôtové pripojenie pri kombinácii s Uponor Smatrix Wave verejný termostat
- trieda ochrany: IP55
- typ snímača: NTC 10 kΩ pri 25 °C
- farba: svetlo šedá



Položka č.	Dimenzia	Bal. 2	Bal. 1	Jedn.	Cena:
<b>1071671*</b>		45	1	ks	126,92 €

## Uponor Smatrix relé modul H/C M-1XX

- rozhranie so zdrojom vykurovania / chladenia
- prepínanie UK / CHL medzi Uponor Smatrix a UK / CHL zdrojom tepla
- vrátane zásuvky pre montáž na DIN lištu, manuálu, montážny materiál
- kontakt: 2 prepínacie (CO)
- Ucoil: 24VDC
- skúšobné napätie: 5 kV
- trieda ochrany: IP40
- spínacie napätie: 380VAC, 125VDC
- spínací prúd: 5A @ 250VAC, 5A @ 30VDC
- materiál kontaktov: pokovované Ag + Au
- teplotný rozsah: -40 °C ... + 70 °C



Položka č.	Dimenzia	OV V	l mm	b mm	d mm	Bal. 2	Bal. 1	Jedn.	Cena:
<b>1083576*</b>	24V	24	85,5	16	70,5	84	1	ks	156,84 €

# Uponor Smatrix Move

## Uponor Smatrix relé modul H/C M-1XX

- rozhranie so zdrojom vykurovania / chladenia
- prepínanie UK / CHL medzi Uponor Smatrix a UK / CHL zdrojom tepla
- vrátane zásuvky pre montáž na DIN lištu, manuálu, montážny materiál
- kontakt: 2 prepínacie (CO)
- Ucoil: 230VAC
- skúšobné napätie: 5 kV
- trieda ochrany: IP40
- spínacie napätie: 380VAC, 125VDC
- spínací prúd: 5A @ 250VAC, 5A @ 30VDC
- materiál kontaktov: pokovované Ag + Au
- teplotný rozsah: -40 ° C ... + 70 ° C



Položka č.	Dimenzia	OV V	l mm	b mm	d mm	Bal. 2	Bal. 1	Jedn.	Cena:
<b>1083577*</b>	230V	230	85,5	16	70,5	16	1	ks	169,69 €

## Uponor Smatrix Move 3-bodový servopohon 230V

- 230V servopohon
- 3-bodové ovládanie
- pre regulátor Uponor Smatrix Move



Položka č.	Dimenzia	OV V	Bal. 1	Jedn.	Cena:
<b>1002357</b>		230	1	ks	226,99 €

# Uponor Fluvia Move/Move PLUS

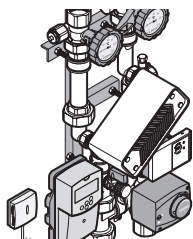

Čerpadlové skupiny Uponor Fluvia Move sú kompletne predmontované a otestované jednotky používané pre ekvitermickú prípravu dodávanej vody v systémoch, ktoré zásobujú aplikácie podlahového vykurovania

v rezidenčných a komerčných budovách.

Čerpadlové skupiny Fluvia Move obsahujú všetky komponenty potrebné na pripojenie do potrubnej siete a takisto aj využitia regulácie v závislosti od použitia.

Funkčné ovládacie nastavenie jednotky: regulácia teploty privádzanej teploty vody podľa počasia alebo regulácia teploty privádzanej chladiacej vody.

## Výhody pre vás

- Kompletne predmontované jednotky: hydraulicky plne vyskúšané potrubné siete, elektrické zapojenie a plne odskúšané
- Čerpadlové skupiny obsahujú všetky potrebné komponenty
- Ekvitermická regulácia teploty privodnej vody
- S montážnymi držiakmi na pripevnenie na stenu alebo do skrine Uponor
- Jednoduché ovládanie pomocou menu Smatrix



## Popis

- Predmontovaná čerpadlová skupina s ekvitermickým regulátorom Uponor Smatrix Move
- Vonkajší snímač teploty
- Snímač teploty privodnej vody
- 3-cestný zmiešavací ventil
- Servopohon
- Proporcionálna regulácia tlaku
- Možnosť vylepšiť vykurovanie/chladenie termostatom Uponor Smatrix T-168 (1071689) a anténou Uponor Smatrix (1071676)

## Použitie

- Ekvitermická regulácia teploty privodnej vody
- Max. teplota 90 °C, primárna strana
- Max. sekundárny tlak: 6 bar pri 60 °C

## Uponor Fluvia T regulačná stanica Push-12 TH-G

- Regulačná stanica s termostatom 12-28 °C
- Maximálna teplota sekundárneho okruhu je 50°C



Položka č.	Dimenzia	l	l1	l2	G	G1	b	b1	b2	h	h1	w	Bal. 2	Bal. 1	Jedn.	Cena:
<b>1095127</b>		332	38	129	CU15	3/4	40	65	65	84	42	240	60	1	ks	710,79 €

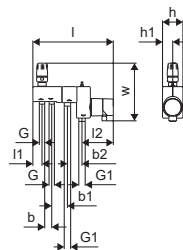



# Uponor Fluvia

## Uponor Fluvia T regulačná stanica Push-12 AC-G

- Regulačná stanica s 230 V pohonom
- Maximálna teplota sekundárneho okruhu je 50°C



Položka č.	Dimenzia	Bal. 2	Bal. 1	Jedn.	Cena:
<b>1095128</b>		60	1	ks	626,78 €

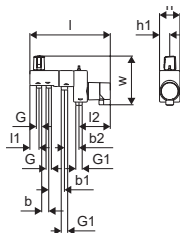

## Uponor Fluvia T Push-12 WL-G

- Regulačná stanica s 230 V termopohonom, bezkáblovým termostatom a réleovým modulom
- Maximálna teplota sekundárneho okruhu je 60°C



Položka č.	Dimenzia	Bal. 2	Bal. 1	Jedn.	Cena:
<b>1095130</b>		60	1	ks	877,63 €

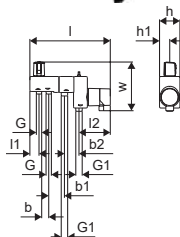

## Uponor Fluvia rozdvojka svor. šroubenia



Položka č.	Dimenzia	l	c/c	Bal. 2	Bal. 1	Jedn.	Cena:
<b>1005675</b>	2xG3/4-3/4" Euro	50	40	50	1	set	37,34 €

## Uponor Vario napúšťací a vypúšťací vent.

- Pre čerpadlovú skupinu Push 12



Položka č.	Dimenzia	AG	IG	Bal. 2	Bal. 1	Jedn.	Cena:
<b>1061802</b>	3/4" - 3/4"	palec	palec	10	1	set	59,17 €

## Uponor Fluvia konc. uzáver s vypúšťaním

- Vyrobené z mosadze

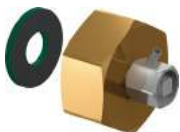

Položka č.	Dimenzia	l	G	p	Bal. 2	Bal. 1	Jedn.	Cena:
<b>1008497</b>	G3/4	26	3/4	6+10	200	200	ks	12,92 €

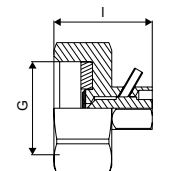

# Uponor Fluvia

## Uponor Aqua PLUS zátka s tesnením pre RZ

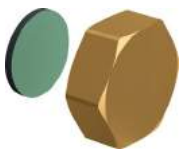

Položka č.	Dimenzia	l mm	l1 mm	G palec	z1 mm	Bal. 2	Bal. 1	Jedn.	Cena:
1001337	3/4"FT	12	7	3/4	5	250	10	ks	2,61 €

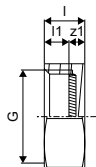

### Uponor Fluvia Push 23

#### Popis

- Čerpadlo WILO Yonos Para 15/6 RKA: Q: 0,1-2,5 m<sup>3</sup>/h, H: 6-2,4 m, EEI 0,17
- Regulácia konštantnej teploty na výstupe: 20 - 55 ° C
- S teplomerom
- s odvzdušňovacím ventilom
- Jednoduché napúšťanie cez spätný ventil

#### Použitie

- Pripojenie do rozdeľovačov Uponor, montáž na/do steny
- Max. 90°, primárna strana
- Max. 55°, sekundárna strana

### Uponor Fluvia Move regulačná stanica Push-23-A-AC

- Čerpadlo (Wilo Yonos Para 15/6): Q: 0,1-2,5 m<sup>3</sup>/h, H: 6-2,4 m EEI 0,17
- Guľový kohút + regulačný ventil na primárnej strane
- Pripojenie na sekundárnej strane G1 (MT)
- Možnosť pripojenia rozdeľovača z ľavej alebo pravej strany



Položka č.	Dimenzia	Flow Rate m <sup>3</sup> /h	kvs m <sup>3</sup> /h	OV V	P W	p bar	b mm	b1 mm	Bal. 2	Bal. 1	Jedn.	Cena:
1085008		0,1-2,5	S 1,2 / R 2,7	230	52	6	70	225/215	30	1	ks	1 718,29 €

### Uponor Fluvia T regulačná stanica Push-23-B-W

- Maximálny výkon: 10 kW
- kvs ventilu: 1,2 m<sup>3</sup>/h
- Teplota a prietok vody riadený termostatom s kapilárnym snímačom



Položka č.	Dimenzia	Flow Rate m <sup>3</sup> /h	kvs m <sup>3</sup> /h	OV V	P W	p bar	Q kW	b mm	b1 mm	Bal. 2	Bal. 1	Jedn.	Cena:
1078304		0,1-2,5	S 1,2 / R 2,7	230	52	6	10	70	225/215	55	1	ks	948,78 €

# Uponor Fluvia

## Uponor Fluvia Move 3-bodový pohon Push-23-A-AC



Položka č.	Dimenzia	OV V	Bal. 2	Bal. 1	Jedn.	Cena:
<b>1086665</b>	230V	230	16	1	ks	317,97 €

## Uponor Fluvia MPG

### Uponor Fluvia Move regulačná stanica MPG-10-A-W

- Čerpadlo (WILO Yonos Para 15/6): Q: 0,1-2,5 m<sup>3</sup>/h, H: 6-2,4 m, EEI 0,17
- Guľový kohút + vyvažovací ventil na primárnej strane
- Sekundárne pripojenie G1 (MT)
- Pripojenie rozdeľovača z ľavej alebo pravej strany



Položka č.	Dimenzia	Flow Rate m <sup>3</sup> /h	kvs m <sup>3</sup> /h	OV V	P W	p bar	b mm	b1 mm	Bal. 2	Bal. 1	Jedn.	Cena:
<b>1078306*</b>		0,1-2,5	4,3	230	52	6	70	225/215	30	1	ks	1 733,15 €

### Uponor Fluvia regulačná stanica MPG-10-B-W

- Čerpadlo (WILO Yonos Para 15/6): Q: 0,1-2,5 m<sup>3</sup>/h, H: 6-2,4 m, EEI 0,17
- Guľový kohút + vyvažovací ventil na primárnej strane
- Sekundárne pripojenie G1 (MT)
- Pripojenie rozdeľovača z ľavej alebo pravej strany



Položka č.	Dimenzia	Flow Rate m <sup>3</sup> /h	kvs m <sup>3</sup> /h	OV V	P W	p bar	b mm	b1 mm	Bal. 2	Bal. 1	Jedn.	Cena:
<b>1078307*</b>		0,1-2,5	4,3	230	52	6	70	225/215	30	1	ks	1 019,93 €

## Uponor Fluvia KRS-32

# Uponor Fluvia

## Uponor Fluvia T KRS-6

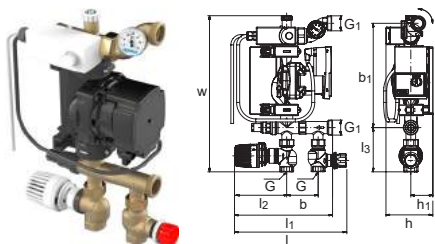

Položka č.	Dimenzia	l	l1	l2	l3	G	G1	b	b1	h	h1	w	kvs	p	Bal. 2	Bal. 1	Jedn.	Cena:
		mm	mm	mm	mm	palec	palec	mm	mm	mm	mm	mm	m <sup>3</sup> /h	bar			ks	€
<b>1119443</b>		251	218	116	98	3/4	1	70	NaN	104	50	347	S 1,2 / R 2,7	6	55	1	ks	920,67

## Uponor Fluvia Push CPG

### Uponor Fluvia Move regulačná stanica CPG-15-C-W

- Inštalácia v technickej miestnosti
- Menovitý tepelný výkon: 15 kW
- Smatrix Move, 3-cestný ventil s 230V pohonom
- Čerpadlo Wilo Para: Q: 0,1-2,5 m<sup>3</sup> / h, H: 6-2,4 m, EEI 0,17
- Primárne pripojenie Rp1 (FT)
- Guľové kohúty na sekundárnej strane, pripojenie Rp1 (FT)

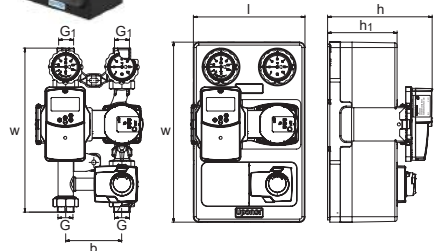

Položka č.	Dimenzia	l	G	G1	b	h	h1	w	w1	kvs	p	Bal. 2	Bal. 1	Jedn.	Cena:
		mm	palec	palec	mm	mm	mm	mm	mm	m <sup>3</sup> /h	bar			ks	€
<b>1119445</b>		248	1	1	125	232	154	365	400	2,5 - 12	6	18	1	ks	2 310,32

### Uponor Fluvia regulačná stanica CPG-15-D-W

- Inštalácia v technickej miestnosti
- Menovitý tepelný výkon: 15 kW
- Čerpadlo Wilo Para: Q: 0,1-2,5 m<sup>3</sup> / h, H: 6-2,4 m, EEI 0,17
- Primárne pripojenie Rp1 (FT)
- Guľové kohúty na sekundárnej strane, pripojenie Rp1 (FT)
- možnosť osadenia pohonu 3-cestného ventilu a regulátora Uponor Smatrix Move

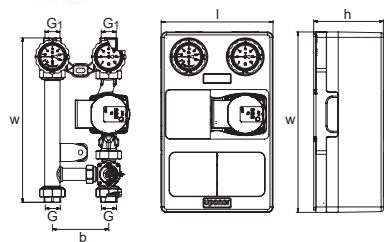

Položka č.	Dimenzia	l	G	G1	b	h	w	w1	kvs	p	Bal. 2	Bal. 1	Jedn.	Cena:
		mm	palec	palec	mm	mm	mm	mm	m <sup>3</sup> /h	bar			ks	€
<b>1119448</b>		248	1	1	125	154	365	400	2,5 - 12	6	18	1	ks	1 265,45

# Uponor Fluvia

## Uponor Fluvia havarijný termostat

Uponor havarijný termostat 5-60°C PUMP stop

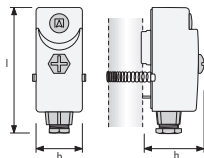

Položka č.	Dimenzia	l mm	b mm	h mm	Bal. 2	Bal. 1	Jedn.	Cena:
<b>1005504</b>	5-60	105	38	55	10	1	ks	69,30 €

## Uponor Fluvia Push PPG

## Uponor Fluvia Move PLUS regul. stanica EPG-6-A-W

- Potrebne ovládacie príslušenstvo:
- termostat Uponor Smatrix T-168 (1071689)
- anténa Uponor Smatrix (1071676)



Položka č.	Dimenzia	Flow Rate m³/h	kvs m³/h	OV V	P W	p bar	Q kW	Bal. 2	Bal. 1	Jedn.	Cena:
<b>1078310</b>		0,1-2,5	7	230	45	6	1-6	8	1	ks	3 214,34 €

## Uponor Smatrix Move pro



Položka č.	Dimenzia	OV V	Bal. 1	Jedn.	Cena:
<b>1002356</b>	A-15X 24V 0-10 V	24	1	ks	298,57 €

## Uponor Smatrix Move 3-bodový servopohon 230V

- 230V servopohon
- 3-bodové ovládanie
- pre regulátor Uponor Smatrix Move



Položka č.	Dimenzia	OV V	Bal. 1	Jedn.	Cena:
<b>1002357</b>		230	1	ks	226,99 €

## Uponor Fluvia Accessories

# Uponor Base

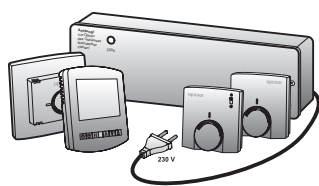

Úsporný 230V systém zónovej regulácie pre sáľavé vykurovanie, ktorý sa ľahko montuje a používa. Bežný postup zapojenia. Ovládacie prostriedky sú známe a ľahko sa s nimi pracuje.

## Výhody pre vás

- Štandardné 230V elektrické vodiče
- Široký výber termostatov
- Jednoduchá montáž a použitie
- Spoločný spôsob zapojenia a ovládania
- Jednoduchá integrácia do štandardnej on/off regulácie



## Popis

- štandardné zapojenie 230 V
- spoločný spôsob zapojenia a ovládania
- jednoduchá integrácia do štandardnej on/off regulácie
- voliteľné: ovládanie čerpadla

## Použitie

- káblová zónová regulácia teploty pre sáľavé vykurovanie

## Certifikácia

- CE

## Uponor Base T-27



NEW

Položka č.	Dimenzia	OV V	farba	Bal. 2	Bal. 1	Jedn.	Cena:
1120075	230V RAL9016	230V	RAL 9016	75	1	ks	136,94 €

## Uponor Smatrix podlahový/diaľkový snímač S-1XX

- je možné kombinovať s termostatmi Uponor Smatrix Wave/Base(Pro)
- môže sa využiť ako podlahový alebo diaľkový snímač
- dĺžka: 3 m
- typ snímača: NTC 10 kOhm pri 25 °C



Položka č.	Dimenzia	L m	Bal. 2	Bal. 1	Jedn.	Cena:
1071684		3	63	1	ks	41,36 €

# Uponor Space



chladení.

Uponor Space je špeciálne upravený systém regulácie pre stropné panely sálavého vykurovania a chladenia s jednoduchou montážou a prevádzkou. Obsahuje detekciu kondenzácie pre maximálnu bezpečnosť pri

## Výhody pre vás

- Ochrana voči kondenzácii
- Jednoduchá inštalácia a použitie
- hydraulické ovládanie prietoku
- Systém regulácie vykurovania a chladenia s rýchlou odozvou
- Pripojenie až 5 snímačov rosného bodu pre maximálnu bezpečnosť



## Popis

- systém regulácie sálavého vykurovania a chladenia s rýchlou odozvou
- jednoduchá inštalácia a použitie
- ochrana voči kondenzácii
- hydraulické ovládanie prietoku
- pripojenie až 5 snímačov rosného bodu pre maximálnu bezpečnosť

## Použitie

- sálavé vykurovanie a chladenie

## Uponor Space konvertor rosného bodu TK 1PF

- konvertor rosného bodu pre až 1-5 snímačov rosného bodu

## Funkcia:

- vyhodnocuje informácie o rosnom bode
- aktivácia integrovaného kontaktu pri dosiahnutí rosného bodu
- podporuje až 5 snímačov rosného bodu
- výstup signálom suchého kontaktu (max. zaťaženie 48 V~ / 60 V DC)

## Možnosti:

- montáž na externú DIN lištu
- montáž do externého plastového puzdra
- vzdialená komunikácia s externým BAS

- zhoda: CE

- prevádzkové napätie: 24 V / 50-60 Hz



Položka č.	Dimenzia	OV	I	b	d	farba	Bal. 1	Jedn.	Cena:
		V	mm	mm	mm				
<b>1000314</b>	24V	24	85	36	60	RAL 9010	1	ks	153,68 €

# Uponor Space

## Uponor Space snímač rosného bodu TF 3 PR

- 24V snímač rosného bodu TR 2/3 a TK 1 PF
- detekcia kondenzácie
- montáž do omietnutých stropov/stien alebo na potrubie prívodnej vody



Položka č.	Dimenzia	OV V	l mm	b mm	d mm	Bal. 2	Bal. 1	Jedn.	Cena:
<b>1000312</b>	24V	230	70	20	7	10	1	ks	122,39 €

## Uponor Space snímač rosného bodu TF 3 GM

- 24V snímač rosného bodu TR 2/3 a TK 1 PF
- detekcia kondenzácie
- montáž do sadrokartónových stropov/stien alebo podhládov



Položka č.	Dimenzia	OV V	l mm	b mm	d mm	Bal. 2	Bal. 1	Jedn.	Cena:
<b>1000313</b>	24V	230	70	20	7	25	1	ks	122,39 €

## Uponor Vario regulačný ventil

- Regulovanie a uzatváranie rozdeľovačov
- Pre zónovú reguláciu s termopohonmi Uponor M<sup>3</sup>0 x 1,5 mm MT
- Telo - mosadz
- Rukoväť - polyamid
- Max. skúšobný tlak: 10 bar



Položka č.	Dimenzia	l mm	l1 mm	l2 mm	G palec	G1 palec	z1 mm	Bal. 2	Bal. 1	Jedn.	Cena:
<b>1005100</b>	G1 - Rp1	80	15	22	1	1	44	10	1	set	61,42 €

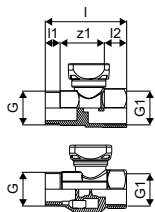

## Uponor Vario PLUS termopohon NC

- s indikátorom otvorenia/zatvorenia
- vhodný pre prevádzku pri teplote do 60 °C
- výška: 54 mm
- trieda ochrany: IP54



Položka č.	Dimenzia	d mm	AG mm	OV V	P W	h mm	Bal. 2	Bal. 1	Jedn.	Cena:
<b>1000138</b>	24V MT30x1,5	40	30x1,5	24	~2	54	10	1	ks	32,50 €



## Bytové výměnníkové stanice



# Bytové výmenníkové stanice

## Výhody pre Vás

- Vysoký komfort užívania vďaka "neobmedzenému" množstvu ohriatej pitnej vody
- Žiadne odoberanie vzoriek vďaka malému objemu vody v sústave
- Menšie náklady vďaka efektívnemu výmenníku
- Jednoduché a funkčné zabudovanie vodomerov a meračov
- Jednoduchá náhrada za plynové a prietokové ohrievače

Bytové výmenníkové stanice Uponor Aqua Port a Uponor Combi Port prinášajú výhody decentralizovanej prípravy ohriatej pitnej vody, vykurovacej a chladiacej vody v jednom zariadení. Súčasťou vybavenia stanice môžu byť merače a vodomery pre odčítanie spotreby po jednotlivých bytových jednotkách, či zónová regulácia Uponor Smatrix pre dosiahnutie dokonalej tepelnej pohody.

Stanice navyše šetria náklady na potrubia, armatúry, akumulčné nádrže a predchádzajú stagnácii vody v potrubí, čím je možné dosiahnuť zlepšenú hygienu a kvalitu vody, skracujú dĺžky potrubí a tým eliminujú straty a dokonale nahrádzajú jestvujúce plynové alebo elektrické prietokové ohrievače vody.

## Výhody pre projektantov a inštalatérov

- Nízka teplota na prívode vďaka vysokovýkonnému výmenníku
- Keďže nie sú potrebné rozvody teplej vody a cirkulácie, potrubie studenej vody sa preplachuje častejšie čo zabraňuje stagnácii vody v potrubí
- Šetrenie na potrubíach teplej vody a cirkulácie a k nim prislúchajúcich armatúr
- Rýchla a jednoduchá inštalácia vďaka prefabrikácii
- Pripravovaná voda má teplotu nižšiu ako 60°C a zároveň je v systéme menej ako 3l - norma DVGW článok 551

- 1 **Studená voda** (voliteľné)
- 2 **Ohriata pitná voda**
- 3 **Prívod studenej vody**
- 4 **Prívod vykurovacej vody** – z centrálného vykurovacieho systému
- 5 **Späťtok vykurovacej vody** – do centrálného vykurovacieho systému
- 6 **Prívod podlahového vykurovania** - byt
- 7 **Späťtok podlahového vykurovania** - byt
- 8 **Rozdeľovač podlahového vykurovania** (voliteľné)

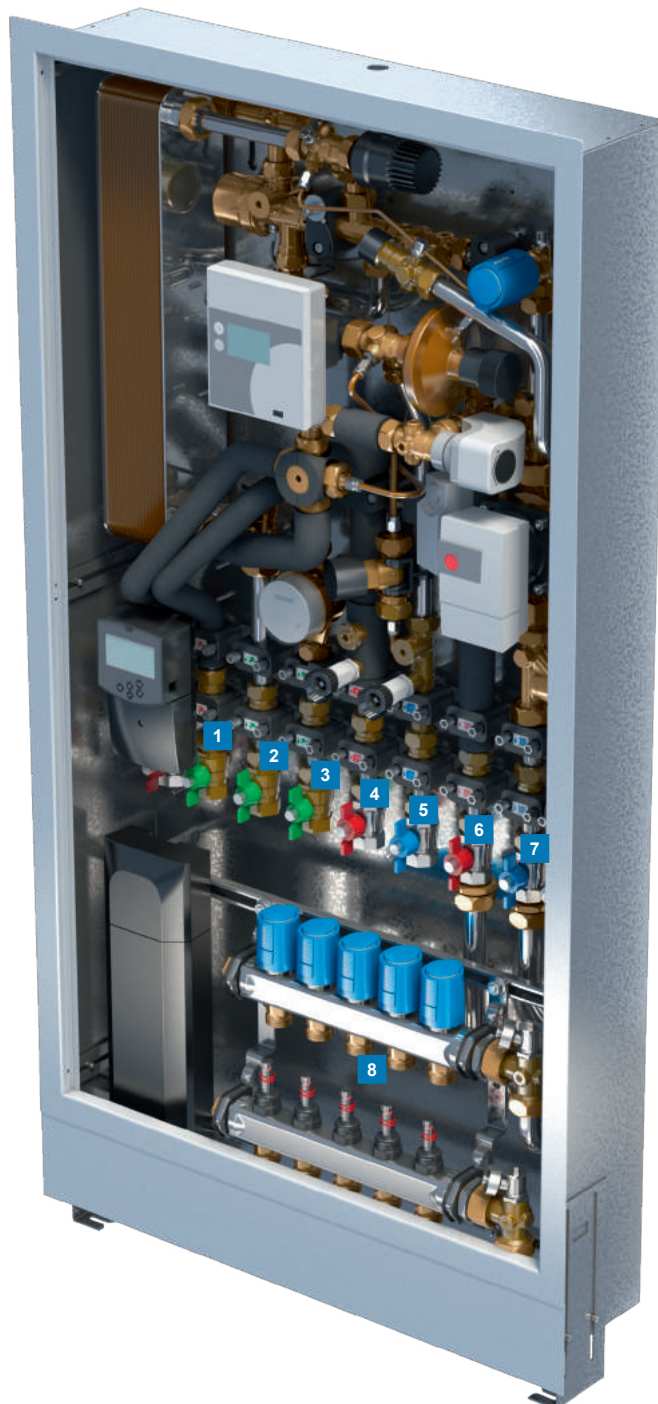

**Uponor Combi Port B1000 UFH/RC**

Príklad plnej zostavy s podlahovým vykurovaním a čerpadlovou skupinou, okruh pre vykurovacie telesá a regulácia Uponor Smatrix Move a Uponor Smatrix Wave PLUS

# Prehľad portfólia staníc Uponor

Bytové výmenníkové stanice

Centrálne stanice pre prípravu teplej vody

Uponor Combi Port  
(vykurovanie + ohrev teplej vody)

Uponor Aqua Port  
(ohrev teplej vody)

Uponor Aqua Port  
(ohrev teplej vody)

Uponor Combi Port RC (vykurovacie telesá)

Uponor Combi Port UFH (vykurovacie telesá a podlahové vykurovanie)

Uponor Combi Port UFH (s integrovaným rozdeľovačom podlahového vykurovania)

Uponor Aqua Port M

Uponor Aqua Port Central

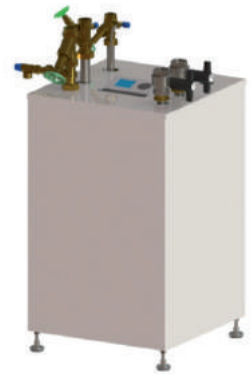

KaMo CAD - program určený na návrh staníc Uponor

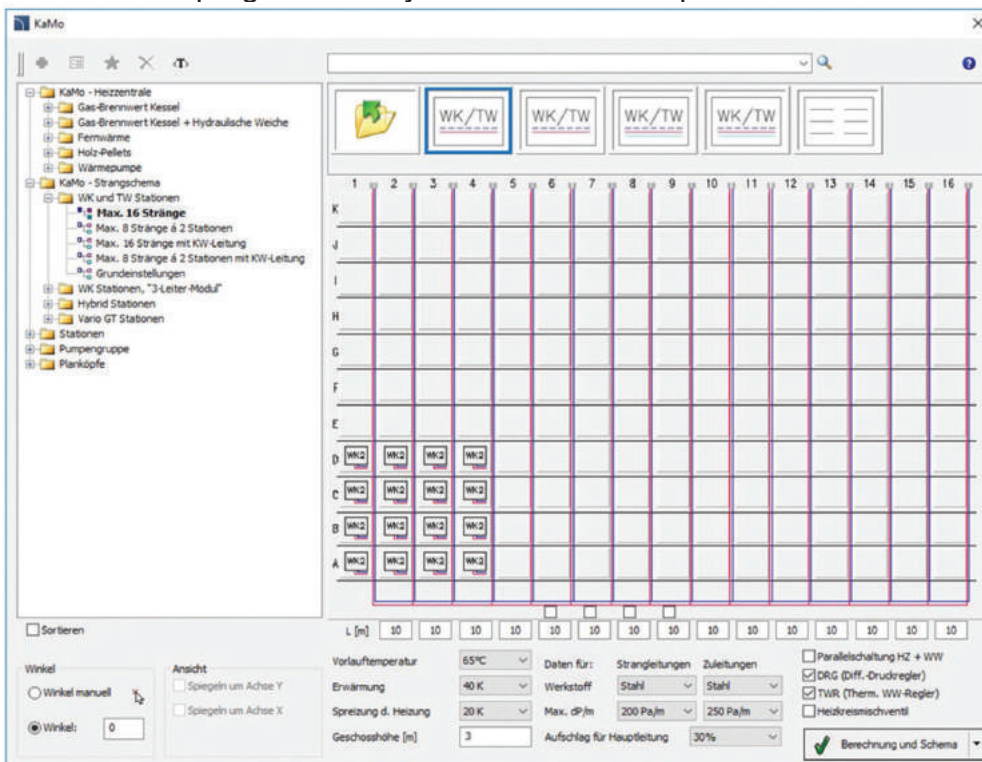

# Uponor Combi Port

## Uponor Combi Port

### Špecifikácia

- Stanica je kompletne zostavená a tlakovo testovaná
- Technické limity použitia vody vykurovania sú uvedené v technických listoch
- Potrubné svorky vyrobené z plastu slúžia ako protihluková ochrana a tepelné oddelenie
- PM ventil certifikovaný podľa DVGW s patentovanou tesniacou technológiou IPR
- Medzikus pre merač tepla
- Možnosť pripojenia (vyznačené) s vyrovnávacím potenciálom
- Max. prevádzkový tlak, vykurovanie: PN10
- Max. prevádzkový tlak, sanita: PN10
- Max. prevádzková teplota: 85 °C
- Max. rozdielový tlak vykurovanie: 2,5 barov
- Min. tlak pitnej vody: 2,0 bar
- Materiál tvaroviek, sanita: CW617N
- Materiál tvaroviek, vykurovanie: CW617N, CW614N
- Materiál potrubia: nehrdzavejúca oceľ 1.4401

## Uponor Combi Port PRO RC

- meďou spájkovaný alebo difúzne spájkovaný (VA) výmenník tepla
- regulátor diferenčného tlaku
- manuálny zónový ventil pre vykurovanie

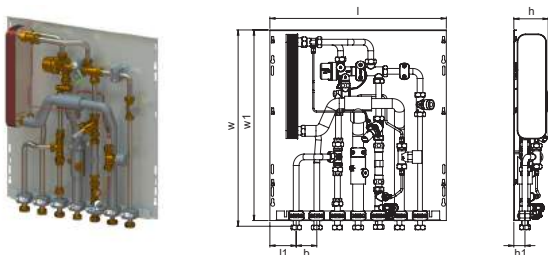

Položka č.	Dimenzia	l	l1	b	h	h1	w	w1	Bal.2	Bal.	Jedn.	Cena:
1093769	15l/min	556	83	65	108	65	618	600	16	1	ks	na vyžiadanie
1093773	19l/min	556	83	65	108	65	618	600	16	1	ks	na vyžiadanie

## Uponor Combi Port PRO RC TWB

- meďou spájkovaný alebo difúzne spájkovaný (VA) výmenník tepla
- regulátor diferenčného tlaku
- TWB obmedzovač teploty teplej vody

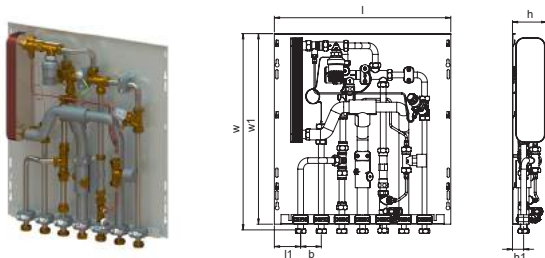

Položka č.	Dimenzia	l	l1	b	h	h1	w	w1	Bal.2	Bal.	Jedn.	Cena:
1093770	15l/min	556	83	65	108	35	618	600	16	1	ks	na vyžiadanie
1093774	19l/min	556	83	65	108	35	618	600	16	1	ks	na vyžiadanie

# Uponor Combi Port

## Uponor Combi Port PRO RC RTB

- meďou spájkovaný alebo difúzne spájkovaný (VA) výmenník tepla
- regulátor diferenčného tlaku
- RTB ventil pre obmedzenie teploty spiatocky
- manuálny zónový ventil pre vykurovanie

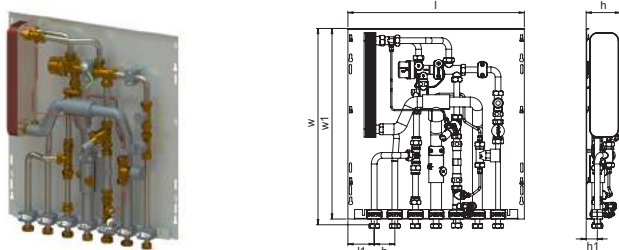

Položka č.	Dimenzia	l	l1	b	h	h1	w	w1	Bal.2	Bal.	Jedn.	Cena:
<b>1093771</b>	15l/min	556	83	65	108	35	618	600	16	1	ks	na vyžiadanie
<b>1093775</b>	19l/min	556	83	65	108	35	618	600	16	1	ks	na vyžiadanie

## Uponor Combi Port PRO RC TWB RTB

- meďou spájkovaný alebo difúzne spájkovaný (VA) výmenník tepla
- regulátor diferenčného tlaku
- TWB obmedzovač teploty teplej vody
- RTB ventil pre obmedzenie teploty spiatocky

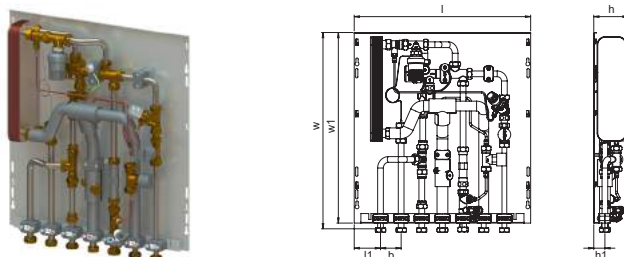

Položka č.	Dimenzia	l	l1	b	h	h1	w	w1	Bal.2	Bal.	Jedn.	Cena:
<b>1093772</b>	15l/min	556	83	65	108	35	618	600	16	1	ks	na vyžiadanie
<b>1093776</b>	19l/min	556	83	65	108	35	618	600	16	1	ks	na vyžiadanie

# Uponor Combi Port

## Uponor Combi Port PRO UFH

- meďou spájkovaný alebo difúzne spájkovaný (VA) výmenník tepla
- regulátor diferenčného tlaku
- regulačný ventil konštantnej teploty pre podlahové vykurovanie

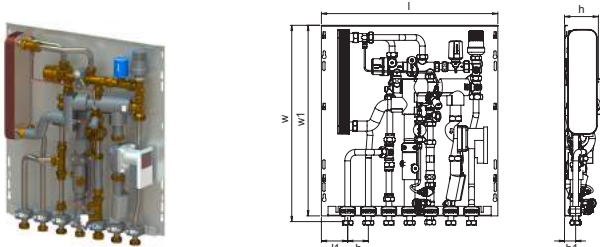

Položka č.	Dimenzia	l	l1	b	h	h1	w	w1	Bal.2	Bal.	Jedn.	Cena:
1093785	15l/min	556	83	65	107	35	618	600	16	1	ks	na vyžiadanie
1093789	19l/min	556	83	65	107	35	618	600	16	1	ks	na vyžiadanie

## Uponor Combi Port PRO UFH TWB

- meďou spájkovaný alebo difúzne spájkovaný (VA) výmenník tepla
- TWB obmedzovač teploty teplej vody
- regulačný ventil konštantnej teploty pre podlahové vykurovanie

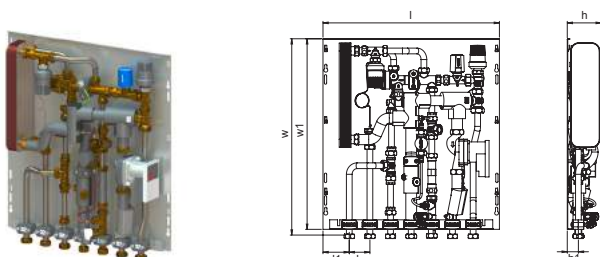

Položka č.	Dimenzia	l	l1	b	h	h1	w	w1	Bal.2	Bal.	Jedn.	Cena:
1093787	15l/min	556	83	65	107	35	618	600	16	1	ks	na vyžiadanie
1093791	19l/min	556	83	65	107	35	618	600	16	1	ks	na vyžiadanie

## Uponor Combi Port PRO UFH 2.HC

- meďou spájkovaný alebo difúzne spájkovaný (VA) výmenník tepla
- regulátor diferenčného tlaku
- regulačný ventil konštantnej teploty pre podlahové vykurovanie
- s nezmiešaným druhým vykurovacím okruhom

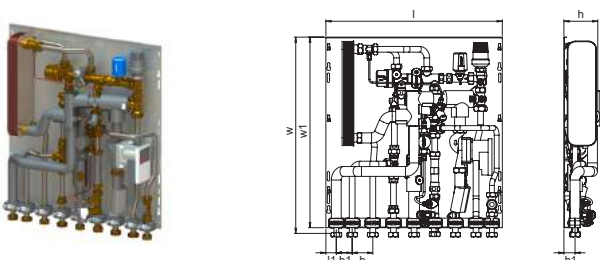

Položka č.	Dimenzia	l	l1	b	b1	h	h1	w	w1	Bal.2	Bal.	Jedn.	Cena:
1093786	15l/min	556	33	65	50	107	35	618	600	16	1	ks	na vyžiadanie
1093790	19l/min	556	33	65	50	107	35	618	600	16	1	ks	na vyžiadanie

# Uponor Combi Port

## Uponor Combi Port PRO UFH 2.HC TWB

- meďou spájkovaný alebo difúzne spájkovaný (VA) výmenník tepla
- TWB obmedzovač teploty teplej vody
- regulačný ventil konštantnej teploty pre podlahové vykurovanie
- s nezmiešaným druhým vykurovacím okruhom

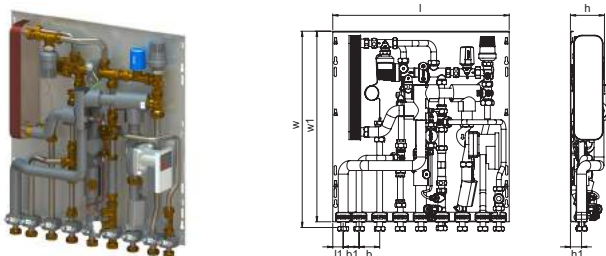

Položka č.	Dimenzia	l	l1	b	b1	h	h1	w	w1	Bal.2	Bal.	Jedn.	Cena:
<b>1093788</b>	15l/min	556	33	65	50	107	35	618	600	16	1	ks	na vyžiadanie
<b>1093792</b>	19l/min	556	33	65	50	107	35	618	600	16	1	ks	na vyžiadanie

## Uponor Combi Port zápuštná skrinka PRO

- skrinka s rámom a dverkami pre inštaláciu do steny
- nastaviteľná až do maximálnej konštrukčnej výšky podlahy 200 mm
- materiál: pozinkovaná oceľ
- rám a dvere s bielym práškovým nástrekom (RAL 9016),
- uzamykateľné dvierka

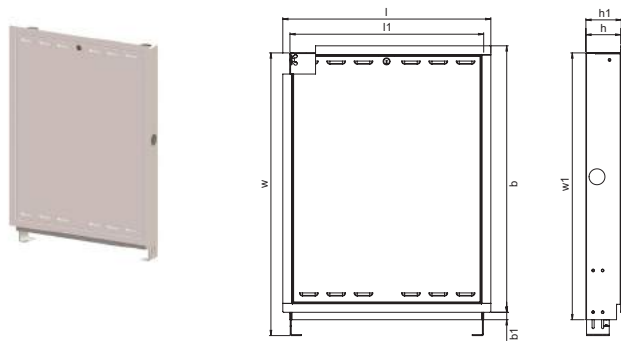

Položka č.	Dimenzia	l	l1	b	b1	h	h1	w	w1	Bal.2	Bal.	Jedn.	Cena:
<b>1093809</b>	840x610x110mm	655	610	839	23	110	135	1090	840	8	1	ks	na vyžiadanie

# Uponor Combi Port

## Uponor Combi Port nástenná skrinka PRO

- Skriňa s rámom a dverkami na montáž bytových staníc na stenu
- Materiál: galvanizovaná oceľ
- Rám a dverka s bielym práškovým lakom (ral 9016)
- Uzamykateľná

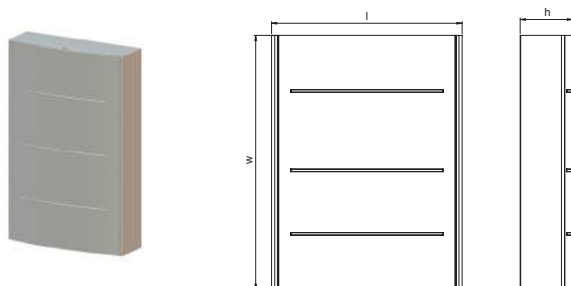

Položka č.	Dimenzia	l mm	h mm	w mm	Bal.2	Bal.	Jedn.	Cena:
<b>1093810</b>	800x600x165mm	600	165	800	6	1	ks	na vyžiadanie

## Uponor Combi Port set guľových kohútov na lište

- Set guľových kohútov 3/4" ukotvených na montážnej lište



Položka č.	Dimenzia	l mm	l1 mm	b mm	h mm	h1 mm	w mm	w1 mm	Bal.2	Bal.	Jedn.	Cena:
<b>1093811</b>	7X	595	53	50	35	78	136	131	30	1	ks	na vyžiadanie
<b>1093812</b>	9X	595	53	50	35	78	136	131	30	1	ks	na vyžiadanie

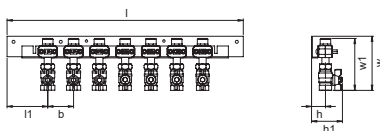

## Uponor Combi Port set guľových ventilů

- Set kulových ventilů 3/4"



Položka č.	Dimenzia	Bal.2	Bal.	Jedn.	Cena:
<b>1093813</b>	7X	40	1	ks	na vyžiadanie
<b>1093814</b>	9X	40	1	ks	na vyžiadanie



## Predizolovaný potrubný systém

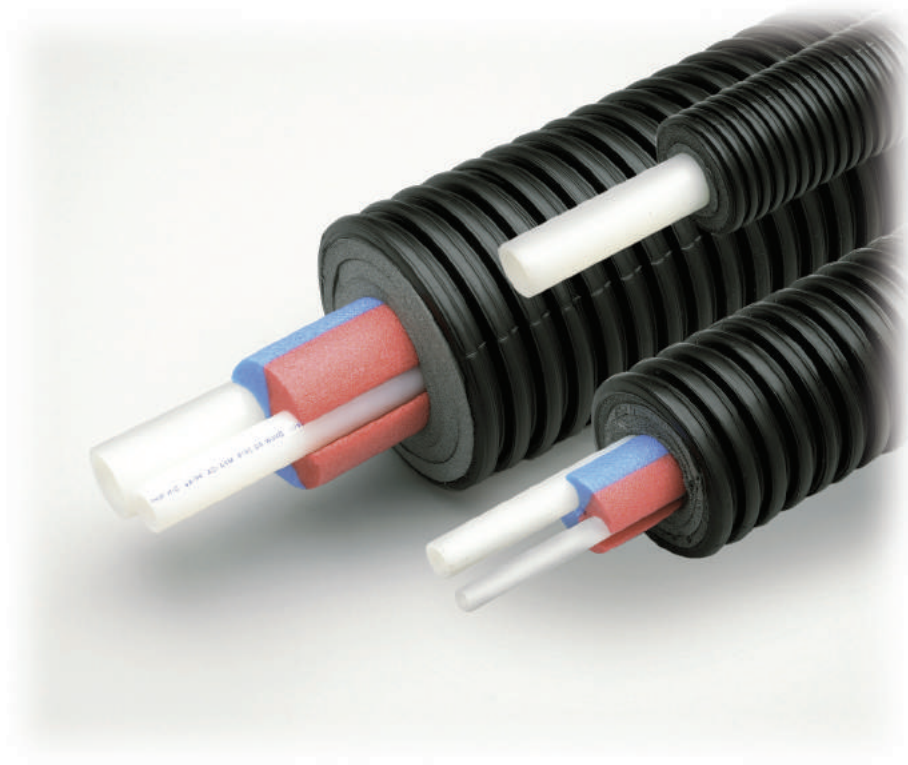

# ➤ Vynikajúce izolačné vlastnosti. Neuveriteľná flexibilita.

**Nové potrubie Uponor Ecoflex VIP:  
budúca generácia predizolovaného potrubia**

## Kľúčové fakty

- Ecoflex VIP ponúka revolučne nízku hodnotu lambda izolačného materiálu  $<0,004 \text{ W/mK}$
- Ecoflex VIP má až o 30 % menší priemer v porovnaní s bežným izolovaným potrubím z mäkkej peny
- Zníženie tepelných strát až o 60 % vďaka VIP technológii
- Nižší teplotný pokles vykurovacieho média aj na veľké vzdialenosti
- Rýchlejšia inštalácia a menšie obmedzenia v mieste stavby
- Úspora času inštalácie až o 60 % v porovnaní s ocelovým potrubím a až o 20 % v porovnaní s predizolovaným flexibilným potrubím z PUR peny
- Jednoduchšia manipulácia, dokonca aj v stiesnených priestoroch
- Nižšie náklady na inštaláciu - skrátenie doby a rýchlejšia práca
- Osvedčená konštrukcia profilu vonkajšieho pláštťa vydrží dopravné zaťaženie až 60 ton
- Ecoflex VIP je kompatibilný so všetkými doplnkami a tvarovkami Ecoflex

**Potrubný plášť**  
Extrémne flexibilný a odolný

**Mäkká izolácia**  
Flexibilná a zjednodušuje inštaláciu

**PE-Xa potrubie**  
Najrobustnejšie dostupné potrubie

**Farebný stredový profil**  
Jasná identifikácia privodného a vratného potrubia

**VIP izolácia**  
Vynikajúce izolačné vlastnosti

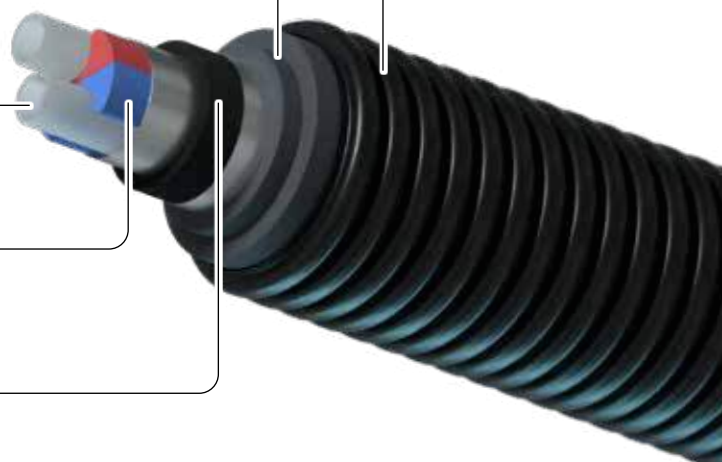

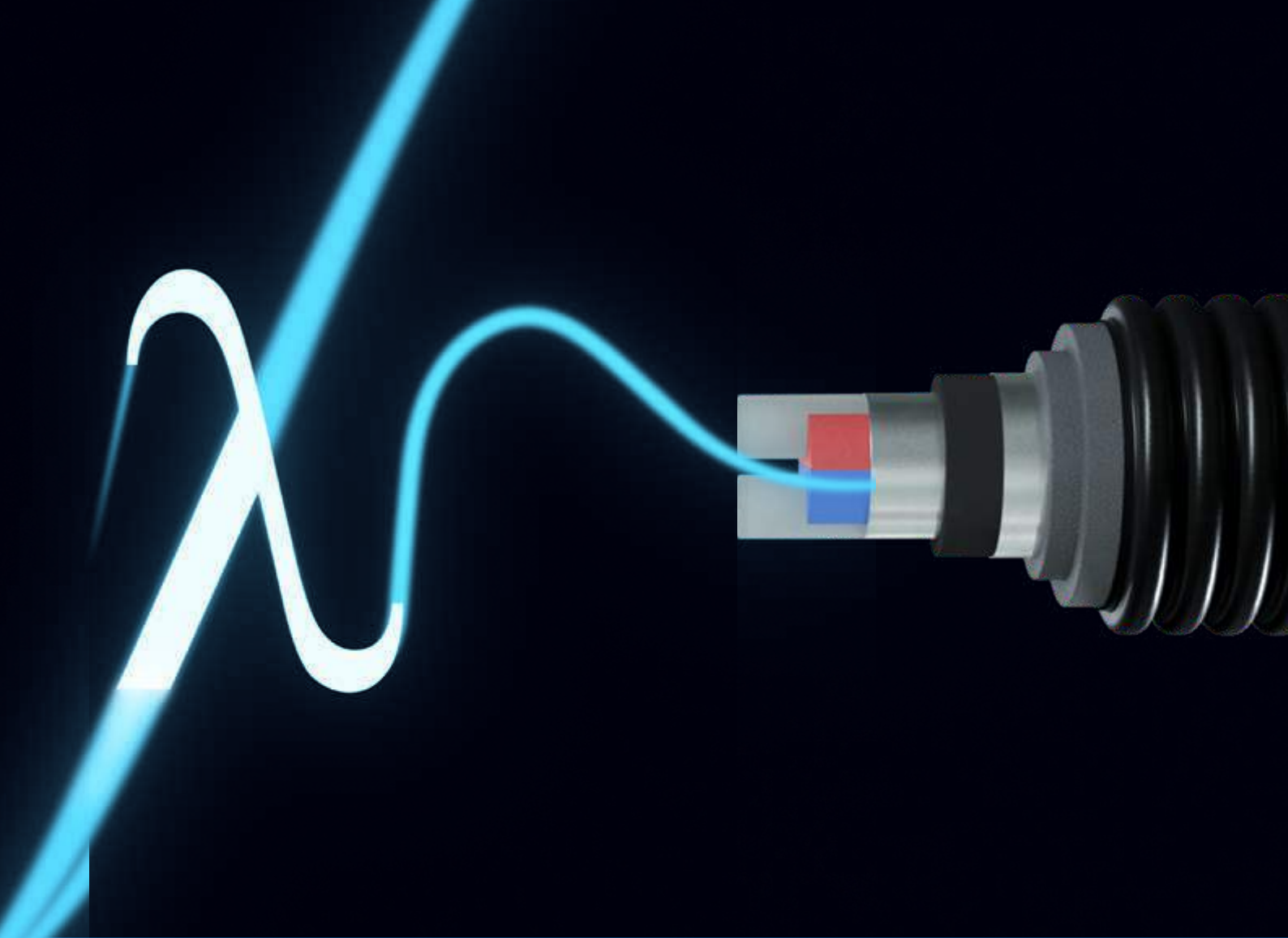

## VIP izolácia je 10x lepšia ako izolácia z PE peny a 5x lepšia ako izolácia z PUR peny

### Bez VIP

Vizualizácia tepelných strát potrubia bez VIP materiálu.

### S VIP

Hybridné izolácie z materiálov VIP a PEX znižujú tepelné stráty až o 60 %.

Teplota (°C)

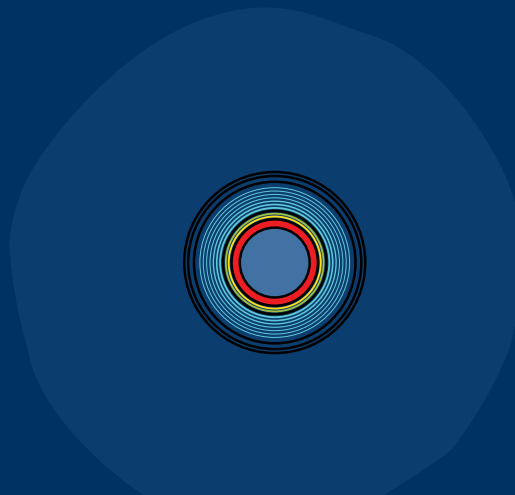
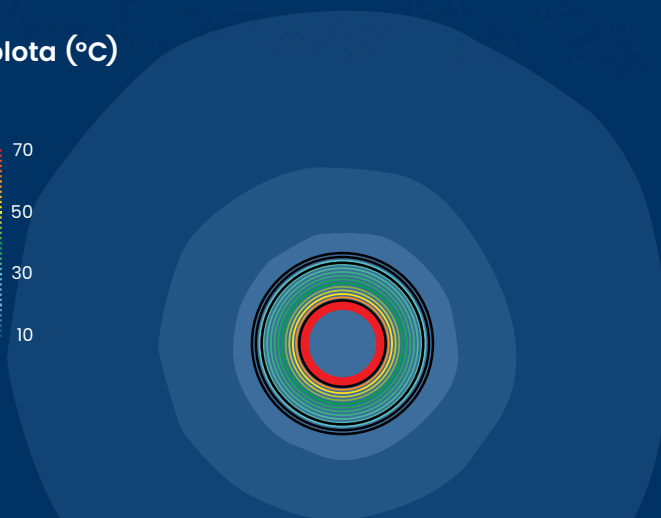

Ak chceme dosiahnuť rovnaké tepelné stráty klasického systému, vonkajší priemer potrubia môže dosahovať až dvojnásobok priemeru oproti potrubiu s VIP izoláciou.

# Uponor Ecoflex VIP Thermo

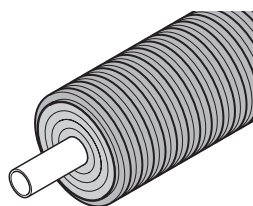

Potrubie Uponor Ecoflex VIP Thermo vyrobené podľa európskej normy EN 15632 sú určené na vykurovanie a chladenie. Jednotlivé potrubia sú určené pre projekty s veľkými požiadavkami na prietok.

Thermo Twin ponúka prírodné a vratné potrubie v jednom plášti. Potrubia majú mimoriadne dobrý izolačný výkon a flexibilitu.

**Výhody pre vás**  
**Vynikajúca flexibilita**  
**Revolučná energetická účinnosť**  
**Osvedčený výkon izolačného materiálu**  
**Potrubie je možné objednať v špecifických dĺžkach**  
**Kompletný sortiment príslušenstva a príslušenstva**



## Popis

- Flexibilný, predizolovaný, samokompenzačný plastový potrubný systém vyrobený podľa EN 15632
- Vnútorňé potrubie: potrubie zo zosieťovaného polyetylénu (PE-Xa) podľa EN ISO 15875, farba natural, PN 6 (SDR 11), kyslíková bariéra podľa EN 15632
- Izolačný materiál: Revolučný izolačný materiál s extrémne nízkou hodnotou lambda v kombinácii s trvalo elastickou penou s uzavretými bunkami PE-X
- Plášťové potrubie: vlnitý polyetylén (HDPE)

## Použitie

- Preprava vykurovacej a chladiacej vody pre podzemné inštalácie.
- Prevádzková teplota vykurovania 80 ° C podľa EN 15632
- Porucha teploty 95 ° C
- Statické overenie pre veľké dopravné zaťaženie 60 ton

## Uponor Ecoflex VIP Thermo Single

- Vykurovanie a chladenie
- Jednoduchá rúrka z PE-Xa s kyslíkovou bariérou, SDR 11
- Max. prevádzkový tlak 6 bar / 95 ° C
- VIP + PEX pena, vonkajší obal z HDPE

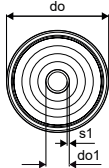

Položka č.	Dimenzia	do mm	do1 mm	s mm	s1 mm	R m	hmotnosť kg	Bal. 1	Jedn.	Cena:
<b>1095714</b>	40X3,7/140	140	40	3,7	0,35	1,67		200	m	96,11 €
<b>1095715</b>	50X4,6/140	140	50	4,6	0,4	1,93		200	m	127,92 €
<b>1095716</b>	63X5,8/140	140	63	5,8	0,5	2,35		200	m	142,68 €
<b>1095717</b>	75X6,8/140	140	75	6,8	0,6	2,73		200	m	149,12 €
<b>1095718</b>	90X8,2/175	175	90	8,2	0,7	4,00		150	m	166,87 €
<b>1095719</b>	110X10,0/175	175	110	10	0,9	5,08		150	m	182,55 €
<b>1095720</b>	125X11,4/200	200	125	11,4	1,4	6,65		120	m	242,97 €

# Uponor Ecoflex VIP Thermo

## Uponor Ecoflex VIP Thermo Twin

- Vykurovanie a chladenie
- Zdvojené rúrky z PE-Xa s kyslíkovou bariérou, SDR 11
- Max. prevádzkový tlak 6 bar / 95 °C
- Farebný stredový profil na zabránenie zámene prírodného a spätného potrubia
- VIP + PEX pena, vonkajší obal z HDPE

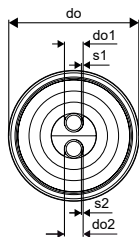

Položka č.	Dimenzia	do mm	do1 mm	do2 mm	s1 mm	s2 mm	R m	hmotnosť kg	Bal. 1	Jedn.	Cena:
<b>1118580</b>	2x25x2,3/140	140	25	25	2,3	2,3	0,4	1,70	200	m	99,63 €
<b>1118581</b>	2x32x2,9/140	140	32	32	2,9	2,9	0,5	1,91	200	m	125,98 €
<b>1118582</b>	2x40x3,7 /175	175	40	40	3,7	3,7	0,8	2,90	200	m	174,06 €
<b>1118583</b>	2x50x4,6/175	175	50	50	4,6	4,6	0,9	3,44	200	m	204,40 €
<b>1118584</b>	2x63x5,8/200	200	63	63	5,8	5,8	1,2	4,88	100	m	242,97 €
<b>1118585</b>	2x75x6,8/250	250	75	75	6,8	6,8	1,4	6,77	100	m	314,96 €

# Uponor Ecoflex Thermo

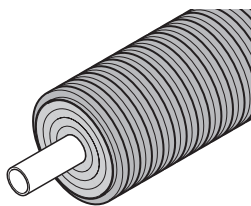

Potrubie Uponor Ecoflex Thermo certifikované podľa európskej normy EN 15632 je určené pre vykurovanie a chladenie. Jednoduché potrubia sú určené pre projekty s vysokými požiadavkami na prietok.

Thermo Twin je zložené z prívodného a vratného potrubia v jednom plášti. Potrubia sú navinuté do kotúčov s vysokou flexibilitou montáže a úsporou energie.

## Výhody pre vás

- Vynikajúca flexibilita
- Dobrá energetická účinnosť
- Spoľahlivosť: 30 rokov odskúšaných výsledkov
- Je možné objednať v špecifických dĺžkach
- Kompletný sortiment tvaroviek a príslušenstva
- Certifikovaný systém



## Popis

- Systém pružného, predizolovaného, samovyrovnávacieho plastového potrubia vyrábaný podľa EN 15632
- Vnútorne potrubie: sieťovaný polyetylén (PE-Xa) podľa EN ISO 15875, prirodzená farba, PN 6 (SDR 11) alebo PN 10 (SDR 7,4), kyslíková bariéra podľa EN 15632
- Izolačný materiál: pena z PE-X s uzatvorenou štruktúrou, trvale elastická, odolná proti starnutiu
- Plášťové potrubie: korugovaný polyetylén (HDPE)

## Použitie

- Preprava vykurovania a chladenia pre podzemné inštalácie.
- Prevádzková teplota vykurovania 80 °C podľa EN ISO 15632
- Maximálna teplota 95 °C
- Statické overenie pre veľké dopravné zaťaženie 60 ton

## Uponor Ecoflex Thermo Single

- Vykurovanie a chladenie
- Jednoduchá rúrka z PE-Xa s kyslíkovou bariérou, SDR 11
- Max. prevádzkový tlak 6 bar / 95 °C
- PEX pena, vonkajší obal z HDPE

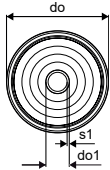

Položka č.	Dimenzia	do mm	do1 mm	s1 mm	R m	R m	hmotnosť kg	Bal. 1	Jedn.	Cena:
1018109	25x2,3/140	140	25	2,3	0,25	0,25	1,18	200	m	40,73 €
1018110	32x2,9/140	140	32	2,9	0,30	0,3	1,31	200	m	51,14 €
1018111	40x3,7/175	175	40	3,7	0,35	0,35	2,20	200	m	63,15 €
1018112	50x4,6/175	175	50	4,6	0,45	0,45	2,40	200	m	84,21 €
1018113	63x5,8/175	175	63	5,8	0,55	0,55	2,80	200	m	99,23 €
1018114	75x6,8/200	200	75	6,8	0,80	0,8	3,74	100	m	108,26 €
1018115	90x8,2/200	200	90	8,2	1,10	1,1	4,20	100	m	120,27 €
1018116	110x10,0/200	200	110	10	1,20	1,2	5,24	100	m	135,32 €

# Uponor Ecoflex Thermo

## Uponor Ecoflex Thermo Twin

- Vykurovanie a chladenie
- Zdvojené rúrky z PE-Xa s kyslíkovou bariérou, SDR 11
- Max. prevádzkový tlak 6 bar / 95 °C
- Farebný stredový profil na zabránenie zámene prírodného a spätného potrubia
- PEX pena, vonkajší obal z HDPE

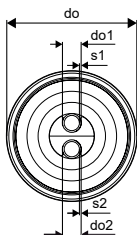

Položka č.	Dimenzia	do mm	do1 mm	do2 mm	s1 mm	s2 mm	R m	R m	hmotnosť kg	Bal. 1	Jedn.	Cena:
<b>1018134</b>	2x25x2,3/175	175	25	25	2,3	2,3	0,50	0,5	2,20	200	m	63,15 €
<b>1018135</b>	2x32x2,9/175	175	32	32	2,9	2,9	0,60	0,6	2,40	200	m	75,18 €
<b>1018136</b>	2x40x3,7 /175	175	40	40	3,7	3,7	0,80	0,8	2,60	200	m	99,23 €
<b>1018137</b>	2x50x4,6/200	200	50	50	4,6	4,6	1,00	1	3,50	100	m	132,32 €
<b>1018138</b>	2x63x5,8/200	200	63	63	5,8	5,8	1,20	1,2	4,55	100	m	147,35 €

## Uponor Ecoflex Thermo Mini

- Vykurovanie a chladenie
- Jednoduchá rúrka z PE-Xa s kyslíkovou bariérou, SDR 11
- Max. prevádzkový tlak 6 bar / 95 °C
- PEX pena, vonkajší obal z HDPE

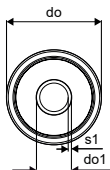

Položka č.	Dimenzia	do mm	do1 mm	s1 mm	R m	hmotnosť kg	Bal. 2	Bal. 1	Jedn.	Cena:
<b>1018132</b>	25x2,3/68	68	25	2,3	0,2	0,50		200	m	30,07 €
<b>1018133</b>	32x2,9/68	68	32	2,9	0,25	0,55		200	m	45,11 €

## Uponor Ecoflex Thermo Twin HP

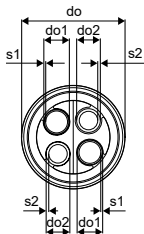

Položka č.	Dimenzia	L m	do mm	do1 mm	do2 mm	s1 mm	s2 mm	R m	hmotnosť kg	Bal. 1	Jedn.	Cena:
<b>1093894</b>	2x32x2,9-2x32x3,5/140	200	140	32	32	2,9	3,5	0,5	1,66	200	m	67,53 €
<b>1093895</b>	2x40x3,7-2x32x3,5/175	200	175	40	32	3,7	3,5	0,7	2,61	200	m	87,55 €

# Uponor Ecoflex Thermo PRO

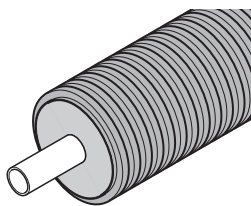

Potrubie Uponor Ecoflex Thermo PRO je určené na vykurovanie a chladenie tam, kde je potrebné dosiahnuť výnimočnú energetickú účinnosť. Jednoduché potrubia sú určené pre projekty s vysokými

požiadavkami na prietok. Thermo PRO Twin je zložené z prívodného a vratného potrubia v jednom plášti. Potrubia sú navinuté do kotúčov s vysokou flexibilitou montáže a úsporou energie.

## Výhody pre vás

- Vynikajúca energetická účinnosť
- Dobrá flexibilita
- Jednoduchá inštalácia
- Možnosť objednať v špecifických dĺžkach
- Certifikovaný systém
- Kompletný sortiment tvaroviek a príslušenstva



## Popis

- Systém pružného, predizolovaného plastového potrubia vyrábaný podľa EN 15632
- Vnútorne potrubie: Potrubie zo sieťovaného polyetylénu (PE-Xa) podľa EN ISO 15875, prirodzená farba, PN 6 (SDR 11), kyslíkové tesnenie podľa EN 15632
- Izolačný materiál: Elastická polyuretánová (PUR) pena a tenká vrstva peny PE-X s uzatvorenou štruktúrou.
- Plášťové potrubie: korugovaný polyetylén (HDPE)

## Použitie

- Preprava vykurovania a chladenia pre podzemné inštalácie.
- Prevádzková teplota vykurovania 80 °C podľa EN ISO 15632
- Maximálna teplota 95 °C
- Statické overenie pre veľké dopravné zaťaženie 60 ton



# Uponor Ecoflex VIP Aqua

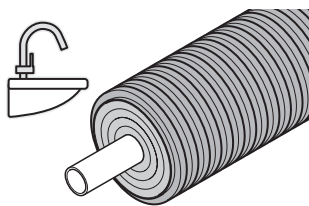

Potrubia Uponor Ecoflex Aqua sú spoľahlivou voľbou pre hygienické a energeticky efektívne rozvody teplej vody v podzemných inštaláciách. Potrubia sa dodávajú v dvoch verziách: Single a Twin. Potrubia majú mimoriadne

dobrý izolačný výkon a flexibilitu. Dodávané v kotúči s možnosťou objednania na mieru.

## Výhody pre vás

- Čisté a hygienické
- Vynikajúca flexibilita
- Jednoduchá inštalácia
- Revolučná energetická účinnosť
- Osvedčený výkon izolačného materiálu
- Kompletný sortiment príslušenstva a príslušenstva



## Popis

- Flexibilný, predizolovaný, samokompenzačný plastový potrubný systém.
- Vnútorne potrubie: potrubie zo zosieťovaného polyetylénu (PE-Xa) podľa EN ISO 15875, farba natural, PN 10 (SDR 7,4)
- Izolačný materiál: Revolučný izolačný materiál s extrémne nízkou hodnotou lambda v kombinácii s trvalo elastickou penou s uzavretými bunkami PE-X
- Plášťové potrubie: vlnitý polyetylén (HDPE)

## Použitie

- Preprava teplej vody pre podzemné inštalácie.
- Prevádzková teplota vodovodnej vody 70 ° C podľa EN 15875
- Maximálna teplota 95 ° C
- Statické overenie pre veľké dopravné zaťaženie 60 ton

## Uponor Ecoflex VIP Aqua Single

- Teplá úžitková voda
- Jednoduchá rúrka z PE-Xa, SDR 7,4
- Max. prevádzkový tlak 10 bar / 95°C
- VIP + PEX pena, vonkajší obal z HDPE

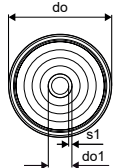

Položka č.	Dimenzia	do mm	do1 mm	s1 mm	R m	hmotnosť kg	Bal. 1	Jedn.	Cena:
1119047	40x5,5/140	140	40	5,5	0,45	1,84	200	m	129,15 €
1119048	50x6,9/140	140	50	6,9	0,55	2,19	200	m	138,74 €
1119049	63x8,6/140	140	63	8,6	0,65	2,76	200	m	164,56 €
1119050	75x10,3/140	140	75	10,3	0,9	3,33	100	m	170,46 €
1119051	90x12,3/175	175	90	12,3	1,2	4,88	100	m	177,03 €
1119052	110x15,1/175	175	110	15,1	1,3	6,33	100	m	216,35 €

# Uponor Ecoflex VIP Aqua

## Uponor Ecoflex VIP Aqua Twin

- Teplá úžitková voda
- Zdvojené rúrky z PE-Xa, SDR 7,4
- Max. prevádzkový tlak 10 bar / 95°C
- VIP + PEX pena, vonkajší obal z HDPE
- Farebný stredový profil, aby sa zabránilo zámene prírodného a cirkulačného potrubia

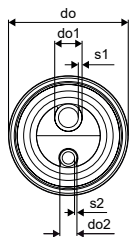

Položka č.	Dimenzia	do mm	do1 mm	do2 mm	s1 mm	s2 mm	R m	hmotnosť kg	Bal. 1	Jedn.	Cena:
<b>1119053</b>	25x3,5-20x2,8/140	140	25	20	3,5	2,8	0,65	1,74	200	m	107,34 €
<b>1119054</b>	32x4,4-20x2,8/140	140	32	20	4,4	2,8	0,7	1,88	200	m	141,15 €
<b>1119055</b>	40x5,5-25x3,5/140	140	40	25	5,5	3,5	0,9	2,18	200	m	152,99 €
<b>1119056</b>	50x6,9-32x4,4/175	175	50	32	6,9	4,4	1	3,36	200	m	199,26 €
<b>1132671</b>	63x8,6-40x5,5/200	200	63	40	8,6	5,5	1,1		100	m	199,87 €

# Uponor Ecoflex Aqua

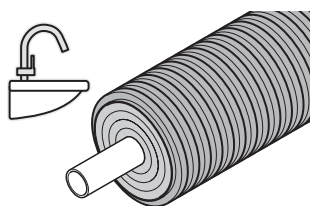

Potrubié Uponor Ecoflex Aqua je spoľahlivou voľbou pre hygienický a energeticky úsporný rozvod teplej vody v podzemných inštaláciách. Potrubié Aqua je dodávané v dvoch verziách: samostatné potrubie pre

veľký prietok alebo zdvojené potrubie s prívodnou a cirkulačnou rúrou v jednej plášťovej rúre.

## Výhody pre vás

- Čistota a hygiena
- Vynikajúca flexibilita
- Jednoduchá montáž
- Dobrá účinnosť proti tepelným stratám
- Spoľahlivosť: 30 rokov skúseností
- Kompletný sortiment príslušenstva a tvaroviek



## Popis

- Systém pružného, predizolovaného, samokompenzačného plastového potrubia.
- Vnútorne potrubie: sieťovaný polyetylén (PE-Xa) podľa EN ISO 15875, farba natural, PN 10 (SDR 7,4)
- Izolačný materiál: pena z PE-X s zatvorenou štruktúrou, trvale elastická, odolná proti starnutiu
- Plášťové potrubie: korugovaný polyetylén (HDPE)

## Použitie

- Bežkanálové vedenie teplej úžitkovej vody.
- Prevádzková teplota teplej úžitkovej vody 70 °C podľa ISO 15875
- Maximálna teplota 95 °C
- Statické overenie pre veľké dopravné zaťaženie 60 ton

## Uponor Ecoflex Aqua Single

- Teplá úžitková voda
- Jednoduchá rúrka z PE-Xa, SDR 7,4
- Max. prevádzkový tlak 10 bar / 95°C
- PEX pena, vonkajší obal z HDPE

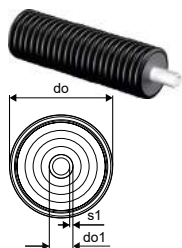

Položka č.	Dimenzia	do mm	do1 mm	s1 mm	R mm	R mm	hmotnosť kg	Bal. 1	Jedn.	Cena:
1018117	25x3,5/140	140	25	3,5	0,35	0,35	1,24	200	m	45,11 €
1018118	32x4,4/140	140	32	4,4	0,40	0,4	1,42	200	m	63,15 €
1018119	40x5,5/175	175	40	5,5	0,45	0,45	2,40	200	m	84,21 €
1018120	50x6,9/175	175	50	6,9	0,55	0,55	2,70	200	m	99,23 €
1018121	63x8,6/175	175	63	8,6	0,65	0,65	3,20	200	m	114,25 €

## Uponor Ecoflex Aqua Twin

- Teplá úžitková voda
- Zdvojené rúrky z PE-Xa, SDR 7,4
- Max. prevádzkový tlak 10 bar / 95°C
- PEX pena, vonkajší obal z HDPE
- Farebný stredový profil, aby sa zabránilo zámene prírodného a cirkulačného potrubia

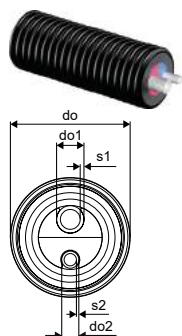

Položka č.	Dimenzia	do mm	do1 mm	do2 mm	s1 mm	s2 mm	R mm	R mm	hmotnosť kg	Bal. 1	Jedn.	Cena:
1018139	25x3,5-25x3,5/175	175	25	25	3,5	3,5	0,65	0,65	2,05	200	m	66,16 €
1018140	32x4,4-25x3,5/175	175	32	25	4,4	3,5	0,70	0,7	2,20	200	m	78,19 €
1018141	40x5,5-25x3,5/175	175	40	25	5,5	3,5	0,90	0,9	2,45	200	m	105,26 €
1044015	40x5,5-32x4,4/175	175	40	32	5,5	4,4	0,90		2,80	200	m	97,18 €
1018142	50x6,9-25x3,5/175	175	50	25	6,9	3,5	1,00	1	2,73	200	m	117,30 €

# Uponor Ecoflex Quattro

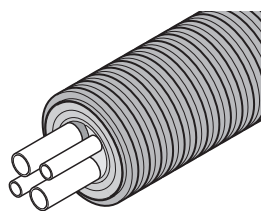

Uponor Ecoflex Quattro je riešením „všetko v jednom potrubí“ pre všetky požiadavky: rozsiahle dodávateľské siete alebo samostatné pripojenie jednej budovy. Obsahuje rúry pre vykurovanie, dodávku teplej

vody a cirkulačnej rúry v jednej plášťovej rúre: dve prietokové rúry sú určené pre teplú úžitkovú vodu a ďalšie dve pre vykurovanie.

## Výhody pre vás

- Úspora nákladov, montáž všetko v jednom
- Energetická účinnosť
- Jednoduchá montáž: veľká flexibilita
- Odolnosť proti korózii
- Spoľahlivosť: 30 rokov skúseností
- Komplexný sortiment tvaroviek a príslušenstva



## Popis

- Systém pružného, predizolovaného, samokompznačného plastového potrubia
- Vnútorne potrubie: Sieťovaný polyetylén (PE-Xa) podľa EN ISO 15875, farba natural, PN 6 (SDR 11) a PN 7,4 (SDR 15632), kyslíková bariéra podľa EN 15632
- Izolačný materiál: pena z PE-X s zatvorenou štruktúrou, trvale elastická, odolná proti starnutiu
- Plášťové potrubie: korugovaný polyetylén (HDPE)

## Použitie

- Bezkanálové vedenie vykurovania a teplej úžitkovej vody.
- Prevádzková teplota vykurovania 80 °C podľa EN ISO 15632
- Prevádzková teplota teplej úžitkovej vody 70 °C podľa ISO 15875
- Maximálna teplota 95 °C
- Statické overenie pre veľké dopravné zaťaženie 60 ton

## Uponor Ecoflex Quattro

- Vykurovanie + teplá úžitková voda s cirkuláciou
- Štyri rúrky z PE-Xa, SDR 11 a 7,4
- Max. prevádzkový tlak 6 bar vykurovanie / 10 bar teplá úžitková voda / 95 °C
- PEX pena, vonkajší obal z HDPE
- Farebný stredový profil na zabránenie zámene prírodného a vratného potrubia

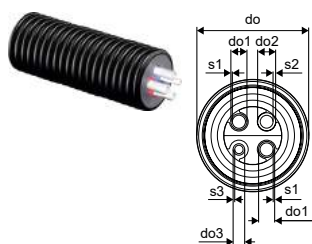

Položka č.	Dimenzia	do	do1	do2	do3	s1	s2	s3	R	R	hmotnosť	Bal. 1	Jedn.	Cena:
		mm	mm	mm	mm	mm	mm	mm	m	m	kg			
1018147	2x25x2,3-2x25x3,5/175	175	25	25	25	2,3	3,5	3,5	0,80	0,8	2,41	200	m	120,27 €
1018148	2x32x2,9-2x25x3,5/175	175	32	25	25	2,9	3,5	3,5	0,80	0,8	2,64	200	m	126,30 €
1018149	2x32x2,9-32x4,4-25x3,5/175	175	32	32	25	2,9	4,4	3,5	0,80	0,8	2,78	200	m	147,35 €

# Uponor Ecoflex Supra

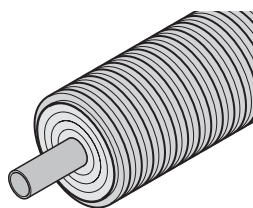

Uponor Ecoflex Supra je určený pre aplikácie studenej pitnej vody a rozvodu studenej vody pre chladiace systémy. Potrubie Uponor Ecoflex Supra je ideálne na dodávku studenej vody do

hotelových komplexov alebo priemyselných zariadení.

## Výhody pre vás

- Čistota, hygiena
- Jednoduchá montáž a veľká flexibilita
- Odolnosť proti korózii
- Spoľahlivosť: 30 rokov skúseností
- Kompletný sortiment tvaroviek a príslušenstva



## Popis

- Systém pružného, predizolovaného plastového potrubia
- Vnútorňé potrubie: Čierny polyetylén PE 100 s modrou vrstvou, PN 16 (SDR 11)
- Izolačný materiál: pena z PE-X s uzatvorenou štruktúrou, trvale elastická, odolná proti starnutiu
- Plášťové potrubie: korugovaný polyetylén (HDPE)

## Použitie

- Preprava chladnej pitnej a chladiacej vody pre podzemné inštalácie.
- Prevádzková teplota + 20 °C
- Statické overenie pre veľké dopravné zaťaženie 60 ton

## Uponor Ecoflex Supra

- Studená pitná voda
- Jednoduchá rúrka z PE 100 RC čierna, SDR 11
- Max. prevádzkový tlak 16 bar / 20°C
- PEX pena, vonkajší obal z HDPE

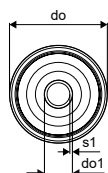

Položka č.	Dimenzia	do mm	do1 mm	s1 mm	R m	hmotnosť kg	Bal. 1	Jedn.	Cena:
<b>1095722</b>	25x2,3/68	68	25	2,3	0,3	0,52	200	m	29,21 €
<b>1095723</b>	32x2,9/68	68	32	2,9	0,4	1,47	200	m	35,03 €
<b>1095724</b>	40x3,7/140	140	40	3,7	0,5	1,47	200	m	43,79 €
<b>1095725</b>	50x4,6/140	140	50	4,6	0,6	1,67	200	m	46,73 €
<b>1095726</b>	63x5,8/140	140	63	5,8	0,7	1,97	200	m	61,33 €
<b>1095727</b>	75x6,8/175	175	75	6,8	0,9	2,72	150	m	72,99 €
<b>1095728</b>	90x8,2/175	175	90	8,2	1	3,14	100	m	96,35 €
<b>1095729</b>	110x10,0/200	200	110	10	1,2	5,24	100	m	113,88 €

# Uponor Ecoflex Supra PLUS

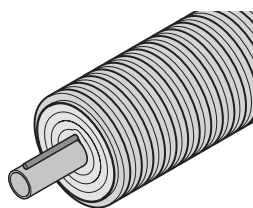

Uponor Ecoflex Supra PLUS je určený pre prívody studenej pitnej vody so samoregulačným ochranným káblom, ktorý je riadený špeciálne navrhnutou ríadiacou jednotkou so snímačom. Systém umožňuje

prepravu pitnej vody aj pri najnižších okolitých teplotách.

## Výhody pre vás

- Spoľahlivá prevádzka bez servisných zásahov
- Jednoduché elektrické zapojenie
- Čistota, hygiena
- Odolnosť proti korózii
- Energeticky účinná ochrana proti mrazu



## Popis

- Systém pružného, predizolovaného plastového potrubia
- Vnútorne potrubie: Polyetylén PE80, PN 12,5 (SDR 11) alebo PE100, PN 16 (SDR 11) čierny s modrými pruhmi alebo PE 100, PN 16 (SDR 11) čierny s modrou vrstvou
- Kábel: samoregulačný rozmrazovací kábel, menovitý výkon 10 W/m pri 5 °C, Elektrické napájanie z jedného miesta max. 150 m
- Ochranná rúrka: PE rúra na vloženie snímača teploty.
- Izolačný materiál: pena z PE-X s zatvorenou štruktúrou, trvale elastická, odolná proti starnutiu
- Plášťové potrubie: korugovaný polyetylén (HDPE)

## Použitie

- Bežkanálové vedenie pitnej a chladiacej vody, kde hrozí riziko zamrznutia.
- Prevádzková teplota + 20 °C
- Statické overenie pre veľké dopravné zaťaženie 60 ton

## Uponor Ecoflex Supra PLUS cable

- Studená pitná voda so samoregulačným protimrazovým káblom
- Jednoduchá rúrka z PE 100 RC čierna, SDR 11
- Max. prevádzkový tlak 16 bar / 20°C
- PEX pena, vonkajší obal z HDPE, chránička pre snímač
- Výkon kábla 10 W / m pri 5 ° C

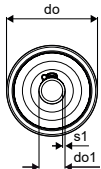

Položka č.	Dimenzia	do mm	do1 mm	s1 mm	R m	hmotnosť kg	Bal. 1	Jedn.	Cena:
1095730	25x2,3/68 1x10W/m	68	25	2,3	0,3	0,58	150	m	54,26 €
1095731	32x2,9/68 1x10W/m	68	32	2,9	0,4	0,67	150	m	56,64 €
1095734	40x3,7/140 1x10W/m	140	40	3,7	0,5	1,50	150	m	73,10 €
1095736	50x4,6/140 1x10W/m	140	50	4,6	0,6	1,70	150	m	76,43 €
1095737	63x5,8/140 1x10W/m	140	63	5,8	0,7	2,10	150	m	82,53 €
1095738	75x6,8/175 1x10W/m	175	75	6,8	0,9	2,90	150	m	108,68 €
1095739	90x8,2/200 1x10W/m	200	90	8,2	1,1	4,40	100	m	114,64 €
1095740	110x10,0/200 1x10W/m	200	110	10	1,2	5,30	100	m	149,70 €

## Uponor Ecoflex Supra PLUS



NEW

NEW

NEW

Položka č.	Dimenzia	Bal. 1	Jedn.	Cena:
1120124*	25+32/68	1	set	428,30 €
1120125	40+50/90	1	set	459,67 €
1120126	40+50+63/140	1	set	495,71 €
1120127*	75/175	1	set	561,56 €
1120128*	90+110/200	1	set	582,50 €

# Uponor Ecoflex Supra PLUS

## Uponor Ecoflex Supra PLUS



NEW

Položka č.	Dimenzia	l mm	b mm	h mm	Bal. 2	Bal. 1	Jedn.	Cena:
<b>1120123</b>		165	165	39	50	1	ks	240,42 €

## Uponor Ecoflex Supra PLUS - náhradný gombík

Položka č.	Dimenzia	Bal. 2	Bal. 1	Jedn.	Cena:
<b>1120498</b>		200	1	ks	15,12 €

## Uponor Ecoflex Supra PLUS snímač

- 10m kábel snímača



Položka č.	Dimenzia	d mm	L m	hmotnosť kg	Bal. 1	Jedn.	Cena:
<b>1044127</b>	10m	5	10	0,20	1	ks	99,57 €

## Uponor Ecoflex Supra PLUS

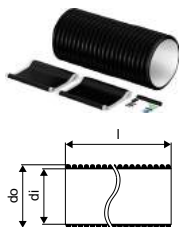

Položka č.	Dimenzia	l mm	d1 mm	d2 mm	hmotnosť kg	Bal. 1	Jedn.	Cena:
<b>1092257</b>	68+90	550	95	110	1,70	1	ks	308,31 €

## Uponor Ecoflex Supra PLUS T-izol. súpr.

- T-izolačná súprava pre spájanie plášťových rúr
- ABS poloblúčky s izoláciou a redukciou
- Sada 2 elektrických častí pre protimrazovú ochranu kábla a ukončenie kábla
- Dopravné zaťaženie 60 ton



Položka č.	Dimenzia	l mm	l1 mm	l2 mm	l3 mm	d1 mm	d2 mm	d3 mm	hmotnosť kg	Bal. 2	Bal. 1	Jedn.	Cena:
<b>1061641</b>	140/90/68	666	470	470	470	140	90	68	9,88	5	1	ks	827,30 €
<b>1061642</b>	200/175/140	786	562	562	562	200	175	140	13,63	3	1	ks	926,95 €

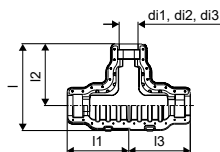

# Uponor Ecoflex Supra PLUS

## Uponor Ecoflex redukčný prstenec

- Prstenec na vyrovnanie rozdielov v dimenziách opláštenia v izolačnej sade.

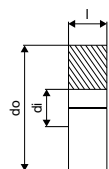

Položka č.	Dimenzia	l mm	di mm	do mm	hmotnosť kg	Bal. 2	Bal. 1	Jedn.	Cena:
<b>1060991</b>	200/68	70	68	229	0,09	8	1	ks	15,95 €
<b>1060990</b>	200/90	70	90	229	0,08	8	1	ks	15,95 €



# Uponor Wipex

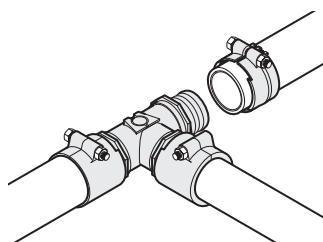

Táto technológia spája potrubia zo sieťovaného polyetylénu pre teplú a studenú vodu v domácich a diaľkových inštaláciách. Spojka je k dispozícii pre potrubia s rozmermi 25-125 mm v dvoch radoch: PN 6

a PN 10. Spojka slúži na rýchlu a spoľahlivú inštaláciu, tesnenie je riešené O-krúžkom pri dimenziách 25-110 mm a konope pri dimenzii 125 mm.

## Výhody pre vás

- Jednoduchá montáž bez konope
- Odolnosť proti korózii
- Čistota, hygiena
- Spoľahlivosť
- Vyrobené z vysokokvalitnej DR mosadze



## Popis

- Tvarovky Wipex s mosadze odolné proti korózii, odzinkovaniu podľa DIN EN ISO 6509 s nehrdzavejúcimi oceľovými skrutkami.
- O-krúžkové tesnenie medzi spojkou Wipex a základnými pripojovacími tvarovkami
- Súprava skrutiek pre spojky zahŕňa skrutku so šesťhrannou hlavou z nehrdzavejúcej ocele a maticou a takisto mosadznú podložku
- Dizajn s dopredu otvoreným puzdrom a namontovanou podpernou časťou pre rozмеры 63-100 mm.

## Použitie

- Tvarovky pre potrubné systémy Thermo, Aqua, Quattro, Supra, Supra PLUS a Supra Standard
- Pripojenie vnútorného potrubia z PE-Xa so spojkami s cylindrickým vonkajším závitom
- Max. prevádzková teplota 95 °C

## Uponor Wipex prechod PN6

- Spoj pre PE-Xa alebo PE potrubie
- Cylindrický závit G" pre tesniaci O-krúžok
- 6 barov, SDR 11
- DR = mosadz odolná proti odzinkovaniu

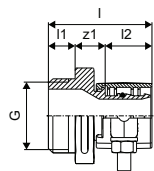

Položka č.	Dimenzia	l mm	l1 mm	l2 mm	G palec	z1 mm	p bar	hmotnosť kg	Bal. 2	Bal. 1	Jedn.	Cena:
1018328	25x2,3-G1	47	12	21	1	14	6	0,20	40	1	ks	33,38 €
1018329	32x2,9-G1	52	12	26	1	14	6	0,30	20	1	ks	36,42 €
1018330	40x3,7-G1 ¼	61	16	30	1 ¼	15	6	0,50	10	1	ks	45,50 €
1018331	50x4,6-G1 ¼	68	16	37	1 ¼	16	6	0,70	10	1	ks	60,67 €
1018332	63x5,8-G2	84	20	47	2	18	6	1,20	8	1	ks	100,12 €
1018333	75x6,8-G2	92	20	51	2	21	6	1,50	6	1	ks	136,49 €
1018334	90x8,2-G3	105	24	60	3	22	6	2,40	4	1	ks	212,32 €
1018335	110x10,0-G3	118	24	72	3	22	6	3,50	3	1	ks	273,02 €

# Uponor Wipex

## Uponor Ecoflex spojka PN6

- Spoj pre PE-Xa alebo PE potrubie
- Cylindrický závit R", tesnenie pomocou konope
- Max. prevádzkový tlak 6 bar / 95 °C alebo 16 bar / 20 °C
- DR = mosadz odolná proti odzinkovaniu

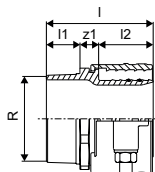

Položka č.	Dimenzia	l mm	l1 mm	l2 mm	R palec	z1 mm	p bar	hmotnosť kg	Bal. 1	Jedn.	Cena:
<b>1078368</b>	125x11,4-R4	137	43	70	4	24	6	5,24	1	ks	421,35 €
<b>1121648</b>	160x14,6-R5	141	45	70	5	26	6	7,87	1	ks	na vyžiadanie

## Uponor Wipex prechod PN10

- Spoj pre PE-Xa alebo PE potrubie
- Cylindrický závit G" pre tesniaci O-krúžok
- 10 barov, SDR 7,4
- DR = mosadz odolná proti odzinkovaniu

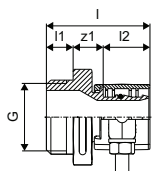

Položka č.	Dimenzia	l mm	l1 mm	l2 mm	G palec	z1 mm	p bar	hmotnosť kg	Bal. 2	Bal. 1	Jedn.	Cena:
<b>1018336</b>	25x3,5-G1	47	12	21	1	14	10	0,20	40	1	ks	31,87 €
<b>1018338</b>	32x4,4-G1	52	12	26	1	14	10	0,30	20	1	ks	37,95 €
<b>1018339</b>	40x5,5-G1 ¼	61	16	30	1 ¼	16	10	0,50	10	1	ks	45,50 €
<b>1018340</b>	50x6,9-G1 ¼	68	16	37	1 ¼	16	10	0,70	10	1	ks	66,75 €
<b>1018341</b>	63x8,6-G2	84	20	46	2	18	10	1,20	8	1	ks	106,18 €
<b>1018342</b>	75x10,3-G2	92	20	51	2	21	10	1,50	6	1	ks	197,52 €
<b>1018343</b>	90x12,3-G3	105	24	59	3	22	10	2,40	4	1	ks	248,20 €
<b>1023170</b>	110x15,1-G3	118	24	72	3	22	10	3,20	3	1	ks	282,20 €

## Uponor Wipex spojka PN6

- Spojka pre PE-Xa alebo PE potrubie
- 6 barov, SDR 11
- DR = mosadz odolná proti odzinkovaniu

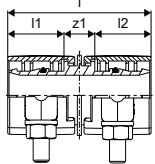

Položka č.	Dimenzia	l mm	l1 mm	l2 mm	z1 mm	p bar	hmotnosť kg	Bal. 2	Bal. 1	Jedn.	Cena:
<b>1042972</b>	25x2,3-25x2,3	54	21	21	12	6	0,18	30	1	ks	52,91 €
<b>1042973</b>	32x2,9-32x2,9	63	26	26	12	6	0,34	25	1	ks	56,90 €
<b>1042980</b>	40x3,7-40x3,7	71	29	29	13	6	0,54	15	1	ks	81,28 €
<b>1042984</b>	50x4,6-50x4,6	85	36	36	13	6	0,99	10	1	ks	126,60 €
<b>1042981</b>	63x5,8-63x5,8	105	46	46	13	6	1,53	5	1	ks	172,97 €
<b>1042985</b>	75x6,8-75x6,8	123	51	51	22	6	2,27	3	1	ks	375,02 €
<b>1042986</b>	90x8,2-90x8,2	142	59	59	24	6	3,50	4	1	ks	434,89 €
<b>1042987</b>	110x10-110x10	166	71	71	24	6	4,82	2	1	ks	603,15 €

# Uponor Wipex

## Uponor Ecoflex spojka PN6

- Spojka pre PE-Xa alebo PE potrubie
- 6 barov, SDR 11
- DR = mosadz odolná proti dezinfekciám

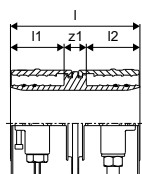

Položka č.	Dimenzia	l mm	l1 mm	l2 mm	z1 mm	p bar	hmotnosť kg	Bal. 1	Jedn.	Cena:
<b>1078365</b>	125x11,4-125x11,4	169	70	70	29	6	8,15	1	ks	697,97 €
<b>1121635</b>	140x12,7-140x12,7	169	70	70	29	6	10,17	1	ks	na vyžiadanie
<b>1121636</b>	160x14,6-160x14,6	169	70	70	29	6	11,82	1	ks	na vyžiadanie

## Uponor Wipex spojka PN10

- Spojka pre PE-Xa alebo PE potrubie
- 10 barov, SDR 7,4
- DR = mosadz odolná proti odzinkovaniu

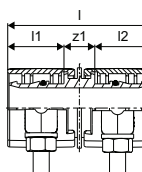

Položka č.	Dimenzia	l mm	l1 mm	l2 mm	z1 mm	p bar	hmotnosť kg	Bal. 2	Bal. 1	Jedn.	Cena:
<b>1042970</b>	25x3,5-25x3,5	54	21	21	12	10	0,18	40	1	ks	51,89 €
<b>1042974</b>	32x4,4-32x4,4	64	26	26	12	10	0,34	25	1	ks	53,91 €
<b>1042979</b>	40x5,5-40x5,5	72	30	29	13	10	0,54	15	1	ks	77,98 €
<b>1042983</b>	50x6,9-50x6,9	86	37	36	13	10	0,96	10	1	ks	105,51 €
<b>1042982</b>	63x8,6-63x8,6	106	47	46	13	10	0,16	4	1	ks	151,58 €

## Uponor Wipex T-kus

- Cylindrický závit G" s tesniacim O-kružkom
- 6 barov, SDR 11/10 barov, SDR 7,4
- DR = mosadz odolná proti odzinkovaniu

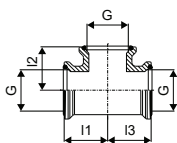

Položka č.	Dimenzia	l1 mm	l2 mm	l3 mm	G palec	G1 palec	G2 palec	p bar	hmotnosť kg	Bal. 2	Bal. 1	Jedn.	Cena:
<b>1018345</b>	G1-G1-G1	35	35	35	1	1	1	6+10	0,31	20	1	ks	35,03 €
<b>1018346</b>	G1 ¼-G1 ¼-G1 ¼	42	42	42	1 ¼	1 ¼	1 ¼	6+10	0,48	10	1	ks	37,97 €
<b>1018347</b>	G2-G2-G2	55	55	55	2	2	2	6+10	1,01	4	1	ks	78,83 €
<b>1018348</b>	G3-G3-G3	75	75	75	3	3	3	6+10	2,64	3	1	ks	175,17 €

# Uponor Wipex

## Uponor Ecoflex T-kus

- Závit Rp<sup>4</sup>, tesnenie pomocou konope
- 6 barov, SDR 11/10 barov, SDR 7,4
- DR = mosadz odolná proti odzinkovaniu

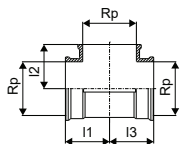

Položka č.	Dimenzia	I1 mm	I2 mm	I3 mm	Rp palec	p bar	hmotnosť kg	Bal. 1	Jedn.	Cena:
<b>1078367</b>	Rp4-Rp4-Rp4	91	91	91	4	6	3,96	1	ks	241,96 €
<b>1121637</b>	Rp5-Rp5-Rp5	119	119	119	5	6	7	1	ks	na vyžiadanie

## Uponor Wipex koleno

- Cylindrický závit G<sup>1</sup> s tesniacim O-krúžkom
- 6 barov, SDR 11/10 barov, SDR 7,4
- DR = mosadz odolná proti odzinkovaniu

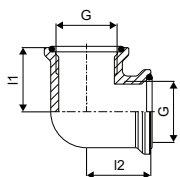

Položka č.	Dimenzia	I1 mm	I2 mm	G palec	G1 palec	p bar	hmotnosť kg	Bal. 2	Bal. 1	Jedn.	Cena:
<b>1018350</b>	G1-G1	35	35	1	1	6+10	0,27	20	1	ks	27,74 €
<b>1018351</b>	G1 1/4-G1 1/4	42	42	1 1/4	1 1/4	6+10	0,45	15	1	ks	36,51 €
<b>1018352</b>	G2-G2	55	55	2	2	6+10	0,94	5	1	ks	83,22 €
<b>1018353</b>	G3-G3	75	75	3	3	6+10	2,20	2	1	ks	145,98 €

## Uponor Ecoflex koleno

- Závit Rp<sup>4</sup>, tesnenie pomocou konope
- 6 barov, SDR 11/10 barov, SDR 7,4
- DR = mosadz odolná proti odzinkovaniu

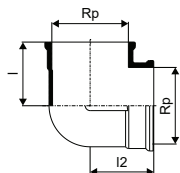

Položka č.	Dimenzia	I1 mm	I2 mm	Rp palec	p bar	hmotnosť kg	Bal. 1	Jedn.	Cena:
<b>1078366</b>	Rp4-Rp4	92	92	4	6	3,28	1	ks	237,97 €
<b>1121638</b>	Rp5-Rp5	119	119	5	6	5,29	1	ks	na vyžiadanie

# Uponor Wipex

## Uponor Wipex závitový nátrubok

- Cylindrický závit G" s tesniacim O-krúžkom
- 6 barov, SDR 11/10 barov, SDR 7,4
- DR = mosadz odolná proti odzinkovaniu

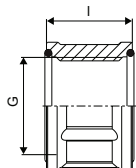

Položka č.	Dimenzia	l mm	G palec	p bar	hmotnosť kg	Bal. 2	Bal. 1	Jedn.	Cena:
<b>1018355</b>	G1-G1	30	1	6+10	0,19	40	1	ks	18,97 €
<b>1018356</b>	G1 ¼-G1 ¼	37	1 ¼	6+10	0,21	25	1	ks	26,28 €
<b>1018357</b>	G2-G2	45	2	6+10	0,42	15	1	ks	49,63 €
<b>1018358</b>	G3-G3	55	3	6+10	0,88	10	1	ks	70,08 €

## Uponor Wipex redukcia vonk. / vnút.závit

- Cylindrický závit G" s tesniacim O-krúžkom
- 6 barov, SDR 11/10 barov, SDR 7,4
- DR = mosadz odolná proti odzinkovaniu

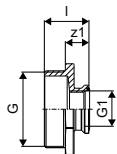

Položka č.	Dimenzia	l mm	G palec	G1 palec	z1 mm	p bar	hmotnosť kg	Bal. 2	Bal. 1	Jedn.	Cena:
<b>1018368</b>	G1 ¼-G1	36	1 ¼	1	20	6+10	0,23	25	1	ks	21,89 €
<b>1018369</b>	G1 ½-G1 ¼	39	1 ½	1 ¼	21	6+10	0,24	25	1	ks	36,51 €
<b>1018371</b>	G2-G1	41	2	1	21	6+10	0,39	15	1	ks	56,93 €
<b>1018372</b>	G2-G1 ¼	45	2	1 ¼	25	6+10	0,40	15	1	ks	45,27 €
<b>1018374</b>	G3-G1	47	3	1	23	6+10	0,87	6	1	ks	110,95 €
<b>1018375</b>	G3-G1 ¼	51	3	1 ¼	27	6+10	0,88	10	1	ks	86,12 €
<b>1018376</b>	G3-G2	55	3	2	31	6+10	0,89	10	1	ks	177,24 €
<b>1009052</b>	G4-G3	58	4	3	30	6+10	1,46	6	1	ks	253,95 €

## Uponor Wipex príruha

- Cylindrický závit G" s tesniacim O-krúžkom
- 6 barov, SDR 11/10 barov, SDR 7,4
- DR = mosadz odolná proti odzinkovaniu

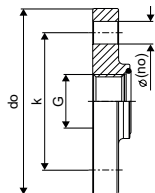

Položka č.	Dimenzia	počet pce	do mm	G palec	k mm	p bar	hmotnosť kg	Bal. 2	Bal. 1	Jedn.	Cena:
<b>1018359*</b>	F25/4-85/G1	4	115	1	85	6+10	1,30	10	1	ks	75,92 €
<b>1018360*</b>	F32/4-100/G1 ¼	4	140	1 ¼	100	6+10	2,00	5	1	ks	105,09 €
<b>1018362*</b>	F50/4-125/G2	4	165	2	125	6+10	3,04	4	1	ks	201,44 €
<b>1018364*</b>	F80/8-160/G3	8	200	3	160	6+10	4,21	3	1	ks	230,63 €

# Uponor Wipex

## Uponor Ecoflex redukcia vonk. / vnút. závit

- kuželovitý závit R" s tesnením
- vnútorný závit Rp" s tesnením
- 6 barov, SDR 11/10 barov, SDR 7,4
- DR = mosadz odolná proti odzinkovaniu

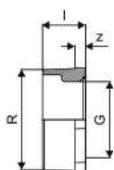

Položka č.	Dimenzia	l mm	Rp	R	p bar	hmotnosť kg	Bal. 1	Jedn.	Cena:
<b>1121639</b>	R5-G4	57	4	5	6	1,6	1	ks	na vyžiadanie

## Uponor Ecoflex príruha

- závit Rp" s tesnením
- barov, SDR 11/10 barov, SDR 7,4
- z nehrdzavejúcej ocele

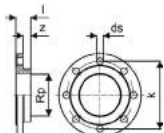

Položka č.	Dimenzia	l mm	Rp	z mm	k mm	p bar	qty1 ks	Bal. 1	Jedn.	Cena:
<b>1121640</b>	F125/8-200/Rp5	44	5	22	210	5	1	1	ks	na vyžiadanie

## Uponor Wipex nátrubok na pevný bod

- Cylindrický závit G" s tesniacim O-kružkom
- 6 barov, SDR 11/10 barov, SDR 7,4
- DR = mosadz odolná proti odzinkovaniu

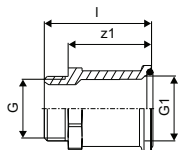

Položka č.	Dimenzia	l mm	G palec	G1 palec	z1 mm	p bar	hmotnosť kg	Bal. 2	Bal. 1	Jedn.	Cena:
<b>1018302*</b>	G1	54	1	1	42	6+10	0,23	30	1	ks	46,73 €
<b>1018303</b>	G1 ¼	84	1 ¼	1 ¼	68	6+10	0,45	10	1	ks	67,15 €
<b>1018304</b>	G2	93	2	2	73	6+10	0,78	5	1	ks	87,61 €
<b>1018305*</b>	G3	135	3	3	111	6+10	2,15	5	1	ks	195,63 €

# Uponor Wipex

## Uponor Ecoflex ST PN6

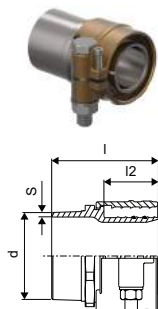

Položka č.	Dimenzia	l mm	l1 mm	s mm	d mm	hmotnosť kg	Bal. 1	Jedn.	Cena:
<b>1094015</b>	EU 40x3,7-42,4	75	36	3,5	42	0,50	1	ks	132,33 €
<b>1094016</b>	EU 50x4,6-48,3	84	36	4,15	48	60,3	1	ks	152,07 €
<b>1094017</b>	EU 63x5,8-60,3	88	46	4	60	60,3	1	ks	191,56 €
<b>1094018</b>	EU+GOST 75x6,8-76,1	101	53	5,55	76	1,57	1	ks	272,82 €
<b>1094019</b>	EU+GOST 90x8,2-88,9	108	58	5	89	2,29	1	ks	373,84 €
<b>1094020</b>	EU 110x10,0-114,3	114	70	5	114	3,52	1	ks	451,58 €
<b>1094021</b>	EU+GOST 125x11,4-114,3	119	69	5	114	4,34	1	ks	688,47 €
<b>1121641</b>	EU+GOST 140x12,7-139/123	120	70				1	ks	na vyžiadanie
<b>1121642</b>	EU+GOST 160x14,6-159/135	145	70				1	ks	na vyžiadanie

## Uponor Wipex RS2 adaptér PN6

- RS = jedinečné modulárne pripojenie
- 6 barov, SDR 11
- DR = mosadz odolná proti odzinkovaniu

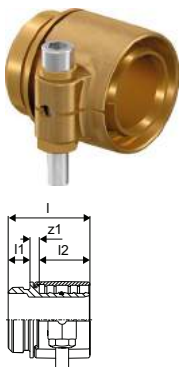

Položka č.	Dimenzia	l mm	l1 mm	l2 mm	z1 mm	p bar	hmotnosť kg	Bal. 2	Bal. 1	Jedn.	Cena:
<b>1047013</b>	DR 63x5,8 RS2	75	46	20	9	6	0,94	240	1	ks	104,43 €
<b>1047014</b>	DR 75x6,8 RS2	84	46	20	18	6	1,28	240	1	ks	120,13 €
<b>1047015</b>	DR 90x8,2 RS3	93	59	20	14	6	2,07	180	1	ks	178,20 €
<b>1047016</b>	DR 110x10,0 RS3	105	71	20	14	6	2,67	180	1	ks	216,17 €

## Uponor Wipex RS2 adaptér PN10

- RS = jedinečné modulárne pripojenie
- 10 barov, SDR 7,4
- DR = mosadz odolná proti odzinkovaniu

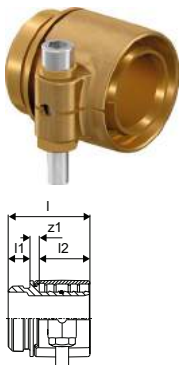

Položka č.	Dimenzia	l mm	l1 mm	l2 mm	z1 mm	p bar	hmotnosť kg	Bal. 2	Bal. 1	Jedn.	Cena:
<b>1047017</b>	DR 63x8,6 RS2	75	20	46	9	10	0,95	240	1	ks	112,85 €
<b>1047018</b>	DR 75x10,3 RS2	83	20	51	12	10	1,33	240	1	ks	128,22 €
<b>1047019</b>	DR 90x12,3 RS3	92	20	59	13	10	2,21	180	1	ks	176,39 €
<b>1047020</b>	DR 110x15,1 RS3	104	20	71	13	10	3,01	180	1	ks	260,66 €

# Uponor Q&E

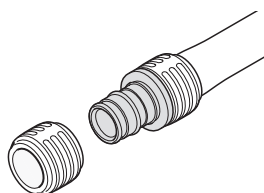

Uponor Q&E je jedinečný a inovatívny systém tvaroviek využívajúci pamäťový efekt rúr zo sieťovaného polyetylénu PE-Xa pre rýchlú a jednoduchú inštaláciu. Vďaka širokému sortimentu tvaroviek a príslušenstva je

Q&E kompletným a bezpečným systémom pre úspornú inštaláciu. Kvôli svojej odolnosti proti korózii ide o bezpečný, zaistený a vodotesný systém.

## Výhody pre vás

- Rýchla a spoľahlivá montáž
- Odolnosť proti korózii
- Nízke tlakové straty
- Ergonomická konštrukcia krúžkov
- Jednoduchá identifikácia rozmeru krúžkov



## Uponor Q&E krúžok white

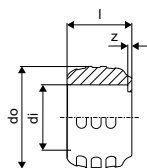

Položka č.	Dimenzia	l mm	di mm	do mm	z mm	p bar	farba	Bal. 2	Bal. 1	Jedn.	Cena:
<b>1057455</b>	25	25	25,3	34,6	1	6+10	biela	300	20	ks	0,43 €
<b>1057456</b>	32	32	32,4	41,8	1	6+10	biela	150	10	ks	0,89 €

## Uponor Q&E krúžok s dorazovou hranou natural

- S dorazovou hranou
- PE materiál

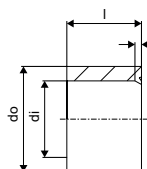

Položka č.	Dimenzia	l mm	di mm	do mm	z mm	p bar	farba	Bal. 2	Bal. 1	Jedn.	Cena:
<b>1045464</b>	40	41	40,8	50,2	3	6+10	natural	80	5	ks	2,18 €
<b>1045489</b>	50	50	51	63	4	6+10	natural	70	5	ks	3,78 €
<b>1045490</b>	63	63	64,3	75,7	4	6+10	natural	35	5	ks	6,49 €
<b>1085087</b>	75	76	76,3	88,3	4	6+10	natural	18	2	ks	21,44 €



# Uponor Q&E

## Uponor Q&E koleno PPSU

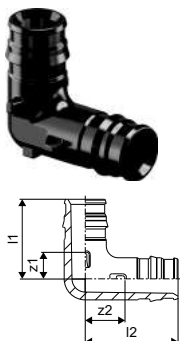

Položka č.	Dimenzia	l1 mm	l2 mm	z1 mm	z2 mm	p bar	Bal. 2	Bal. 1	Jedn.	Cena:
<b>1008681</b>	25-25	42	47	14	19	6+10	25	5	ks	5,59 €
<b>1001245</b>	32-32	53	59	18	23	6+10	10	1	ks	9,99 €
<b>1008683</b>	40-40	65	74	21	29	6+10	10	1	ks	19,58 €
<b>1042859</b>	50-50	83	98	29	44	6+10	5	1	ks	35,15 €
<b>1042858</b>	63-63	100	112	33	44	6+10	3	1	ks	59,42 €
<b>1085080</b>	75-75	149	149	64	65	6+10	2	1	ks	221,54 €

## Uponor Q&E spojka PPSU

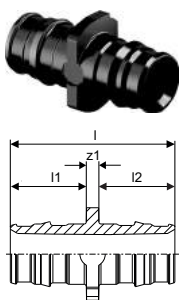

Položka č.	Dimenzia	l mm	l1 mm	l2 mm	z1 mm	p bar	Bal. 2	Bal. 1	Jedn.	Cena:
<b>1008671</b>	25-25	58	28	28	3	6+10	50	5	ks	4,44 €
<b>1001235</b>	32-32	73	35	35	3	6+10	15	1	ks	7,95 €
<b>1008673</b>	40-40	90	44	44	3	6+10	10	1	ks	14,62 €
<b>1042866</b>	50-50	113	54	54	5	6+10	10	1	ks	25,12 €
<b>1042865</b>	63-63	141	68	68	6	6+10	5	1	ks	37,61 €
<b>1085084</b>	75-75	179	86	86	7	6+10	10	1	ks	148,35 €

## Uponor Q&E redukovaná spojka PPSU

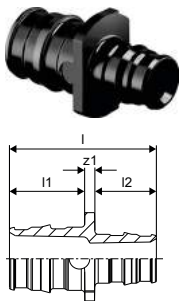

Položka č.	Dimenzia	l mm	l1 mm	l2 mm	z1 mm	p bar	Bal. 2	Bal. 1	Jedn.	Cena:
<b>1001240</b>	32-25	66	28	35	3	6+10	20	1	ks	8,13 €
<b>1008678</b>	40-32	82	35	44	3	6+10	10	1	ks	13,09 €
<b>1042879</b>	50-32	94	54	35	5	6+10	10	1	ks	31,55 €
<b>1042867</b>	50-40	103	54	44	5	6+10	10	1	ks	35,57 €
<b>1042878</b>	63-40	117	68	44	6	6+10	5	1	ks	33,56 €
<b>1042877</b>	63-50	128	68	54	6	6+10	5	1	ks	36,96 €
<b>1085086</b>	75-50	147	86	54	6	6+10	10	1	ks	130,53 €
<b>1085085</b>	75-63	160	86	68	7	6+10	10	1	ks	143,57 €

## Uponor Q&E T-kus PPSU

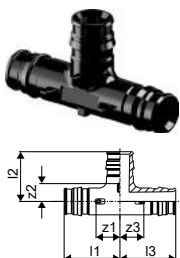

Položka č.	Dimenzia	l1 mm	l2 mm	l3 mm	z1 mm	z2 mm	z3 mm	p bar	Bal. 2	Bal. 1	Jedn.	Cena:
<b>1008686</b>	25-25-25	47	42	47	20	15	20	6+10	20	5	ks	7,33 €
<b>1001250</b>	32-32-32	59	53	59	24	18	24	6+10	10	1	ks	12,60 €
<b>1008688</b>	40-40-40	74	65	74	30	22	30	6+10	5	1	ks	25,77 €
<b>1042861</b>	50-50-50	92	83	92	38	29	38	6+10	3	1	ks	51,59 €
<b>1042860</b>	63-63-63	112	102	112	44	5	44	6+10	2	1	ks	84,13 €
<b>1085081</b>	75-75-75	156	123	156	70	37	70	6+10	2	1	ks	299,25 €

# Uponor Q&E

## Uponor Q&E redukovaný T-kus PPSU

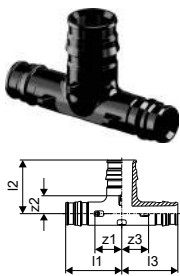

Položka č.	Dimenzia	l1 mm	l2 mm	l3 mm	z1 mm	z2 mm	z3 mm	p bar	Bal. 2	Bal. 1	Jedn.	Cena:
1001420	25-25-20	47	42	42	20	15	20	6+10	20	5	ks	6,66 €
1001422	32-20-25	52	40	44	17	18	17	6+10	15	1	ks	12,60 €
1001424	32-20-32	52	40	52	17	18	17	6+10	15	1	ks	12,92 €
1008712	25-32-25	52	50	52	24	15	24	6+10	15	1	ks	12,23 €
1001426	32-25-25	55	45	47	20	18	20	6+10	15	1	ks	12,92 €
1001428	32-25-32	55	45	55	20	18	20	6+10	15	1	ks	12,92 €
1008713	32-40-32	65	61	65	30	18	30	6+10	10	1	ks	22,21 €
1008708	40-25-32	63	49	55	20	22	20	6+10	5	1	ks	22,21 €
1008695	40-25-40	63	49	63	20	22	20	6+10	5	1	ks	20,33 €
1008709	40-32-32	68	57	59	24	22	24	6+10	5	1	ks	21,09 €
1008696	40-32-40	68	57	68	24	22	24	6+10	5	1	ks	22,13 €
1042876	50-25-40	92	57	82	38	29	39	6+10	4	1	ks	44,55 €
1042864	50-25-50	92	57	92	38	29	38	6+10	4	1	ks	48,62 €
1042863	50-32-50	92	64	92	38	29	38	6+10	4	1	ks	49,49 €
1042862	50-40-40	92	73	82	38	29	39	6+10	4	1	ks	53,24 €
1042875	50-40-50	92	73	92	38	29	38	6+10	4	1	ks	53,24 €
1042871	63-25-50	112	62	99	44	35	45	6+10	2	1	ks	69,77 €
1042873	63-25-63	112	60	112	44	33	44	6+10	2	1	ks	68,33 €
1042870	63-32-63	112	70	112	44	35	44	6+10	2	1	ks	69,55 €
1042869	63-40-40	112	78	99	44	35	55	6+10	2	1	ks	62,19 €
1042872	63-40-63	112	78	112	44	35	44	6+10	2	1	ks	77,77 €
1042868	63-50-50	112	89	99	44	35	45	6+10	2	1	ks	76,99 €
1042874	63-50-63	112	89	112	44	35	44	6+10	2	1	ks	82,14 €
1085083	75-25-75	118	67	118	32	39	32	6+10	4	1	ks	188,43 €
1085082	75-40-75	118	83	118	32	83	32	6+10	4	1	ks	212,07 €

## Uponor Q&E prechod s vonkajším závitom PL

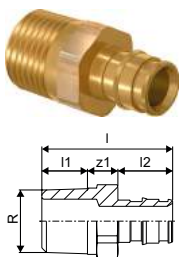

Položka č.	Dimenzia	l mm	l1 mm	l2 mm	R palec	z1 mm	p bar	Bal. 2	Bal. 1	Jedn.	Cena:
1023007	25-R $\frac{3}{4}$ "MT	55	17	27	$\frac{1}{2}$	11	6+10	70	5	ks	11,47 €
1047191	32-R1"MT	65	21	34	$\frac{3}{4}$	10	6+10	10	1	ks	20,17 €

## Uponor Q&E prechod s vonkajším závitom PL/DR

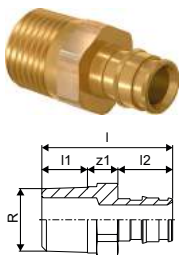

Položka č.	Dimenzia	l mm	l1 mm	l2 mm	R palec	z1 mm	p bar	Bal. 2	Bal. 1	Jedn.	Cena:
1085077	40-R1 $\frac{1}{4}$ "MT	73	19	42	1 $\frac{1}{4}$	12	6+10	16	1	ks	66,75 €
1085076	50-R1 $\frac{1}{2}$ "MT	89	20	52	1 $\frac{1}{2}$	17	6+10	8	1	ks	87,94 €
1085075	63-R2"MT	100	24	65	2	11	6+10	6	1	ks	116,22 €
1085074	75-R2 $\frac{1}{2}$ "MT	126	27	86	2 $\frac{1}{2}$	13	6+10	6	1	ks	204,73 €

# Uponor Q&E

## Uponor Q&E prechod s vnútorným závitom PL



Položka č.	Dimenzia	l	l1	l2	Rp	z1	p	Bal. 2	Bal. 1	Jedn.	Cena:
		mm	mm	mm	palec	mm	bar			ks	€
<b>1023012</b>	25-Rp $\frac{3}{4}$ "FT	51	18	27	$\frac{3}{4}$	6	6+10	40	5	ks	10,72 €
<b>1023013</b>	25-Rp1"FT	55	22	27	1	6	6+10	35	5	ks	17,39 €

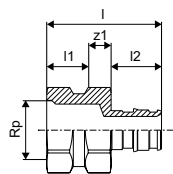

## Uponor Q&E prechod s vnútorným závitom PL



Položka č.	Dimenzia	l	l1	l2	G	z1	p	Bal. 2	Bal. 1	Jedn.	Cena:
		mm	mm	mm	palec	mm	bar			ks	€
<b>1047866</b>	32-G1"FT	56	13	34	1	9	6+10	20	1	ks	21,45 €
<b>1047867</b>	40-G1 $\frac{1}{4}$ "FT	68	16	42	1 $\frac{1}{4}$	10	6+10	20	1	ks	51,15 €

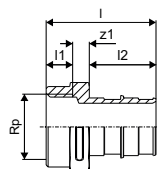

## Uponor Q&E prechod s vnútorným závitom PL/DR



Položka č.	Dimenzia	l	l1	l2	Rp	z1	p	Bal. 2	Bal. 1	Jedn.	Cena:
		mm	mm	mm	palec	mm	bar			ks	€
<b>1085078</b>	50-RP1 $\frac{1}{2}$ "FT	92	21	52	1 $\frac{1}{2}$	19	6+10	8	1	ks	88,66 €

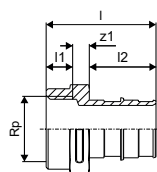

# Uponor Ecoflex

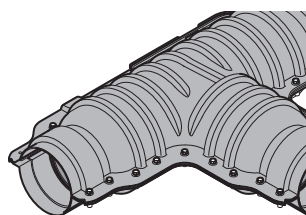

System Uponor Ecoflex obsahuje všetko príslušenstvo pre kompletne siete vykurovania, chladenia a dodavok pitnej studenej a teplej užitkovej vody.  
<BR/>Príslušenstvo je navrhnuté ako doplnok

## Výhody pre vás

- Praktická a jednoduchá montáž komponentov
- Pevnosť, spoľahlivosť a bezpečnosť
- Kompletný sortiment komponentov pre všetky požiadavky pri montáži

potrubia a tvaroviek Uponor Ecoflex.



## Popis

- Celé príslušenstvo je odolné proti korózii

## Použitie

- Príslušenstvo Ecoflex je navrhnuté ako doplnok sortimentu pre podzemné inštalácie.

## Uponor Ecoflex gumová koncovka Single

- Pre jednoduchú rúrku
- Chráni koniec rúry pred vlhkosťou a nečistotami
- Vodotesnosť až 0,3 barov
- Obsahuje EPDM gumovú zátku, tesniaci krúžok z nehrdzavejúcej ocele

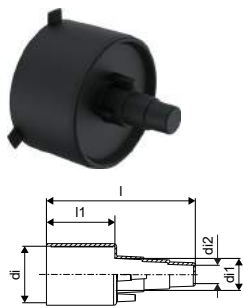

07.22

Položka č.	Dimenzia	l mm	l1 mm	di mm	di1 mm	di2 mm	hmotnosť kg	Bal. 1	Jedn.	Cena:
1018316	25+32+40/68	174	80	68	40	25	0,15	1	ks	40,88 €
1018315	25+28+32/140	184	90	140	32	25	0,33	1	ks	43,79 €
1018313	32+40+50/175	184	90	175	50	32	0,42	1	ks	61,33 €
1018314	40+50+63/140	184	90	140	63	40	0,34	1	ks	58,39 €
1095801	63+75+90/140	184	90	140	90	63	0,37	1	ks	39,34 €
1018312	63+75/175	184	90	175	75	63	0,44	1	ks	64,25 €
1018310	75+90+110/200	184	90	200	110	75	0,51	1	ks	87,61 €
1018311	90+110/175	184	90	175	110	90	0,46	1	ks	72,99 €
1067757	125/200	142	90	200	125	109	0,55	1	ks	117,06 €
1083869	90+110+125/250	200	90	250	125	90	0,67	1	ks	137,88 €
1121645	140/200	142	90	200	140		0,65	1	ks	77,70 €
1121646	160/250	142	90	250	160		0,75	1	ks	72,68 €

## Uponor Ecoflex Twin

- Pre zdvojené rúrky
- Chráni koniec rúry pred vlhkosťou a nečistotou
- Vodotesnosť až 0,3 barov
- Obsahuje EPDM gumovú zátku, tesniaci krúžok z nehrdzavejúcej ocele

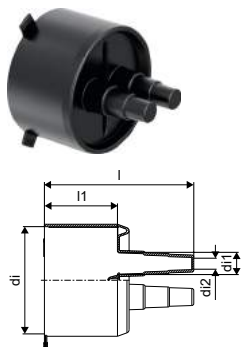

Položka č.	Dimenzia	l mm	l1 mm	di mm	di1 mm	di2 mm	hmotnosť kg	Bal. 1	Jedn.	Cena:
1119374	18-22+25-28+32/140	184	90	140	32	18	0,35	1	ks	23,60 €
1018245	25+32+40/140	184	90	140	40	25	0,36	1	ks	33,47 €
1018309	25+32+40/175	184	90	175	40	25	0,44	1	ks	80,27 €
1018308	25+32+50/175	184	90	175	50	25	0,45	1	ks	80,27 €
1018307	40+50+63/200	184	90	200	63	40	0,52	1	ks	87,61 €
1088979	75+90/250	194	90	250	90	75	0,80	1	ks	93,65 €

# Uponor Ecoflex

## Uponor Ecoflex Quattro

- Pre štvoritú rúrku
- Chráni koniec rúry pred vlhkosťou a nečistotami
- Vodotesnosť až 0,3 barov
- Obsahuje EPDM gumovú zátku, tesniaci krúžok z nehrdzavejúcej ocele

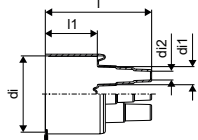

Položka č.	Dimenzia	l mm	l1 mm	di mm	di1 mm	di2 mm	hmotnosť kg	Bal. 1	Jedn.	Cena:
<b>1086838</b>	20+25+32/140	184	90	140	32	20	0,45	1	ks	88,89 €
<b>1018306</b>	18-32+25-32/175	184	90	175	32	18	0,49	1	ks	99,26 €
<b>1094252</b>	25+32+40/175	184	90	175	40	25	0,55	1	ks	97,21 €

## Uponor Ecoflex T-izolačná súprava

- T-izolačná súprava pre spájanie plášťových rúr
- ABS pološkrupiny s izoláciou a redukciou
- Zaťaženie dopravou do 60 ton (pre dimenziu 250 = 40 ton)

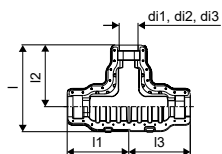

Položka č.	Dimenzia	l mm	l1 mm	l2 mm	l3 mm	di1 mm	di2 mm	di3 mm	hmotnosť kg	Bal. 2	Bal. 1	Jedn.	Cena:
<b>1060986</b>	140/90/68	666	470	470	470	140	90	68	9,77	5	1	ks	641,64 €
<b>1060982</b>	200/175/140	786	562	562	562	200	175	140	13,53	4	1	ks	769,95 €
<b>1121805</b>	250	780	575	535	575	250	200	175/140	14			ks	793,99 €

## Uponor Ecoflex izolačná súprava kolena

- Izolačná súprava kolena pre spájanie plášťových rúr
- Pološkupiny z ABS s izoláciou a redukciou
- Zaťaženie dopravou 60 ton

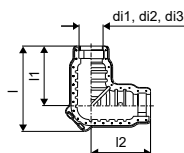

Položka č.	Dimenzia	l mm	l1 mm	l2 mm	di1 mm	di2 mm	di3 mm	hmotnosť kg	Bal. 2	Bal. 1	Jedn.	Cena:
<b>1060985</b>	200/175/140	806	563	563	200	175	140	10,55	3	1	ks	629,37 €

# Uponor Ecoflex

## Uponor Ecoflex priama izolačná súprava

- Priama izolačná súprava pre spájanie plášťových rúr
- Pološkrupiny z ABS s izoláciou a redukciou
- Zaťaženie dopravou do 60 ton (pre dimenziu 250 = 40 ton)

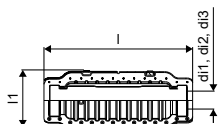

Položka č.	Dimenzia	l mm	l1 mm	d1 mm	d2 mm	d3 mm	hmotnosť kg	Bal. 2	Bal. 1	Jedn.	Cena:
<b>1060984</b>	200/175/140	1125	426	200	175	140	9,66	6	1	ks	599,01 €
<b>1121806</b>	250	1150	491	250	200	175/140	12			ks	635,32 €

## Uponor Ecoflex redukčný prstenec

- Prstenec na vyrovnanie rozdielov v dimenziách opláštenia v izolačnej sade.

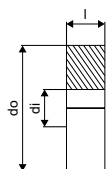

Položka č.	Dimenzia	l mm	di mm	do mm	hmotnosť kg	Bal. 2	Bal. 1	Jedn.	Cena:
<b>1060991</b>	200/68	70	68	229	0,09	8	1	ks	15,95 €
<b>1060990</b>	200/90	70	90	229	0,08	8	1	ks	15,95 €
<b>1121807</b>	250/250	70	250	279	0,06			ks	14,61 €
<b>1121808</b>	250/200	70	200	279	0,07			ks	14,61 €
<b>1121809</b>	250/175	70	175	279	0,08			ks	14,61 €
<b>1122070</b>	250/140	70	140	279	0,09			ks	14,61 €

## Uponor Ecoflex

- Priama súprava pre spájanie plášťových rúr
- Rúra s dvomi zmršťovacími manžetami
- Zaťaženie dopravou 60 ton

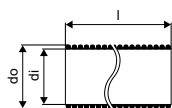

Položka č.	Dimenzia	l mm	di mm	do mm	hmotnosť kg	Bal. 2	Bal. 1	Jedn.	Cena:
<b>1090231</b>	140	550	175	200	1,50		1	ks	169,16 €
<b>1084574</b>	175+200	650	218	250	2,80	10	1	ks	178,33 €
<b>1083872</b>	250	720	275	315	4,70	9	1	ks	259,62 €

# Uponor Ecoflex

## Uponor Ecoflex H-izolačná súprava

- H-izolačná súprava pre spájanie plášťových rúr z jednoduchého na zdvojené prevedenie
- Pološkupiny z ABS s izoláciou a redukciou 200/175/140
- Tesnenie vyžaduje ďalšie gumové koncové koncovky
- Zaťaženie dopravou je možné so špeciálnou betónovou konštrukciou

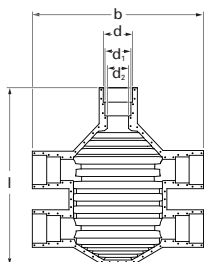

Položka č.	Dimenzia	d mm	d1 mm	d2 mm	l mm	b mm	hmotnosť kg	Bal. 1	Jedn.	Cena:
<b>1007355</b>	200/175/140	200	175	140	1290	1260	19,00	1	ks	1 004,50 €

## Uponor Ecoflex inšpekčná šachta

- Šachta na spájanie plášťových rúr
- PE telo s izoláciou a redukciou
- K dispozícii modely T a X
- Zaťaženie dopravou 500 kg, vyššie zaťaženie možné so špeciálnou betónovou konštrukciou

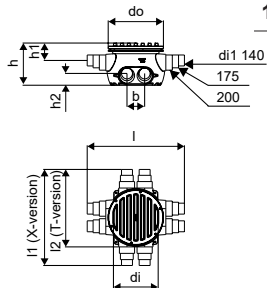

Položka č.	Dimenzia	počet pce	l mm	l1 mm	l2 mm	di mm	do mm	b mm	h mm	h1 mm	h2 mm	hmotnosť kg	Bal. 1	Jedn.	Cena:
<b>1018326</b>	6x140/145/175/200	6	1652		1316	760	940	300	725	420	200	52,00	3	ks	1 211,98 €
<b>1018327*</b>	8x140/145/175/200	8	1652	1632		760	940	300	725	420	200	53,00	3	ks	1 269,02 €
<b>1084577*</b>	4x250-4x140/175/200	8	1652	1304		760	940	300	725	420	165	53,00	1	ks	3 269,77 €

## Uponor Ecoflex zmršťovacia manžeta

- Utesnenie plášťovej rúry so šachtou alebo s inými koncovými vývodmi

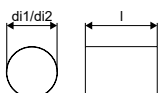

Položka č.	Dimenzia	l mm	di1 mm	di2 mm	hmotnosť kg	Bal. 2	Bal. 1	Jedn.	Cena:
<b>1018379</b>	140	300	220	135	0,30		1	ks	32,10 €
<b>1018380</b>	175/200	300	270	160	0,55		1	ks	42,06 €
<b>1084575</b>	250	300	335	222	0,72	15	1	ks	84,55 €

# Uponor Ecoflex

## Uponor Ecoflex Single

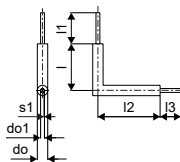

Položka č.	Dimenzia	l mm	l1 mm	l2 mm	l3 mm	do mm	do1 mm	s1 mm	Bal. 1	Jedn.	Cena:
<b>1118764</b>	40x3,7/140	900	200	1200	200	140	40	3,7	1	ks	514,85 €
<b>1118765</b>	50x4,6/140	900	200	1200	200	140	50	4,6	1	ks	524,86 €
<b>1118766</b>	63x5,8/140	900	200	1200	200	140	63	5,8	1	ks	550,16 €
<b>1118767</b>	75x6,8/140	900	200	1200	200	140	75	6,8	1	ks	923,25 €

## Uponor Ecoflex Twin

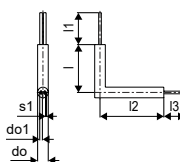

Položka č.	Dimenzia	l mm	l1 mm	l2 mm	l3 mm	do mm	do1 mm	s1 mm	hmotnosť kg	Bal. 1	Jedn.	Cena:
<b>1118773</b>	2x40x3,7/160	900	200	1200	200	160	40	3,7	5,5	1	ks	594,43 €
<b>1118774</b>	2x50x4,6/200	900	200	1200	200	200	50	4,6	6,15	1	ks	728,99 €
<b>1118775</b>	2x63x5,8/200	900	200	1200	200	200	63	5,8	11,73	1	ks	923,25 €
<b>1118776</b>	2x75x6,8/250	900	200	1200	200	250	75	6,8	16,25	1	ks	1 239,43 €

## Uponor Ecoflex stenová prechodka PWP

- Pre otvor jadrového vrtu v betóne alebo vložky z vlákno cementu
- Na utesnenie plášťových rúr
- Používa sa pre PWP (tlakovú vodu)
- Vodotesnosť až 0,3 barov

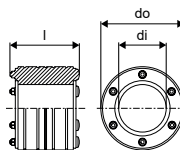

Položka č.	Dimenzia	l mm	di mm	do mm	hmotnosť kg	Bal. 1	Jedn.	Cena:
<b>1007358</b>	68	110	68	125	1,21	1	ks	233,58 €
<b>1007360</b>	140	110	145	200	2,42	1	ks	391,35 €
<b>1007361</b>	175	110	175	250	3,70	1	ks	496,34 €
<b>1007362</b>	200	110	200	300	4,90	1	ks	627,72 €
<b>1091429</b>	250	110	250	350	7,05	1	ks	781,98 €



# Uponor Ecoflex

## Uponor Ecoflex prídavné tesnenie PWP

- Pre otvor jadrového vrtu v betóne alebo vložky z vlákno cementu
- Diel odbúravajúci možné radiálne napätie plášťových rúr
- Použitie len s tesnením stien Uponor pre PWP
- di = priemer plášťovej rúry
- do = vrtanie jadrových otvorov

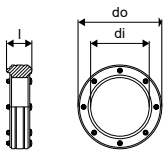

Položka č.	Dimenzia	l mm	di mm	do mm	hmotnosť kg	Bal. 1	Jedn.	Cena:
<b>1007365</b>	140	65	140	200	1,43	1	ks	227,72 €
<b>1007366</b>	175	65	175	250	2,30	1	ks	289,02 €
<b>1007367*</b>	200	65	200	300	3,30	1	ks	408,75 €
<b>1091430</b>	250	65	250	350	4,93	1	ks	533,59 €

## Uponor Ecoflex vložka z vlákno cementu

- Vstavané do tehlovej alebo betónovej steny
- Alternatíva k vodotesnému otvoru jadrového vrtu
- Použitie so stenovým tesnením Uponor pre PWP (tlaková voda)
- „Rozmer“ = používa sa pre priemer plášťovej rúry

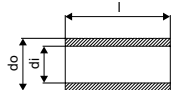

Položka č.	Dimenzia	l mm	di mm	do mm	hmotnosť kg	Bal. 1	Jedn.	Cena:
<b>1007370</b>	140	400	200	250	15,20	1	ks	204,38 €
<b>1007371</b>	175	400	250	300	18,80	1	ks	248,17 €
<b>1007372</b>	200	400	300	350	22,00	1	ks	341,61 €
<b>1091431</b>	250	400	350	400	25,35	1	ks	402,47 €

## Uponor Ecoflex Epoxy Resin set PWP

- Príprava povrchu otvoru v betóne
- Použitie so stenovým tesnením Uponor pre PWP (tlaková voda)



Položka č.	Dimenzia	hmotnosť kg	Bal. 1	Jedn.	Cena:
<b>1007373</b>	1,1 kg/3,5m <sup>2</sup>	1,45	1	set	160,59 €

## Uponor Ecoflex stenová prechodka NPW

- Pre steny z betónu a tehál
- Použiteľné pre NPW = oblasti bez odolnosti proti tlakovej vode
- Obsahuje PE potrubie a zmršťovací rukáv

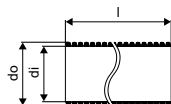

Položka č.	Dimenzia	l mm	di mm	do mm	hmotnosť kg	Bal. 2	Bal. 1	Jedn.	Cena:
<b>1018269</b>	140	550	175	200	1,30		1	ks	58,89 €
<b>1018268</b>	175+200	550	218	250	1,90		1	ks	68,59 €
<b>1083871</b>	250	550	275	315	2,90	16	1	ks	127,05 €

# Uponor Ecoflex

## Uponor Ecoflex vodiaci uhol



Položka č.	Dimenzia	di mm	do mm	s mm	r mm	hmotnosť kg	Bal. 1	Jedn.	Cena:
<b>1030269</b>	175/140	237,8	250	6,1	1200	12,00	9	ks	343,69 €
<b>1030270</b>	200	299,6	315	7,7	1000	17,00	9	ks	475,77 €

## Uponor Ecoflex

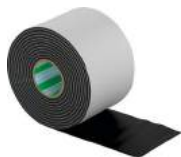

Položka č.	Dimenzia	L m	b1 mm	hmotnosť kg	Bal. 2	Bal. 1	Jedn.	Cena:
<b>1093120</b>	160mm x 10m	10	160	2,40	30	1	ks	26,47 €

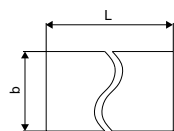

## Uponor Ecoflex výstražný trasový pás

- Na vyznačenie polohy potrubia Ecoflex pod zemou
- Označovacia páska so symbolmi požadovaného použitia



Položka č.	Dimenzia	L m	b mm	hmotnosť kg	Bal. 1	Jedn.	Cena:
<b>1018385</b>	40mm x 250m	250	40	2,00	1	ks	35,03 €

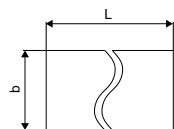

## Náradie



# Uponor vyrovnávačka rúrok

## Uponor MLC vyrovnávačka rúrok



Položka č.	Dimenzia	l mm	b mm	h mm	Bal. 2	Bal. 1	Jedn.	Cena:
<b>1010512</b>	14-25	230	195	77	60	1	ks	341,60 €

# Uponor Kolotoč

## Uponor Magna kolotoč



Položka č.	Dimenzia	Bal. 2	Bal. 1	Jedn.	Cena:
<b>1135500</b>		4	1	ks	184,46 €

# Uponor Rezanie a príprava

## Uponor Multi rezač rúr

- vonkajšie priemery 32-40mm



Položka č.	Dimenzia	Bal. 2	Bal. 1	Jedn.	Cena:
<b>1089677</b>	32-40	12	1	ks	52,01 €
<b>1089779</b>	32-40	50	1	ks	22,16 €

## Uponor Multi rezačka rúr

- vonkajší priemer 25-63 mm



Položka č.	Dimenzia	Bal. 2	Bal. 1	Jedn.	Cena:
<b>1089675</b>	25-63	12	1	ks	55,31 €
<b>1089777</b>	25-63	50	1	ks	8,36 €

## Uponor Multi rezačka rúr

- vonkajší priemer 50-125 mm



Položka č.	Dimenzia	Bal. 2	Bal. 1	Jedn.	Cena:
<b>1089676</b>	50-125	8	1	ks	106,90 €
<b>1089778</b>	50-125	50	1	ks	11,84 €

## Uponor Flex rezač rúr PEX

- Nástroj na rezanie rúrok pre flexibilné rúrky Uponor, vonkajší priemer 12 - 25 mm.

- Čepel' nie je kompatibilná s rezačom rúr Uponor 1001369



Položka č.	Dimenzia	Bal. 2	Bal. 1	Jedn.	Cena:
<b>1089673</b>	12-25	36	1	ks	38,71 €
<b>1089780</b>	12-25	150	1	ks	17,62 €

## Uponor MLC rezač potrubia + kalibrátor



Položka č.	Dimenzia	Bal. 2	Bal. 1	Jedn.	Cena:
<b>1014334</b>	63-110	32	1	ks	567,87 €
<b>1014320</b>	63-110	100	1	ks	27,75 €

## Uponor MLC fazetovací nástroj

- Pre odhranenie potrubia Uponor Uni Pipe PLUS a MLC.

- Vybavený rúčkou. Bez rúčky používaný ako príslušenstvo k závrtnej skrutke so závitom do plechu.



Položka č.	Dimenzia	Bal. 2	Bal. 1	Jedn.	Cena:
<b>1015762</b>	32	900	1	ks	44,07 €

# Uponor Rezanie a príprava

## Uponor MLC odhrotovací nástroj



Položka č.	Dimenzia	Bal. 2	Bal. 1	Jedn.	Cena:
<b>1006638</b>	40	600	1	ks	47,75 €
<b>1015808</b>	50	600	1	ks	54,16 €
<b>1014339</b>	63	600	1	ks	66,63 €
<b>1014344</b>	75	600	1	ks	87,84 €

## Uponor MLC 3-rozmer.odhrotovací nástroj



Položka č.	Dimenzia	Bal. 2	Bal. 1	Jedn.	Cena:
<b>1015739</b>	16/20/25	60	1	ks	29,04 €

## Uponor MLC vnútorná ohýbacia pružina

- ohýbacia pružina pre potrubia Uponor Uni Pipe PLUS a MLC.



Položka č.	Dimenzia	Bal. 2	Bal. 1	Jedn.	Cena:
<b>1013729</b>	16	100	1	ks	4,24 €
<b>1013734</b>	20	75	1	ks	6,84 €
<b>1013737</b>	25	50	1	ks	6,84 €
<b>1013739</b>	32	40	1	ks	10,25 €

## Uponor MLC vonkajšia ohýbacia pružina

- ohýbacia pružina pre potrubia Uponor Uni Pipe PLUS a MLC.



Položka č.	Dimenzia	Bal. 2	Bal. 1	Jedn.	Cena:
<b>1006640</b>	16	55	1	ks	8,55 €
<b>1013792</b>	20	45	1	ks	8,55 €
<b>1013794</b>	25	45	1	ks	8,55 €

## Uponor Uni Pipe PLUS ohýbací nástroj

- Vytvára rovnomerné ohyby potrubia Uponor Uni Pipe PLUS s vonkajším priemerom do 32 mm.

- Súčasťou balenia je kufrík s nástrojmi a ohýbacími segmentmi.



Položka č.	Dimenzia	Bal. 2	Bal. 1	Jedn.	Cena:
<b>1071925</b>	16-32	100	1	ks	330,63 €

# Uponor Lisovanie

## Uponor S-Press ručná lisovačka

- Na lisovanie Uponor lisovaných tvaroviek MLC 14-20 spolu s vymeniteľnými čeľusťami
- Dodávaná v puzdre bez vymeniteľných čeľustí.



Položka č.	Dimenzia	d mm	Bal. 2	Bal. 1	Jedn.	Cena:
<b>1015764</b>	14-20	14-20	100	1	ks	333,27 €

## Uponor S-Press čeľusť pre ručnú lisov.

- Čeľuste do ručnej lisovačky



Položka č.	Dimenzia	d mm	Bal. 2	Bal. 1	Jedn.	Cena:
<b>1015777</b>	16	16	50	1	ks	47,92 €
<b>1015780</b>	20	20	50	1	ks	47,92 €

## Uponor S-Press lisovačka UP110 bez čeľustí



Položka č.	Dimenzia	Bal. 2	Bal. 1	Jedn.	Cena:
<b>1083612</b>		20	1	set	1 451,77 €

## Uponor S-Press batéria pre UP110

- Akku batéria 18 V / 3,0 Ah, Li-Ion (54 Wh)
- Napätie batérie: 18 V
- Kapacita batérie: 3,0 Ah
- Doba nabíjania: s nabíjačkou SPI S-PRESS: 22 min
- Technológia: Li-Ion
- Hmotnosť: 0,6 kg



Položka č.	Dimenzia	OV V	Bal. 2	Bal. 1	Jedn.	Cena:
<b>1083608*</b>		18	10	1	ks	121,95 €

## Uponor S-Press nabíjačka batérie

- Rýchlonabíjačka pre 18V Li-Ion batérie, 230 V
- Čas nabíjania: 1,3 Ah 15 min,  
3,0 Ah 22 min
- Napájanie: 230 V AC
- Rozsah napätia: 18 V
- Hmotnosť: 1,0 kg



Položka č.	Dimenzia	OV V	Bal. 2	Bal. 1	Jedn.	Cena:
<b>1083610*</b>	Mini2, UP110	230	72	1	ks	143,73 €

# Uponor Lisovanie

## Uponor S-Press lisovacia čelust' UPP1

- lisovacie čeluste pre lisovacie tvarovky Uponor MLC



Položka č.	Dimenzia	d mm	Bal. 2	Bal. 1	Jedn.	Cena:
<b>1007084</b>	16	16	216	1	ks	135,03 €
<b>1007086</b>	20	20		1	ks	135,03 €
<b>1007087</b>	25	25		1	ks	139,37 €
<b>1007088</b>	32	32		1	ks	139,37 €

## Uponor S-Press lisovacia čelust' UPP1

- lisovacie čeluste pre lisovacie tvarovky Uponor MLC



Položka č.	Dimenzia	d mm	Bal. 2	Bal. 1	Jedn.	Cena:
<b>1015768</b>	40	40	108	1	ks	239,55 €
<b>1015792</b>	50	50	108	1	ks	246,80 €

## Uponor S-Press zákl.jednotka pre čeluste

- Základná jednotka určená pre lisovacie čeluste a tvarovky Uponor MLC 63-110 v kombinácií s lisovačkami UP 110, UP 75 a UP 75 EL



Položka č.	Dimenzia	d mm	Bal. 1	Jedn.	Cena:
<b>1046545</b>	63-110	63-110	1	ks	344,07 €

## Uponor S-Press lisovacia čelust'

- Lisovacie čeluste určené pre základnú jednotku a tvarovky Uponor MLC 63-110 v kombinácií s lisovačkami UP 110, UP 75 a UP 75 EL



Položka č.	Dimenzia	d mm	Bal. 2	Bal. 1	Jedn.	Cena:
<b>1046541</b>	63	63	72	1	ks	855,12 €
<b>1046542</b>	75	75	72	1	ks	958,17 €
<b>1046543*</b>	90	90	72	1	ks	1 146,89 €
<b>1046544*</b>	110	110	54	1	ks	1 229,76 €



# Uponor Lisovanie

## Uponor S-Press lis. Mini2 + KSP0 čeluste

- Uponor lisovačka S-Press Mini<sup>2</sup> vrátane kufríku, batérie, nabíjačky a lisovacích čelustí.
- Rozsah použitia do 32 mm.

Technická dáta:

- Veľmi rýchle lisovanie vďaka krátkemu 3-4 sekundovému lisovaciemu cyklu
- Lisovacia sila: lineárny tlak približne 15 kN
- Kapacita batérie: vysokovýkonná batéria Makita 1,3 Ah Li-Ion (voliteľne 3,0 Ah)
- Doba nabíjania: 1,5 Ah 15 min. 3,0 Ah 22 min
- Hmotnosť vrátane batérie: bez čelustí 1,7 kg
- Rozmery lisovačky: 377 x 75 x 116 mm
- Otočné: držiak lisovacích čelustí otočný približne o 350 °



Položka č.	Dimenzia	Bal. 2	Bal. 1	Jedn.	Cena:
<b>1083586</b>	16/20/25/32	30	1	set	2 162,79 €

## Uponor S-Press batéria Mini2

- Batéria 18 V / 1.5 Ah, Li-Ion (27 Wh)
- Napätie batérie: 18 V
- Kapacita batérie: 1.5 Ah
- Čas nabíjania: S nabíjačkou batérií SPI S-Press: 15 min
- Technológia článkov: Li-Ion
- Hmotnosť: 0,4 kg



Položka č.	Dimenzia	OV V	Bal. 2	Bal. 1	Jedn.	Cena:
<b>1083605</b>		18	48	1	ks	130,65 €

## Uponor S-Press nabíjačka batérie

- Rýchlonabíjačka pre 18V Li-Ion batérie, 230 V
- Čas nabíjania: 1,3 Ah 15 min,  
3,0 Ah 22 min
- Napájanie: 230 V AC
- rozsah napätia: 18 V
- Hmotnosť: 1,0 kg



Položka č.	Dimenzia	OV V	Bal. 2	Bal. 1	Jedn.	Cena:
<b>1083610*</b>	Mini2, UP110	230	72	1	ks	143,73 €

## Uponor S-Press lisovacia čelusť Mini KSP0

- Uponor lisovacia čelusť MLC Mini KSP0



Položka č.	Dimenzia	d mm	Bal. 2	Bal. 1	Jedn.	Cena:
<b>1007091*</b>	16	16	5	1	ks	163,96 €
<b>1007093*</b>	20	20	5	1	ks	163,96 €
<b>1007094*</b>	25	25	5	1	ks	172,78 €
<b>1007095*</b>	32	32	5	1	ks	172,78 €

# Uponor Expandovanie

## Uponor Q&E expandér + hlavy S3,2 S5,0



Položka č.	Dimenzia	p bar	Bal. 1	Jedn.	Cena:
<b>1004064</b>	16/20/25	6+10	1	set	354,92 €

## Uponor Q&E Expandér s hlavami M12/

- Zariadenie s elektromechanickým pohonom, dodávané v plastovom kufríku vrátane dvoch 12V Li-Ion batérií a jednej rýchlonabíjačky 220-240V/50-60Hz a maziva (Mo).
- Kovová prevodovka a kovový kryt. Súčasťou LED pracovného svetla.
- Návod na použitie v kufríku. Automatické otáčanie s M12 expandovacími hlavami.
- Použitie pre 6 bar potrubie v dimenziách do 32 mm.
- Použitie pre 10 bar potrubie v dimenziách do 25 mm.

### Technické údaje:

- Nabíjacie napätie: 12V
- Zobrazenie úrovne nabitia: Optické zobrazenie
- Doba nabíjania batérie: cca. 0,5 hod.
- Pre dimenzie: ≤ 32 mm (AK5/6 bar), ≤ 25 mm (AK2/10 bar)



	Položka č.	Dimenzia	Bal. 1	Jedn.	Cena:
<b>NEW</b>	<b>1119375</b>	6bar 9,9RS/20	1	set	990,53 €
<b>NEW</b>	<b>1119376</b>	16RS/20/25 6bar	1	set	1 074,32 €
<b>NEW</b>	<b>1119379</b>	16RS/20/25 10bar	1	set	1 074,32 €

## Uponor Q&E M12 Fuel



Položka č.	Dimenzia	Bal. 1	Jedn.	Cena:
<b>1121157</b>		1	ks	797,62 €

# Uponor Expandovanie

## Uponor Q&E hlava M12/Rapid Seal

- Vhodné pre Q&E expandér M12 / M12 FUEL



Položka č.	Dimenzia	Bal. 1	Jedn.	Cena:
<b>1119380</b>	9,9x1.1	1	ks	97,60 €

## Uponor Q&E hlava M12/M18



Položka č.	Dimenzia	d mm	s mm	p bar	zdvih mm	Bal. 1	Jedn.	Cena:
<b>1057184*</b>	14/15x2,5	14/15	2,0/2,5	6+10	14/25	1	ks	80,77 €
<b>1057185</b>	17/18x2,5	17/18	2,0/2,5	6+10	14/25	1	ks	69,67 €

## Uponor Q&E hlava M12/M18/Rapid Seal

- Vhodné pre Q&E batérový expandér M12 / M12 FUEL a M18 / M18 Fuel

Položka č.	Dimenzia	Bal. 1	Jedn.	Cena:	
<b>1119381</b>	16x1,8/2,0/2,2	1	ks	90,43 €	
<b>NEW</b>	<b>1119382</b>	20x1,9/2,0	1	ks	90,43 €
<b>NEW</b>	<b>1119383</b>	20x2,8	1	ks	90,43 €
<b>NEW</b>	<b>1119384</b>	25x2,3	1	ks	95,84 €
<b>NEW</b>	<b>1119385</b>	25x3,5	1	ks	95,84 €
<b>NEW</b>	<b>1119386</b>	32x2,9	1	ks	101,00 €

## Uponor Q&E expandér s hlavami M18 6bar



Položka č.	Dimenzia	p bar	zdvih mm	Bal. 1	Jedn.	Cena:
<b>1063908</b>	16/20/25/32	6	25	1	set	1 074,32 €

## Uponor Q&E expandér s hlavami M18 10bar



Položka č.	Dimenzia	p bar	zdvih mm	Bal. 1	Jedn.	Cena:
<b>1063909</b>	16/20/25/H32	10	25	1	set	1 074,32 €

# Uponor Expandovanie

## Uponor Q&E hlava M18 H



Položka č.	Dimenzia	d mm	s mm	p bar	zdvih mm	Bal. 1	Jedn.	Cena:
<b>1057182</b>	32x2,9/4,4	32	2,9/4,4	6+10	25	1	ks	78,34 €
<b>1057183</b>	40x3,7	40	3,7	6	25	1	ks	81,26 €

## Uponor Q&E expandér M18 VLD PEX



Položka č.	Dimenzia	zdvih mm	Bal. 1	Jedn.	Cena:
<b>1085099</b>	40-75	56	1	ks	3 144,12 €

## Uponor Q&E hlava expandéra VLD



Položka č.	Dimenzia	d mm	s mm	p bar	zdvih mm	Bal. 1	Jedn.	Cena:
<b>1085095</b>	40x3,7/5,5	40	3,7/5,5	6+10	56	1	ks	564,07 €
<b>1085096</b>	50x4,6/6,9	50	4,6/6,9	6+10	56	1	ks	564,07 €
<b>1085097</b>	63x5,8/8,6	63	5,8/8,6	6+10	56	1	ks	564,07 €
<b>1085098</b>	75x6,8/10,3	75	6,8/10,3	6+10	56	1	ks	653,79 €

## Uponor Q&E grafitová pasta



Položka č.	Dimenzia	hmotnosť kg	Bal. 1	Jedn.	Cena:
<b>1008334</b>	30g	0,03	20	ks	10,23 €

## Uponor Q&E mazacia grafitová pasta



Položka č.	Dimenzia	hmotnosť kg	Bal. 1	Jedn.	Cena:
<b>1005017</b>	100g	0,10	1	ks	27,66 €

## Uponor Milwaukee M12 náhr.batéria 4AH



Položka č.	Dimenzia	Bal. 1	Jedn.	Cena:
<b>1061185</b>	4Ah	1	ks	172,78 €

# Uponor Zafixovanie

## Uponor Siccus 14 rezací nástroj na EPS

- tepelný rezací nástroj na EPS
- 230V, 50/60Hz
- na rezanie drážok pre potrubia dimenzie 14 mm



Položka č.	Dimenzia	OV V	Bal. 2	Bal. 1	Jedn.	Cena:
<b>1006290</b>	14mm	230V	230	20	1 ks	204,96 €

## Uponor Tacker zošívaciačka + spony



Položka č.	Dimenzia	Bal. 2	Bal. 1	Jedn.	Cena:
<b>1136264</b>	14-20mm h=50mm	1250 ks	24	1 Sada	288,92 €

# Uponor Príslušenstvo

## Uponor Rapex lisovacia čeľusť



Položka č.	Dimenzia	d mm	Bal. 1	Jedn.	Cena:
<b>1006330</b>	14x2	14x2	1	ks	167,38 €
<b>1006343</b>	17x2	17x2	1	ks	167,38 €

## Uponor Vario PLUS kľúč na ventily

- Nástroj pre montáž a demontáž ventilov plastového rozdeľovača



Položka č.	Dimenzia	Bal. 2	Bal. 1	Jedn.	Cena:
<b>1009216</b>		10	1	ks	5,13 €

# Moving > Forward

# uponor

Uponor s.r.o.  
Vajnorská 105  
831 04 Bratislava

T +421 2 32111300  
E [zakaznickyservis@uponor.com](mailto:zakaznickyservis@uponor.com)  
W [www.uponor.com/sk-sk](http://www.uponor.com/sk-sk)



[www.uponor.com](http://www.uponor.com)