

DÁVKOVÁNÍ



DOSAPHOS 250 - 200 74

DOSAPHOS DIMA 75

**SOUPRAVA ODVÁPŇOVAČŮ
200-250-DIMA**

DOSAPHOS 500 - 600 - 700 76

**Technické charakteristiky
(Dávkovače)** 77

**Instalace
(dávkovačů)** 78

DOSAMATIC PC - PC BIG 80

DOSAMATIC PCS - PCS BIG 81

DOSAMATIC PPI - PP 82

DOSAMATIC PPI BIG - PP BIG 83

POOL CONTROL 84

**Technické charakteristiky
(dávkový čerpadla)** 85

Instalace 86



GELPHOS RAPID - GELPHOS P 88

GELPHOS K 89

GELPHOS L - L15 - LD - LD15 90

GELCLOR - GELCID 91

**Technické charakteristiky
(chemikálie)** 92



4 PROPORCIONÁLNÍ DÁVKOVAČE

Proti inkrustaci a korozi nástěnných kotlů, výměníků ap.

Voda, která se používá pro potravinářské účely - voda pitná - ve vodovodním řadu obsahuje určité množství rozpuštěných solí vápníku a hořčíku, které dotváří tvrdost vody.

Ohřevem vody se její tvrdost chemickou reakcí uhličitanu vápenatého a kyslíčnicku uhličitého formuje. Uhličitán vápenatý je nerozpustný, sráží vápník a ten tvoří inkrustace tepelných zařízení a výměníků, zatím co kyslíčnick uhličitý podporuje korozi. Proto je nutné u tvrdé vody (tvrdost je měřitelná pomocí testru KIT) preventivně instalovat proporcionální dávkovače zabraňující vzniku kotelního kamene a korozi.

Dávkovače proporcionálně dávkují do vody potravinářský polyfosfát (4p.p.m.), který nemění charakter pitné vody a její příměsí (v souladu s normou 2002/82/CE) se udržují trvale rozpuštěné. Vytváří tak ochranný film v potrubí a chrání před korozi. Šetří el. energii a náklady na údržbu.

Montáž dávkovače je velmi jednoduchá. Umístí se na vstup domovního vodovodu, před kotel, bojler, pračku nebo myčku nádobí.





ACQUASTOP

Zařízení BY-PASS nazývané ACQUASTOP (kohoutek) je součástí nádoby dávkovače a umožňuje výměnu náplně bez uzavření hlavního toku vody. Je součástí modelů Dosaphos 250 a Dima a umožňuje snadnou výměnu náplně, aniž by bylo nutné přerušit přívod vody.



DIMA

Model DIMA může být instalován díky svému tvaru do extrémně malých prostorů mezi zdí a kotlem s připojením "DIMA".



GELPHOS RAPID

GELPHOS RAPID jsou náplně dávkovače proti korozi a vápenatění. Náplně jsou dodávány již připravené k rychlé a jednoduché výměně.

Přípravek je uložen v uzavřených kelímčích, aby mohl být jednoduše vložen do plastové nádržky dávkovací jednotky. Toto praktické balení a čisté složení chemikálií zaručují optimální dávkování přípravku.

Přípravek je balen ve shodě s normou CEE pro potravinářské účely a pro pitnou vodu.

obr. 1 - Provoz

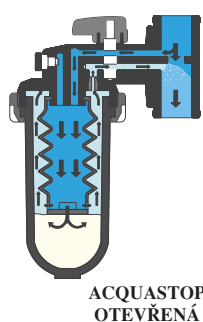

obr. 2 - Výměna

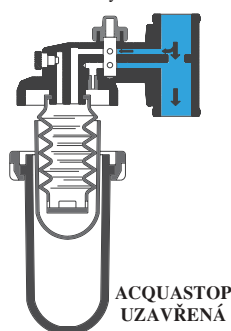

Výměna náplní dávkovacích jednotek GEL je velmi snadná. Stačí uzavřít zařízení ACQUASTOP, uvolnit odvzdušňovací ventil a provést výměnu náplně Gelphos Rapid.

Proporcionální dávkovače se zařízením By-pass*

DOSAPHOS 250 a DOSAPHOS 200 jsou dávkovače určené jako efektivní systém proti tvorbě usazenin a korozi v kotli, bojleru, pračce nebo myčce nádobí. Jsou nepostradatelné tam, kde je voda tvrdá. Dávkovače 200 a 250 jsou přizpůsobeny k montáži v libovolné poloze: na potrubí vodorovně, svisle i šikmě. Dávkovač Dosaphos je vyroben z chromované mosazi a z plastového materiálu, který je schválen podle normy pro pitnou vodu. DOSAPHOS 250 je na rozdíl od DOSAPHOS 200 doplněn by-passem typu ACQUASTOP (patent GELu), který umožní snadnou výměnu náplně přerušením toku vody jen do dávkovače, a nikoliv zastavením dodávky vody v celém potrubí, dle normy D.M.443 z 21/12/90. Dávkovač je vybaven jednou náplní Gelphos Rapid.

* platí jen pro typ DOSAPHOS 250



TECHNICKÉ CHARAKTERISTIKY

Připojení	1/2" - 1/2" (f.f.)
Rozměry H x Z x Int	15 x 11 x 6 (cm)
Max.dávkování	4 p.p.m. (mg/l)
Vydatnost náplně	12÷15 m ³
Max.tlak	10 bar
Max.průtok	2 m ³ /hod
Tlak.ztráta náplně	0,2 bar
Teplota prostředí	5°C - 50°C (41°F - 122°F)
Teplota vody u vstupu	5°C - 50°C (41°F - 122°F)
By-pass součástí výrobku	(Dosaphos 250)



Horizontální instalace



Vertikální instalace



DOSAPHOS

Typ	Dosaphos 200	Dosaphos 250
Kód	105.010.50	105.030.70
Materiál	Mosaz / San	Mosaz / San

DOSAPHOS DIMA

Proporcionální dávkovače se speciálním otvorem DIMA a se zařízením By-pass

DOSAPHOS DIMA je vyvinut jako účinný pomocník v boji proti usazeninám a korozi v kotlích ÚT, ohřívacích TUV, kávovarech, pračkách nebo myčkách nádobí. Je nepostradatelný u tvrdé vody.

Zamezuje usazování uhličitánu vápenatého - krustaci a tvoří ochranný film (v potrubí) proti korozi.

Přípravek Gelphos pro automatické a proporcionální dávkování je schopen:

- zamezit usazování uhličitánu vápenatého, který vytváří vodní kámen,
- vytvořit v potrubí ochranný film, který zabrání tvoření koroze.

Konstrukce dávkovače DIMA (patent GEL) umožňuje jeho montáž také v malých prostorách mezi zdí a kotle. Dosaphos DIMA je sériově vybaven **by-passem ACQUASTOP** (patent Gelu), který umožní zastavit kohoutem vodu do dávkovače bez jakéhokoliv přerušení průtoku vody ve vodovodním řádu a vyhovuje normě D.M.č.443 z 21/12/90. Pro DOSAPHOS DIMA je vhodná jednotlivá náplň GELPHOS RAPID.



Čelní instalace

Postranní instalace

TECHNICKÉ CHARAKTERISTIKY

Připojení	1/2"-1/2" (f.f.) nebo 1/2"-3/4" (f.f.)
Rozměry H x Z x Int	20 x 7 x 4 (cm)
Max. dávkování	4 p.p.m. (mg/l)
Výdatnost náplně	12÷15 m ³
Max. tlak	10 bar
Max. průtok	1,5 m ³ /h
Tlak. ztráta náplně	0,2 bar
Teplota prostředí	5°C - 50°C (41°F - 122°F)
Teplota vody u vstupu	5°C - 50°C (41°F - 122°F)
By-pass součástí výrobku	ANO



DOSAPHOS

Typ	Dosaphos Dima 1/2"-1/2"	Dosaphos Dima 1/2" - 3/4"
Kód	105.050.70	105.060.70
Materiál	Mosaz / San	Mosaz / San

SOUPRAVA ODVÁPŇOVAČŮ 200 - 250 - DIMA

Proporcionální dávkovače + osm náhradních náplní

SOUPRAVA ODVÁPŇOVAČE typu DIMA 200-250 je velmi praktickou a oblíbenou pomůckou díky svému účelnému balení. Obsahuje proporcionální dávkovač (DOSAPHOS 200 nebo 250 nebo DIMA) a 8 náhradních náplní GELPHOS RAPID .

TECHNICKÉ CHARAKTERISTIKY

Souprava odvápňovačů 250 viz. Dosaphos Dima 250
Souprava odvápňovačů DIMA viz. Dosaphos Dima
Souprava odvápňovačů 200 viz. Gelphos Rapid



DOSAPHOS 500 - 600 - 700

Proporcionální dávkovače

DOSAPHOS 500 - 600 - 700 jsou dávkovače určené pro větší průtok a větší vydatnost. Používají se v systému proti usazování vod.kamene a korozi ve vodovodních řadech, zásobnících TUV a výměnících o větším objemu a výkonu. Dosaphos 500 - 600 - 700 jsou vyrobeny z chromované mosazi a plastového materiálu schváleného pro pitnou vodu a jsou baleny s náplní po 0,5kg GELPHOS P.

TECHNICKÉ CHARAKTERISTIKY

Připojení	1" - 1" (f.f.)
Rozměry H x L (cm)	18x11(500) - 23x11(600) 23x13(700)
Max. dávka	4 p.p.m. (mg/l)
Autonomie	100 m ³ (500) 120 m ³ (600-700)
Max. tlak	10 bar
Max. průtok	5,8 m ³ /h
Tlak.ztráta náplně	0,2 bar
Teplota prostředí	5°C - 50°C (41°F - 122°F)
Teplota vody u vstupu	5°C - 50°C (41°F - 122°F)







SOUPRAVA ODVÁPŇOVAČŮ

Typ	Souprava odvápňovačů 200	Souprava odvápňovačů 250	Souprava odvápňovačů Dima 1/2"	Souprava odvápňovačů Dima 1/2" - 3/4"
Kód	104.510.00	104.520.00	104.560.00	104.570.00
Materiál	Mosaz / San	Mosaz / San	Mosaz / San	Mosaz / San

DOSAPHOS

Typ	Dosaphos 500 1"	Dosaphos 600 1"	Dosaphos 700 1"
Kód	105.070.30	105.070.20	105.070.00
Materiál	Mosaz / San	Mosaz / San	Mosaz / San

PROPORCIONÁLNÍ DÁVKOVAČE

Typ	Přípoj.	By Pass	Max. průtok (m ³ /h)	Max. tlak (bar)	Ztráta odporem (bar)	Celk. náplň (m ³)	Teplota vody		Tepl. prostředí		Rozměry		Balení	
							(°C)	(°F)	(°C)	(°F)	H (cm)	L (cm)		
	Dosaphos 200	1/2" - 1/2"	ne	2	10	0,2	1215	5-40	41-104	5-50	41-122	15	6	kelímek
	Dosaphos 250	1/2" - 1/2"	ano	2	10	0,2	1215	5-40	41-104	5-50	41-122	15	6	kelímek
	Dosaphos Dima	1/2" - 1/2"	ano	1,5	10	0,2	1215	5-40	41-104	5-50	41-122	19,5	4	kelímek
	Dosaphos Dima	1/2" - 3/4"	ano	1,5	10	0,2	1215	5-40	41-104	5-50	41-122	19,5	4	kelímek
	Souprana odvápnovače 200	1/2" - 1/2"	ne	2	10	0,2	(12÷15)x8	5-40	41-104	5-50	41-122	15	6	kufřík
	Souprana odvápnovače 250	1/2" - 1/2"	ano	2	10	0,2	(12÷15)x8	5-40	41-104	5-50	41-122	15	6	kufřík
	Souprana odvápnovače Dima	1/2" - 1/2"	ano	1,5	10	0,2	(12÷15)x8	5-40	41-104	5-50	41-122	19,5	4	kufřík
	Souprana odvápnovače Dima	1/2" - 3/4"	ano	1,5	10	0,2	(12÷15)x8	5-40	41-104	5-50	41-122	19,5	4	kufřík
	Dosaphos 500	1" - 1"	ne	5,8	10	0,2	100	5-40	41-104	5-50	41-122	18	11	krabice
	Dosaphos 600	1" - 1"	ne	5,8	10	0,2	120	5-40	41-104	5-50	41-122	23	11	krabice
	Dosaphos 700	1" - 1"	ne	5,8	10	0,2	120	5-40	41-104	5-50	41-122	23	13	krabice

4 INSTALACE

1 DOSAPHOS 200 - 250

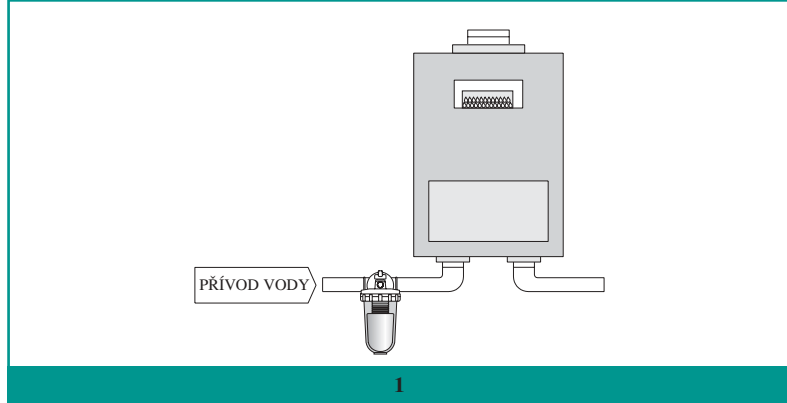

2 DOSAPHOS DIMA

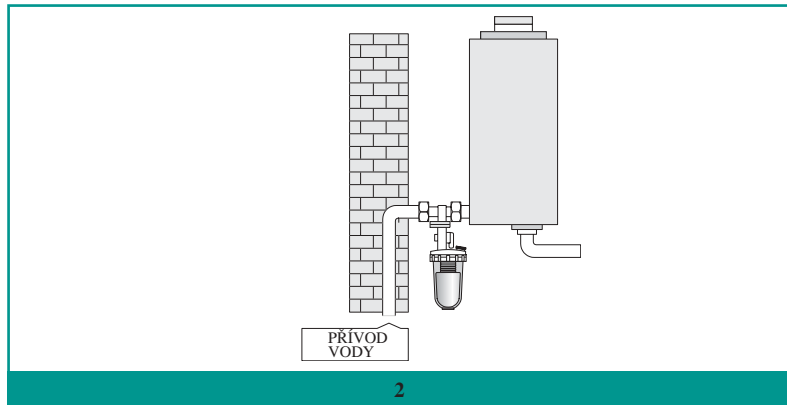

3 DOSAPHOS 500 - 600 - 700

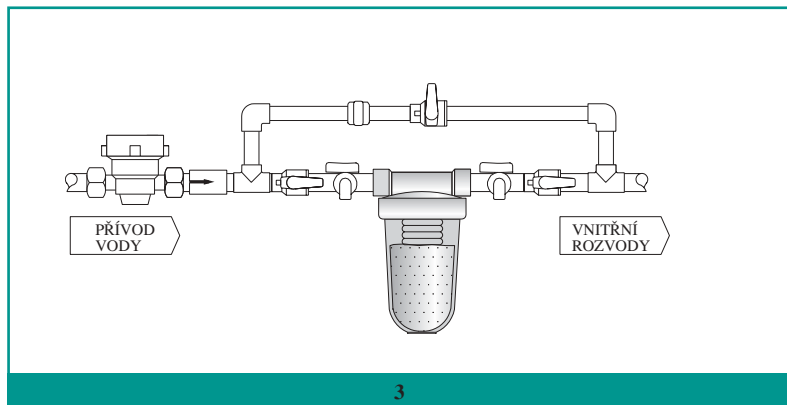

4 NÁDOBY DEPURA S VLOŽKAMI GELPHOS 5" - 7" - 10"

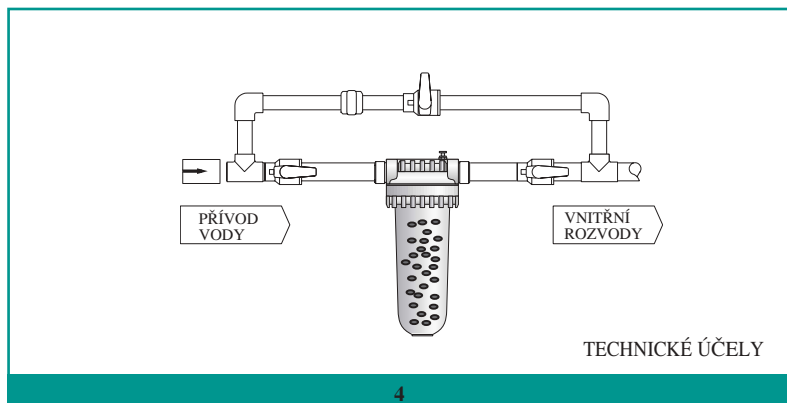

DÁVKOVACÍ ČERPADLA



Určení: proti usazeninám, korozi, k dezinfekci atd.

Voda z městského řadu nebo ze studny pro průmyslové užití mnohdy vykazují nežádoucí příměsi bakterií nebo řas, kyselost, zásaditost, vysokou tvrdost atd. Proto je nutné v tomto případě nainstalovat zařízení - dávkovací čerpadla, která dodávají přesným dávkováním vhodné přípravky, které jsou zdraví neškodné a brání tvorbě usazenin a koroze. Dávkování je regulovatelné. Nejjednodušší řešení dle normy o pitné vodě je instalace dávkovacího čerpadla, které je na začátku zařízení nebo pracuje jako preventivní ochranné vybavení. GEL dodává již řadu let širokou škálu dávkovacích čerpadel s konstantním nebo regulovatelným dávkováním pro rozmanité účely: pro domácnosti, restaurace nebo k průmyslovým účelům. Veškerá zařízení jsou dodávána samostatně nebo společně s nádržemi a jsou vyráběna z materiálů prvotřídní kvality pro získání vynikajících výkonů s maximální bezpečností.

Čerpadlo s konstantním dávkováním

DOSAMATIC PC je dávkovací čerpadlo s konstantním dávkováním (u modelů s vyrovnávacími nádržemi použijte Dosamatic PPI); a musí být propojeno s tlakovacím čerpadlem. Dávkování je regulovatelné od 0% až do 100% svého max. výkonu. Je určeno pro úpravu vody proti korozi, vodnímu kameni, pro dezinfekci a k proměnlivé úpravě pH. Dodává se samostatně nebo s nádrží.

TECHNICKÉ CHARAKTERISTIKY

Membránové čerpadlo	
Výkon	konst. regul. od 0 - 3 l/h
Jednotl.vstřik	0,36 cc
Max.protlak	7 bar
Max.sací hloubka	1,5 m
Tepl.prostředí	5°C - 50°C (41°F - 122°F)
Rozměry cm	v = 18 - š = 9,2 - hl. = 16
Napětí	230 V
El. příkon	12W (230 V)
Stupeň krytí	IP 65
Nádrž	100 l



DOSAMATIC PC BIG

DOSAMATIC PC BIG je dávkovací čerpadlo s konstantním dávkováním a musí být propojeno s pomocným čerpadlem (u modelů s vyrovnávacími nádržemi použijte Dosamatic PPI). Dávkování je regulovatelné od 0% až do 100% svého max. výkonu. Je určeno pro úpravu vody proti korozi, vodnímu kameni, pro dezinfekci a k proměnlivé úpravě pH. Dodává se samostatně nebo s nádrží.

TECHNICKÉ CHARAKTERISTIKY

Membránové čerpadlo	
Výkon	konst. regul. od 0 - 9 l/h
Jednotl.vstřik	1,3 cc
Max.protlak	10 bar
Max.sací hloubka	1,5 m
Tepl.prostředí	5°C - 50°C (41°F - 122°F)
Rozměry cm	v = 17 - š = 22 - hl. = 15,3
Napětí	230 V
El. příkon	15÷24W (230 V)
Stupeň krytí	IP 65
Nádrž	100 l



DOSAMATIC PC - PC BIG

Typ	Dosamatic PC + nádrž	Dosamatic PC	Dosamatic PC BIG + nádrž	Dosamatic PC BIG
Kód	106.010.1S	106.010.10	106.015.1S	106.015.10

DOSAMATIC PCS



TECHNICKÉ CHARAKTERISTIKY

Membránové čerpadlo	
Výkon	konst. regul. od 0 - 3 l/h
Jednotl.vstřik	0,36 cc
Max.protitlak	7 bar
Max.sací hloubka	1,5 m
Tepl.prostředí	5°C - 50°C (41°F - 122°F)
Rozměry cm	v = 18 - š = 9,2 - hl. = 16
Napětí	230 V
El. příkon	12W (230 V)
Stupeň krytí	IP 65
Vybavení:	hladinové čidlo
Nádrž	100 l

Čerpadlo s konstantním dávkováním a hladinovou sondou

DOSAMATIC PCS je shodné s modelem PC, je však navíc vybaveno hladinovým čidlem. Dojde-li k vyčerpání roztoku v nádrži, hladinové čidlo zastaví čerpadlo. Dodává se samostatně nebo s nádrží.



DOSAMATIC PCS BIG



TECHNICKÉ CHARAKTERISTIKY

Membránové čerpadlo	
Výkon	konst. regul. od 0 - 9 l/h
Jednotl.vstřik	1,3 cc
Max.protitlak	10 bar
Max.sací hloubka	1,5 m
Tepl.prostředí	5°C - 50°C (41°F - 122°F)
Rozměry cm	v = 17 - š = 22 - hl. = 15,3
Napětí	230 V
El. příkon	15÷24W (230 V)
Stupeň krytí	IP 65
Vybavení:	hladinové čidlo
Nádrž	100 l

Čerpadlo s konstantním dávkováním a hladinovou sondou

DOSAMATIC PCS BIG je shodné s modelem DOSAMATIC PC BIG, je však navíc vybaveno hladinovým čidlem. Dojde-li k vyčerpání roztoku v nádrži, hladinové čidlo zastaví čerpadlo. Dodává se samostatně nebo s nádrží.

DOSAMATIC PCS - PCS BIG

Typ	Dosamatic PCS + nádrž	Dosamatic PCS	Dosamatic PCS BIG + nádrž	Dosamatic PCS BIG
Kód	106.030.1S	106.030.10	106.035.1S	106.035.10

Čerpadlo s proporcionálním dávkováním, hladinovým čidlem a počítadlem litrů

DOSAMATIC PPI je dávkovací čerpadlo s proporcionálním dávkováním. Je vybavené hladinovým čidlem a přesným počítadlem litrů, který je schopen odměřit požadované množství vody a zaručit tak správné proporcionální dávkování, regulovatelné od 0 do 3 l/h. Je určeno pro úpravu vody proti korozi, vodnímu kamení, pro dezinfekci a k proměnlivé úpravě pH. Dodává se samostatně nebo s nádrží. **Pozn.** Pokud bude čerpadlo dávkovat alifatické polyaminy, je nutné to uvést v objednávce.

TECHNICKÉ CHARAKTERISTIKY

Membránové čerpadlo	
Výkon	proporcionálně regul. od 0 - 3 l/h
Jednotl.vstřik	0,36 cc
Max.protitlak	7 bar
Max.sací hloubka	1,5 m
Tepl.prostředí	5°C - 50°C (41°F - 122°F)
Rozměry cm	v = 18 - š = 9,2 - hl. = 16
Napětí	230 V
El. příkon	12W (230 V)
Stupeň krytí	IP 65
Vybavení:	hladinové čidlo
Nádrž	100 l



TECHNICKÉ CHARAKTERISTIKY - POČÍTAČ LITRŮ

Připojení	1/2" m.	3/4" m.	1" m.	1 1/4" m.	1 1/2" m.	2" m.
Max. tlak (bar)	10	10	10	10	10	10
Max. výkon (m ³ /h)	3	5	7	10	20	30
Tlak. ztráta (bar)	1	1	1	1	1	1
Impulzy na litr	4	4	4	4	4	4
Tepl. vody	5-30°C - 41-86°F*					

* Možno také objednat počítáč litrů až do 90°C - 194°F.

DOSAMATIC PP

DOSAMATIC PP je shodné s modelem DOSAMATIC PPI, není však vybaven počítadlem litrů s vysílačem impulsů. Dodává se samostatně nebo s nádrží.

TECHNICKÉ CHARAKTERISTIKY

Membránové čerpadlo	
Výkon	proporcionálně regul. od 0 - 3 l/h
Jednotl.vstřik	0,36 cc
Max.protitlak	7 bar
Max.sací hloubka	1,5 m
Tepl.prostředí	5°C - 50°C (41°F - 122°F)
Rozměry cm	v = 18 - š = 9,2 - hl. = 16
Napětí	230 V
El. příkon	12W (230 V)
Stupeň krytí	IP 65
Vybavení:	hladinové čidlo
Nádrž	100 l



DOSAMATIC PPI - PP

Typ Kód	Dosamatic PPI 1/2" + nádrž 106.091.1S	Dosamatic PPI 1/2" 106.091.15	Dosamatic PPI 3/4" + nádrž 106.091.2S	Dosamatic PPI 3/4" 106.091.25
Typ Kód	Dosamatic PPI 1" + nádrž 106.091.3S	Dosamatic PPI 1" 106.091.35	Dosamatic PPI 1 1/4" + nádrž 106.091.4S	Dosamatic PPI 1 1/4" 106.091.45
Typ Kód	Dosamatic PPI 1 1/2" + nádrž 106.091.5S	Dosamatic PPI 1 1/2" 106.091.55	Dosamatic PPI 2" + nádrž 106.091.6S	Dosamatic PPI 2" 106.091.65
Typ Kód	Dosamatic PP + nádrž 106.091.XS	Dosamatic PP 106.091.X5		

DOSAMATIC PPI BIG

Čerpadlo s proporcionálním dávkováním, hladinovým čidlem a počítačem litrů

DOSAMATIC PPI BIG je dávkovací čerpadlo s proporcionálním dávkováním. Je vybavené hladinovým čidlem a přesným počítačem litrů, který je schopen odměřit požadované množství vody a zaručit tak správné proporcionální dávkování, regulovatelné od 0 do 9 l/h. Je určeno pro úpravu vody proti korozi, vodnímu kameni, pro dezinfekci a k proměnlivé úpravě pH. Provedení BIG je výkonnější typ určený pro velké průtoky, s možností většího dávkování účinného přípravku. Dodává se samostatně nebo s nádrží.



TECHNICKÉ CHARAKTERISTIKY

Membránové čerpadlo	
Výkon	proporcionálně regul. od 0 - 9 l/h
Jednotl.vstřik	1,3 cc
Max.protlak	10 bar
Max.sací hloubka	1,5 m
Tepl.prostředí	5°C - 50°C (41°F - 122°F)
Rozměry cm	v = 17 - š = 22 - hl. = 15,3
Napětí	230 V
El. příkon	15÷24W (230 V)
Stupeň krytí	IP 65
Vybavení:	hladinové čidlo
Nádrž	100 l

TECHNICKÉ CHARAKTERISTIKY - POČÍTAČ LITRŮ										
Připojení		1/2" m.	3/4" m.	1" m.	1 1/4" m.	1 1/2" m.	2" m.	DN65	DN80	DN100
Max. tlak (bar)		10	10	10	10	10	10	10	10	10
Max. výkon (m ³ /h)		3	5	7	10	20	30	55	90	140
Tlak. ztráta (bar)		1	1	1	1	1	1	1	1	1
Impulsy na litr		4	4	4	4	4	4	1	1	1
Tepl. vody		5-30°C - 41-86°F*								

* Možno také objednat počítač litrů až do 90°C - 194°F.

DOSAMATIC PP BIG

DOSAMATIC PP BIG je shodné s modelem DOSAMATIC PPI BIG, není však vybaven počítačem litrů s vysílačem impulsů. Dodává se samostatně nebo s nádrží.



TECHNICKÉ CHARAKTERISTIKY

Membránové čerpadlo	
Výkon	proporcionálně regul. od 0 - 9 l/h
Jednotl.vstřik	1,3 cc
Max.protlak	10 bar
Max.sací hloubka	1,5 m
Tepl.prostředí	5°C - 50°C (41°F - 122°F)
Rozměry cm	v = 17 - š = 22 - hl. = 15,3
Napětí	230 V
El. příkon	15÷24W (230 V)
Stupeň krytí	IP 65
Vybavení:	hladinové čidlo
Nádrž	100 l

DOSAMATIC PPI BIG - PP BIG

Typ Kód	Dosamatic PPI BIG 1/2" + nádrž 106.095.1S	Dosamatic PPI BIG 1/2" 106.095.1S	Dosamatic PPI BIG 3/4" + nádrž 106.095.2S	Dosamatic PPI BIG 3/4" 106.095.2S
Typ Kód	Dosamatic PPI BIG 1" + nádrž 106.095.3S	Dosamatic PPI BIG 1" 106.095.3S	Dosamatic PPI BIG 1 1/4" + nádrž 106.095.4S	Dosamatic PPI BIG 1 1/4" 106.095.4S
Typ Kód	Dosamatic PPI BIG 1 1/2" + nádrž 106.095.5S	Dosamatic PPI BIG 1 1/2" 106.095.5S	Dosamatic PPI BIG 2" + nádrž 106.095.6S	Dosamatic PPI BIG 2" 106.095.6S
Typ Kód	Dosamatic PPI BIG 2 1/2" + nádrž 106.095.7S	Dosamatic PPI BIG 2 1/2" 106.095.7S	Dosamatic PPI BIG 3" + nádrž 106.095.8S	Dosamatic PPI BIG 3" 106.095.8S
Typ Kód	Dosamatic PPI BIG 4" + nádrž 106.095.9S	Dosamatic PPI BIG 4" 106.095.9S	Dosamatic PP BIG + nádrž 106.095.XS	Dosamatic PP BIG 106.095.XS

4 POOL CONTROL

Kontrolní jednotka pro regulaci pH a chloru v bazénu

POOL CONTROL je jednotka pro rozbor, kontrolu a automatickou regulaci pH a chloru v bazénu, doplněná pHmetrem, rxmetrem, dvěma dávkovacími pumpami, sondou, nosičem sondy a předfiltrem. Vše je upevněno na panelu.

TECHNICKÉ CHARAKTERISTIKY

Dávkovací čerpadla	
Membrán.čerpadla	
Průtok	konstantní průtok řízen automaticky od 0 do 5 l/h
Jednotný vstřík	0,48 cc
Max.komprese	7 bar
Max.sací výška	1,5 m
Teplota prostředí	5°C do 50°C (41°F do 122°F)
Napětí	230 V
El. příkon	30W + 30W (230 V)
Stupeň krytí	IP 65
Vybavení	hladinové čidlo x 2
pHmeter	
Rozsah	0-14
Rozlišení	0,1
El. příkon	15W (230V)
Redox	
Rozsah	0-1400 mV
Rozlišení	1 mV
El. příkon	15W (230V)
Celkové rozměry	60x80 cm



POOL CONTROL

Typ	Pool Control
Kód	155.013.00

DÁVKOVACÍ ČERPADLA

Typ	Připojení		Impulsy na litr	Průtok za impuls	Max. frekv. impulsů	Průtok		Počítač litrů s vysíl. impulsů	Hladinové čidlo	Průtok (l/h)	Max. proti tlak (bar)	El. příkon W
	Vstřík	Počítač litrů				konst.	proporc.					
Dosamatic PC	3/8"-1/2"	–	–	0,36 (cc)	150 per min.	ANO	–	–	–	0 - 3	7	12
Dosamatic PC Big	3/8"-1/2"	–	–	1,3 (cc)	150 per min.	ANO	–	–	–	0 - 9	10	15 - 24
Dosamatic PCS	3/8"-1/2"	–	–	0,36 (cc)	150 per min.	ANO	–	–	ANO	0 - 3	7	12
Dosamatic PCS Big	3/8"-1/2"	–	–	1,3 (cc)	150 per min.	ANO	–	–	ANO	0 - 9	10	15 - 24
Dosamatic PP*	3/8"-1/2"	–	–	0,36 (cc)	150 per min.	ANO	ANO*	–	ANO	0 - 3	7	12
Dosamatic PP Big*	3/8"-1/2"	–	–	1,3 (cc)	150 per min.	ANO	ANO*	–	ANO	0 - 9	10	15 - 24
Dosamatic PPI	3/8"-1/2"	ANO	4 imp.-1 l	0,36 (cc)	150 per min.	ANO	ANO	ANO	ANO	0 - 3	7	12
Dosamatic PPI Big	3/8"-1/2"	ANO	4 imp.-1 l 4 imp.-100 l	1,3 (cc)	150 per min.	ANO	ANO	ANO	ANO	0 - 9	10	15 - 24

* Počítač litrů s vysílačem impulsů je nutný pro proporcionální dávkování.

Stupeň krytí IP 65. Zdroj napětí 230 V. Max. sací výška 1,5 m.

PŘÍSLUŠENSTVÍ PRO DÁVKOVACÍ ČERPADLA

Kód	Kapacita	Výška	Průměr	Materiál
455.000.80 nádrž	100 lt.	103 cm	43 cm	Polypropylen

POOL CONTROL

Dávkovací čerpadla	
Membrán. čerpadla	
Průtok	konstantní průtok řízen automaticky od 0 do 5 l/h
Jednotný vstřík	0,48 cc
Max. komprese	7 bar
Max. sací výška	1,5 m
Teplota prostředí	5°C do 50°C (41°F do 122°F)
Napětí	230 V
El. příkon	30W + 30W (230 V)
Izolační krytí	IP 65
Vybavení	hladinové čidlo x 2
pH-Metr	
Rozsah	0-14
Rozlišení	0,1
El. příkon	15W (230V)
Redox	
Rozsah	0-1400 mV
Rozlišení	1 mV
El. příkon	15W (230V)
Rozměry	60x80 cm

1 DOSAMATIC PC - PC BIG - PCS PCS BIG - PP - PP BIG

příklad konstantního dávkování dezinfekce*

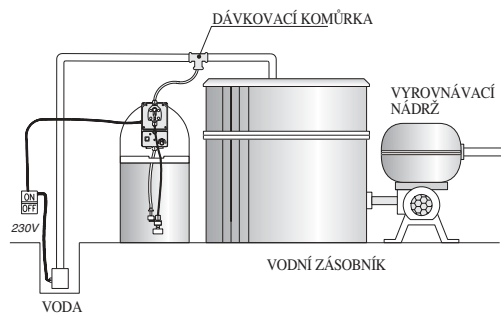

1

2 DOSAMATIC PPI - PPI BIG

příklad proporčního dávkování dezinfekce*

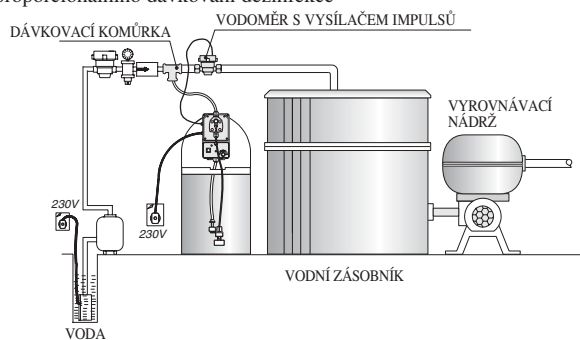

2

3 POOL CONTROL

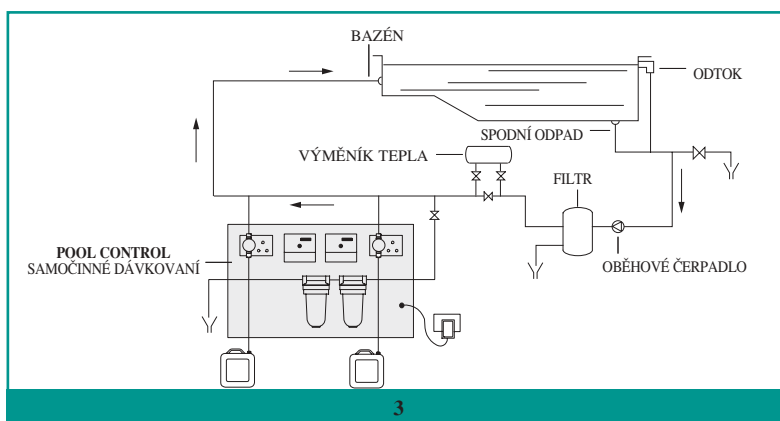

3

* v případě jiného druhu dávkování je nutné vynechat část týkající se zásobování vody

NÁPLNĚ DO DÁVKOVAČŮ A DÁVKOVACÍCH ČERPADEL

Ochranné přípravky proti korozi a vodnímu kameni určené pro sanitární vodní systémy

Řada ochranných přípravků proti korozi a vodnímu kameni pro dávkovače obsahující krystaly polyfosfátu (Gelphos K) je určena pro technologické využití, zatímco následující přípravky jsou určeny jak pro technické využití, tak pro pitnou vodu:

Gelphos P – velice čistý prášek proti korozi a vodnímu kameni vhodný pro pitnou vodu;

Gelphos Rapid – předem smíchaný přípravek je dodáván v praktických kelímcích;

Gelphos L, L15, LD, LD15 – velice čisté tekuté přípravky vhodné pro pitnou vodu.

Všechny přípravky pro pitnou vodu odpovídají normám CEE.

Přípravky pro dezinfekci vody

Dezinfekční přípravek Gelclor je určený pro odstranění mikrobiologického znečištění vody. Přípravek odpovídá normám CEE a je tedy vhodný pro pitnou vodu.

Přípravek pro odstranění vodních řas pro technické účely

Přípravek k odstranění vodních řas s širokým polem působnosti je vhodný pro plavecké bazény, fontány a pro technické využití.



Proporcionální dávkovače pro okamžité použití - proti korozi a vodnímu kameni

GELPHOS RAPID je přípravek působící proti vodnímu kameni - krustaci, korozi, navíc s antibakteriálními účinky. Náplň je již přesně namíchaná a připravená k okamžitému použití. Maximální množství přípravku Gelphos Rapid, které je dávkováno do vody činí 4 p.p.m. Ochraňuje kotle ÚT, vodní armatury a další zařízení pro přípravu a dodávky vody proti korozi a tvorbě vodního kamene, kterou způsobuje kys.uhličitý přítomný ve vodě.

Výrobek vyhovuje normě CEE pro potravinářská zařízení a pitnou vodu.

TECHNICKÉ CHARAKTERISTIKY

Výrobek	prášek již namíchaný
Obsah	E 450 (80%) E 339 (20%) H ₂ O
Vydatnost náplně	12÷15 m ³
Schválení	norma CEE

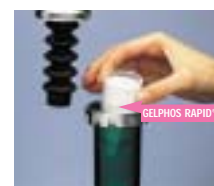

GELPHOS P

Prášek k míchání pro prop. dávk. – proti korozi a vodnímu kameni

Práškový přípravek proti korozi a tvorbě vodního kamene GELPHOS P je určen k ochraně kotlů ÚT, vodních armatur a dalších zařízení pro přípravu a dodávky vody. Maximální množství přípravku Gelphos P, které je dávkováno do vody činí 4 p.p.m. Před použitím je třeba jej namíchat. GELPHOS P vyhovuje normě CEE pro potravinářská zařízení a pitnou vodu.

TECHNICKÉ CHARAKTERISTIKY

Výrobek	prášek k namíchání
Obsah	E 450 (80%) E 339 (20%)
Schválení	norma CEE



GELPHOS RAPID

Typ	Gelphos Rapid	
Kód	107.011.60	

GELPHOS P

Typ	Gelphos P 1 Kg	Gelphos P 10 Kg
Kód	107.010.50	107.010.30

GELPHOS K

Krystalický přípravek proti korozi a inkrustacím

GELPHOS K je dodáván ve formě krystalů. Obsahuje směs alkalických fosfátů, schopných odstranit usazeniny vápence, a zabraňuje korozi výměníků a potrubí. Výrobek je k dispozici v kbelíku nebo filtračních vložkách do filtrů DEPURA 5" - 7" - 10". Je určen pouze k technickému použití.

DÁVKOVÁNÍ



TECHNICKÉ CHARAKTERISTIKY

Výrobek	krystalky
Barva	bílá
Hustota	2,5 kg/dm ³
Rozpustnost	0,04% /hod

GELPHOS K

Typ Kód	Náplň Gelphos K 5" 103.065.00	Náplň Gelphos K 7" 103.067.00	Náplň Gelphos K 10" 103.070.00	Gelphos K 1,5 Kg 107.030.50	Gelphos K 25 Kg 107.030.10
------------	----------------------------------	----------------------------------	-----------------------------------	--------------------------------	-------------------------------

GELPHOS L - L15

Tekutý přípravek proti korozi a vodnímu kameni pro sanitární vodní systémy

GELPHOS L se dávkuje do vody s vyšší tvrdostí než je 15°f* v hodnotě 60 - 80p.p.m. Chrání kotle, ventily a vodní armatury před usazováním vodního kamene a zamezuje korozi, kterou způsobuje přítomný kyslíčnick uhlíčitý..

GELPHOS L 15 se dávkuje do vody s nižší hodnotou tvrdosti než 15°f* v hodnotě 60 -80p.p.m. Chrání kotle a zařízení před korozi, kterou způsobuje měkká voda.

Výrobky vyhovují normě CEE pro pitnou vodu a civilní účely. Jsou určené do proporcionálních dávkovacích čerpadel.

* 15 p.p.m. CaCO₃.

GELPHOS LD - LD15

Tekutý přípravek ničící bakteriální kmeny a viry, určený jako ochrana proti korozi a vodnímu kameni pro sanitární vodní systémy

Je to roztok připravený k okamžitému použití pro dávkovací čerpadla jako ochrana proti korozi a usazování vodního kamene, ničící bakterie ve vodě v autonomních zásobárnách.

GELPHOS LD se používá s vodou tvrdší než 15°f*, je dávkován v hodnotě 60-80 p.p.m., ochraňuje kotle instalaci a kohouty proti usazování vodního kamene a korozi, kterou způsobuje kyslíčnick uhlíčitý přítomný ve vodě.

GELPHOS LD 15 se používá s vodou, která má nižší hodnotu tvrdosti než 15°f*, je dávkován v hodnotě 60-80 p.p.m., ochraňuje kotle a instalaci proti korozi, kterou způsobuje měkká voda.

Výrobky jsou shodné s normou CEE pro užití pitné vody a civilní účely. Jsou určené do proporcionálních dávkovacích čerpadel.

* 15 p.p.m. CaCO₃.

CHEMICKO-FYZIKÁLNÍ VLASTNOSTI

Ochranný roztok k okamžitému použití proti korozi a tvorbě vodního kamene

Stav	kapalina
Barva	bezbarvá kapalina
Zápach	bez zápachu
Bod srážlivosti	+10°C - +50°F
Spec.váha	0,91 Kg/dm ³
pH	6,2 (1% roztok)
Dávkování	60÷80 p.p.m.
Obsah P.O.	6,5%



CHEMICKO-FYZIKÁLNÍ VLASTNOSTI

Ochranný roztok k okamžitému použití proti korozi a tvorbě vodního kamene

Stav	kapalina
Barva	bezbarvá
Zápach	bez zápachu
Bod srážlivosti	+10°C - +50°F
Spec.váha	0,91 Kg/dm ³
pH	6,2 (1% roztok)
Dávkování	60÷80 p.p.m.
Obsah P.O.	6,5%



GELPHOS L - L15

Typ	Gelphos L 30 Kg	Gelphos L 15 30 Kg
Kód	107.020.1E	107.025.1E

GELPHOS LD - LD15

Typ	Gelphos LD 30 Kg	Gelphos LD 15 30 Kg
Kód	107.020.5E	107.025.5E

GELCLOR

Dezinfekční přípravek vhodný pro pitnou vodu

GELCLOR je roztok chlornanu sodného vhodný pro dezinfekci pitné vody. Přípravek se zbytkovou koncentrací (po 20 min. působení) mezi 0,2 a 0,4 p.p.m. je v souladu s normou pro potravinářské a domácí využití. Přípravek je určen pro proporcionální dávkovací čerpadla.



CHEMICKO-FYZIKÁLNÍ VLASTNOSTI

Dezinfekční přípravek na bázi chlornanu sodného určený k dezinfekci pitné vody

Stav	kapalina
Barva	žlutozelená
Zápach	příznačný
Bod srážlivosti	-6°C - +21,2°F
Spec.váha	1,22 Kg/dm ³
pH	8
Dávkování*	

* Vhodné dávkování pro dosažení 0,2 p.p.m. volného chlóru po 20 - 30 minutách působení.

GELCID

Přípravek pro odstranění vodních řas

GELCID je přípravek určený k zamezení tvorby vodních řas a bakteriální flóry. Přípravek se skládá z neдрáždivých látek a obecně se používá k úpravě vody v plaveckých bazénech a pro technické využití vody. Může být dávkován přímo nebo pomocí dávkovacích čerpadel.



CHEMICKO-FYZIKÁLNÍ VLASTNOSTI

Přípravek k odstranění vodních řas s širokým polem působnosti

Stav	kapalná
Barva	světle modrá
Zápach	příznačný
Bod srážlivosti	-2°C - +28,4°F
Spec.váha	1,012 kg/dm ³
pH	7 (5% roztok)
Dávkování	10 p.p.m.
Udržovací dávkování	5 p.p.m. každých 15 dní

GELCLOR

Typ	Gelclor 30 Kg
Kód	107.035.00

GELCID

Typ	Gelcid 10 Kg
Kód	107.035.10

4 TECHNICKÉ CHARAKTERISTIKY

OCHRANNÉ PŘÍPRAVKY PROTI KOROZI A VODNÍMU KAMENI DO DÁVKOVAČŮ (pro sanitární systémy)

Typ	Skupenství	Látky	Použití	Balení	
Gelphos Rapid	Praktické náplně	E450 (80%) E339 (20%) + H ₂ O	Potravinář.	8 náplní po 80g	Sada kelímků
Gelphos P	Prášek	E450 (80%) E339 (20%)	Potravinář.	1 Kg	Flakón
Gelphos P	Prášek	E450 (80%) E339 (20%)	Potravinář.	10 Kg	Kbelík
Gelphos K*	Krystal	Alkaliphosphat	Technické vložka	5" - 7" - 10"	Vložky
Gelphos K	Krystal	Alkaliphosphat	Technické vložka	1,5 Kg	Výměnné náplně
Gelphos K	Krystal	Alkaliphosphat	Technické vložka	25 Kg	Kbelík

* Pouze pro Depura 5" - 7" - 10"

OCHRANNÉ PŘÍPRAVKY (pro sanitární použití)

Typ	Výrobek	Stav	Barva	Zápach	Bod mrazů		Specifická váha	pH	Dávkování p.p.m
					°C	°F			
Gelphos L	Přípravek snižující korozi a usazování vodního kamene pro vodu s tvrdostí více než 15 °f	kapalina	bezbarvá	bez zápachu	+10	+50	0,91 Kg/dm ³	6,2	60-80
Gelphos L 15	Přípravek snižující korozi a usazování vodního kamene pro vodu s tvrdostí méně než 15 °f	kapalina	bezbarvá	bez zápachu	+10	+50	0,91 Kg/dm ³	6,2	60-80
Gelphos LD	Přípravek snižující korozi a usazování vodního kamene s bakteriostatickou přísadou pro vodu s tvrdostí více než 15 °f	kapalina	bezbarvá	bez zápachu	+10	+50	0,91 Kg/dm ³	6,2	60-80
Gelphos LD 15	Přípravek snižující korozi a usazování vodního kamene s bakteriostatickou přísadou pro vodu s tvrdostí méně než 15 °f	kapalina	bezbarvá	bez zápachu	+10	+50	0,91 Kg/dm ³	6,2	60-80

PŘÍPRAVKY K DEZINFEKCI A ODSTRANĚNÍ VODNÍCH ŘAS

Typ	Popis	Skupenství	Barva	Zápach	Bod tuhnutí		Specifická váha	pH	Dávkování p.p.m.
					°C	°F			
Gelclor	Dezinfekční kapalný přípravek na bázi chlomanu sodného určený k dezinfekci pitné vody	kapalné	žlutozelená	příznačně ostrý	-6	+21,2	1,22 Kg/dm ³	8	**
Gelcid	Přípravek k odstranění vodních řas s širokým polem působnosti a zesíleným účinkem	kapalné	světle modrá	příznačný	-2	+28,4	1,012 Kg/dm ³	7	5

** Vhodné dávkování pro dosažení 0,2 p.p.m. volného chlóru po 20 - 30 minutách působení.

CERTIFIKÁTY



CERTIFICATO n. 0883/2
CERTIFICATE No. _____

SI CERTIFICA CHE IL SISTEMA DI GESTIONE PER LA QUALITÀ DI
WE HEREBY CERTIFY THAT THE QUALITY MANAGEMENT SYSTEM OPERATED BY

GEL S.r.l.

UNITÀ OPERATIVE
OPERATIVE UNITS

Via Ho Chi Min, 12 - Zona Industriale Cerretano
60022 Castelfidardo (AN)
Italia

E' CONFORME ALLA NORMA
IS IN COMPLIANCE WITH THE STANDARD

UNI EN ISO 9001:2000

PER LE SEGUENTI ATTIVITÀ
FOR THE FOLLOWING ACTIVITIES

EA: 27

Progettazione, produzione e assistenza di apparecchi e prodotti per
il trattamento delle acque e la manutenzione degli impianti idrici.

*Design, production and assistance of equipment and products for
water treatment and for the maintenance of water systems.*

Riferirsi al Manuale della Qualità per l'applicabilità dei requisiti della Norma ISO 9001:2000.
Refer to Quality Manual for details of application to ISO 9001:2000 requirements.

Il presente certificato è soggetto al rispetto del regolamento per la certificazione dei sistemi di gestione per la qualità delle aziende.
The use and the validity of this certificate shall satisfy the requirements of the rules for the certification of company quality management systems.

Data emissione
First issue
22/12/1997

Emissione corrente
Current issue
11/12/2003

Data di scadenza
Expiring date
10/12/2006

ICIM S.p.A. - PIAZZA A. DIAZ, 7 - 20123 MILANO



30024 MILANO
02 83 47 2000
1942 17 2000
021 31 0007

Settore degli Servizi di Assicurazione della Qualità e della
Regolazione di F. 1 e del F. 2 - Via Sallustiana, 93 - 00100 - Roma

CISQ is a member of



www.iqnet-certification.com

IQNet, the association of the world's first class certification bodies, is the largest provider of management System Certification in the world. IQNet is composed of more than 20 bodies and covers over 130 subsectors all over the globe.

CISQ è la Federazione Italiana di Organismi di Certificazione dei sistemi di gestione aziendale

CISQ is the Italian Federation of management system Certification Bodies



www.cisq.it



THE INTERNATIONAL CERTIFICATION NETWORK

CERTIFICATE

IQNet and its partner
CISQ/ICIM
hereby certify that the organization

GEL S.r.l.

**Via Ho Chi Min, 12 - Zona Industriale Cerretano
I-60022 CASTELFIDARDO (AN)**

for the following field of activities

**Design, production and assistance of equipment and products
for water treatment and for the maintenance of water systems.**

has implemented and maintains a

Quality Management System

which fulfills the requirements of the following standard

ISO 9001:2000

Issued on: **2003-12-11**

Validity date: **2006-12-10**

Registration Number: **IT-3958**

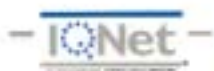

Fabio Roversi
President of IQNet



Gianrenzo Prati
President of CISQ

IQNet partners*:

AENOR Spain AFAQ France AIB-Vingotte International Belgium ANCF Mexico APCER Portugal CISQ Italy CQC China
CQM China CQS Czech Republic DQS Germany DS Denmark ELOT Greece FCAV Brazil FONDONORMA Venezuela
HKQAA Hong Kong ICONTEC Colombia IMNC Mexico IRAM Argentina IQA Japan KEMA Netherlands KFO Korea MSZT
Hungary Nemko Certification Norway NSAI Ireland OQS Austria PCBC Poland PSB Certification Singapore QMI Canada RR Russia
SAI Global Australia SPS Finland SII Israel SIQ Slovenia SQS Switzerland SRAC Romania TFST St Petersburg Russia
IQNet is represented in the USA by the following partners: AI/AQ, AIB-Vingotte International, CISQ, DQS, KEMA, NSAI, QMI and SAI Global

*The list of IQNet partners is valid at the time of issue of this certificate. Updated information is available under www.iqnet-certification.com

JAK SE K NÁM DOSTANETE...

Letadlem:

“Raffaello Sanzio”
Airport Ancona-
Falconara



Vlakem:

Nádraží
Ancona

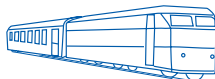

Autem:

Dálnice A 14

- výjezd Ancona Sud
a poté po SS16 jižně
- výjezd Loreto-Porto Recanati
a poté po SS16 severně

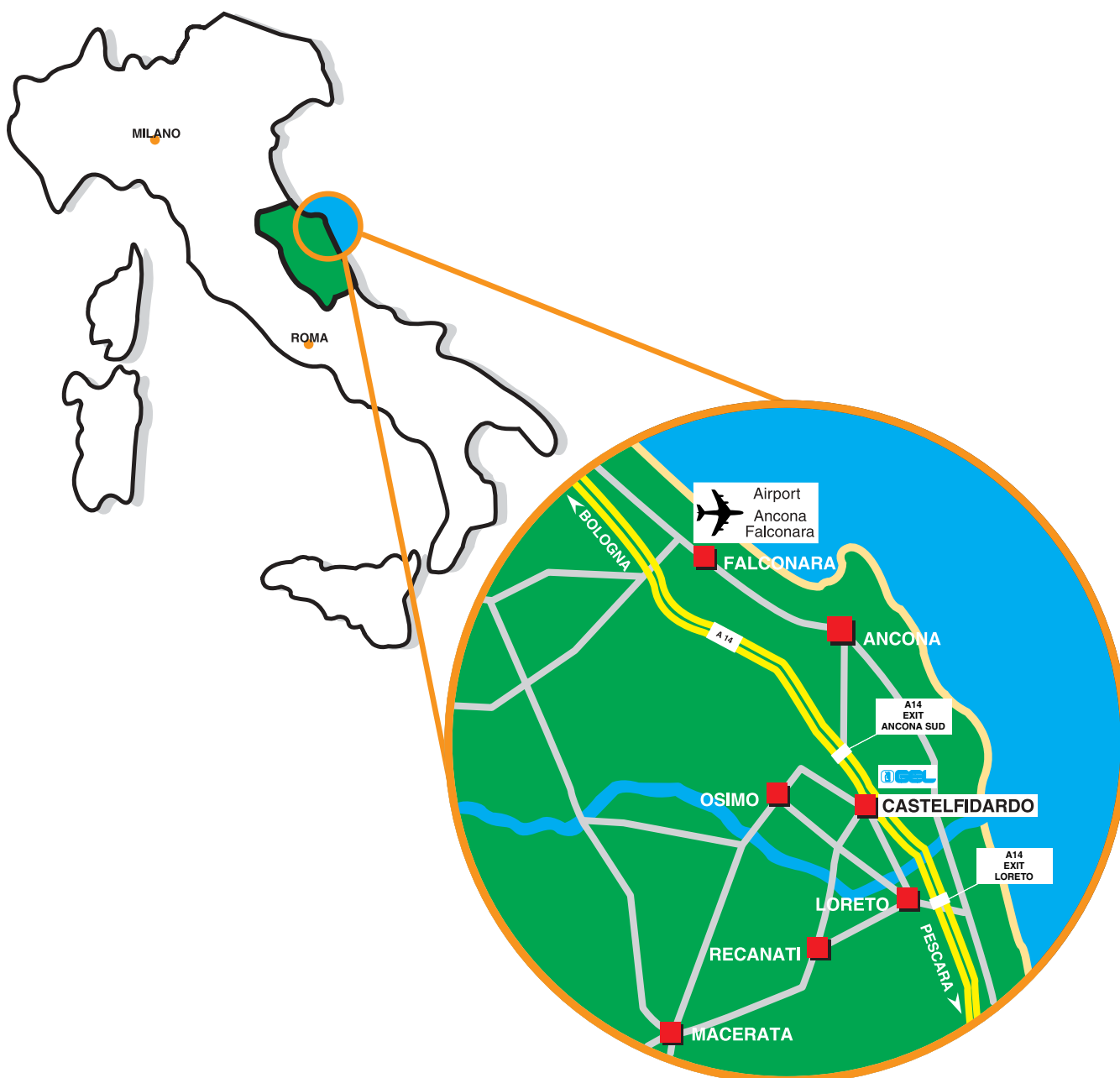

e-mail: export@gel.it
domovská stránka: www.gel.it

Bulharsko: Plovfiv Int'l Fair
Česká republika: Aqua-Therm / SHK
Chorvatsko: Interklima
Dánsko: HI Byggeri & Håndværk / VVS
Finsko: Energia Forum
Francie: Franchise Expo
Holandsko: Aquatech
Itálie: MCE
Maďarsko: HungaroTherm
Německo: ISH
Portugalsko: TPI
Řecko: Xenia
Rusko: AquaTherm / SHK
Slovenská republika: Coneco
Španělsko: Smagua / Construma
Spojené arabské emiráty: Big 5
Švýcarsko: IGEHO
Turecko: ISK SODEX
Velká Británie: Chelsea Exhibition



34° MCE - Milan



VÝSTAVY



34° MCE - Milan



Všechny informace obsažené v tomto katalogu byly pečlivě připraveny a ověřeny.

GEL S.p.A. nepřebírá žádnou odpovědnost za možné nepřesnosti, nesrovnalosti a tiskové chyby.

GEL S.p.A. si také vyhrazuje právo na změny produktů bez předchozího upozornění.

Guida Acqua Project

GEL Technical Department
GEL Export Department

Paging

A. Lepore
A. Brandi

Photographs

F:16 Studio

Printing

Tecnostampa



GEL S.p.A. via Ho Chi Min, 12 zona industriale Cerretano 60022 Castelfidardo (Ancona) Italy
Tel. 0039 071-7808176 Fax 0039 071-7808175 e-mail: gel@gel.it export@gel.it Homepage: <http://www.gel.it>