



www.grohe.cz

GROHE ČR s.r.o.
V Oblouku104 - Čestlice
252 43 Průhonice
info@grohecz.cz



GROHE

Návrhy instalací

Plánování koupelen – nápady od GROHE



www.grohe.cz

GROHE
WAVE

ENJOY WATER®



Příklady plánování koupelen – podněty a návrhy od GROHE

Existují velké koupelny a existují malé koupelny. Mají obdélníkový půdorys nebo půdorys různě tvarovaný. Existují koupelny, které mají okna, skosenou stěnu nebo, nebo, nebo...

A jak jsou rozmanité prostory, tak různorodá jsou přání na jejich vybavení. Moderní nebo klasické, jednoduché nebo luxusní, s vanou, ale bez toalety. V každém případě je plánování, budování a vybavování výzvou pro všechny, kdo chtějí mít hezkou koupelnu.

GROHE Vám nabízí podněty a řešení, jak naplánovat koupelnu, jak vybudovat novou nebo zrekonstruovat stávající. Chceme Vám předat nejen pár nápadů, ale také pár tipů, které podpoří realizaci Vašich kreativních návrhů pro uspořádání koupelny.

Navrhli jsme dvanáct řešení pro tak individuální koupelny, jako jsou jejich uživatelé. Dále najdete výběr dobrých nápadů, stejně jako podnětů pro montáž, vybavení a rozměry pro korektní instalaci.

Technologie GROHE

Značka GROHE je po sedm desetiletí symbolem techniky a kvality, která souvisí s vodou. Podstatný důvod, proč Vám blíže představit naše nejvýznamnější technologie:



GROHE SilkMove®

Jen armatury od GROHE nabízí tento jedinečný zážitek – GROHE SilkMove® podstatně odlišuje naše armatury od jiných produktů svým sametově hladkým chodem páky. Kartuše od GROHE jsou vyráběny ve vlastní produkci a pomocí vysoce technologických výrobních procesů, destičky jsou zhotoveny z keramické slitiny, která byla testována ve vesmírném průmyslu. Speciální mazivo se složkou Teflon zajišťuje snadný chod. Proto garantuje technologie GROHE SilkMove® po celou dobu životnosti bezúdržbový komfort a spolehlivé ovládání průtoku a teploty.



GROHE StarLight®

Naše zářivá chromová povrchová úprava je díky technologii GROHE StarLight® třídou sama o sobě. Námí používaný proces pochromování byl v posledních 70 letech doveden do dokonalosti a vytváří takový chromový povrch, který patří k nejlepším na světě. Výsledkem je zrcadlový lesk, který je navíc odolný vůči nečistotám a poškrábání. Proto vypadají armatury po mnoho let jako nové.



GROHE DreamSpray®

Srdcem všech našich sprch je technologie GROHE DreamSpray®. Speciální konstrukce rozděljuje exaktně tok vody mezi jednotlivé trysky a zaručuje tak rovnoměrný proud – a to u všech druhů vodních paprsků. S GROHE je proto každé sprchování zážitkem.



GROHE TurboStat®

S technologií GROHE TurboStat® je dosažení požadované teploty otázkou vteřiny a teplota zůstává neměnná po celou dobu sprchování. Termostaty GROHE jsou vybavené našimi precizně zhotovenými kartuškami, které splní všechny nároky. U těchto kartuší jsme ještě výrazně zvýšili citlivost termoprveků a vylepšili vedení vody. Na nárazové změny tlaku v potrubí může nyní armatura reagovat ještě dvakrát rychleji, než dříve. Kromě toho jsou termostaty až devětkrát preciznější, než srovnatelné produkty konkurence vedoucí na trhu.



GROHE CoolTouch®

Bezpečné, komfortní používání všech armatur je u GROHE samozřejmostí. Pro jistotu, aby se povrch těla armatury nikde nadměrně nenahříval, používáme technologii GROHE CoolTouch®. V těle termostatů se stará o to, aby se nepřenášela vysoká teplota horké vody na povrch armatury.



GROHE Whisper®

Pro komfort, spokojenost a volnost uspořádání jsme vybavili naše instalační systémy technologií GROHE Whisper®. Díky tomu nedochází k přenosu hluku při splachování. Toto inteligentní řešení se stará o odhlučnění ventilů a potrubí. Poskytuje smysluplnou a ohleduplnou ochranu proti hlučnosti a tím zvyšuje uživatelský komfort.

Na první pohled

S plánovacími nápady od GROHE k individuálním řešením.

Návrh 1

Luxusní koupelna

strana 8



Návrh 2

Plně vybavená
rodinná koupelna

strana 14



Návrh 5

Velká koupelna

strana 30



Návrh 6

Velkorysá koupelna
pro sprchování

strana 36



Návrh 10

Prostorná obytná
koupelna

strana 60



Návrh 11

Kompaktní koupelna
s Eurostylem

strana 64



Doporučení pro instalaci

strana 84

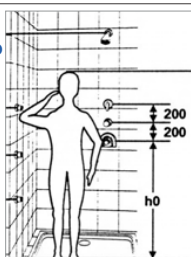

Rapid SL

strana 86



Návrh 3

*Malá koupelna pro
sprchování*



strana 20

Návrh 4

Funkční koupelna



strana 26

Návrh 7

*Kompaktní koupelna
s Essenci*



strana 42

Návrh 8

Funkční koupelna



strana 48

Návrh 9

Kompletní koupelna



strana 54

Návrh 12

*Bezbariérová
koupelna*



strana 70

Návrh 13

Hotelová koupelna



strana 74

Návrh 14

Řadové sprchy



strana 78

**GROHE
Rapido**



strana 90

Návrh 1

Luxusní koupelna

Tato designově orientovaná koupelna se skládá z přísně geometrických tvarů. Vybraná keramika ladí s tvary armatur. Perfektně sem zapadá série Allure od Grohe s **GROHE StarLight®**, který zaručuje zářivý chromový lesk. Rozsáhlý program příslušenství této série, jako například dávkovač mýdla, držák ručníku nebo souprava na čištění toalety umožňuje jednotné vybavení koupelny bez kompromisů.

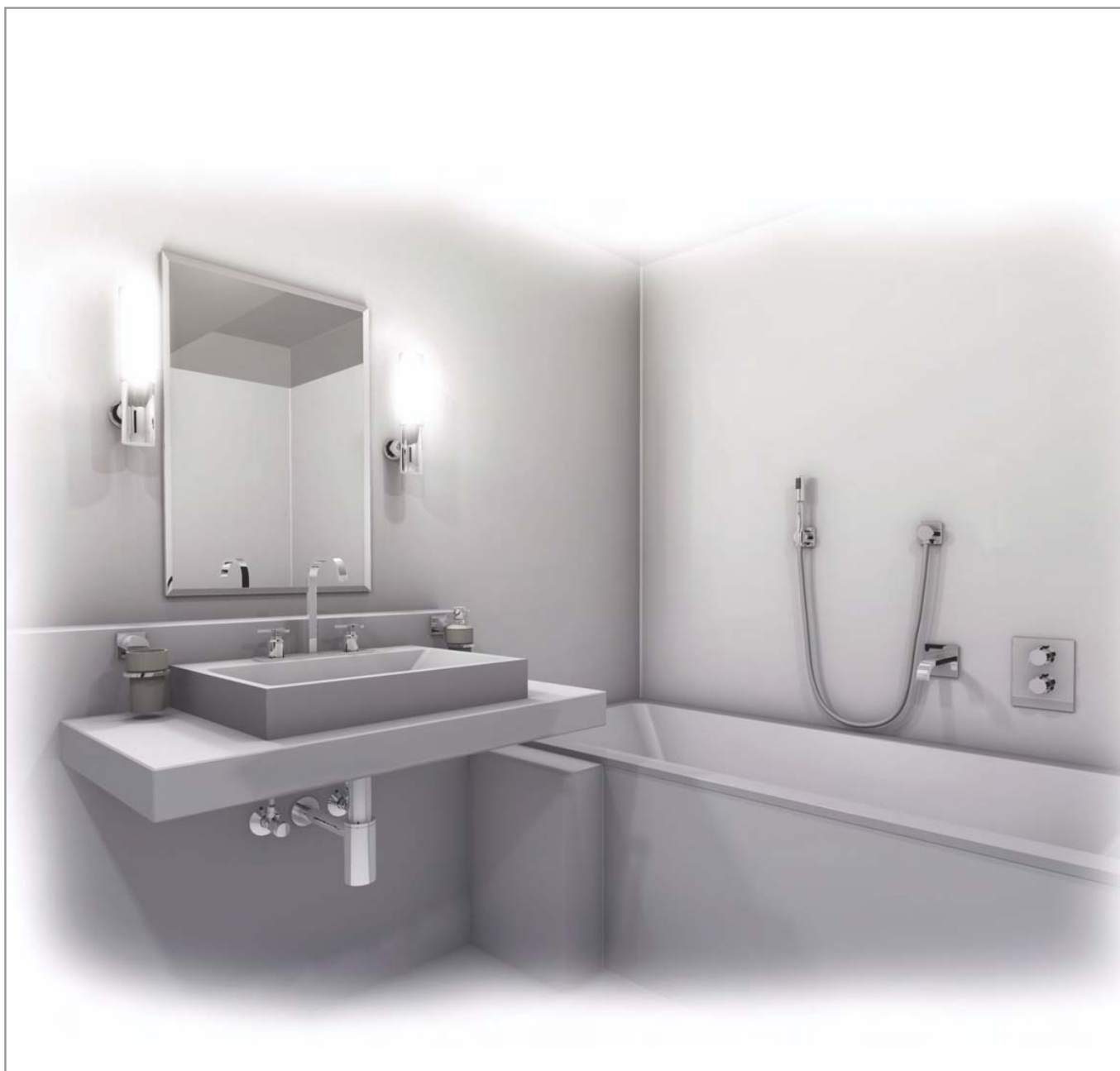

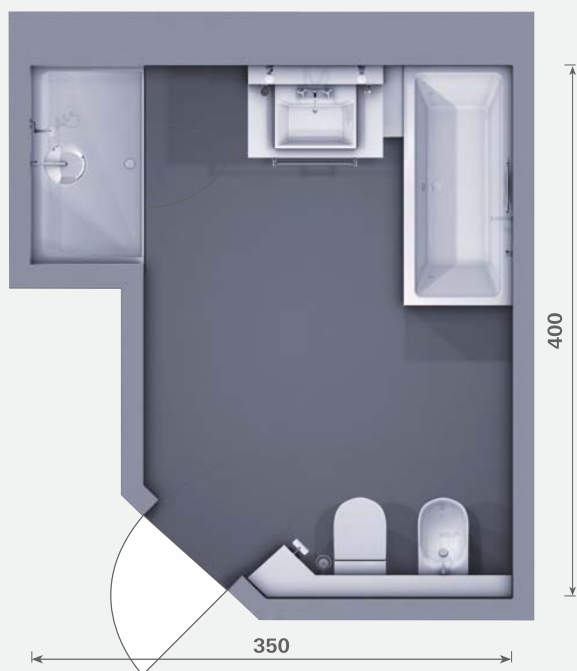

Umyvadlo/bidet



20 143 000
Allure
Allure 3-otvorová umyvadlová baterie, DN 15, na kovovém podstavci, keramické vršky Carbodur 1/2, 180 °, flexi propojovací hadičky, odtoková souprava 1 1/4, omezovač průtoku na 8l/min.



32 147 000
Allure
páková bidetová baterie, DN 15, jednootvorová montáž, GROHE SilkMove, keramická kartuše 28 mm, perlátor na kulovém kloubu, odtoková souprava, flexi hadičky, rychlomontážní systém.



28 912 000
Sifon, 1 1/4" pro umyvadla, mosaz, šroubovací krytka pro snadné čištění, velká nasouvací rozeta



2x 41 263 000
Rohový ventil EGAPLUS, DN 15, kartušový vršek se samotěsnícím závitěm, nasouvací rozeta, šroubení 3/8"

Návrh 1 – luxusní koupelna

Vana



35 500 000
GROHE Rapido T
podomítková universální termostatická baterie použitelná jako sprchová, vanová nebo centrální termostat, bez montážních dílů, vestavbová hloubka 70 mm – 95 mm, kompletně předmontovaná a přezkoušená funkční jednotka



19 380 000
Allure
termostatická sprchová baterie, montážní set pro 35 500, bez podomítkového tělesa, GROHE SafeStop, bezpečnostní záračka na 38°C, kovové kohouty, ovládání průtoku s úsporným dorazem, těsnění rozety, skryté upevnění.



13 201 000
Allure
vanová vpust, perlátor, vyložení 175 mm



28 034 000
Sena
Ruční sprcha Sena, normální proud, systém odpuzující vodní kámen SpeedClean



27 075 000
Přípojné kolínko, DN 15, vnější závit



27 076 000
Přípojné kolínko, DN 15, vnější závit



28 417 000
Sprchová hadice Rotaflex, kovová, 1500 mm, 1/2" x 1/2", otočný kónus s funkcí Twistfree se silikonovými proužky



28 939 000
Talento
Vypouštěcí a přeřadová souprava, pro normální vany



19 025 000
Talento
Montážní set pro 25 939 000



Sprcha



28 982 000
Rainshower sprchové koleno,
400 mm, přípojný závit 1/2"



28 778 000
Rainshower Jumbo hlavová
sprcha, 400 mm, mosaz, normální
proud od 0, 5 baru průtočného
tlaku, kloub s otočným úhlem 20° –
20°, přípojný závit 1/2", systém
odpuzející vodní kámen
SpeedClean®



35 500 000
GROHE Rapido T
podomítková universální termostatická
baterie použitelná jako sprchová,
vanová nebo centrální termostat,
bez montážních dílů, vestavbová
hloubka 70 mm – 95 mm, kompletně
předmontovaná a přezkoušená
funkční jednotka



19 380 000
Allure
termostatická sprchová baterie,
montážní set pro 35 500, bez
podomítkového tělesa, GROHE
SafeStop, bezpečnostní záračka
na 38°C, kovové kohouty, ovládání
průtoku s úsporným dorazem,
těsnění rozety, skryté upevnění.

WC/Bidet



38 528 000
Rapid SL pro závěsné WC, nádržka
6-9l s malým revizním otvorem,
výška 1, 20m,
pro předstěnovou montáž nebo
montáž do lehké příčky



38 732 000
Skate Cosmopolitan ovládací destička,
dvojitelné ovládání a start-stop,
svíslá montáž, 156 x 197 mm



38 581 000
Rapid SL nástěnné úchyty pro
předstěnovou montáž pro upevnění
prvků



2x 38 558 00M
Rapid SL nástěnné úchyty pro
předstěnovou montáž pro
upevnění prvků

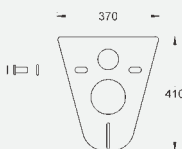

2x 37 131 000
Odhlučňovací set pro WC,
2 gumová pouzdra

Návrh 1 – luxusní koupelna

Doplňky



2x 40 278 000
Allure držák



40 254 000
Allure sklenička



40 256 000
Allure křišťálová mýdlenka



40 363 000
Allure dávkovač mýdla
nástěnný model



40 342 000
Allure dvouramenný držák
na ručníky



40 341 000
Allure držák na osušky, 600 mm



40 279 000
Allure držák na WC papír bez krytu



40 340 000
Allure
souprava na čištění toalety
nástěnný model

Praktické informace:

Rozmanitost – díky kombinaci ruční nebo hlavové sprchy s bočními sprchami si lze užívat vodních proudů ze všech stran. Komfortní – GROHE Aquadimmer je ovládání, které umožňuje zároveň řízení průtoku vody a přepínání mezi ruční a hlavovou sprchou.

Pro optimální průtok:

Pro uspokojivou funkci tohoto sprchového řešení je zapotře-

bí minimálně 7 litrů smíšené vody za minutu a to při dynamickém vstupním tlaku minimálně 1 bar před termostatem.

Bezpečné – použití termostatu zaručuje konstantní teplotu při sprchování a chrání před opařením

Výška hrany WC sedátka by měla být 40 cm

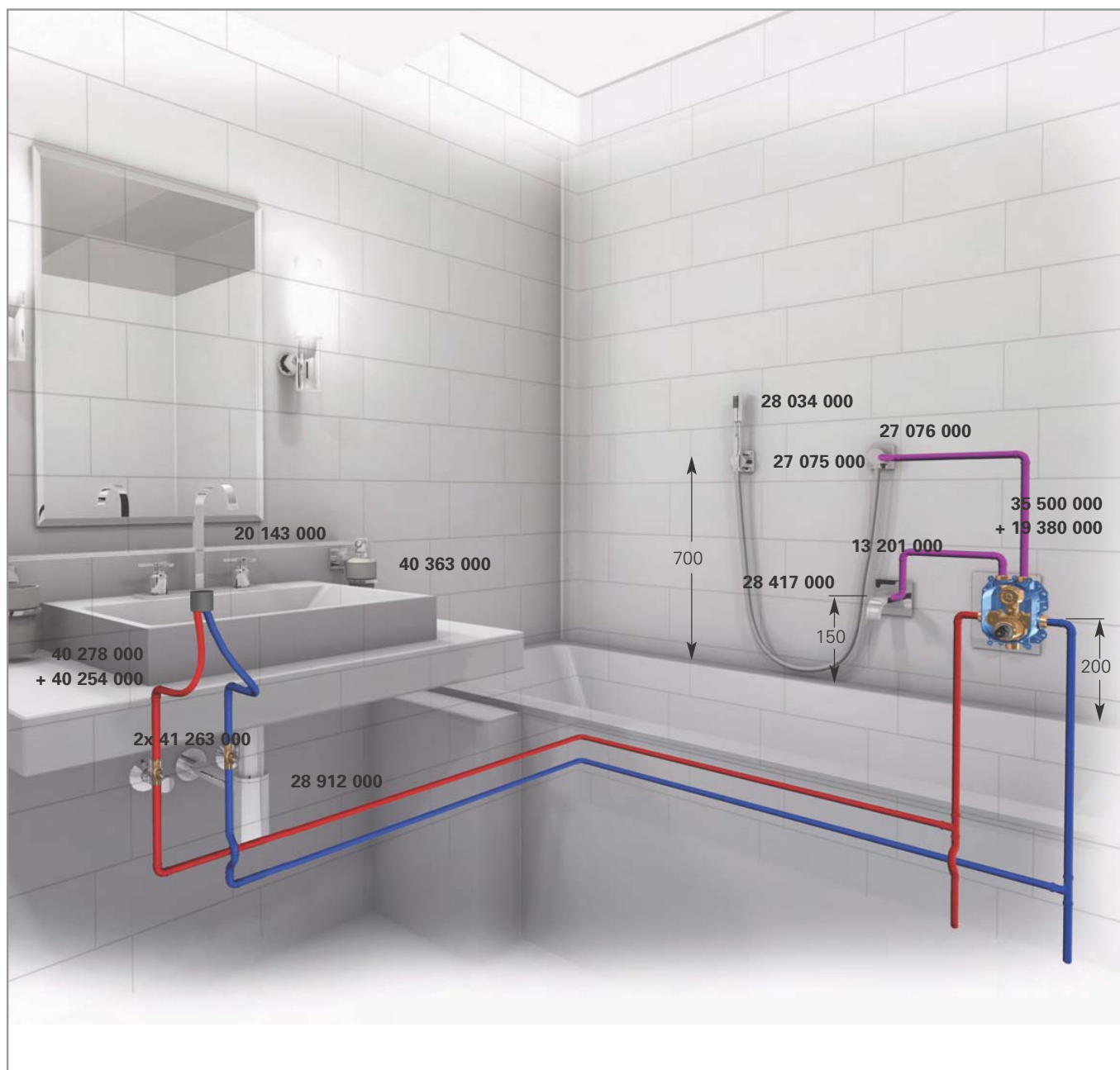

Návrh 2

Plně vybavená rodinná koupelna

Promyšlená koupelna pro celou rodinu s oddělenými oblastmi pro umístění pračky a toalety.

Podélné rozdělení prostoru zprostředkovává jistou velkorysost a diagonální umístění vany a umyvadla působí zajímavým optickým dojmem. Nejvýraznějším bodem je wellness sprchová sestava – vybavená hlavovou sprchou Rainshower o průměru 400 mm, ruční sprchou a bočními tryskami – vše s technologií **GROHE DreamSpray** pro vydatný sprchový zážitek.



Umyvadlo



32 114 000
Lineare

páková umyvadlová baterie, DN 15
jednotvorová montáž, keramická
kartuše 35 mm, variabilně nastavi-
telné omezení rútoky, perlátor,
odtoková souprava 1 1/4", měděné
trubičky, rychlomontážní systém



Sprcha



35 500 000 GROHE Rapido T

odomítková universální termostatická baterie použitelná jako sprchová, vanová nebo centrální termostat, bez montážních dílů, vestavbová hloubka 70 mm – 95 mm, kompletně předmontovaná a přezkoušená funkční jednotka



19 355 000 Grotherm 2000

termostatická vanová baterie montážní set pro 35 500 (bez podomítkového tělesa) GROHE SafeStop bezpečnostní záračka na 38 °C, aquadimer vícecestný přepínač s funkcemi:
- regulace průtoku
- přepínání vana/sprcha
těsnění rozety, kovová krytka, skryté šrouby



29 802 000 Podomítkový ventil, DN 20, předmontovaný vršek 3/4"

**19 243 000
Grotherm 2000** vrchní díl podomítkového ventilu, pro podomítkové ventily 1/2", 3/4", 1", hloubka zabudování plynulá 28-80 mm, kovová rozeta s těsněním ke stěně, šroubovací uzávěr



27 057 000 Přípojné kolínko, DN 15, vnější závit



6x 27 067 000 Relexa Boční sprcha Massage

2 nastavitelné proudy široký/masážní, systém odpuzující vodní kámen SpeedClean



28 762 000

Sprchová souprava Rainshower Cosmopolitan 130 mm, sprchová tyč 900 mm, ruční sprcha Cosmopolitan 130 mm, hadice 1750 mm



28 982 000 Rainshower

sprchové koleno, 400 mm, přípojný závit 1/2"



28 778 000 Rainshower Jumbo

hlavová sprcha, 400 mm, mosaz, normální proud od 0, 5 baru průtočného tlaku, kloub s otočným úhlem 20° _ 20°, přípojný závit 1/2", systém odpuzující vodní kámen **SpeedClean**

Návrh 2 – plně vybavená rodinná koupelna

Vana



35 501 000
GROHE Rapido E
podomítková universální páková baterie použitelná jako sprchová nebo vanová, bez montážních dílů, vestavbová hloubka 70 mm – 95 mm, kompletně předmontovaná a přezkoušená funkční jednotka



19 297 000
Lineare
páková vanová baterie, montážní set pro 35 501 (bez podmínkového tělesa), automatické přepínání vana/sprcha, kovová rozeta s těsněním, skryté šrouby.



28 756 000
Ruční sprcha Rainshower Cosmopolitan 160 mm, 4 vodní proudy, systém odpuzující vodní kámen SpeedClean



27 074 000
Nástěnný držák sprchy



28 417 000
Sprchová hadice Rotaflex, kovová, 1500 mm, 1/2" x 1/2", otočný kónus s funkcí Twistfree se silikonovými proužky



27 057 000
Přípojné kolínko, DN 15, vnější závit



28 991 000
Talentofill vanová napouštěcí, vypouštěcí a přepadová souprava, pro normální vany, se zápachovou zátkou a odpadním kolenem 45°, bez přerušovače potrubí, bez montážního setu



19 952 000
Talentofill vanová napouštěcí, vypouštěcí a přepadová souprava, montážní set, rozeta, přívodní díl, zátky, montážní příslušenství

WC



38 528 000
Rapid SL pro závěsné WC, nádržka 6-9l s malým revizním otvorem, výška 1, 20m, pro předstěnovou montáž nebo montáž do lehké příčky.

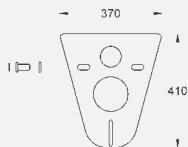

2x 37 131 000
Odhlučňovací set pro WC, 2 gumová pouzdra



2x 38 558 00M
Rapid SL nástěnné úchyty pro předstěnovou montáž pro upevnění prvků



WC



38 732 000
Skate Cosmopolitan ovládací destička, dvojčinné ovládání a start-stop, svislá montáž, 156 x 197 mm

Doplňky



2x 40 369 000
Essentials držák



40 372 000
Essentials sklenička



40 368 000
Essentials mýdelka



40 371 000
Essentials dvouramenný držák ručníků



40 366 000
Essentials držák na osušky, 600 mm



40 367 000
Essentials držák na WC papír s krytem



40 374 000
Essentials souprava na čištění toalety nástěnný model

Návrh 2 – plně vybavená rodinná koupelna

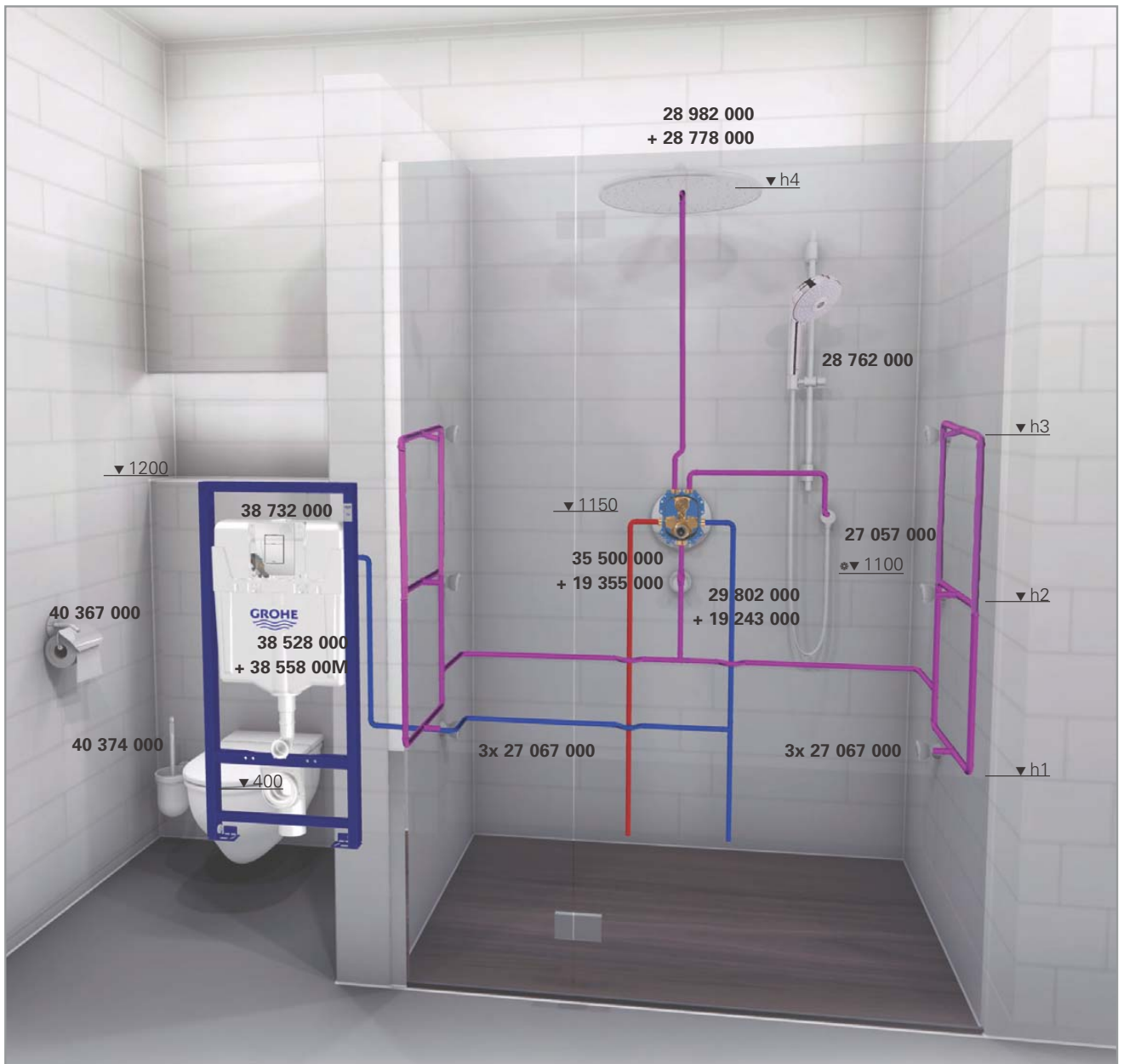



Praktické informace:

Rozmanitost – díky kombinaci ruční nebo hlavové sprchy s bočními sprchami si lze užívat vodních proudů ze všech stran. Komfortní – GROHE Aquadimmer je ovládání, které umožňuje zároveň řízení průtoku vody a přepínání mezi ruční a hlavovou sprchou.

Výška hrany WC sedátka by měla být 40 cm.

Instalační upozornění:

Pro zajištění bezproblémového chodu bočních sprch se doporučuje použití uzavíracího ventilu 3/4". Podomítkový termostat GROHE Rapido T s nejnovější technologií GROHE propouští při tlaku 3 bary průtok vody 50 l/min. Tím je zaručeno optimální fungování bočních trysek. Při plánování odpadu je potřeba vždy zohlednit, aby maximálně přitékající voda také mohla spolehlivě odtéci. Provoz této sprchové sestavy s průtokovým ohřivačem se nedoporučuje. Zásobník teplé vody musí být dostatečně nadimenzován – při současném použití hlavové sprchy a bočních sprch je zapotřebí za cca 10 minut až 360 l smíšené vody.

Pro zabránění zpětnému nasátí pitné vody do vodovodního řadu (dle normy EN 1717) je možné při instalaci ruční sprchy nebo napouštění Talentofill do vany použít jako dodatečné zajišťovací zařízení, které GROHE nabízí jako příslušenství (objedn. číslo 29 007 000).

Zohledněte také výšku montáže hlavové sprchy, doporučenou na straně 85.

Pro optimální průtok:

Minimální předpoklad pro uspokojivou funkci tohoto sprchového řešení:

- doporučený tlak: 2,2 bary před termostatem
- pro každou boční sprchu 4 l/min.
- pro hlavovou sprchu 12 l/min.
- celkové množství 36 l/min.

Návrh 3

Malá koupelna pro sprchování

Ať nová výstavba nebo rekonstrukce, malá koupelna nebo koupelna pro hosty, koupelna s plochou 4,5 m² se dá perfektně využít a vybavit produkty od GROHE. Moderní sprchové soupravy s **GROHE DreamSpray®** a termostaty s **GROHE TurboStat®** jsou vyloženě vhodné pro dokompletování koupelny Předstěnový prvek Rapid SL je vysoký 0,82 m. Ovládání může být umístěno shora a tím se bezproblémově vejde pod nízko položené okno. Oba prvky lze nainstalovat rychle a využít tak optimálně prostor, který je k dispozici.



Umyvadlo



32 202 000
Concetto páková umyvadlová baterie, DN 15 jednotvorová montáž, keramická kartuše 35 mm, variabilně nastavitelné omezení průtoku, perlátor, odtoková souprava 1 1/4", měděné trubičky, rychlomontážní systém

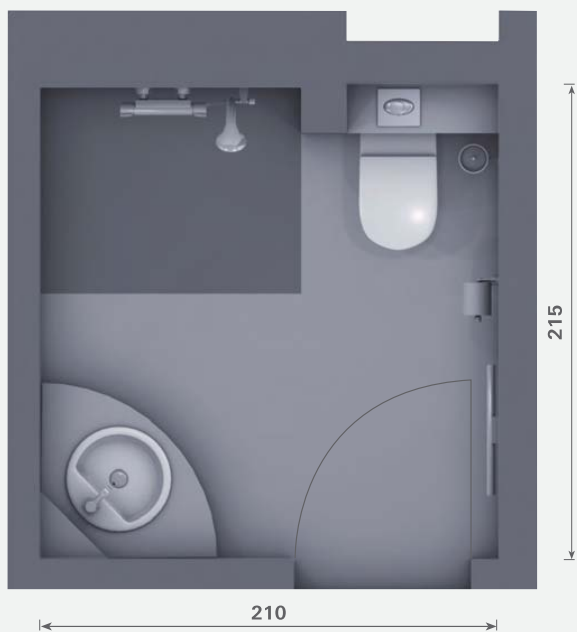

Sprcha



34 143 000
Grotherm 1000, termostatická
sprchová baterie, DN 15, nástěnná
 montáž, kompaktní termoprvek
 s GROHE TurboStat, integrovaný
 uzávěr vody, keramický vršek
 Carbodur, 180°, ovládání průtoku
 s úsporným dorazem, bezpečnostní
 záračka na 38 °C, GROHE SafeStop



28 789 000
Tempesta sprchová souprava
Duo, DN 15, skládající se z: ruční
 sprchy Tempesta Duo
 (28 261), sprchové tyče 900 mm
 (28 253), sprchové hadice Rotaflex,
 1750 mm (28 154)

Návrh 3 – malá koupelna pro sprchování

WC



38 526 000
Rapid SL pro závěsné WC, nádržka 6-9l s malým revizním otvorem, výška 0,82 m, pro předstěnovou montáž nebo montáž do lehké příčky.



38 732 000
Skate Cosmopolitan ovládací destička, dvojčinné ovládání a start-stop, vodorovná montáž, 156 x 197 mm

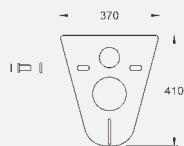

2x 37 131 000
Odhlučňovací set pro WC,
2 gumová pouzdra



2x 38 558 00M
Rapid SL nástěnné úchyty
pro předstěnovou montáž
pro upevnění prvků



www.grohe.cz

Doplňky



40 373 000
Essentials dávkovač mýdla



40 365 000
Essentials kruhový držák ručníků



40 366 000
Essentials držák na osušky,
600 mm



40 367 000
Essentials držák na WC papír
s krytem



40 374 000
Essentials souprava na čištění
toalety nástěnný model

Návrh 3 – malá koupelna pro sprchování



Praktické informace:

Výška WC sedátka by měla být 40 cm.

Pro optimální průtok:

Pro uspokojivou funkci tohoto sprchového řešení je zapotřebí minimálně 12 litrů smíšené vody za minutu a to při dynamickém vstupním tlaku minimálně 1 bar před termostatem.

Návrh 4

Funkční koupelna

Zajímavou variantu při vybavení koupelny vanou a sprchovým koutem ukazuje tento návrh. Sprcha je v prostorově úsporném rohovém provedení a komfortní Rainshower sprchový systém s **GROHE DreamSpray®** slouží pro vychutnání každého sprchování. Kompaktní systémové řešení umožňuje přepínání ruční a hlavové sprchy a lze jej optimálně využít i při rekonstrukci – systém lze připojit na stávající přípojky.



Umyvadlo



32 146 000

Allure páková umyvadlová baterie, DN 15 jednootvorová montáž, keramická kartuše 28 mm s **GROHE SilkMove**, U – výtoková trubice, odtoková souprava 1 1/4", flexi přípojné hadičky, rychlomontážní systém, omezovač průtoku na 6 l/min



28 912 000

Sifon, 1 1/4" pro umyvadla, mosaz, šroubovací krytka pro snadné čištění, velká nasouvací rozeta

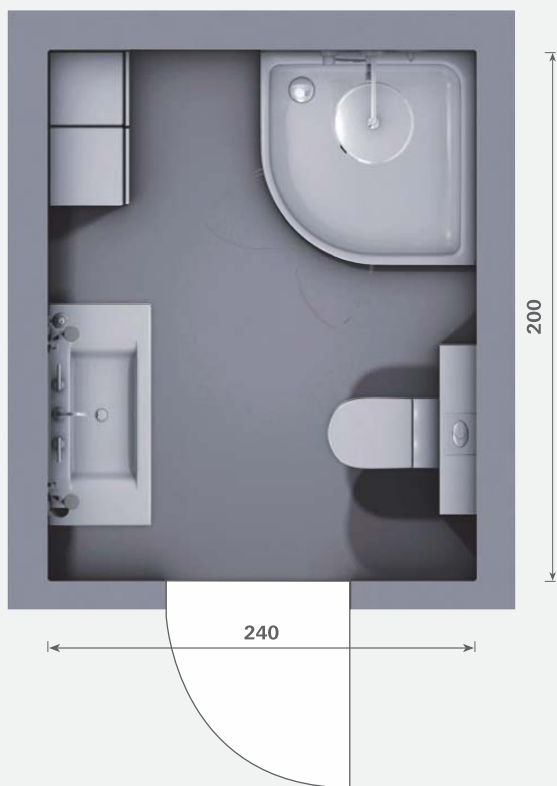

Sprcha



35 500 000
GROHE Rapido T podomítková univerzální termostatická baterie použitelná jako sprchová, vanová nebo centrální termostát, bez montážních dílů, vestavbová hloubka 70 mm – 95 mm, kompletně předmontovaná a přezkoušená funkční jednotka



19 380 000
Allure termostatická sprchová baterie montážní set pro 35 500 (bez podomítkového tělesa) GROHE SafeStop bezpečnostní zářezka na 38 °C, ovládání průtoku s úsporným tlačítkem a dorazem, těsnění rozety, nástěnná rozeta, skryté šrouby



27 058 000
Rainshower sprchový systém s přepínáním pro nástěnnou montáž, skládající se z hlavové sprchy Rainshower moderní, s kloubem 20°, ruční sprchy Sena nastavitelné na posuvném držáku sprchy



27 057 000
Přípojné kolínko, DN 15, vnější závit

Návrh 4 – funkční koupelna

WC



38 526 000
Rapid SL pro závěsné WC, nádržka 6-9l s malým revizním otvorem, výška 0,82 m, pro předstěnovou montáž nebo montáž do lehké příčky.



38 732 000
Skate Cosmopolitan ovládací destička, dvojčinné ovládání a start-stop, vodorovná montáž, 156 x 197

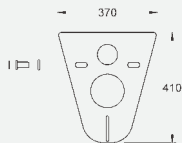

2x 37 131 000
Odhlučňovací set pro WC, 2 gumová pouzdra



2x 38 558 00M
Rapid SL nástěnné úchyty pro předstěnovou montáž pro upevnění prvků

Doplňky



40 278 000
Allure držák skleničky



40 254 000
Allure sklenička



40 363 000
Allure dávkovač mýdla nástěnný model



40 342 000
Allure dvouramenný držák na ručníky



40 341 000
Allure držák na osušky, 600 mm



40 279 000
Allure držák toaletního papíru



40 340 000
Allure souprava na čištění toalety, nástěnný model

Praktické informace:

Flexibilní – rameno systému GROHE Rainshower je otočné, lze jej během montáže vyrovnat, je to důležité zejména při rekonstrukcích.

Výška hrany WC sedátka by měla být 40 cm.

Instalační upozornění:

Krácení nástěnného potrubí není možné.

Zohledněte také výšku montáže hlavové sprchy, doporučenou na straně 85.

Pro optimální průtok:

Pro uspokojivou funkci ruční sprchy je zapotřebí minimálně 12 litrů smíšené vody za minutu a to při dynamickém vstupním tlaku minimálně 1 bar před termostatem.

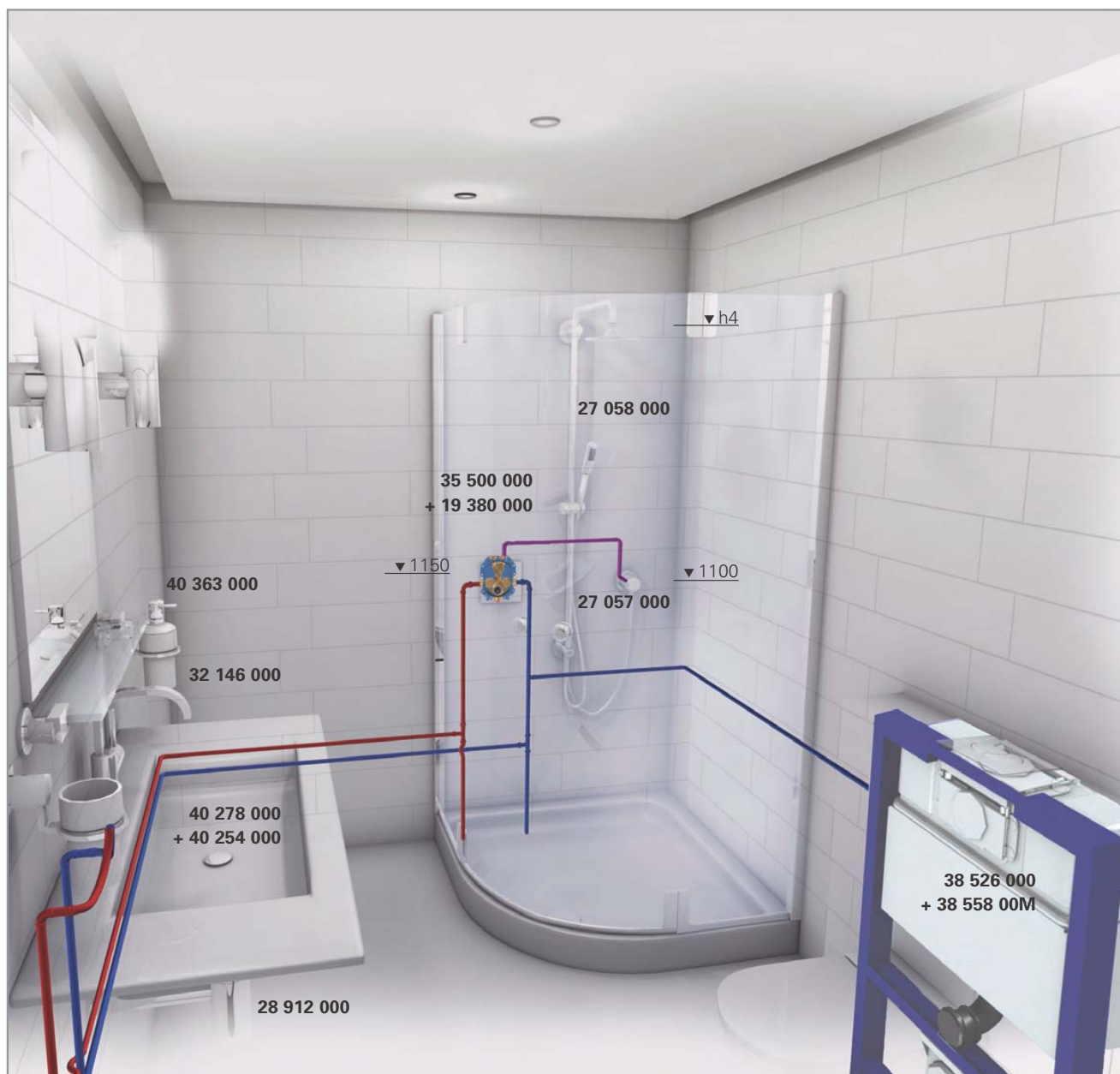

Návrh 5

Velká koupelna

Pokud máte k dispozici opravdu hodně místa, dá se naplánovat skvělá koupelna – koupelna snů. Veliká dvojitá sprcha, vana umístěná do prostoru a rozměrné dvojumyvadlo vytváří wellnessovou oázu. Velkorysému sprchovému koutu dodávají zajímavý výraz hlavové sprchy Rainshower o průměru 210 mm a nastavitelné boční sprchy Relexa, které se zároveň starají o nesrovnatelný zážitek ze sprchování díky **GROHE DreamSpray®**.



Umyvadlo



2x 21 022 000
Atrio umyvadlová jednootvorová baterie, DN 15, otočná výtoková trubice, perlátor a doraz, keramické vršky Carbodur 1/2", 90°, měděné trubičky, odtoková souprava, s kohoutky Jota



2x 28 912 000
Sifon, 1 1/2" pro umyvadla, mosaz, šroubovací krytka pro snadné čištění, velká nasouvací rozeta

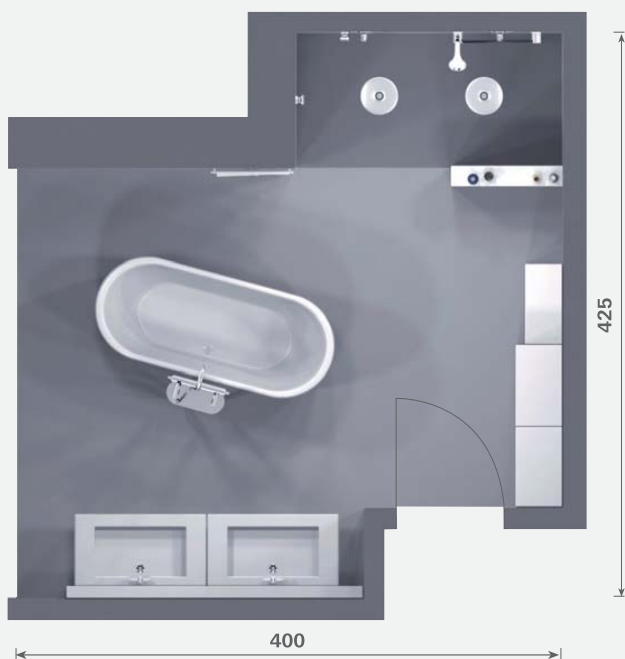

Sprcha



35 500 000
GROHE Rapido T podomítková
universální termostatická baterie
 použitelná jako sprchová, vanová
 nebo centrální termostat, bez
 montážních dílů, vestavbová hloubka
 70 mm – 95 mm, kompletně
 předmontovaná a přezkoušená
 funkční jednotka



19 398 000
Atrio termostatická sprchová
baterie, montážní set pro 35 500,
 bez podomítkového tělesa, bezpeč-
 nostní záračka na 38 °C, GROHE
 SafeStop, ovládání průtoku s
 úspornou záračkou a individuálním
 dorazem



2x 29 800 000
Spodní díl podomítkového ventilu,
DN 15, předmontovaný vršek 1/2",
 krátká tyčinka, ochranné pouzdro,
 přípojný závit 1/1", nekorodující mosaz

2x 19 088 000
Vrchní díl podomítkového ventilu,
 pro podomítkové ventily 1/2", 3/4", 1"



3x 27 066 000
Relexa boční sprcha **Dual**,
 2 vodní proudy, normální a
 úsporný, systém odpuzující vodní
 kámen SpeedClean, kulový kloub



2x 28 497 000
Rainshower stropní výpuště, délka
 292 mm, přípojný závit 1/2"



2x 28 368 000
Hlavová sprcha Rainshower
moderní, průměr 210 mm, mosaz,
 normální proud (široký paprsek), od
 průtočného tlaku 0, 5 baru, systém
 odpuzující vodní kámen SpeedCle-
 an, kulový kloub s otočným úhlem
 20°, ±20°, přípojný závit 1/2"

Návrh 5 – velká koupelna

Sprcha



35 500 000
GROHE Rapido T podomítková univerzální termostatická baterie
použitelná jako sprchová, vanová nebo centrální termostat, bez montážních dílů, vestavbová hloubka 70 mm – 95 mm, kompletně předmontovaná a přezkoušená funkční jednotka



19 399 000
Atrio termostatická vanová baterie montážní set pro 35 500 (bez podomítkového tělesa) GROHE SafeStop bezpečnostní zarážka na 38 °C, aquadimer vícecestný přepínač s funkcemi:
– regulace průtoku
– přepínání vana/sprcha
těsnění rozety, kovová krytka, skryté šrouby, **s kohoutky Jota**



28 034 000
Ruční sprcha Sena, normální proud, systém odpuzující vodní kámen SpeedClean



28 364 000
Sprchová hadice Silverflex, 1500 mm, 1/2" x 1/2"



27 074 000
Nástěnný držák sprchy



27 057 000
Přípojné kolínko, DN 15, vnější závit

Vana



25 046 000
Vanová baterie, DN 15, montáž do podlahy, stojánková (765 mm), keramické vršky 1/2", Carbodur, 90°, automatické přepínání vana/sprcha, otočná výtoková trubice s dorazem, integrované zpětné klapky, výstup sprchy 1/2", ruční sprcha Sena



45 473 000
Vestavbový set pro volně stojící armaturu, bez montážního setu, podklad s možností vyrovnání dle podlahy, 1/2" přípojky, upevňovací materiál, průplachová zátka



Návrh 5 – velká koupelna

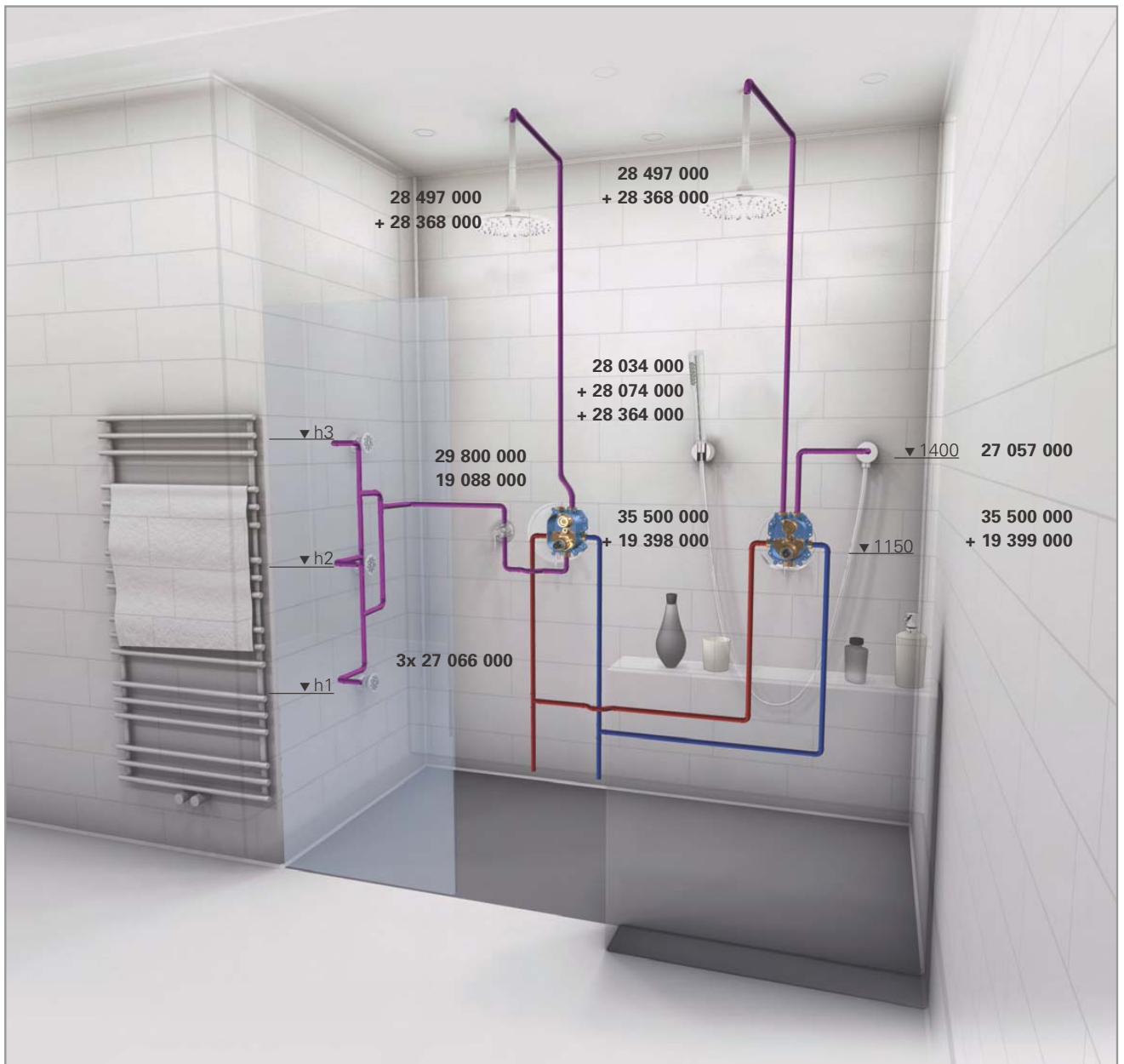



Praktické informace:

Pro sprchové řešení vpravo platí: komfortní – GROHE Aquadimmer je ovládání, které umožňuje zároveň řízení průtoku vody a přepínání mezi ruční a hlavovou sprchou.

Pro sprchové řešení vlevo platí: rozmanitost – současně použití bočních sprch a hlavové sprchy je možné prostřednictvím zvláštního uzavíracího ventilu.

Instalační upozornění:

Vyobrazené sprchové řešení je variantou, kdy obě sprchy mohou být používány nezávisle na sobě. Na každé straně lze nastavit individuální teplotu.

Při plánování odpadu je potřeba vždy zohlednit, aby maximálně přítékající voda také mohla spolehlivě odtéci. Provoz této sprchové sestavy s průtokovým ohřivačem se nedoporučuje. Zásobník teplé vody musí být dostatečně nadimenzován – při současném použití všech možných sprchových kombinací je zapotřebí za cca 10 minut až 360 l smíšené vody.

Přípojky ke sprchovým výstupům by měly být provedené v DN 20.

Zohledněte také výšku montáže hlavové sprchy, doporučenou na straně 85.

Pro optimální průtok:

Minimální předpoklad pro uspokojivou funkci tohoto sprchového řešení:

- doporučený tlak: 1,5 baru před termostatem
- pro každou boční sprchu 4 l/min.
- pro hlavovou sprchu 12 l/min.
- celkové množství 36 l/min.

Návrh 6

Velkorysá koupelna pro sprchování

Tato prostorná koupelna osloví svým přímým uspořádáním. Všechny zařizovací předměty, obklady a umyvadlo jsou orientované dle čtvercového tvaru. Osvědčené produkty od GROHE, orientované na design podtrhují vysoce hodnotný charakter tohoto řešení, stejně jako třeba podomítkový termostat Tenso.



Umyvadlo



33 347 000

Tenso páková umyvadlová baterie, DN 15, jednootvorová montáž, keramická kartuše 35 mm s GROHE SilkMove, perlátor, odtoková souprava 1 1/4", přípojné trubičky, rychlomontážní systém



28 912 000

Sifon, 1 1/4", pro umyvadla, mosaz, šroubovací krytka pro snadné čištění, velká nasouvací rozeta

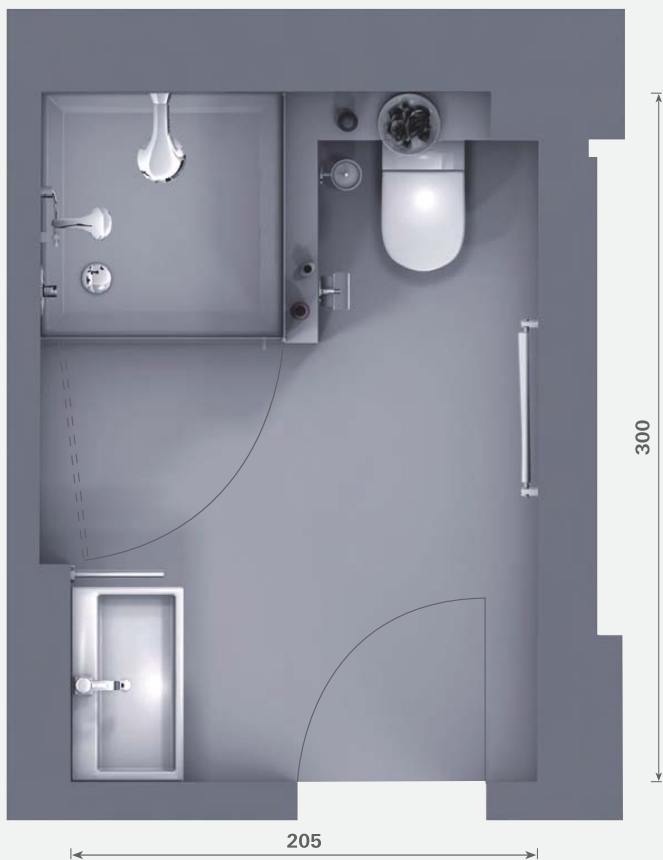

Sprcha



35 500 000
GROHE Rapido T podomítková univerzální termostatická baterie použitelná jako sprchová, vanová nebo centrální termostat, bez montážních dílů, vestavbová hloubka 70 mm – 95 mm, kompletně předmontovaná a přezkoušená funkční jednotka



19 403 000
Tenso termostatická vanová baterie montážní set pro 35 500 (bez podomítkového tělesa) **GROHE SafeStop** bezpečnostní zarážka na 38 °C, aquadimer vícecestný přepínač s funkcemi:
 – regulace průtoku
 – přepínání vana/sprcha těsnění rozety, kovová krytka, skryté šrouby



28 941 000
Relexa sprchová souprava Five, skládající se ze sprchové tyče 900 mm, ruční sprchy Relexa Five, sprchové hadice Rotaflex (1750 mm)



27 057 000
Přípojné kolínko, DN 15, vnější závit



27 065 000
Hlavová sprcha Relexa Trio, DN 15, 3 sprchové proudy, na kulovém kloubu, přípojný závit nastavitelný, systém proti zanášení vodním kamenem SpeedClean

Návrh 6 – Velkorysá koupelna po sprchování

WC



38 525 000
Rapid SL pro závěsné WC,
nádržka 6-9l s malým revizním
otvorem, výška 1,00 m,
pro předstěnovou montáž nebo
montáž do lehké přičky

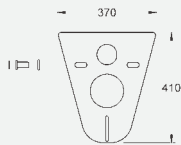

2x 37 131 000
Odhlučňovací set pro WC,
2 gumová pouzdra



38 506 000
Skate Air ovládací destička
s ABS, pro dvojčinné nebo start-
stop ovládání, horizontální montáž
156 x 197 mm



2x 38 558 00M
Rapid SL nástěnné úchyty pro
předstěnovou montáž pro
upevnění prvků



Doplňky



40 287 000
Tenso držák skleničky



40 254 000
Tenso křišťálová sklenička



40 289 000
Tenso dávkovač mýdla



40 291 000
Tenso držák ručníku dvojramenný



40 292 000
Tenso držák na osušky 600 mm



40 296 000
Tenso držák na WC papír



40 298 000
Tenso, souprava na čištění toalety, nástěnný model

Návrh 6 – Velkorysá koupelna po sprchování

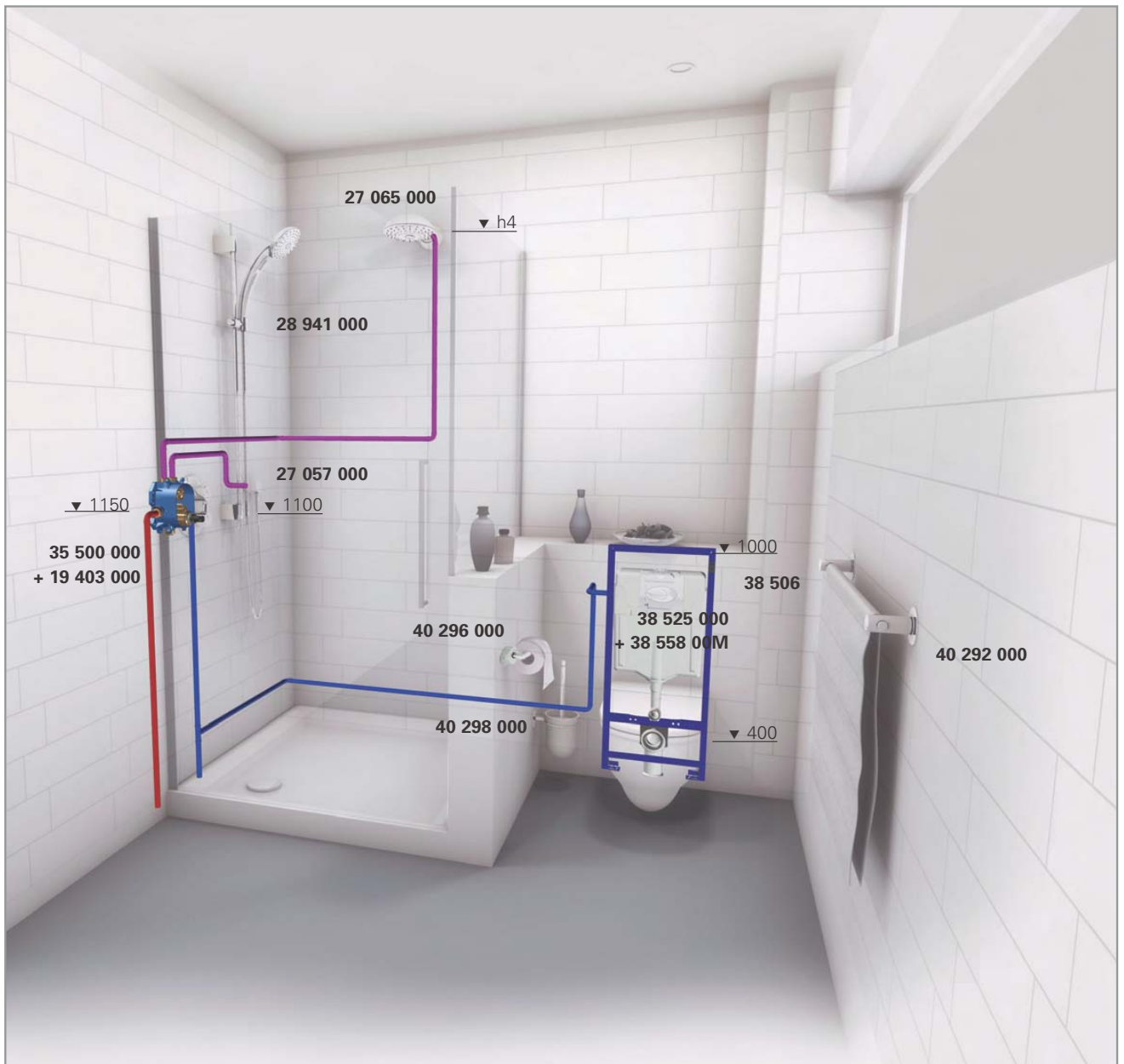

Praktické informace:

Komfortní – GROHE Aquadimmer je ovládání, které umožňuje zároveň řízení průtoku vody a přepínání mezi ruční a hlavovou sprchou.

Výška hrany WC sedátka by měla být 40 cm.

Instalační upozornění:

Zohledněte výšku montáže hlavové sprchy, doporučenou na straně 85.

Pro optimální průtok:

Pro uspokojivou funkci tohoto sprchového řešení je zapotřebí minimálně 12 litrů smíšené vody za minutu a to při dynamickém vstupním tlaku minimálně 1 bar před termostatem.

Návrh 7

Kompaktní koupelna s Essencí

Tato koupelna je zařízena velice prakticky. Výrazný mycí prostor v nice, naproti toaletu a úložné prostory s odkládací plochou, vše doplněno vanou se sprchovou zástěnou. K tomu vhodné podmínkové pákové těleso GROHE Rapido E s minimálními nároky na místo a instalační systém Rapid SL s technologií **GROHE Whisper®** pro více komfortu díky velice tichému provozu.



Umyvadlo



33 532 000
Essence páková umyvadlová baterie, DN 15, jednoutorová montáž, keramická kartuše 35 mm s **GROHE SilkMove**, perlátor, odtoková souprava 1 1/4", měděné trubičky, rychlomontážní systém



28 912 000
Sifon, 1 1/4", pro umyvadla, mosaz, šroubovací krytka pro snadné čištění, velká nasouvací rozeta



Sprcha



35 501 000
GROHE Rapido E podomítková
 univerzální páková baterie
 použitelná jako sprchová nebo
 vanová, bez montážních dílů, vesta-
 vbová hloubka 70 mm – 95 mm,
 kompletně předmontovaná
 a přezkoušená funkční jednotka



19 285 000
Essence, páková vanová baterie,
 montážní set pro 35 501, bez
 podomítkového tělesa, automa-
 tické přepínání vana/sprcha, kovové
 rozety se skrytým šroubením



28 941 000
Relexa sprchová souprava
Five, skládající se ze sprchové
 tyče 900 mm, ruční sprchy
 Relexa Five, sprchové hadice
 Rotaflex (1750 mm)



28 990 000
Talentofill vanová napouštěcí,
 vypouštěcí a přepadová soupra-
 va, pro normální vany, se zápacho-
 vou zátkou a odpadním kolenem
 45°, bez přerušovače potrubí,
 bez montážního setu



19 952 000
Talentofill vanová napouštěcí,
 vypouštěcí a přepadová soupra-
 va, montážní set, rozeta, přívodní
 díl, zátka, montážní příslušenství



27 057 000
Přípojné kolínko, DN 15,
 vnější závit

Návrh 7 – Kompaktní koupelna s Essencí

WC



38 528 000

Rapid SL pro závěsné WC, nádržka 6-9l s malým revizním otvorem, výška 1,20m, pro předstěnovou montáž nebo montáž do lehké příčky

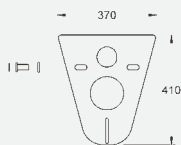

2x 37 131 000

Odhlučňovací set pro WC, 2 gumová pouzdra



38 732 000

Skate Cosmopolitan ovládací destička, dvojčinné ovládání a start-stop, svislá montáž, 156 x 197 mm



2x 38 558 00M

Rapid SL nástěnné úchyty pro předstěnovou montáž pro upevnění prvků



Doplňky



2 x 40 369 000
Essentials držák



40 372 000
Essentials křišťálová
sklenička



40 368 000
Essentials
Křišťálová mýdelka



40 365 000
Essentials kruhový
držák ručníků



40 366 000
Essentials držák na osušky,
600 mm



40 367 000
Essentials držák
na WC papír s krytem



40 374 000
Essentials
Souprava na čištění WC

Návrh 7 – Kompaktní koupelna s Essencí

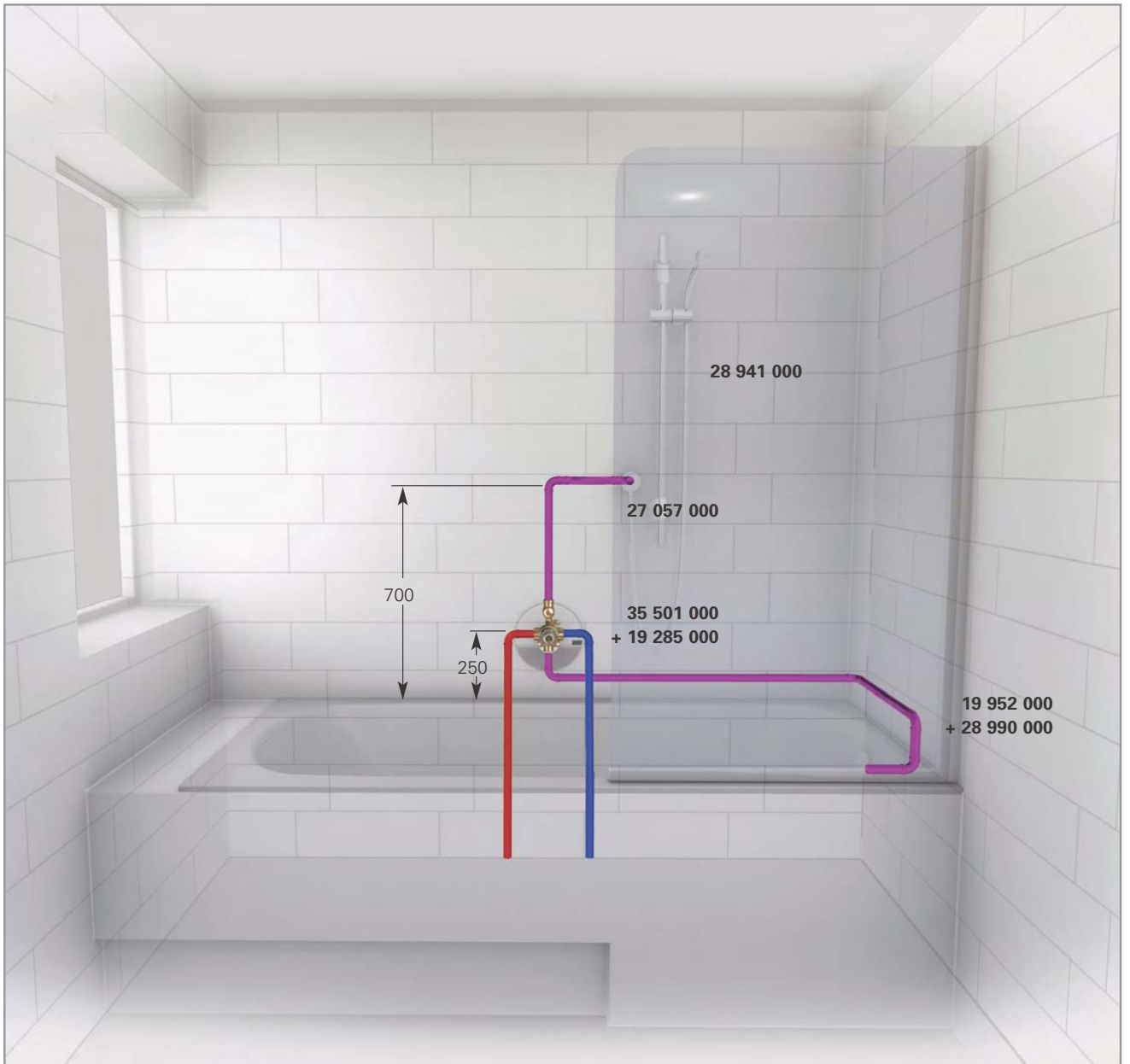

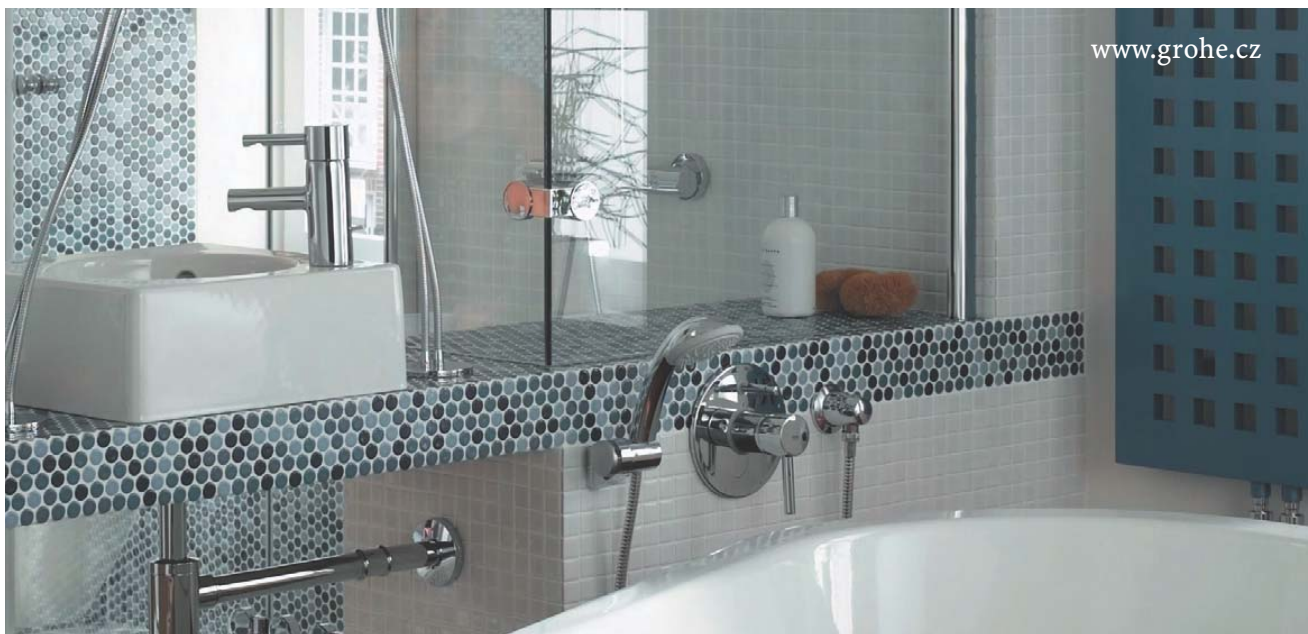

Praktické informace:

Praktické-pomocí přepínání můžete ovládat ruční sprchu (výstup nahoru) nebo napouštění do vany (výstup dolů). Jako ochrana před nepříjemnými překvapeními přepínání při uzavření vody přepne automaticky na výstup do vany. Bezpečné – pro rodiny s dětmi doporučujeme použití termostatické armatury, která svým zajištěním konstantní teploty chrání před opařením.

Výška hrany WC sedátka by měla být 40 cm.

Instalační upozornění:

Pro zabránění zpětnému nasátí pitné vody do vodovodního řadu (dle normy EN 1717) je možné při instalaci ruční sprchy nebo napouštění Talentofill do vany použít jako dodatečné zajišťovací zařízení, které GROHE nabízí jako příslušenství (objedn. číslo 29 008 000).

Pro optimální průtok:

Pro uspokojivou funkci ruční sprchy je zapotřebí minimálně 7 litrů smíšené vody za minutu a to při dynamickém vstupním tlaku minimálně 1 bar před termostatem. Pro rychlé naplnění vany doporučujeme vyšší průtok.

Návrh 8

Funkční koupelna

To, že malá koupelna nemusí být vybavena střídmě ukazuje tento příklad. Stylové armatury z programu Atrio a doplňky z této řady zajistí odpovídající atmosféru. Rohová sprcha je vybavena hlavovou sprchou Rainshower, která díky průměru 210 mm a systému **GROHE DreamSpray®** slouží pro vychutnání každého sprchování.



Umyvadlo



20 009 000

Atrio, 3-otvorová umyvadlová baterie, DN 15, otočná výtoková trubice s perlátorem, keramické vršky Carbodur 1/2", 180°, flexi propojovací hadičky, odtoková souprava 1 1/4".



28 912 000

Sifon, 1 1/4", pro umyvadla, mosaz, šroubovací krytka pro snadné čištění, velká nasouvací rozeta

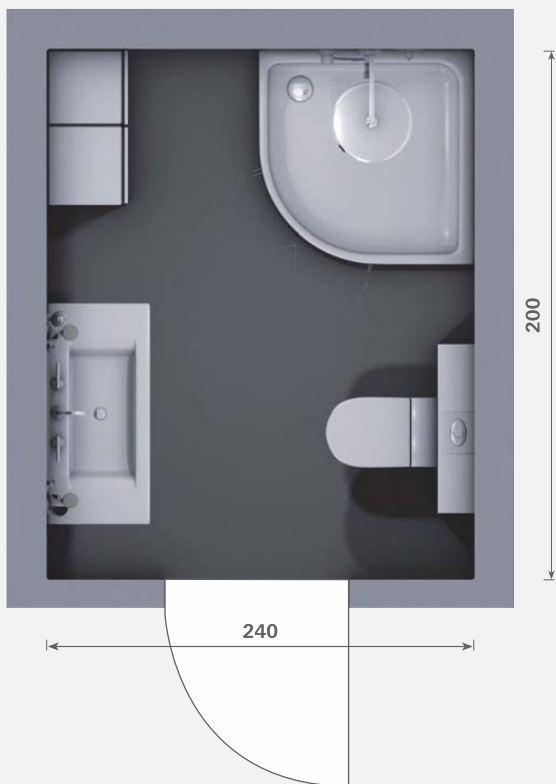

Sprcha



35 500 000

GROHE Rapido T podomítková univerzální termostatická baterie (2x) použitelná jako sprchová, vanová nebo centrální termostat, bez montážních dílů, vestavbová hloubka 70 mm – 95 mm, kompletně předmontovaná a přezkoušená funkční jednotka



19 399 000

Atrio termostatická vanová baterie, montážní set pro 35 500 (bez podomítkového tělesa) GROHE SafeStop bezpečnostní zářezka na 38 °C, aquadimer vícecestný přepínač s funkcemi:
– regulace průtoku
– přepínání vana/sprcha
těsnění rozety, kovová krytka, skryté šrouby



28 576 000

Rainshower®
Sprchové rameno moderní, délka 282 mm, přípojka 1/2"



28 368 000

Hlavová sprcha Rainshower moderní, průměr 210 mm, mosaz, normální proud (široký paprsek), od průtočného tlaku 0,5 baru, systém odpuzující vodní kámen SpeedClean, kulový kloub s otočným úhlem 20°, ±20°, přípojný závit 1/2"



28 034 000

Ruční sprcha Sena, normální proud, systém odpuzující vodní kámen SpeedClean



28 628 000

Přípojné kolínko, DN 15, s držákem sprchy



28 151 000

Rotaflex sprchová hadice, 1500 mm, 1/2" x 1/2"

Návrh 8 – funkční koupelna

WC



38 526 000
Rapid SL pro závěsné WC, nádržka 6-9l s malým revizním otvorem, výška 0,82 m, pro předstěnovou montáž nebo montáž do lehké přičky.

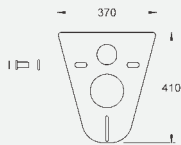

2x 37 131 000
Odhlučňovací set pro WC, 2 gumová pouzdra



38 506 000
Skate Air ovládací destička z ABS, pro dvojitě nebo start-stop ovládání, horizontální montáž 156 x 197 mm



2x 38 558 00M
Rapid SL nástěnné úchyty pro předstěnovou montáž pro upevnění prvků



Doplňky



40 304 000
Atrio držák



40 254 000
Atrio sklenička



40 306 000
Atrio dávkovač mýdla
nástěnný model



40 307 000
Atrio kruhový držák
na ručníky



40 309 000
Atrio držák na osušky,
600 mm



40 313 000
Atrio držák na WC
papír bez krytu



40 314 000
Atrio souprava na čištění
toalety nástěnný model

Návrh 8 – funkční koupelna



Praktické informace:

Komfortní – GROHE Aquadimmer je ovládání, které umožňuje zároveň řízení průtoku vody a přepínání mezi bočními a/nebo ruční sprchou.

Instalační upozornění:

Zohledněte výšku montáže hlavové sprchy, doporučenou na straně 85.

Výška hrany WC sedátka by měla být 40 cm.

Pro optimální průtok:

Pro uspokojivou funkci ruční sprchy je zapotřebí minimálně 12 litrů smíšené vody za minutu a to při dynamickém vstupním tlaku minimálně 1 bar před termostatem.

Návrh 9

Kompletní koupelna

Při řešení této koupelny byly zohledněny všechny možnosti vybavení. V jasném vedení linií při uspořádání jsou zde umístěny vedle umyvadla a vany také WC a bidet. Obzvláště komfortní je sprcha se sedátkem a čtyřmi bočními tryskami s **GROHE DreamSpray®**, které v uvedeném uspořádání dodávají plný vodní proud a tím poskytují uvolňující sprchový zážitek.



Umyvadlo/bidet



32 303 000

Chiara páková umyvadlová baterie, DN 15, jednootvorová montáž, keramická kartuše 35 mm s GROHE SilkMove, perlátor, nastavitelný omezovač průtoku, odtoková souprava 1 1/4", měděné trubičky, rychlomontážní systém



32 305 000

Chiara páková bidetová baterie, DN 15, jednootvorová montáž, keramická kartuše 35 mm s GROHE SilkMove, perlátor, nastavitelný omezovač průtoku, perlátor na kulovém kloubu, odtoková souprava 1 1/4", měděné trubičky, rychlomontážní systém

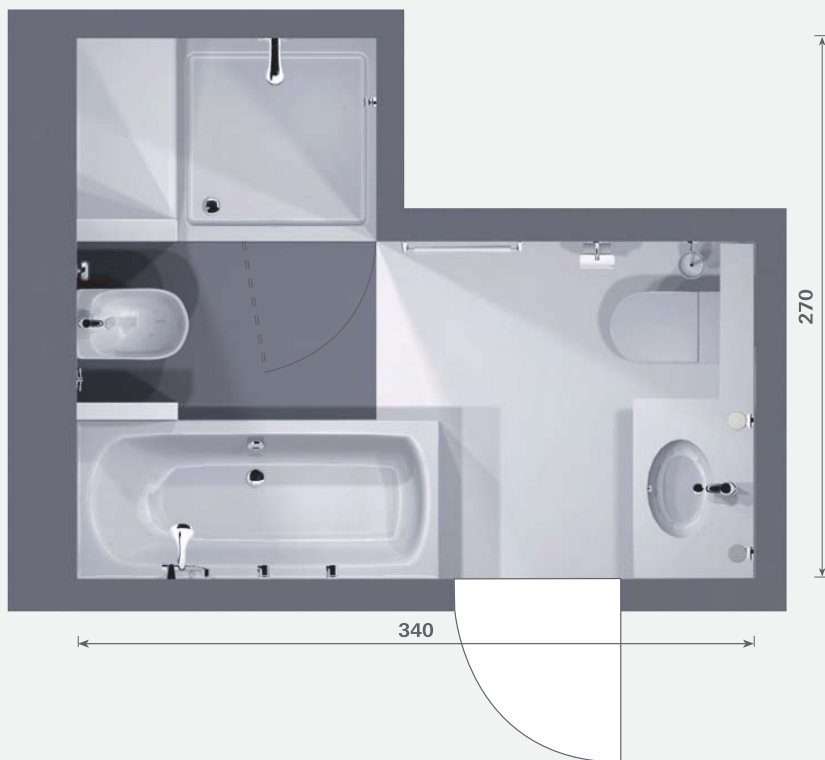

Sprcha



35 500 000
GROHE Rapido T podomítková **universální termostatická baterie** použitelná jako sprchová, vanová nebo centrální termostat, bez montážních dílů, vestavbová hloubka 70 mm – 95 mm, kompletně předmontovaná a přezkoušená funkční jednotka



19 412 000
Chiara termostatická sprchová baterie, montážní set pro 35 500, bez podomítkového tělesa, bezpečnostní záložka na 38°C, ovládání průtoku s úsporným tlačítkem a individuálně nastavitelným dorazem, keramický vršek Carbodur 1/2", 180°.



2x 29 800 000
 Spodní díl podomítkového ventilu, DN 15, předmontovaný vršek 1/2", krátká tyčinka, ochranné pouzdro, přípojný závit 1/2", nekorodující mosaz

19 838 000
Chiara vrchní díl podomítkového ventilu, pro podomítkové ventily 1/2", 3/4" a 1".



28 504 000
Hlavová sprcha Movario Trio, DN 15, 3 sprchové proudy, na kulovém kloubu, přípojný závit nastavitelný, systém proti zanášení vodním kamenem SpeedClean



2x 28 517 000
Movario boční sprcha Massage, 2 sprchové proudy, na kulovém kloubu, systém proti zanášení vodním kamenem SpeedClean

Návrh 9 – kompletní koupelna

Vana



35 500 000
GROHE Rapido T podomítková univerzální termostatická baterie
použitelná jako sprchová, vanová nebo centrální termostat, bez montážních dílů, vestavbová hloubka 70 mm – 95 mm, kompletně předmontovaná a přezkoušená funkční jednotka



19 413 000
Chiara termostatická vanová baterie montážní set pro 35 500 (bez podomítkového tělesa) GROHE SafeStop bezpečnostní zarážka na 38 °C, aquadimer vícecestný přepínač s funkcemi:
– regulace průtoku
– přepínání vana/sprcha
těsnění rozety, kovová krytka, skryté šrouby



28 390 000
Movario ruční sprcha Trio, DN 15, otočná sprchová hlavice, 3 sprchové proudy



28 406 000
Movario přípojné kolínko, s držákem sprchy



28 410 000
Sprchová hadice Rotaflex
1750 mm



28 990 000
Talentofill vanová napouštěcí, vypouštěcí a přepadová souprava, pro normální vany, se zápachovou zátkou a odpadním kolénkem 45°, bez přerušovače potrubí, bez montážního setu



19 952 000
Talentofill vanová napouštěcí, vypouštěcí a přepadová souprava, montážní set, rozeta, přívodní díl, zátka, montážní příslušenství



Doplňky



40 323 000
Chiara držák
na skleničku



40 324 000
Chiara sklenička



40 325 000
Chiara držák
na mýdlenku



40 166 000
Chiara mýdlenka



40 327 000
Chiara držák
na ručníky



40 329 000
Chiara držák
na osušky



40 333 000
Chiara držák toaletního
papíru s krytem



40 335 000
Chiara souprava na čištění
toalety, nástěnný model

Návrh 9 – kompletní koupelna

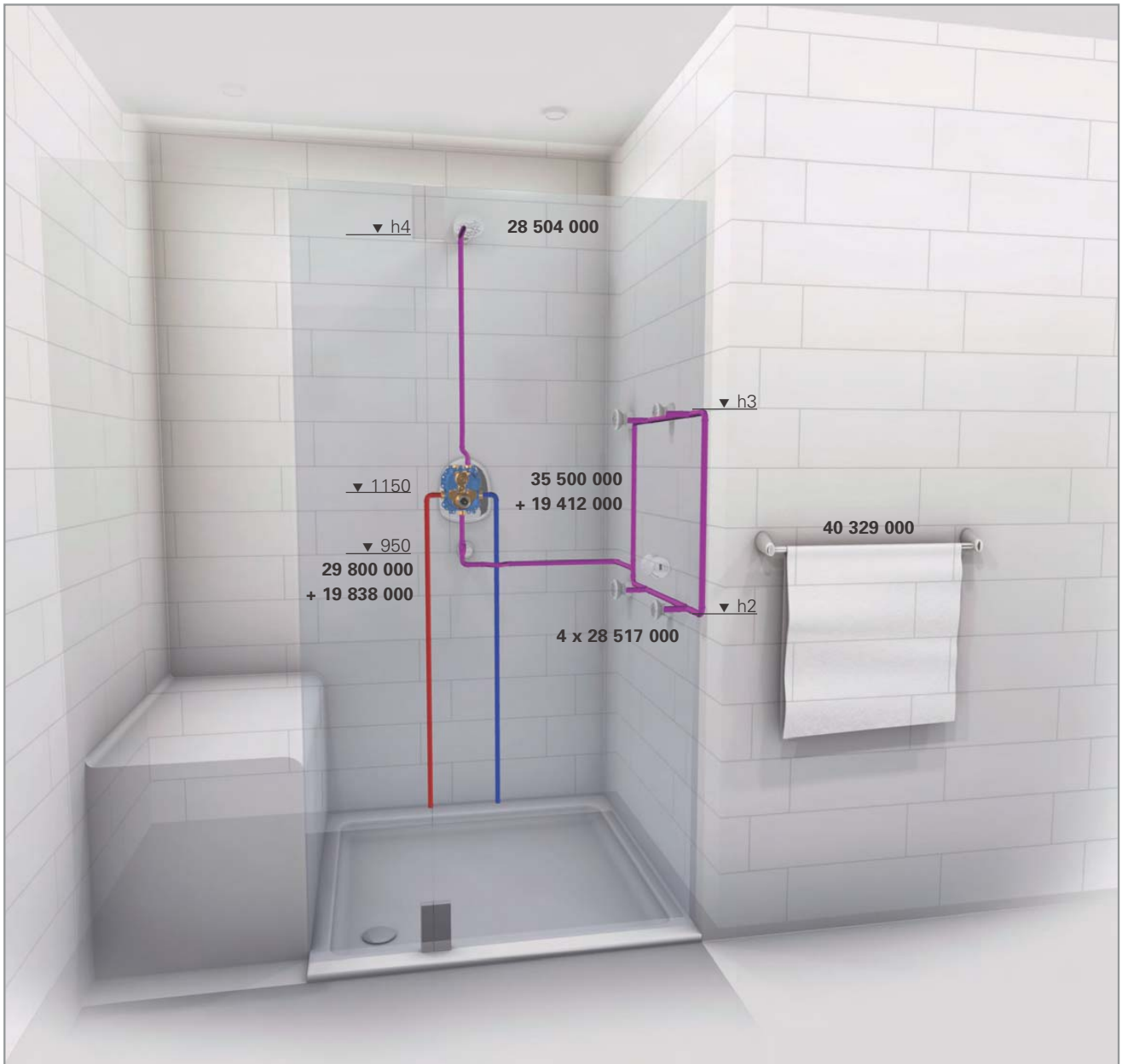

Praktické informace:

Rozmanitost – současné použití hlavové sprchy a bočních sprch je možné díky použití zvláštního uzavíracího vetilu.

Instalační upozornění:

Podomítkový termostat GROHE Rapido T s nejnovější technologií GROHE propouští při tlaku 3 bary průtok vody 50 l /min. Tím je zaručeno optimální fungování bočních trysek. Při plánování odpadu je potřeba vždy zohlednit, aby maximálně přitékající voda také mohla spolehlivě odtéci. Provoz této sprchové sestavy s průtokovým ohřívačem se nedoporučuje. Zásobník teplé vody musí být dostatečně nadimenzován – při současném použití hlavové sprchy a bočních sprch je zapotřebí za cca 10 minut až 280 l smíšené vody.

Pro zabránění zpětnému nasátí pitné vody do vodovodního řadu (dle normy EN 1717) je možné při instalaci ruční sprchy nebo napouštění Talentofill do vany použít jako dodatečné zajišťovací zařízení, které GROHE nabízí jako příslušenství (objedn. číslo 29 007 000).

Zohledněte také výšku montáže hlavové sprchy, doporučenou na straně 85.

Pro optimální průtok:

Minimální předpoklad pro uspokojivou funkci tohoto sprchového řešení:

- doporučený tlak: 1,6 baru před termostatem
- pro každou boční sprchu 4 l/min.
- pro hlavovou sprchu 12 l/min.
- celkové množství 28 l/min.

Návrh 10

Prostorná obytná koupelna

Absolutně aktuální – koupelna na koupání. Kdo má dostatek prostoru, umístí WC, bidet a umyvadlo do zvláštního prostoru. Takto koncipována stává se koupelna místem pro relaxaci a uvolnění. Přitom produkty od GROHE zaručují pohodlný a bezproblémový provoz. Zde jsme použili těleso GROHE Rapido T, s komfortní regulací teploty a ruční sprchu Relexa s **GROHE DreamSpray®**, s různými vodními proudy. A nakonec GROHE Talentofill, vanovou soupravu se třemi funkcemi – napouštěcí, vypouštěcí a přepadovou.



Umyvadlo



33 190 001
Eurodisc páková umyvadlová baterie, DN 15 jednootvorová montáž, keramická kartuše 35 mm s **GROHE SilkMove**, perlátor, nastavitelný omezovač průtoku, odtoková souprava 1 1/4", měděné trubičky, rychlontázní systém



28 912 000
Sifon, 1 1/4", pro umyvadla, mosaz, šroubovací krytka pro snadné čištění, velká nasouvací rozeta

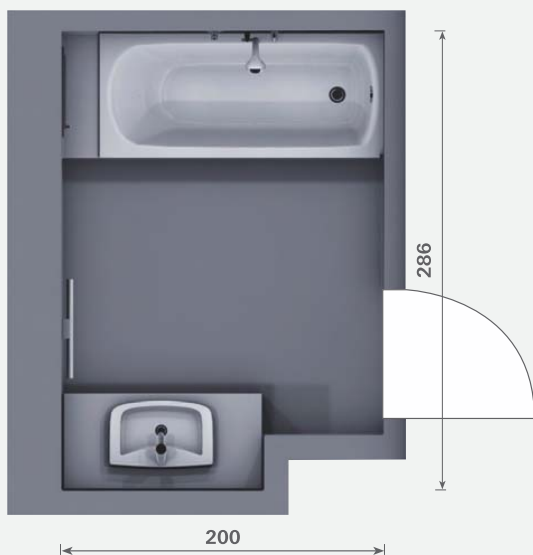

Vana/sprcha



35 500 000
GROHE Rapido T podomítková
 univerzální termostatická baterie
 použitelná jako sprchová, vanová
 nebo centrální termostat, bez
 montážních dílů, vestavbová hloubka
 70 mm – 95 mm, kompletně
 předmontovaná a přezkoušená
 funkční jednotka



19 358 000
Grohtherm 3000 vanová ter-
 mostatická baterie, montážní set
 pro 35 500 (bez podomítkového
 tělesa) GROHE SafeStop bezpeč-
 nostní zářezka na 38 °C, aquadimer
 vícecestný přepínač s funkcemi:
 – regulace průtoku
 – přepínání vana/sprcha
 těsnění rozety, kovová krytka,
 skryté šrouby



27 057 000
Přípojné kolínko, DN 15,
 vnější závit



28 990 000
Talentofill vanová napouštěcí,
 vypouštěcí a přepadová soupra-
 va, pro normální vany, se zápachou-
 vou zátkou a odpadním kolenem
 45°, bez přerušovače potrubí, bez
 montážního setu



19 952 000
Talentofill vanová napouštěcí,
 vypouštěcí a přepadová soupra-
 va, montážní set, rozeta, přívodní
 díl, zátky, montážní příslušenství



28 831 000
Relexa sprchová souprava **Trio,**
DN 15, skládající se ze sprchové
 tyče 900 mm, ruční sprchy Relexa
 Trio, Rotaflex sprchové hadice
 1750 mm

Návrh 10 – Prostorná obytná koupelna

Doplňky



40 369 000
Essentials
držák na skleničku



40 372 000
Essentials
křišťálová sklenička



40 373 000
Essentials
dávkovač mýdla



40 365 000
Essentials
kruhový držák ručníků



40 366 000
Essentials držák na osušky,
600 mm

Praktické informace:

Komfortní – GROHE Aquadimmer je ovládání, které umožňuje zároveň řízení průtoku vody a přepínání mezi napouštěním do vany a ruční sprchou.

Instalační upozornění:

Díky variabilitě umístění nástěnného držáku sprchy lze ovlivnit, nakolik bude sprchová hadice zasahovat do vany.

Pro zabránění zpětnému nasátí pitné vody do vodovodního řadu (dle normy EN 1717) je možné při instalaci ruční sprchy nebo napouštění Talentofill do vany použít jako dodatečné zajišťovací zařízení, které GROHE nabízí jako příslušenství (objedn. číslo 29 007 000).

Pro optimální průtok:

Pro uspokojivou funkci ruční sprchy je zapotřebí minimálně 7 litrů smíšené vody za minutu a to při dynamickém vstupním tlaku minimálně 1 bar před termostatem. Pro rychlé naplnění vany doporučujeme vyšší průtok.



Návrh 11

Kompaktní koupelna s Eurostylem

V této koupelně má všechno své místo. Rozumné uspořádání sprchové vany, umyvadla a WC umožňuje kromě kompaktních rozměrů určitou velkorysost. Osvědčené produkty s dlouhou životností z řady Eurostyle zaručují bezproblémovou funkčnost po mnoho let a chromový povrch s **GROHE StarLight®** zajišťuje zářivý lesk. Předstěnový prvek Rapid SL s nádržkou se zároveň stará o velice tichý provoz WC.





Vana/sprcha



33 591 001
Eurostyle nástěnná páková vanová baterie, DN 15, keramická kartuše 46 mm, variabilně nastavitelný omezovač průtoku, automatické přepínání vana/sprcha



28 939 000
Talento, vanová vypouštěcí a přepáková souprava, pro normální vany



28 440 000
Relexa sprchová souprava Duo, DN 15, skládající se ze sprchové tyče 900 mm, ruční sprchy Relexa Duo, Rotaflex sprchové hadice 1750 mm



19 025 000
Talento, ovládací rozeta pro 28 939

Umyvadlo



33 558 001
Eurostyle páková umyvadlová baterie, DN 15 jednotvorová montáž, keramická kartuše 35 mm s GROHE SilkMove, perlátor, nastavitelný omezovač průtoku, odtoková souprava 1 1/4" měděné trubičky, rychlomontážní systém

Návrh 11 – Kompaktní koupelna s Eurostylem

WC



38 528 000
Rapid SL pro závěsné WC, nádržka 6-9l s malým revizním otvorem, výška 1,20m, pro předstěnovou montáž nebo montáž do lehké příčky

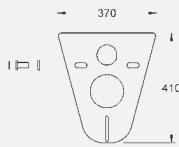

2x 37 131 000
Odhlučňovací set pro WC,
2 gumová pouzdra



38 506 000
Skate Air ovládací destička
z ABS, pro dvojčinné nebo start-stop ovládání, horizontální montáž
156 x 197 mm



2x 38 558 00M
Rapid SL nástěnné úchyty pro předstěnovou montáž
pro upevnění prvků

Doplňky



2x 40 369 000
Essentials
držák



40 372 000
Essentials
křišťálová sklenička



40 368 000
Essentials mýdelka



40 365
Essentials kruhový
držák ručníků



40 366 000
Essentials držák na osušky,
600 mm



40 367 000
Essentials držák na WC
papír s krytem



40 374 000
Essentials souprava na
čištění toalety nástěnný
model

Návrh 11 – Kompaktní koupelna s Eurostylem

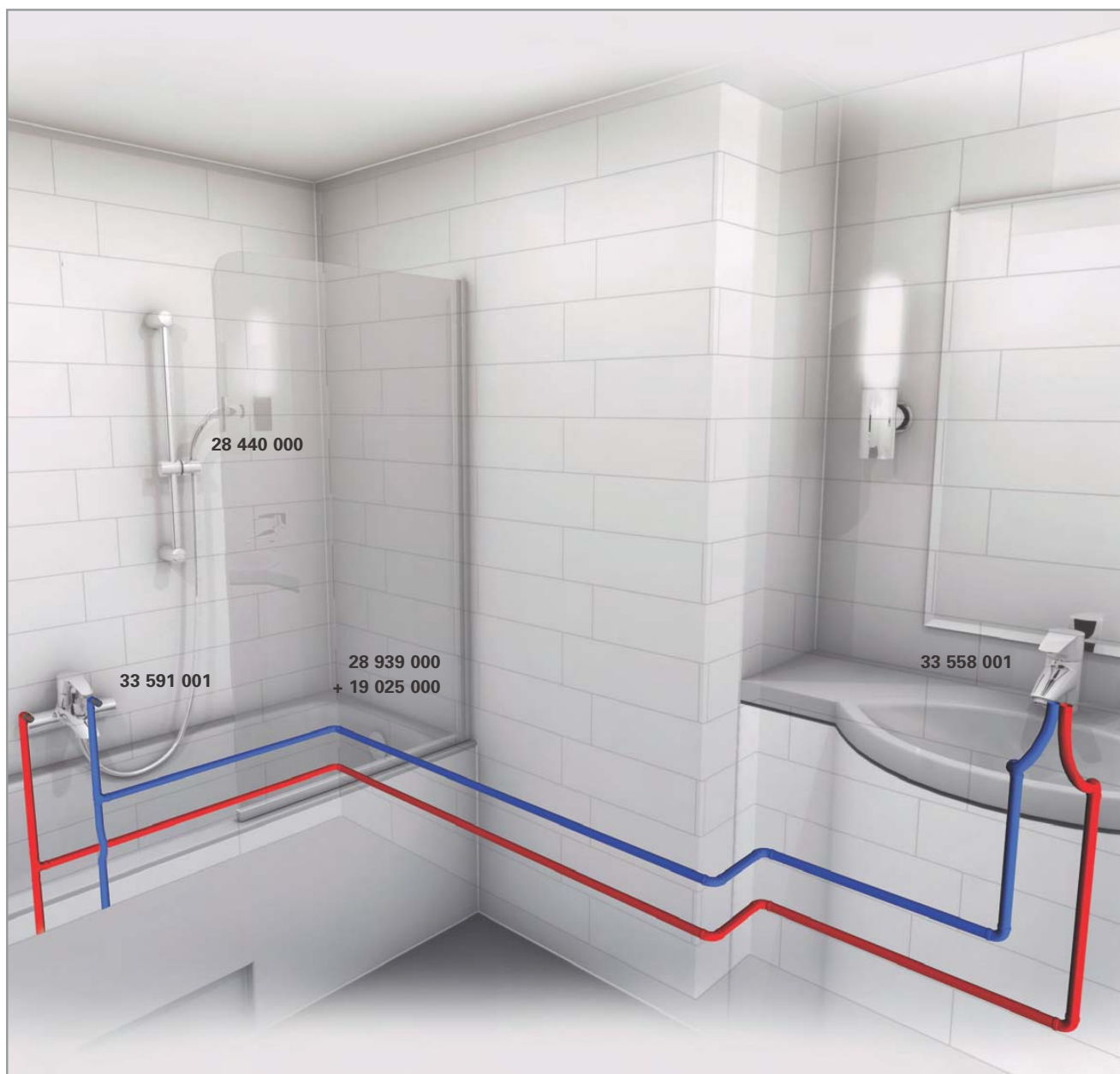

Praktické informace:

Praktické-pomocí přepínání můžete ovládat ruční sprchu (výstup nahoru) nebo napouštění do vany (výstup dolů). Jako ochrana před nepříjemnými překvapeními přepínání při uzavření vody přepne automaticky na výstup do vany.

Bezpečné – pro rodiny s dětmi doporučujeme použití termostatické armatury, která svým zajištěním konstantní teploty chrání před opařením.

Pro optimální průtok:

Pro uspokojivou funkci ruční sprchy je zapotřebí minimálně 7 litrů smíšené vody za minutu a to při dynamickém vstupním tlaku minimálně 1 bar před termostatem. Pro rychlé naplnění vany doporučujeme vyšší průtok.

Výška hrany WC sedátka by měla být 40 cm.

Návrh 12

Bezbariérová koupelna

Především pro lidi starší nebo tělesně postižené jsou koupelny bez překážek značným ulehčením. V tomto návrhu jsme počítali s potřebným velkým volným prostorem a přístupem do sprchového koutu, který je nezbytný zejména pro ty, kteří používají vozíček (viz. půdorys na další straně). Při uspořádání byly harmonicky integrovány různé pomocné zařizovací předměty. Zvláštní instalační systémy z programu GROHE Rapid SL s **GROHE Whisper®** podporují plánování pro tělesně postižené. Také termostatická armatura Grohtherm 2000 Spezial je díky své koncepci výjimečně vhodná pro tuto oblast použití.



Umyvadlo



36 236 000

Europlus E, infračervená elektronická baterie pro umyvadlo, DN 15, jednotvotová montáž, bezpečnostní vypínání po 60 sec., modus dlouhého průtoku pro termickou desinfekci flexi přípojné hadičky, zpětná klapka, rychlomontážní systém

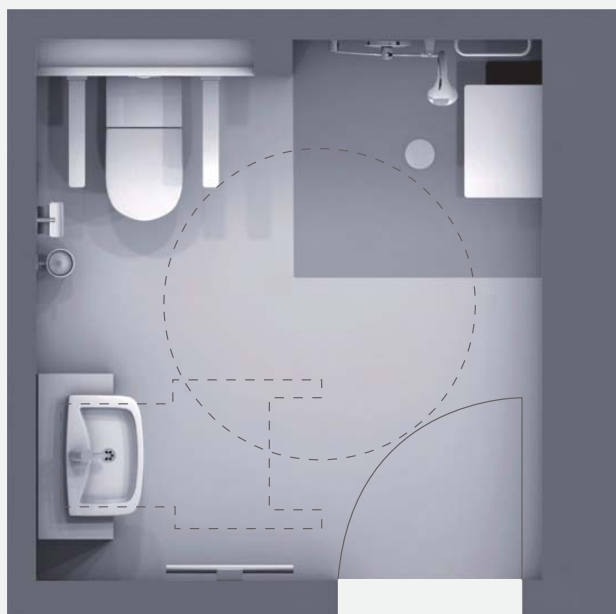

260

245

Sprcha



35 500 000
GROHE Rapido T podomítková
universální termostatická baterie
použitelná jako sprchová, vanová
nebo centrální termostat, bez
montážních dílů, vestavbová hloubka
70 mm – 95 mm, kompletně
předmontovaná a přezkoušená
funkční jednotka



19 416 000
Grohtherm 2000 Spezial ter-
mostatická sprchová baterie
montážní set pro 35 500 (bez
podomítkového tělesa), ovládání
teploty s přednastavitelným bez-
pečnostním dorazem 35°-43°C,
ovládání průtoku s úsporným tlačít-
kem a dorazem, těsnění rozety,
kovová krytka, skryté šrouby



28 796 000
Relexa ruční sprcha **Five**, DN
15, pět sprchových proudů,
systém odpuzující vodní kámen
SpeedClean



28 819 000
Sprchová tyč, 900 mm, s
nástěnnými úchyty, nastavitelnými
dle stávajících otvorů, pohyblivý
držák sprchy



47 735 000
Grohtherm 2000 ovládací
pomůcka, pro montáž na uzávěr,
s antibakteriální úpravou



28 626 000
Relexa přípojné nástěnné
kolínko, DN 15



28 025 000
Sprchová hadice Rotaflex, 1750
mm, kovová, s funkcí Twistfree

Návrh 12 – Bezbariérová koupelna

WC



38 675 000
Rapid SL pro závěsné WC, nádržka 6l, výška 1,20 m, provedení pro tělesně postižené, pro WC o rozložení 70 cm, pro předstěnovou montáž nebo montáž do lehké příčky.



2x 38 559 000
Rapid SL nosný prvek pro upevnění opěrek a madel, do lehkých příček nebo předstěnových instalací

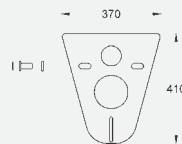

2x 37 131 000
Odlučňovací set pro WC, 2 gumová pouzdra



37 059
Pneumatické splachování tlačítko s rozetou o průměru 100 mm, vertikální nebo horizontální instalace čelní desky skate 156 x 197 mm, pneumatická hadička 1,50 m



3x 38 558 00M
Rapid SL nástěnné úchyty pro předstěnovou montáž pro upevnění prvků

Praktické informace:

Bezpečné – na termostatu lze omezit maximální dorazovou teplotu, aby nemohlo dojít k nechtěnému překročení teploty a k opaření.

Inteligentní – kovové ovládací kohouty jsou přizpůsobeny potřebám této cílové skupiny a díky svému ergonomickému tvaru se snadno ovládají.

Instalační upozornění:

Celá plocha podlahy je jednoúrovňová. Doporučujeme použití sprchového závěsu.

Montážní výška pro zabudování podomítkového termostatu je taková, aby bylo možné termostat ovládat ze sedátka ve sprše.

Vestavbová výška a stabilita předstěnového prvku Rapid SL jsou přizpůsobeny pro používání tělesně postiženými. Pro jednodušší užívání je montážní výška sedátka WC nastavená výš než u běžných prvků Rapid SL.

Pro optimální průtok:

Pro uspokojivou funkci ruční sprchy je zapotřebí minimálně 7 litrů smíšené vody za minutu a to při dynamickém vstupním tlaku minimálně 1 bar před termostatem.

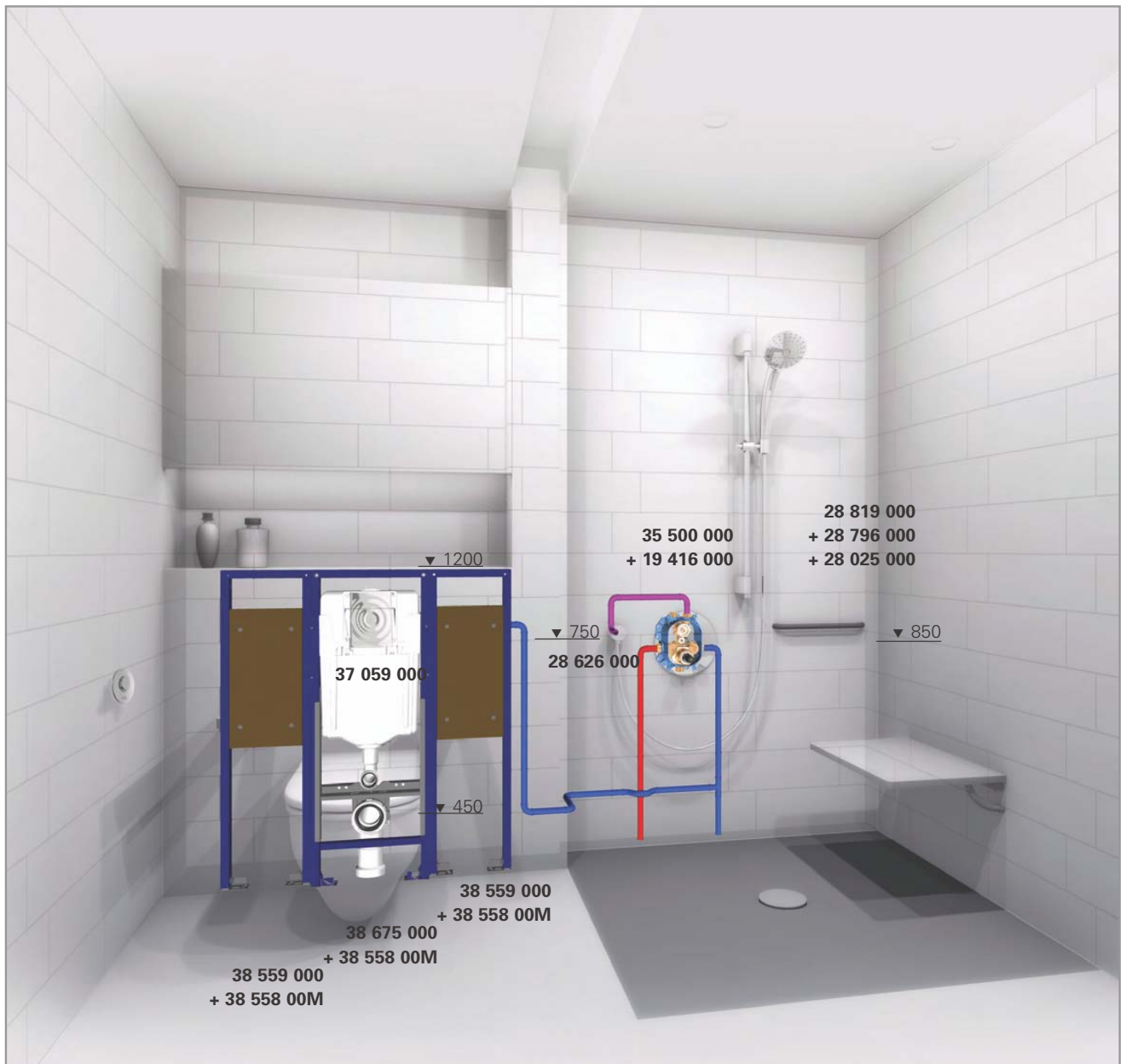

Návrh 13

Hotelová koupelna

Tam, kde je spolehlivost a funkčnost na prvním místě, je GROHE tím správným partnerem. Například v hotelu, kde jsou uvedená kritéria nezbytností. Série armatur Concetto od GROHE s **GROHE StarLight®** spojuje vysoce hodnotnou technologii, spolehlivou kvalitu a design, který osloví. Proto se bude hotelový host cítit od prvního okamžiku příjemně a na malém prostoru najde vše, co potřebuje.



Umyvadlo



32 202 000

Concetto páková umyvadlová

baterie, DN 15 jednoutorová montáž, keramická kartuše 35 mm, variabilně nastavitelné omezení průtoku, perlátor, odtoková souprava 1 1/4", měděné trubičky, rychlomontážní systém



28 912 000

Sifon, 1 1/4", pro umyvadla, mosaz, šroubovací krytka pro snadné čištění, velká nasuvací rozeta

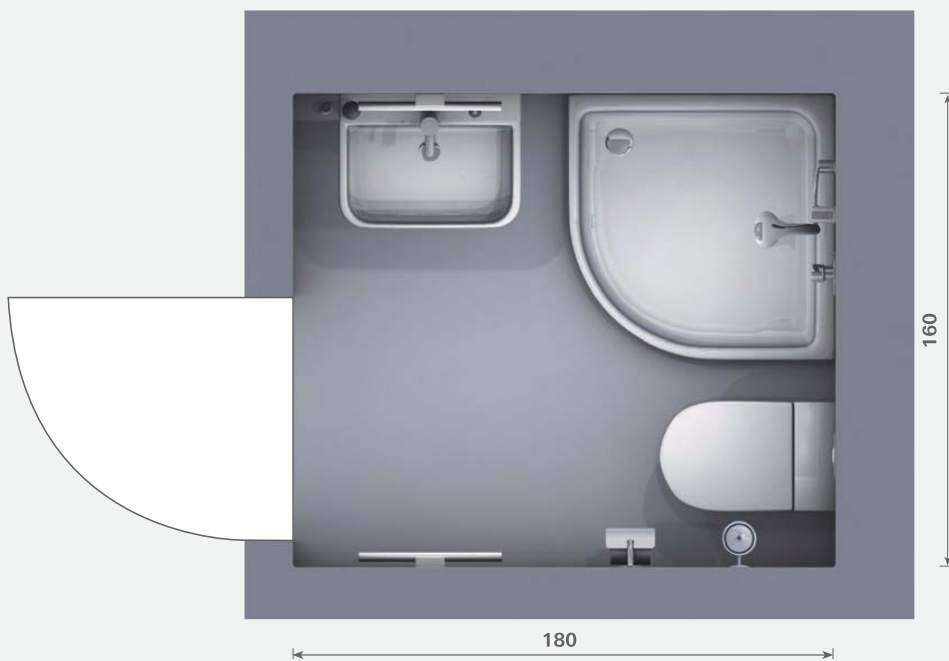

Sprcha



2x 41 263 000
Rohový ventil EGAPLUS, DN 15, kartušový vršek se samotěsnícím závitem, nasouvací rozeta, šroubení 3/8"



35 501 000
GROHE Rapido E podomítková univerzální páková baterie
použitelná jako sprchová nebo vanová, bez montážních dílů, vestavbová hloubka 70 mm – 95 mm, kompletně předmontovaná a přezkoušená funkční jednotka



19 345 000
Concetto páková sprchová baterie, montážní set pro 35 501 (bez podmítkového tělesa), kovová rozeta s těsněním, skryté šrouby.



27 057 000
Přípojně kolínko, DN 15,
vnější závit



28 932 000
Sprchová souprava Relexa Champagne, 1/2", skládající se ze sprchové tyče 900 mm, hadice Rotaflex 1750 mm, ruční sprchy Relexa Champagne

Návrh 13 – Hotelová koupelna

WC



38 643 000
Uniset pro WC, nádržka 6-9l,
s malým revizním otvorem,
odhlučňovaný EPS modul, pro
obezdění, 830x470x130 mm



38 505 000
Skate Air ovládací destička z
ABS, pro dvojitě nebo start-stop
ovládání, vertikální montáž
156 x 197 mm



37 573 000
**Uniset nosné konzole, pro WC
a bidet**, upevňovací materiál

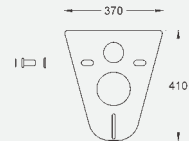

2x 37 131 000
Odhlučňovací set pro WC,
2 gumová pouzdra

Doplňky



40 373 000
Essentials
dávkovač mýdla



40 371 000
Essentials dvouramenný
držák ručníků



40 366 000
Essentials držák na osušky,
600 mm



40 367 000
Essentials držák na WC
papír s krytem



40 374 000
Essentials souprava
na čištění toalety
nástěnný model

Návrh 14

Řadové sprchy

Tento příklad je řešením pro veřejné sprchy, pro které je optimální zásobování teplou vodou při použití termostatu Grohtherm XL. Teplota je snadno centrálně regulovatelná i pro velký průtok vody a pomocí samouzávěrových armatur Contropress lze nastavit dobu průtoku a tím efektivně omezit spotřebu vody.

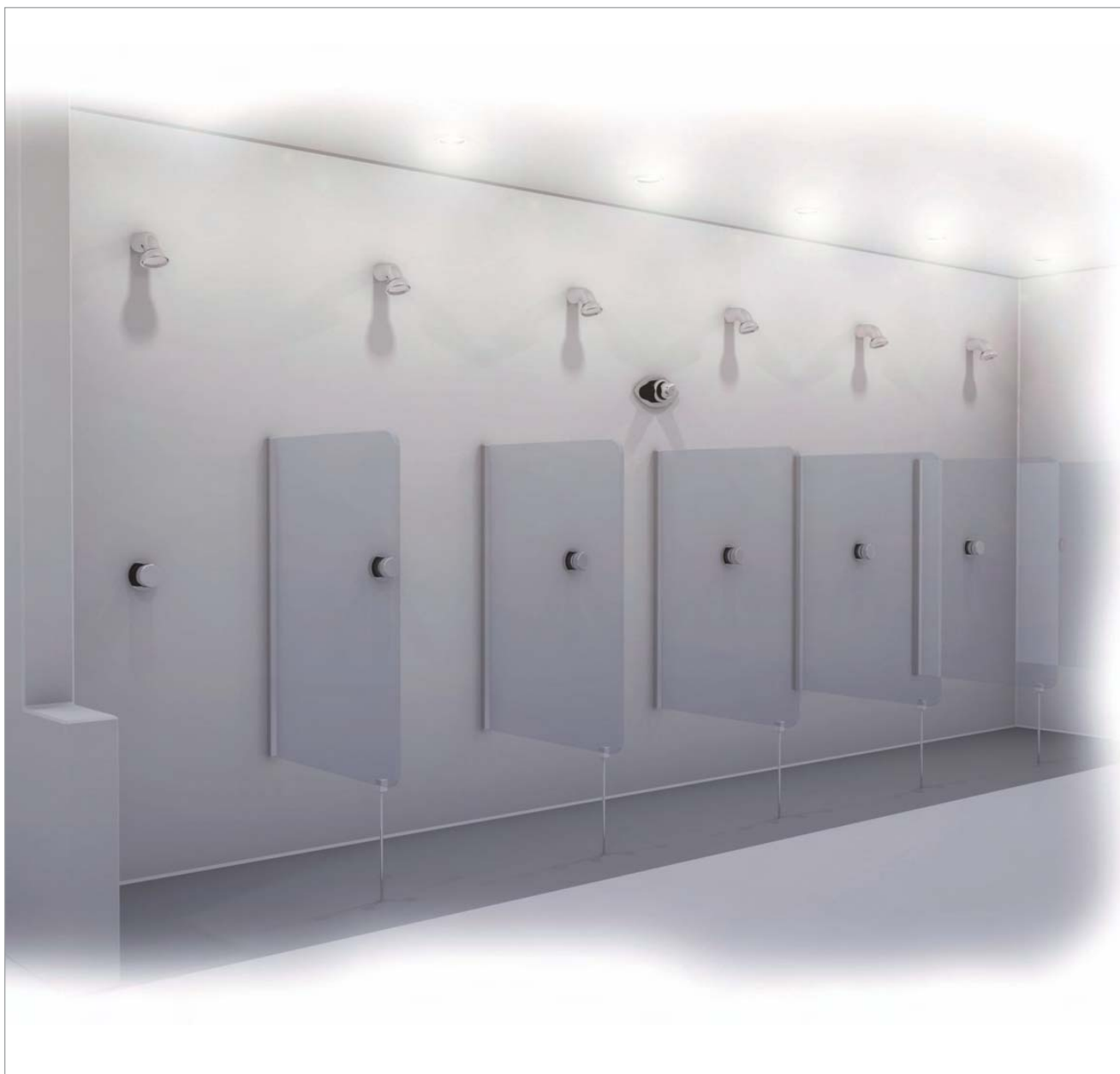

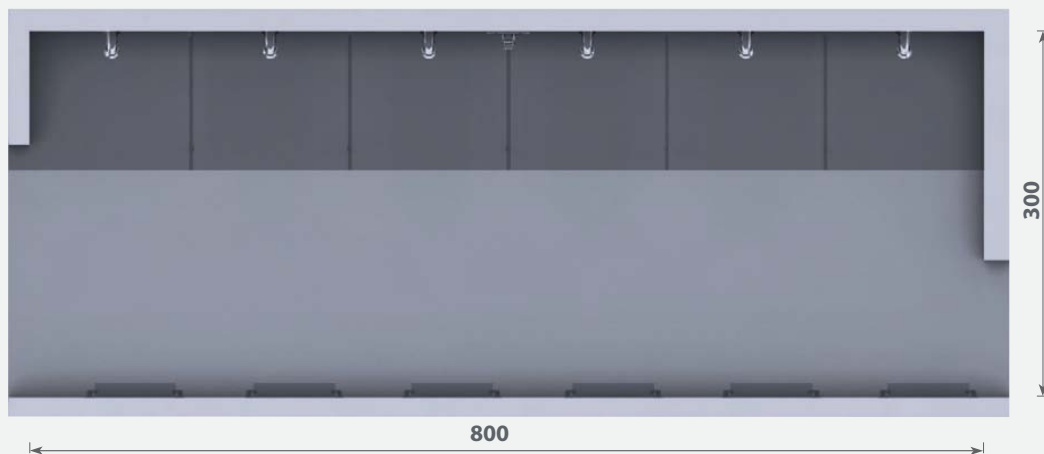

Sprchy



35 003 000
Grotherm XL, termostatická baterie, DN 25, podomítková montáž, použitelný průtok 9 l/min až 140 l/min, voskový termostavek, ovladač teploty s přednastavitelným bezpečnostním dorazem mezi 33° a 43°C, zařízení pro snadnou termickou desinfekci, zabudované zpětné klapky a sítko na zachytávání nečistot, kompaktní servisní jednotka, přípojný závit 1 1/4", výstupní závit 1 1/4", přípojka a výstup volitelně shora nebo zdola, bez přípojek.



36 192 000
Contropress, samouzávěrový průchozí ventil, DN 15, pro vestavbu do stěny, s podomítkovým tělesem, označení červené, použitelné při průtočném tlaku 0,5 – 6,0 barů.



28 948 000
Relaxa sportovní sprcha nad hlavu, DN 15, vyložení 148 mm, přípojný závit 1/2", lité masivní provedení, systém proti usazení vodního kamene SpeedClean, zajištění proti krádeži, omezení teploty na 9 l/min a 12 l/min.



47 569 000
Grotherm XL regulace nástrčným klíčem

Návrh 14 – Řadové sprchy

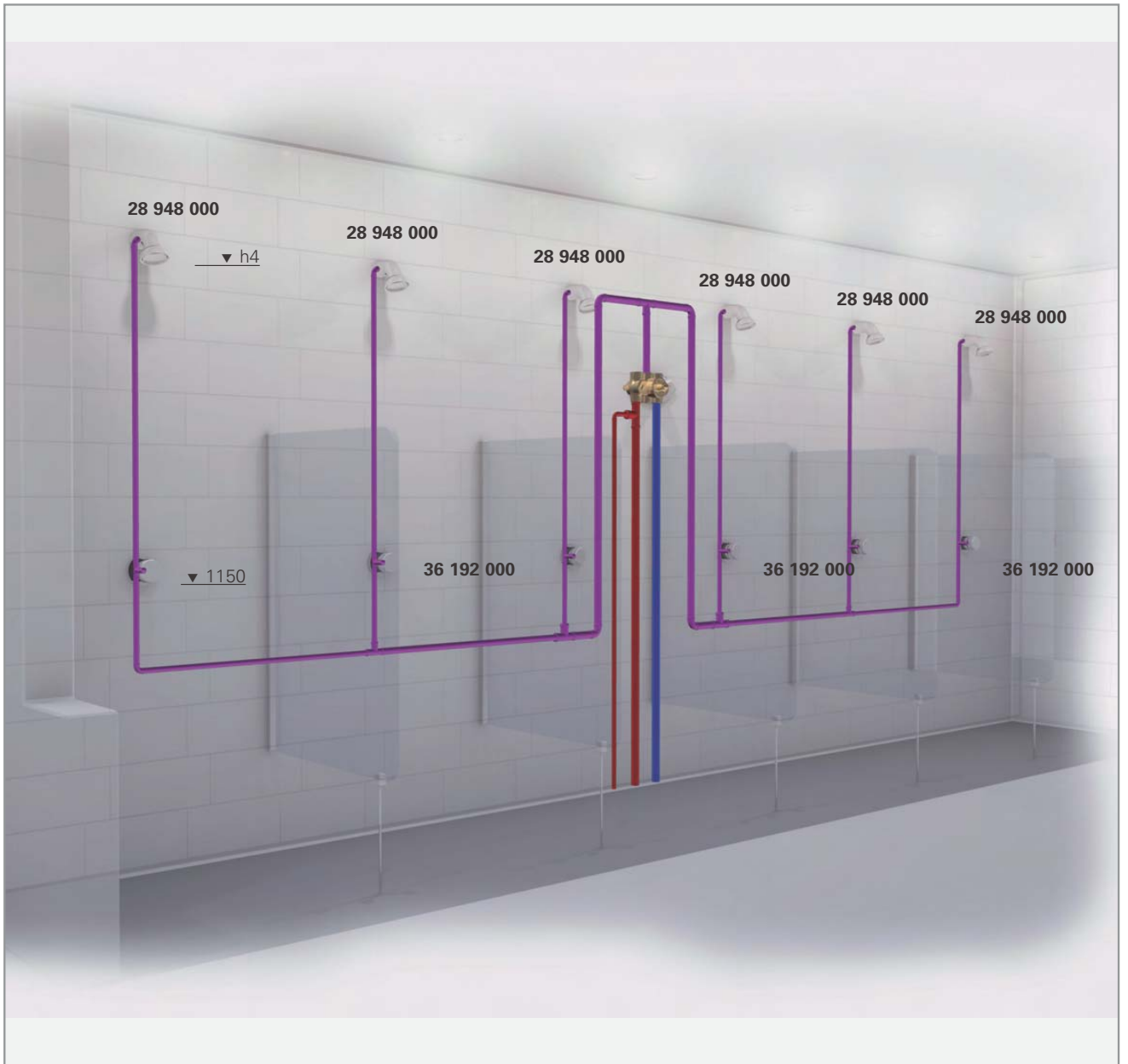

Praktické informace:

Praktické – termostat může být vybaven zařízením pro regulaci nástrčným klíčem. Tím je vyloučena neoprávněná manipulace uživateli

Úsporné – v rámci dodávky hlavových sprch jsou obsaženy omezovače průtoku na 9l/min a 12 l/min.

Instalační upozornění:

Termostat je umístěn centrálně ve středu řadových sprch.

Výhoda – díky krátké vzdálenosti k poslední sprše v řadě odpadá nutnost použití cirkulačního okruhu.

Příklad připojení zobrazuje jen pravou stranu řadových sprch, druhá strana je provedena identicky.

Zohledněte také výšku montáže hlavové sprchy, doporučenou na straně 85.

Pro optimální průtok:

Pro uspokojivou funkci hlavových sprch je zapotřebí 9 nebo resp. 12 litrů smíšené vody na jednu sprchu. Při současném použití osmi hlavových sprch je zapotřebí cca 72 nebo resp. 96 litrů smíšené vody.

Při současném použití všech sprch je zapotřebí dynamický tlak 3 bary před termostatem. Pokud sprchy nejsou používány současně je dostačující i nižší tlak. Grotherm XL směšuje při tlaku 3 bary maximálně 140 l vody za minutu při volném výtoku.

Vysvětlení pojmů

Uzavírací ventil

Uzavírací ventil uzavírá a reguluje průtok vody mezi armaturou a vanovou vpustí nebo sprchou, resp. bočními sprchami.

Aquadimer – vícecestný přepínač

Tento speciální výrobek od GROHE spojuje funkci uzávěru, regulace průtoku a přepínání v jednom prvku. Největší výhodou je vysoká spolehlivost ve srovnání s běžným přepínáním. Využitelný je vždy jen jeden výstup (například hlavová nebo ruční sprcha), nikdy oba současně.

Nástěnné armatury

Nástěnné armatury se instalují na stěnu. Výhodou je snadná zaměnitelnost za jiné nástěnné armatury.

Dynamický/statický tlak

Dynamický tlak (průtočný tlak) je měřitelný, pokud je armatura otevřená a teče voda. Dynamický tlak je nižší, než statický, který je měřitelný, když je armatura uzavřená.

Páková baterie

U pákové baterie nastavuje uživatel teplotu a průtok vody manuálně prostřednictvím páky. Pákové baterie od GROHE jsou dobrým řešením pro všechna umyvadla a vyznačují se technologií GROHE SilkMove.

Označení výšky jednoho metru

Toto označení na rámu podomítkového instalačního systému Rapid SL umožňuje montáž vůči hotové podlaze ve výšce jednoho metru tak, aby byla zajištěna správná výška zavěšení WC (40 cm).

Freehander®

Toto sprchové řešení má dvě sprchové hlavice, které mohou být používány jednotlivě nebo současně s možností nastavení různých vodních proudů. Díky sprchovému ramenu, otočnému o 180 ° lze Freehander používat jako hlavovou sprchu nebo jako boční sprchu.

GROHE SilkMove®

Sametově hladký chod a velkorysý úhel ovládání páky zajišťují maximální preciznost a komfort při regulaci průtoku a teploty vody.

GROHE StarLight®

Oslivý lesk, brilantní reflexe a zvláštní odolnost vůči nečistotám a poškrábání. Proto vypadá chromový povrch stále jako nový – i po mnoha letech.

GROHE DreamSpray®

Kvalitativně vysoce hodnotné vedení vody zajišťuje optimální rozprostření vody do každé trysky a tím i jedinečný sprchový zážitek.

GROHE TurboStat®

Vždy ta správná teplota – okamžitá reakce na kolísání teploty nebo tlaku v potrubí

GROHE CoolTouch®

Nespálíte se- povrch armatury se nikdy nenahřeje na vyšší teplotu, než je teplota vytékající smíšené vody

GROHE Whisper®

Žádné rušivé zvuky díky odhlučněným nosníkům potrubí –zvuk neproniká do stěn a stropů.

GROHE Rapido®

Inovativní podomítkové armatury, GROHE Rapido T s termostatickou technologií a GROHE Rapido E s konvenční pákovou technologií.

Rapid SL

Kompletní program předstěnových instalací od GROHE, pro umyvadla, pisoáry, WC a mnoho jiných aplikací.

Talentofill

Termostaty

Termostat směšuje automaticky teplou a studenou vodu na přednastavenou teplotu a to spolehlivě bez ohledu na výkyvy v oblasti tlaku, teploty nebo průtoku. Nejkomfortnější řešení pro sprchové a vanové armatury.

Upozornění: termostat vodu neohřívá.

Uniset

Tato podomítková nádržka se integruje přímo do stěny a má vynikající vlastnosti, co se týče hlučnosti.

Podomítkové armatury

Podomítkové armatury se instalují do stěny a mohou sloužit jako páková baterie nebo jako termostat. K těmto armaturám je vždy zapotřebí montážní set (krytka s ovládacími prvky), který se instaluje na stěnu. Velkou výhodou jsou podomítkové instalace zejména v malých sprchových koutech, kde tak zůstává více prostoru pro uživatele.

Podomítkové splachovací nádržky

Podomítková nádržka se instaluje do stěny a zásobuje WC vodou po stlačení ovládací destičky umístěné na stěně. V kombinaci s předstěnovým systémem Rapid SL od GROHE lze vytvořit perfektní řešení pro závěsná WC – hygienické, lehce udržovatelné a se znatelně menšími nároky na prostor.

Množství průtoku vody

Jako množství průtoku vody bývá označováno množství vody, které potřebuje určitý výrobek pro nejlepší sprchový proud nebo nejrychlejší napouštění vany.

Doporučení pro instalaci

Umyvadlo

	Doporučená výška*
Zrcadlo	1100 - 1250 mm
Skleněná polička	1150 - 1250 mm
Držáček skleničky	1150 - 1250 mm
Mýdelník	950 - 1050 mm
Dávkovač mýdla	950 - 1050 mm
Kruhový držák ručníků	900 - 1000 mm
Držák ručníků	850 - 950 mm

WC

	Doporučená výška*
Držák toaletního papíru	700 - 800 mm
Držák náhradního toaletního papíru	200 - 250 mm
Souprava na čištění toalety	200 - 250 mm

Vany

	Doporučená výška*
Držák na osušky, 600/800 mm	1550 - 1750 mm
Háček na koupací plášť	1550 - 1750 mm
Mýdelník	100 - 350 mm **
Dávkovač mýdla	100 - 350 mm **
Vanové madlo 300 mm	70 - 150 mm **

Bidet

	Doporučená výška*
Držák ručníků	900 - 950 mm
Mýdelník	650 - 750 mm

Sprcha

	Doporučená výška*
Držák na osušky, 600/800 mm	1550 - 1750 mm
Háček na koupací plášť	1550 - 1750 mm
Mýdelník	1200 - 1500 mm
Dávkovač mýdla	1200 - 1500 mm
Vanové madlo 300 mm	1200 - 1500 mm



* Měřeno od podlahy

** Měřeno od hrany vany

Doporučené instalační rozměry pro sprchy

Popis	Instalační rozměry pro sprchy (m)					
	H	1,500	1,600	1,700	1,800	1,900
Tělesná výška	H					
Armatura/Uzavírací ventil	h0	1,077	1,136	1,201	1,262	1,324
Hlavová sprcha	h4	2,003	2,126	2,250	2,373	2,496
Boční sprcha	h3	1,331	1,416	1,502	1,587	1,672
Boční sprcha	h2	1,027	1,089	1,151	1,212	1,274
Boční sprcha	h1	0,573	0,611	0,649	0,688	0,725

H = Tělesná výška
 h0 = Výška armatury/uzavíracího ventilu
 h1 = Výška spodní boční sprchy
 h2 = Výška střední boční sprchy
 h3 = Výška vrchní boční sprchy
 h4 = Výška hlavové sprchy

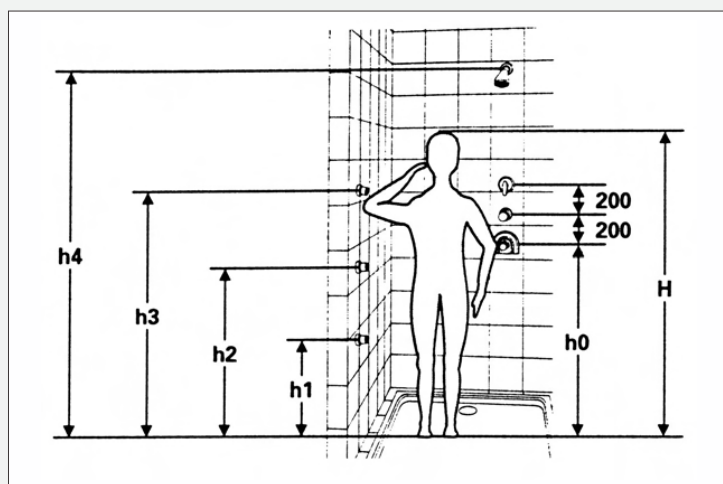

Rapid SL

Všechny výhody na první pohled



Prvek

- Nástěnný úchyt otočný o 360 °
- Universální pro samostatnou i řadovou montáž, pro instalaci do lehkých přiček
- Upevňovací body pro příslušenství, nastavení hloubky zepředu
- Upevňovací body pro instalaci do dřevěných stěn
- Upevňovací body pro zakrytí prvku
- Prášková povrchová úprava
- Odhlučnění armatur a úchytů
- Odpad DN 80 s redukcí DN 80/100
- Maximální zatížení 400 kg u prvku pro WC, 150 kg pro umyvadlo
- Hloubkově nastavitelná manžeta odpadu a C-profilů o hloubce 50/75 mm
- Výškové rychlonastavení o 200 mm
- Upevňovací body pro řadovou montáž



Nádržka

Na zadní straně otvor pro vedení přívodu vody

Revizní otvor pro malou ovládací destičku

Zakrátitelná ochranná krytka revizního otvoru, k horizontální nebo vertikální vestavbě

Připojení vody tak univerzální, jak to jen jde: shora, zezadu, zleva, zprava

Přípojku vody 1/2" lze instalovat bez použití nářadí s

- vyměnitelným rohovým ventilem
- bezpečnostní šroubení fixuje pro trubici k nádržce

Pneumatický ventil se 3 funkcemi.

- dvojitě splachování
- splachování start-stop
- jednočinné splachování

Rapid SL

Perfektní montáž několika kroky

Ať zvolíte klasickou předstěnovou samostatnou montáž před masivní stěnu, prostorově úspornou rohovou montáž nebo řadovou montáž, montáž do lehké příčky do výšky prostoru nebo volně stojící instalaci – s Rapidem SL dosáhnete cíle velice rychle a bezpečně (potřebujete jen 20 min. pro samostatnou montáž prvku pro WC, 10 min. pro řadovou montáž prvku pro umyvadlo)



Individuální a rychlá: samostatná montáž. Předstěnová instalace před zděnou příčkou.

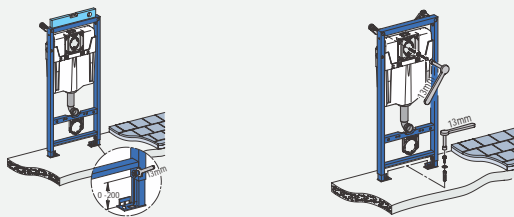

- naznačit kóty
- namontovat nástěnné úchyty
- vyrovnat spodní části prvků na cca výšku
- vyvrtat upevňovací otvory dle šablony
- upevnit spodní díl prvku

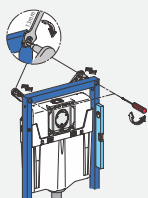

- upevnit úchyty ke stěně
- vyrovnat prvek

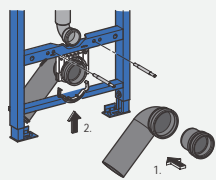

- namontovat odpadní oblouk

Obzvláště racionální: Předstěnová instalace jako řadová montáž na kolejnici.

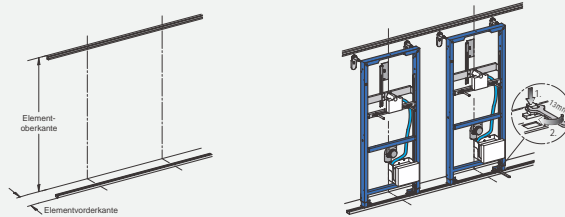

- namontovat kolejnici na stěnu a na podlahu
- namontovat nástěnné úchyty
- nasadit prvky do kolejnice na podlahu
- upevnit

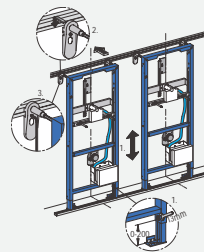

- vytáhnout prvek do výšky
- zavěsit a zajistit nástěnné úchyty

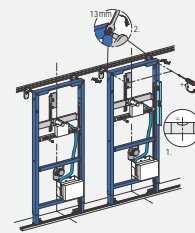

- vyrovnat vertikálně
- zajistit nastavení výšky



**Rychlá a snadná:
montáž do lehkých příček**

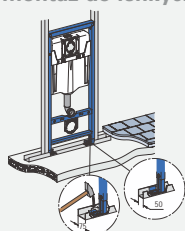

- nasadit prvek do podlahového profilu

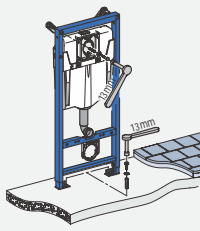

- vyrovnat

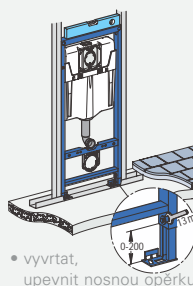

- vyvrtat,
upevnit nosnou opěrku

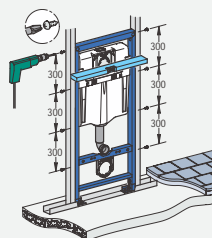

- upevnit prvek do C-profilů

**Jak získat odkládací plochu:
montáž před lehkou příčkou z kovu nebo dřeva**

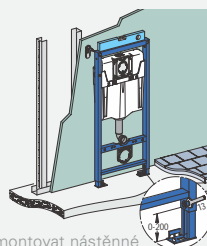

- namontovat nástěnné úchyty
- vyrovnat spodní části prvků na cca výšku

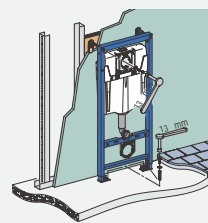

- upevnit nástěnné úchyty na překližkové desce
- prvek vyrovnat

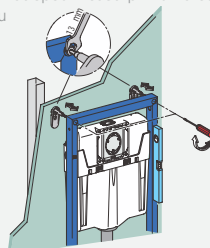

- vyvrtat upevňovací otvory dle šablony
- upevnit spodní díl prvku

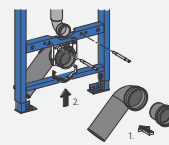

- namontovat odpadní oblouk

GROHE Rapido novinka

Inovativní podomítkové řešení od GROHE

Podomítkové baterie v koupelně bez diskuze vypadají dobře, jsou nadčasové a zprostředkovávají hodnotu. Přitom nezná nikdo lépe nároky na podomítkovou instalaci, než samotný instalatér. Proto GROHE přizvalo od počátku k vývoji odborníky z instalatérského GROHE Profi Clubu. Díky vynikající spolupráci se nám podařilo vyvinout podomítkové řešení, které svými výhodami nastavuje nová měřítka: GROHE Rapido lze instalovat do jakékoliv stěny, jeho montáž je velice rychlá, bezpečná a velmi pohodlná.



Universální montáž díky superplochému zabudování

Bezkonkurenční hloubkou zabudování 70 mm je GROHE Rapido vhodné doslova pro každou stěnu.

Ať renovace nebo nová výstavba, mokré nebo suché zazdění – s GROHE Rapido máte vždy po ruce vhodné řešení.

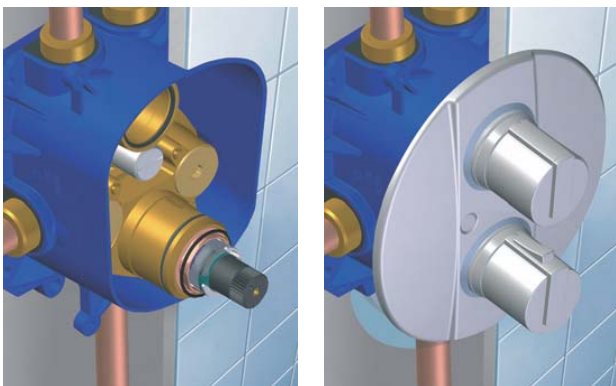

Jedna, dva ... hotovo!

Bez ohledu na to, jestli se Váš zákazník rozhodl pro těleso Rapido s moderní termostatickou technikou nebo pro klasickou variantu pákové baterie – po instalaci následuje už jen výběr vhodného montážního setu (krytky) – snadněji a rychleji už to nejde.

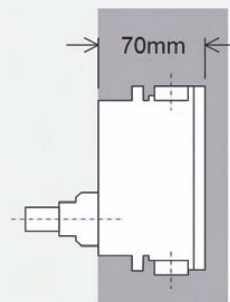



Superbezpečná montáž díky přezkoušeným dílům.

S GROHE Rapido máte vždy jistotu.

Vestavbový box a těleso armatury s funkčním prvkem tvoří kompaktní jednotku.

Kompletace a přezkoušení z výroby zaručují bezproblémovou funkci a spolehlivou těsnost.

Na přání lze dokončit zavazovací zajištění dle EN 1717.



Superrychlá instalace díky jednoduchému připojení.

Nikdy nešla montáž tak rychle od ruky jako dnes.

Bezproblémová instalace je umožněna variabilní možností upevnění a standardními přípojkami, které nelze zaměnit.

Kompletní vybavení produktu splní každý nárok. Záslepky a materiál pro utěsnění ke stěně jsou součástí setu.

GROHE Rapido lze kombinovat s instalačním systémem GROHE Rapid SL, ale také se systémy ostatních výrobců.

Nejvyšší komfort díky rozmanitým možnostem.

V každém případě získáte kvalitu GROHE – ať s termostatem s komfortní GROHE TurboStat technologií nebo v pákovém provedení s osvědčenou technologií GROHE SilkMove®.

GROHE Rapido T s termostatickou technikou je vybaveno vynikajícím průtočným výkonem přes 50 l/min* a třetím výstupem pro dodatečné zapojení hlavové sprchy nebo bočních trysek. Tím umožňuje zajímavá variabilní sprchová řešení.

Grohe Rapido E s technikou pákové baterie zaručuje díky vyzrálé technologii GROHE SilkMove dlouholetý lehký chod.

* při vstupním tlaku 3 bary
bez dodatečného odporu.

GROHE Rapido T NOVINKA s nejnovější termostatickou technikou

Jako universální podomítkové řešení pro termostaty stojí na prvním místě u tělesa GROHE Rapido T komfort, jistota a hospodárnost. GROHE Rapido T lze použít jako sprchový, vanový nebo centrální termostat. S průtočným výkonem přes 50 l/min* a třetím výstupem je GROHE Rapido T výtečně připravené na použití bočních trysek. Samozřejmě je termostat vybaven výkonnou technologií **GROHE TurboStat®**, která zajišťuje přesvědčivý výkon termostavku při regulaci teploty. S výběrem designu montážního setu má proto zákazník čas až do finální montáže.

* při vstupním tlaku 3 bary bez dodatečného odporu

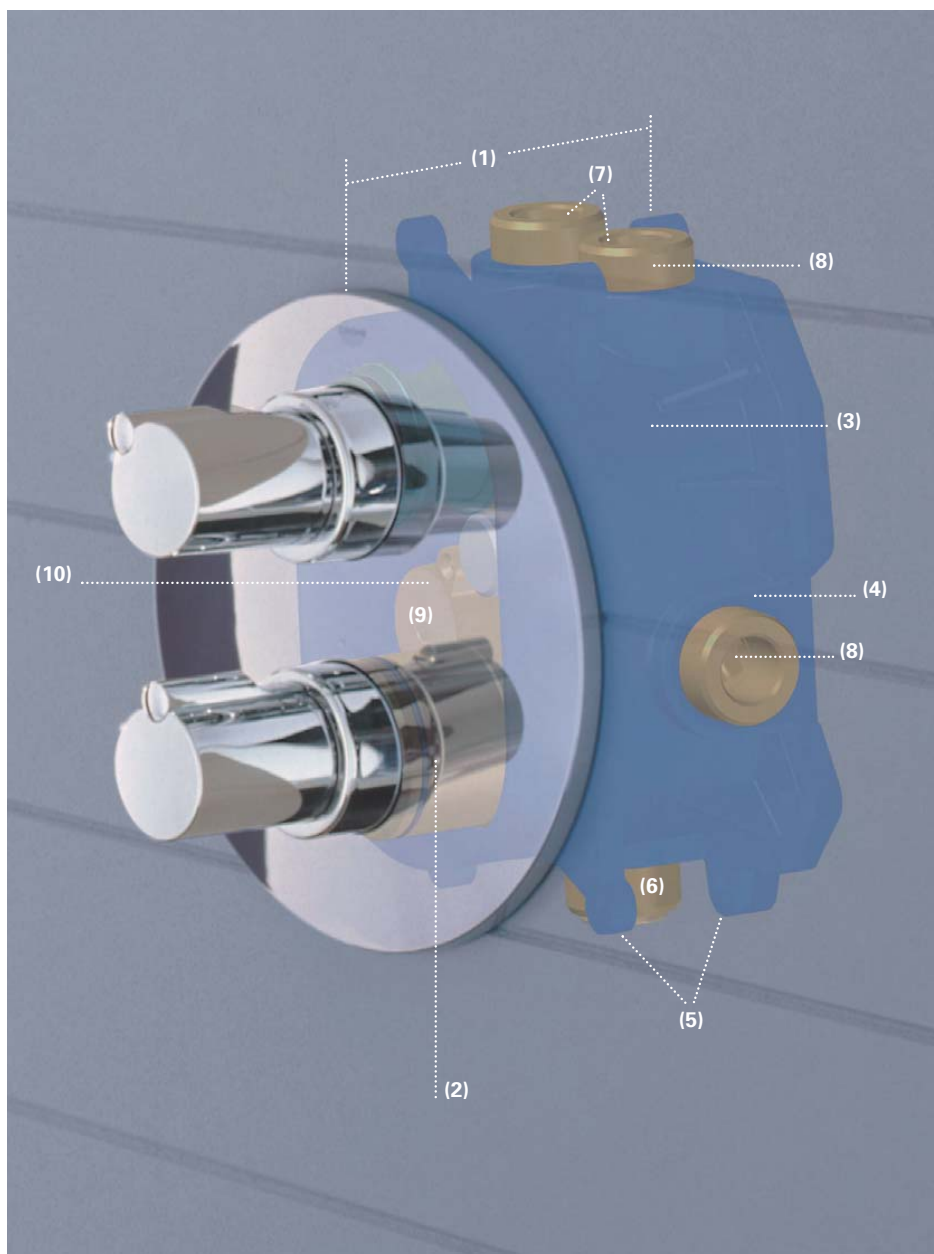

(1) GROHE Rapido T lze zabudovat doslova do každé stěny díky hloubce jen 70 mm

(2) Bezproblémová vestavba díky předmontovanému a přežkoušenému termostavku 3/4", vestavbový box a těleso armatury je kompaktní jednotka

(3) Stablní vestavbový box, použitelný optimálně pro mokré i suché zadržní

(4) Vestavbový box je kompletně utěsněný a je spolehlivě zabráněno přenosu hlučnosti do stěny, jsou splněny všechny podmínky třídy hlučnosti 1

(5) Upevňovací body pro všechny varianty zabudování (na montážní kolejnici, před stěnu (do stěny)

(6) Tři výstupy pro napouštění vany, pro ruční nebo hlavovou sprchu a pro boční trysky (pouze se zvláštním uzavíracím ventilem)

(7) Současný provoz všech výstupů při průtočném tlaku 50 l/min.

(8) Všechny přípojky 1/2", nezaměnitelně označené

(9) Zabudovaná síťka na zachycení nečistot a zpětné klapky

(10) Těleso z nerezující mosazi

Při použití vanové napouštěcí a vypouštěcí soupravy je možné dokoňpletování s dodatečným zajištěním proti zpětnému nasátí.

GROHE Rapido E novinka s technikou pákových baterií

Jako universální podomítkové řešení pro pákové baterie může být GROHE Rapido E použité pro sprchové nebo vanové baterie. GROHE Rapido E lze ihned po montáži používat. Samozřejmě je kartuše vybavena osvědčenou technologií **GROHE SilkMove®**, která zajišťuje vynikající komfort při ovládání po celou dobu životnosti armatury. Rozsáhlá nabídka montážních setů (krytů) navíc garantuje, že při výběru vhodného designu bude spokojený každý – a s výběrem má navíc zákazník čas až do konečné montáže.

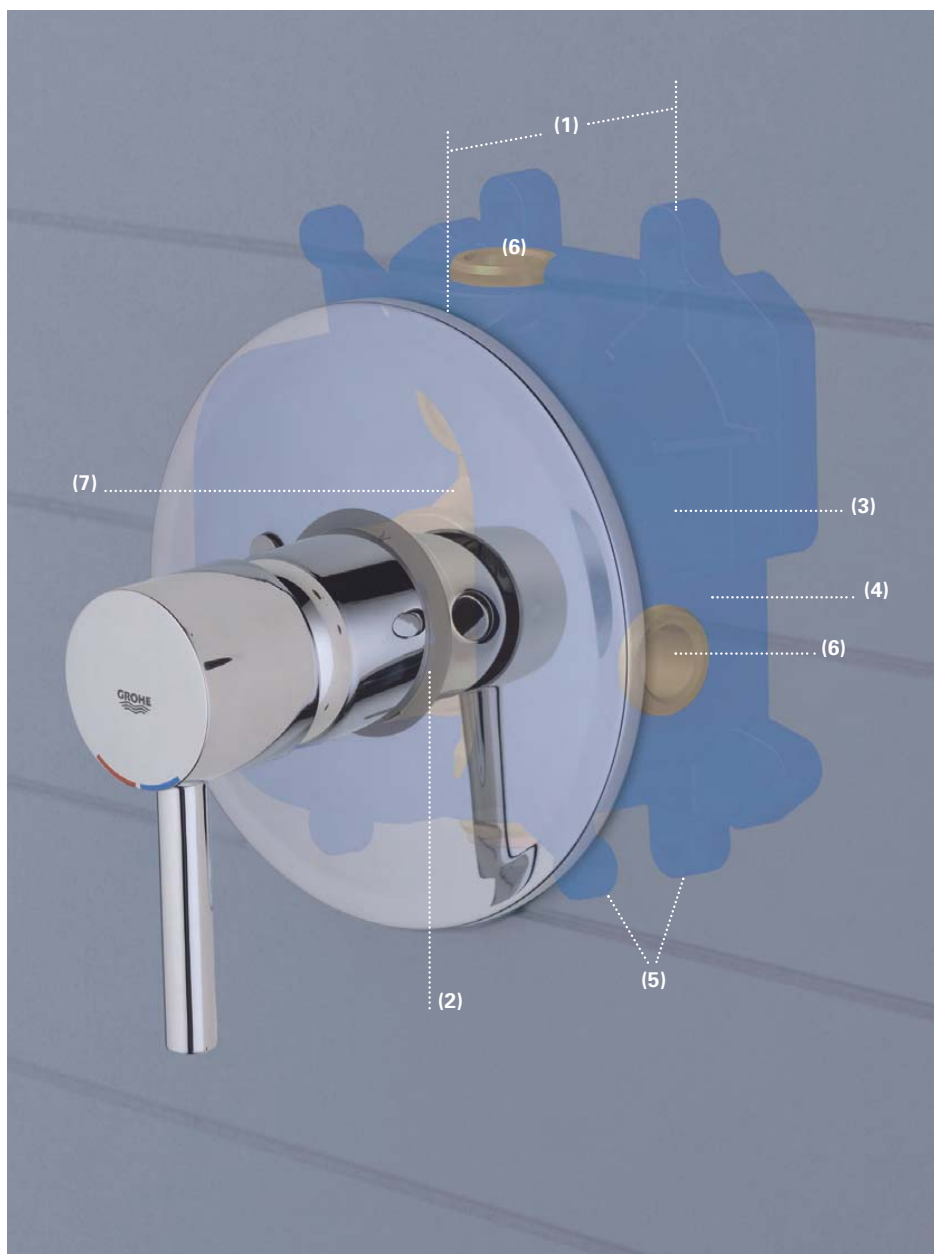

(1) GROHE Rapido E lze zabudovat doslova do každé stěny díky hloubce jen 70 mm

(2) Bezproblémová vestavba díky předmontované a přezkoušené kartuši, vestavbový box a těleso armatury je kompaktní jednotka

(3) Stabilní vestavbový box, použitelný optimálně pro mokré i suché zadržání

(4) Vestavbový box je kompletně utěsněný a je spolehlivě zabráněno přenosu hlučnosti do stěny, jsou splněny všechny podmínky třídy hlučnosti 1

(5) Upevňovací body pro všechny varianty zabudování (na montážní kolejniční, před stěnu do stěny)

(6) Všechny přípojky 1/2", nezaměnitelně označené

(7) Těleso z nekorodující mosazi

Při použití vanové napouštěcí a vypouštěcí soupravy je možné dokompletování s dodatečným zajištěním proti zpětnému nasátí.