



DOPORUČENÝ

PREDAJNÝ CENNÍK

PLATNÝ OD 1. 4. 2013

Zmeny vyhradené

HL Hutterer & Lechner GmbH

Informačná kancelária:

Dipl. Ing. Pavol Mayer

Pri Vápenickom potoku 20, 84106 Bratislava

Tel./Fax.: +421 2 65956202, Mob.: +421 905 451901

E-mail: mayer.pavol@ba.telecom.sk

Vyžiadajte si nový katalóg 24/SK

preise_b2013_SK (Bruttopreislste)



HL sorgt für den guten Ablauf



HL900N(ECO)
HL903
HL904
HL905

HL80
HL80H
HL3100T(H)
HL5100T(H)

HL136N
HL138

HL203
HL204
HL205
HL210
HL224
HL225/90

HL90
HL90.2
HL310N.2

HL100
HL100G
HL126
HL126.2

HL400
HL404(.1)
HL405(E)
HL406(.2)(E)
HL410
HL440

HL20
HL21

HL71
HL72
HL73(P)(.0)(.2)
HL77

HL90P
HL310N(P)
(-3020)
HL510N(P)
(-3020)

HL132
HL135
HL137

HL513
HL514(SN)
HL520
HL522

HL555N
HL560N

HL50W.0
HL50F.0
HL531

HL62...
HL63...
HL64...
HL65...

Murfil

HL134.0
HL134.1C
HL134.1K

HL600(2)
HL600G(2)

HL605...
HL606...
HL615...
HL616...

HL800(110)
(125)(160)
HL801
HL801B...
HL801V...
HL801R...

HL710.2(EPC)
HL710.1V
HL712.2(EPC)
HL715.2(EPC)
HL720.2

HL2



Zdvojená pripájacia tvarovka pre pripojenie práčky alebo umývačky so spätným uzáverom (klapkou) a súčasne dvoma prípojkami z oboch strán. Vhodná pre HL 100, HL400, HL 405(6), HL 410, HL 440

HL2	€21,71	€26,05 ^{sDPH}
HL2.0	Ako HL 2, ale s plochým tesnením	€21,71	€26,05 ^{sDPH}

Náhradné diely

HL01000D	Ploché tesnenie 1" (k HL2.0)	€0,63	€0,75 ^{sDPH}	HL02.3E	Spätná klapka	€5,59	€6,71 ^{sDPH}
HL01050D	O-krúžok 18x2,5mm	€0,86	€1,03 ^{sDPH}	HL19	Pripojovacie koleno 1" x pripojenie hadice 3/4" €4,52 €5,42 ^{sDPH}		

HL2.1

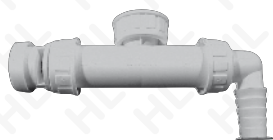

Pripájacia tvarovka pre práčku alebo umývačku riadu, so spätným uzáverom (klapkou) a privzdušňovacím ventilom. Vhodná pre HL 100, HL400, HL 405(6), HL 410, HL 440

HL2.1	€37,21	€44,65 ^{sDPH}
-------	-------	--------	------------------------

Náhradné diely

HL01050D	O-krúžok 18x2,5mm	€0,86	€1,03 ^{sDPH}	HL19	Pripojovacie koleno 1" x pripojenie hadice 3/4" €4,52 €5,42 ^{sDPH}		
HL02.3E	Spätná klapka	€5,59	€6,71 ^{sDPH}	HL902	Privzdušňovací ventil 1"	€19,35	€23,22 ^{sDPH}

HL3



Spätný uzáver pre umývačku riadu alebo práčku 1"

HL3	3/4" pripojenie hadice (17 - 23 mm)	€15,70	€18,84 ^{sDPH}
-----	-------------------------------------	-------	--------	------------------------

Náhradné diely

HL01000D	Ploché tesnenie 1" (k HL2.0)	€0,63	€0,75 ^{sDPH}
----------	------------------------------	-------	-----------------------

HL4



Spätný uzáver na použitie vo zvislej alebo vodorovnej polohe DN 50. S čistiacim otvorom. Nepoužívať pre vonkajšiu kanalizáciu!!!!

HL4	€58,09	€69,71 ^{sDPH}
-----	-------	--------	------------------------

Náhradné diely

HL01062D	Brytové tesnenie DN 50	€0,86	€1,03 ^{sDPH}	HL04.0E	Čistiaca matica 5/4"	€1,93	€2,32 ^{sDPH}
HL01071D	Klingeritové tesnenie 5/4" 30x39x2mm	€0,63	€0,75 ^{sDPH}	HL01017D	O-krúžok tesnenie DN 50	€0,86	€1,03 ^{sDPH}

HL4/7

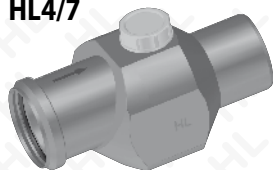

Spätný uzáver na použitie vo zvislej alebo vodorovnej polohe DN 75, s veľkým čistiacim otvorom. Nepoužívať pre vonkajšiu kanalizáciu!!!!

HL4/7	€76,99	€92,39 ^{sDPH}
-------	-------	--------	------------------------

Náhradné diely

HL01063D	Brytové tesnenie DN 75	€1,50	€1,80 ^{sDPH}	HL04.0E	Čistiaca matica 5/4"	€1,93	€2,32 ^{sDPH}
HL01071D	Klingeritové tesnenie 5/4" 30x39x2mm	€0,63	€0,75 ^{sDPH}				

HL5



Mosadzné hrdlo s O-krúžkom pre spájkovanie na olovené potrubie

HL5/30	DN 32	€7,90	€9,48 ^{sDPH}
HL5/40	DN 40	€7,90	€9,48 ^{sDPH}
HL5/50	DN 50	€7,90	€9,48 ^{sDPH}

Náhradné diely

HL01049D	O-krúžok tesnenie DN 32	€0,63	€0,75 ^{sDPH}	HL01017D	O-krúžok tesnenie DN 50	€0,86	€1,03 ^{sDPH}
HL01016D	O-krúžok tesnenie DN 40	€0,63	€0,75 ^{sDPH}				

HL6



Zdvojená pripájacia tvarovka pre umývačku riadu a práčku HL19

HL6	€10,97	€13,16 ^{sDPH}
-----	-------	--------	------------------------

Náhradné diely

HL19.0	Pripojovacie koleno 1" x pripojenie hadice 3/4" s plochým tesnením (17 - 23 mm) s plochým tesnením.	€4,52	€5,42 ^{sDPH}
--------	---	-------	-----------------------

HL7.WE



Krycia ružica pre pripojenie WC, dvojdielna, biela

HL7.WE	DN 110	€12,02	€14,43 ^{sDPH}
--------	--------	-------	--------	------------------------

HL7EL



Pružná krycia ružica pre WC, biela alebo farebná

HL7EL.WE	DN 110 biela	€6,02	€7,22 ^{sDPH}
----------	--------------	-------	-------	-----------------------

HL7EL/90

Pružná krycia ružica pre WC, biela alebo farebná

HL7EL/90WE	ø 90 biela	€6,02	€7,22 ^{sDPH}
------------	------------	-------	-------	-----------------------

*) Výrobok je zaradený do zvýhodnenej cenovej skupiny.

HL8EL



Pružná krycia ružica pre zápachové uzávierky

HL8EL/30	DN 32	€3,88	€4,65 ^{sDPH}
HL8EL/40	DN 40	€3,88	€4,65 ^{sDPH}
HL8EL/50	DN 50	€3,88	€4,65 ^{sDPH}

HL9



Priechodka z plastu na liatinu (bez hrdiel), alebo z plastu na olovenné potrubia.

HL9/50	DN 50	€17,22	€20,66 ^{sDPH}
HL9/7	DN 75	€21,72	€26,06 ^{sDPH}
HL9/1	DN 110	€27,31	€32,77 ^{sDPH}
HL9/50/1	DN 50/110	€27,31	€32,77 ^{sDPH}
HL9/7/1	DN 75/110	€27,31	€32,77 ^{sDPH}

Náhradné diely

HL01029D	Pryžové lamelové tesnenie k HL 9/1	€14,61	€17,54 ^{sDPH}	HL01064D	Brytové tesnenie DN 110	€1,93	€2,32 ^{sDPH}
HL01027D	Pryžové lamelové tesnenie k HL 9/50	€8,82	€10,59 ^{sDPH}	HL01062D	Brytové tesnenie DN 50	€0,86	€1,03 ^{sDPH}
HL01028D	Pryžové lamelové tesnenie k HL 9/7	€11,41	€13,70 ^{sDPH}	HL01063D	Brytové tesnenie DN 75	€1,50	€1,80 ^{sDPH}

HL9ET

Prechod ako HL 9, avšak z plastových potrubí na vlákno cementové potrubia (eternit)

HL9/50ET	DN 50	€17,22	€20,66 ^{sDPH}
HL9/7ET	DN 75	€21,72	€26,06 ^{sDPH}
HL9/1ET	DN 110	€27,31	€32,77 ^{sDPH}
HL9/50/1ET	DN 50/110	€27,31	€32,77 ^{sDPH}
HL9/7/1ET	DN 75/110	€27,31	€32,77 ^{sDPH}

Náhradné diely

HL01064D	Brytové tesnenie DN 110	€1,93	€2,32 ^{sDPH}	HL01083D	Kružok 109x7mm	€1,50	€1,80 ^{sDPH}
HL01062D	Brytové tesnenie DN 50	€0,86	€1,03 ^{sDPH}	HL01085D	Kružok 60x7mm	€1,09	€1,31 ^{sDPH}
HL01063D	Brytové tesnenie DN 75	€1,50	€1,80 ^{sDPH}	HL01084D	Kružok 74x6mm	€1,29	€1,54 ^{sDPH}

HL10



Predlžovacie potrubie

HL10/40	DN 40	€18,91	€22,69 ^{sDPH}
HL10/50	DN 50	€18,91	€22,69 ^{sDPH}

Náhradné diely

HL01008D	Klinové tesnenie T 40 biele	€0,86	€1,03 ^{sDPH}	HL01047D	Prevlečná matica 6/4"	€2,57	€3,09 ^{sDPH}
HL01009D	Klinové tesnenie T 50 biele	€0,86	€1,03 ^{sDPH}	HL01048D	Prevlečná matica 2"	€3,45	€4,14 ^{sDPH}

HL11



Predlžovacie koleno

HL11/40	DN 40	€10,33	€12,39 ^{sDPH}
HL11/50	DN 50	€10,33	€12,39 ^{sDPH}

Náhradné diely

HL01008D	Klinové tesnenie T 40 biele	€0,86	€1,03 ^{sDPH}	HL01047D	Prevlečná matica 6/4"	€2,57	€3,09 ^{sDPH}
HL01009D	Klinové tesnenie T 50 biele	€0,86	€1,03 ^{sDPH}	HL01048D	Prevlečná matica 2"	€3,45	€4,14 ^{sDPH}

HL12



Závitový krúžok

HL12.1	5/4" x 6/4"	€3,45	€4,14 ^{sDPH}
HL12.2	6/4 x 6/4"	€3,45	€4,14 ^{sDPH}
HL12.3	6/4" x 5/4"	€3,45	€4,14 ^{sDPH}
HL12.4	2" x 6/4"	€3,45	€4,14 ^{sDPH}

Náhradné diely

HL01001D	Ploché tesnenie 5/4"	€0,63	€0,75 ^{sDPH}	HL01003D	Ploché tesnenie 2"	€0,63	€0,75 ^{sDPH}
HL01002D	Ploché tesnenie 6/4"	€0,63	€0,75 ^{sDPH}	HL01072D	Klingeritové tesnenie 6/4" 45x35x2mm	€0,63	€0,75 ^{sDPH}

HL13



Rúra na zasunutie s pripojením pre práčku alebo umývačku riadu

HL13/30	5/4"	€8,40	€10,07 ^{sDPH}
HL13/40	6/4"	€8,40	€10,07 ^{sDPH}
HL13/50	6/4"	€8,40	€10,07 ^{sDPH}

Náhradné diely

HL01001D	Ploché tesnenie 5/4"	€0,63	€0,75 ^{sDPH}	HL02.3E	Spätná klapka	€5,59	€6,71 ^{sDPH}
HL01002D	Ploché tesnenie 6/4"	€0,63	€0,75 ^{sDPH}	HL19	Pripojovacie koleno 1" x pripojenie hadice 3/4" €4,52 €5,42 ^{sDPH}		

HL13G



Potrubie na zasunutie

HL13G/30	5/4"	€6,02	€7,22 ^{sDPH}
HL13G/40	6/4"	€6,02	€7,22 ^{sDPH}
HL13G/50	6/4"	€6,02	€7,22 ^{sDPH}

Náhradné diely

HL01001D	Ploché tesnenie 5/4"	€0,63	€0,75 ^{sDPH}	HL01046D	Prevlečná matica 5/4"	€2,57	€3,09 ^{sDPH}
HL01002D	Ploché tesnenie 6/4"	€0,63	€0,75 ^{sDPH}	HL01047D	Prevlečná matica 6/4"	€2,57	€3,09 ^{sDPH}

HL13-2/40



Zasúvacia trubka s 2 prípojkami pre pračku alebo umývačku riadu

HL13-2/40 DN 40..... €12,47 €14,96^{sDPH}

Náhradné diely

HL01002D	Ploché tesnenie 6/4"	€0,63	€0,75 ^{sDPH}	HL19.0	Pripojovacie koleno 1" x pripojenie hadice 3/4" s plochým tesnením (17 - 23 mm) s plochým tesnením.	€4,52	€5,42 ^{sDPH}
----------	----------------------	-------	-----------------------	---------------	---	-------	-----------------------

HL14/90



Odpadový ventil pre drezy s otvorom Ø90 mm, pripojovací závit 6/4"

HL14/90 DN 40..... €18,06 €21,67^{sDPH}

Náhradné diely

HL014/90.1E	Ventilová zátka (košík)	€5,82	€6,99 ^{sDPH}
HL014/90.2E	Tanierik ventilu Ø113 mm	€6,22	€7,46 ^{sDPH}
HL014/90.3E	Skrutkaroub	€2,09	€2,51 ^{sDPH}
HL014/90.4E	Teleso ventilu Ø112mm x 6/4"	€4,83	€5,80 ^{sDPH}
HL01094D	Tesnenie ventilu 108x91 mm	€2,14	€2,57 ^{sDPH}

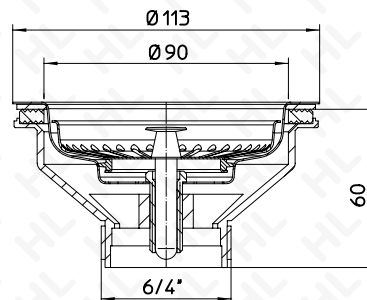

HL15



Odpadový ventil, pripojovací závit 6/4"

HL15-5/4 €10,06 €12,07^{sDPH}

HL15-6/4 €10,06 €12,07^{sDPH}

Náhradné diely

HL01039D	Tanierik ventilu 5/4"	€4,57	€5,48 ^{sDPH}	HL01044D	Zátka 6/4"	€3,88	€4,65 ^{sDPH}
HL01040D	Tanierik ventilu 6/4"	€4,57	€5,48 ^{sDPH}	HL01053D	Tesnenie k ventilu	€2,14	€2,57 ^{sDPH}
HL01042D	Skrutka k ventilu M6 x 25mm	€0,86	€1,03 ^{sDPH}	HL015.1E	Telo ventilu	€5,18	€6,21 ^{sDPH}
HL01043D	Zátka 5/4"	€3,88	€4,65 ^{sDPH}				

HL15.1



Odpadový ventil pre umývadlo 5/4", so skrutkou 60 mm

HL15.1 €8,69 €10,43^{sDPH}

Náhradné diely

HL01017D	O-krúžok tesnenie DN 50	€0,86	€1,03 ^{sDPH}	HL015.5E	Zátka ventilu 5/4"		
HL01039D	Tanierik ventilu 5/4"	€4,57	€5,48 ^{sDPH}	HL0514.10E	Skrutka ventilu M6x60mm DIN 964 poniklovaná	€2,94	€3,52 ^{sDPH}
HL015.1.1E	Telo ventilu						
HL015.1.2E	Retiazka s pripavením	€8,89	€10,67 ^{sDPH}				

HL15U



Odpadový ventil s prepacom k HL 100 pripojovací závit 6/4"

HL15U-5/4 €22,13 €26,56^{sDPH}

HL15U-6/4 €22,13 €26,56^{sDPH}

Náhradné diely

HL015U.5E	Telo ventilu 5/4" komplet			HL01066D	Zátka 5/4" s retiazkou 21 cm	€7,34	€8,81 ^{sDPH}
HL015U.0E	Telo ventilu 6/4" komplet			HL015U.1E	Telo ventilu s pripájacím závitom 6/4"	€10,97	€13,16 ^{sDPH}
HL01039D	Tanierik ventilu 5/4"	€4,57	€5,48 ^{sDPH}	HL015U.2E	Prepadová trubka komplet	€12,47	€14,96 ^{sDPH}
HL01040D	Tanierik ventilu 6/4"	€4,57	€5,48 ^{sDPH}	HL01008D	Klinové tesnenie T 40 biele	€0,86	€1,03 ^{sDPH}
HL01042D	Skrutka k ventilu M6 x 25mm	€0,86	€1,03 ^{sDPH}	HL01047D	Prevlečná matica 6/4"	€2,57	€3,09 ^{sDPH}
HL01053D	Tesnenie k ventilu	€2,14	€2,57 ^{sDPH}	HL015U.3E	Horný diel prepadu komplet	€6,66	€8,00 ^{sDPH}
HL01065D	Zátka 6/4" s retiazkou 21 cm	€7,34	€8,81 ^{sDPH}	HL01015D	Tesnenie k prepadu 64 x 45 mm	€2,36	€2,83 ^{sDPH}

HL16



Odtokové koleno pre kúpacie vane 6/4" x DN 40

HL16 €8,40 €10,07^{sDPH}

Náhradné diely

HL01002D	Ploché tesnenie 6/4"	€0,63	€0,75 ^{sDPH}
----------	----------------------	-------	-----------------------

HL16.1



Odpadové koleno pre sprchové vane s odpadovým ventilom 6/4"

HL16.1 €12,47 €14,96^{sDPH}

Náhradné diely

HL01040D	Tanierik ventilu 6/4"	€4,57	€5,48 ^{sDPH}	HL01053D	Tesnenie k ventilu	€2,14	€2,57 ^{sDPH}
HL01042D	Skrutka k ventilu M6 x 25mm	€0,86	€1,03 ^{sDPH}	HL024.3E	Rameno s kalichom ventilu DN 40	€7,34	€8,81 ^{sDPH}
HL01044D	Zátka 6/4"	€3,88	€4,65 ^{sDPH}				

*) Výrobok je zaradený do zvýhodnenej cenovej skupiny.

HL17



Univerzálna prechodka 6/4" x DN 40-pripojenie hadice 3/4"

HL17 €13,99 €16,78^{sDPH}

Náhradné diely

HL01002D Ploché tesnenie 6/4" €0,63 €0,75^{sDPH}

HL18



Univerzálne prechodové koleno 6/4" - pripojenie hadice 3/4"

HL18 €13,10 €15,72^{sDPH}

Náhradné diely

HL01002D Ploché tesnenie 6/4" €0,63 €0,75^{sDPH}

HL19



Pripojovacie koleno pre práčku alebo umývačku riadu 1" - pripojenie hadice 3/4"

HL19 €4,52 €5,42^{sDPH}

HL19.C ako HL 19 avšak chromované €6,88 €8,25^{sDPH}

HL19.0 ako HL 19, ale s plochým tesnením €4,52 €5,42^{sDPH}

HL19.2 ako HL 19, ale s pripojením hadice 8 - 13 mm €4,52 €5,42^{sDPH}

HL19.G Ako HL19, ale v šedej farbe €4,52 €5,42^{sDPH}

HL19.1 pryžová (gumenná) manžeta DN40 x DN32 €4,30 €5,17^{sDPH}

Náhradné diely

HL01050D O-kružok 18x2,5mm €0,86 €1,03^{sDPH} HL01000D Ploché tesnenie 1" (k HL2.0) €0,63 €0,75^{sDPH}

HL0400.7E Tesniaca zátka €0,86 €1,03^{sDPH}

HL19T



T kus DN32 a DN40 s pripojovacím kolenom na práčku a umývačku

HL19T/30 DN 32 €17,42 €20,90^{sDPH}

HL19T/40 DN 40 €17,42 €20,90^{sDPH}

Náhradné diely

HL01007D Klinové tesnenie T 30 biele €0,86 €1,03^{sDPH} HL0902.1E T - tvarovka DN 32x5/4"so závitom 1" €13,77 €16,53^{sDPH}

HL01008D Klinové tesnenie T 40 biele €0,86 €1,03^{sDPH} HL0902.2E T - tvarovka DN 40x6/4"so závitom 1" €13,77 €16,53^{sDPH}

HL01046D Prevečná matica 5/4" €2,57 €3,09^{sDPH} HL19 Pripojovacie koleno 1" x pripojenie hadice 3/4" €4,52 €5,42^{sDPH}

HL01047D Prevečná matica 6/4" €2,57 €3,09^{sDPH}

HL19T.2

T kus DN32 a DN40 s pripojovacím kolenom na hadicu 8 - 13 mm

HL19T.2/30 DN 32, na hadicu 8 -13 mm €17,42 €20,90^{sDPH}

HL19T.2/40 DN 40, na hadicu 8 -13 mm €17,42 €20,90^{sDPH}

Náhradné diely

HL01007D Klinové tesnenie T 30 biele €0,86 €1,03^{sDPH} HL0902.1E T - tvarovka DN 32x5/4"so závitom 1" €13,77 €16,53^{sDPH}

HL01008D Klinové tesnenie T 40 biele €0,86 €1,03^{sDPH} HL0902.2E T - tvarovka DN 40x6/4"so závitom 1" €13,77 €16,53^{sDPH}

HL01046D Prevečná matica 5/4" €2,57 €3,09^{sDPH} HL19.2 Pripojovacie koleno 1" x pripojenie hadice 8-13 mm €4,52 €5,42^{sDPH}

HL01047D Prevečná matica 6/4" €2,57 €3,09^{sDPH}

HL20



Vtokový lievok 6/4", s fixačnou objímkou k HL 100(G)

HL20 €18,92 €22,70^{sDPH}

HL21



Vtok so zápachovou uzávierkou a s prídavným uzáverom, proti zápachu v suchom stave

HL21 DN 32 €18,03 €21,64^{sDPH}

HL22



Odtoková súprava 6/4"

HL22 DN 40 €21,08 €25,29^{sDPH}

Náhradné diely

HL022.1E T-tvarovka €10,56 €12,67^{sDPH} HL01047D Prevečná matica 6/4" €2,57 €3,09^{sDPH}

HL01008D Klinové tesnenie T 40 biele €0,86 €1,03^{sDPH} HL16 Odtokové koleno 6/4" x DN 40 €8,40 €10,07^{sDPH}

HL23



Odtoková súprava 6/4"

HL23 DN 40 €11,84 €14,21^{sDPH}

Náhradné diely

HL022.1E T-tvarovka €10,56 €12,67^{sDPH} HL01047D Prevečná matica 6/4" €2,57 €3,09^{sDPH}

HL01002D Ploché tesnenie 6/4" €0,63 €0,75^{sDPH} HL16 Odtokové koleno 6/4" x DN 40 €8,40 €10,07^{sDPH}

HL01008D Klinové tesnenie T 40 biele €0,86 €1,03^{sDPH}

HL24



Odtoková súprava 6/4" s odtokovými ventilmi 5/4" alebo 6/4"

HL24-5/4	€27,50	€32,99 ^{s DPH}
HL24-6/4	€27,50	€32,99 ^{s DPH}

Náhradné diely

HL024.7E	Domček ventilu 5/4" komplet			HL01042D	Skrutka k ventilu M6 x 25mm	€0,86	€1,03 ^{s DPH}
HL024.2E	Domček ventilu 6/4" komplet			HL01043D	Zátka 5/4"	€3,88	€4,65 ^{s DPH}
HL024.6E	Rameno 5/4" komplet	€17,90	€21,47 ^{s DPH}	HL01044D	Zátka 6/4"	€3,88	€4,65 ^{s DPH}
HL024.4E	Rameno 6/4" komplet			HL01047D	Prevlečná matica 6/4"	€2,57	€3,09 ^{s DPH}
HL01008D	Klinové tesnenie T 40 biele	€0,86	€1,03 ^{s DPH}	HL01053D	Tesnenie k ventilu	€2,14	€2,57 ^{s DPH}
HL01039D	Tanierik ventilu 5/4"	€4,57	€5,48 ^{s DPH}	HL024.3E	Rameno s kalichom ventilu DN 40	€7,34	€8,81 ^{s DPH}
HL01040D	Tanierik ventilu 6/4"	€4,57	€5,48 ^{s DPH}				

HL24U

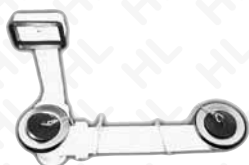

Odtoková súprava 6/4" s odtokovými ventilmi 5/4" alebo 6/4" s prepacom

HL24U-5/4	DN 40 x 5/4"	€38,63	€46,35 ^{s DPH}
HL24U-6/4	DN 40 x 6/4"	€38,63	€46,35 ^{s DPH}

Náhradné diely

HL015U.2E	Prepádová trubka komplet	€12,47	€14,96 ^{s DPH}	HL01053D	Tesnenie k ventilu	€2,14	€2,57 ^{s DPH}
HL01008D	Klinové tesnenie T 40 biele	€0,86	€1,03 ^{s DPH}	HL01065D	Zátka 6/4" s retiazkou 21 cm	€7,34	€8,81 ^{s DPH}
HL01047D	Prevlečná matica 6/4"	€2,57	€3,09 ^{s DPH}	HL01066D	Zátka 5/4" s retiazkou 21 cm	€7,34	€8,81 ^{s DPH}
HL015U.3E	Horný diel prepadu komplet	€6,66	€8,00 ^{s DPH}	HL015.5E	Zátka ventilu 5/4"		
HL01015D	Tesnenie k prepadu 64 x 45 mm	€2,36	€2,83 ^{s DPH}	HL015.6E	Zátka ventilu 5/4"		
HL024.6E	Rameno 5/4" komplet	€17,90	€21,47 ^{s DPH}	HL024.3E	Rameno s kalichom ventilu DN 40	€7,34	€8,81 ^{s DPH}
HL024.4E	Rameno 6/4" komplet			HL024.4E	Rameno 6/4" komplet		
HL01008D	Klinové tesnenie T 40 biele	€0,86	€1,03 ^{s DPH}	HL024U.7E	Rozdvojka DN40x6/4" komplet	€27,94	€33,53 ^{s DPH}
HL01039D	Tanierik ventilu 5/4"	€4,57	€5,48 ^{s DPH}	HL024U.8E	Rozdvojka DN40x6/4" komplet	€27,94	€33,53 ^{s DPH}
HL01040D	Tanierik ventilu 6/4"	€4,57	€5,48 ^{s DPH}	HL024U.1E	Rozdvojovací kus 2 x DN40 s pripojením závitú 6/4"	€12,67	€15,20 ^{s DPH}
HL01042D	Skrutka k ventilu M6 x 25mm	€0,86	€1,03 ^{s DPH}				
HL01047D	Prevlečná matica 6/4"	€2,57	€3,09 ^{s DPH}				

HL25U



Odtoková súprava 6/4" s odtokovými ventilmi 5/4" alebo 6/4" s prepacom

HL25U-5/4	DN 40 x 5/4"	€61,41	€73,69 ^{s DPH}
HL25U-6/4	DN 40 x 6/4"	€61,41	€73,69 ^{s DPH}

Náhradné diely

HL01007D	Klinové tesnenie T 30 biele	€0,86	€1,03 ^{s DPH}	HL025U.1E	T-kus DN40x6/4"		
HL01010D	Tesnenie k ventilu D 104	€2,14	€2,57 ^{s DPH}	HL01008D	Klinové tesnenie T 40 biele	€0,86	€1,03 ^{s DPH}
HL01039D	Tanierik ventilu 5/4"	€4,57	€5,48 ^{s DPH}	HL01047D	Prevlečná matica 6/4"	€2,57	€3,09 ^{s DPH}
HL01040D	Tanierik ventilu 6/4"	€4,57	€5,48 ^{s DPH}	HL025U.2E	Koleno	€8,40	€10,07 ^{s DPH}
HL01042D	Skrutka k ventilu M6 x 25mm	€0,86	€1,03 ^{s DPH}	HL025U.3E	Koleno DN40x6/4" s ventilovým domčekom		
HL01043D	Zátka 5/4"	€3,88	€4,65 ^{s DPH}	HL025U.5E	Ventilový domček s pripojovacím kolenom 6/4"	€10,97	€13,16 ^{s DPH}
HL01044D	Zátka 6/4"	€3,88	€4,65 ^{s DPH}	HL025U.6E	Prepad komplet	€6,93	€8,31 ^{s DPH}
HL01046D	Prevlečná matica 5/4"	€2,57	€3,09 ^{s DPH}	HL01015D	Tesnenie k prepadu 64 x 45 mm	€2,36	€2,83 ^{s DPH}
HL01065D	Zátka 6/4" s retiazkou 21 cm	€7,34	€8,81 ^{s DPH}	HL16	Odtokové koleno 6/4" x DN 40	€8,40	€10,07 ^{s DPH}
HL01066D	Zátka 5/4" s retiazkou 21 cm	€7,34	€8,81 ^{s DPH}				

HL26



Tvarovka, umožňujúca priestorový spoj kolenami DN 40 x 6/4"

HL26	DN 40.....	€11,84	€14,21 ^{s DPH}
------	------------	-------	--------	-------------------------

Náhradné diely

HL0126.1E	Priestor šetriace rameno odtoku DN40x6/4"	€7,34	€8,81 ^{s DPH}	HL01008D	Klinové tesnenie T 40 biele	€0,86	€1,03 ^{s DPH}
HL01002D	Ploché tesnenie 6/4"	€0,63	€0,75 ^{s DPH}	HL01047D	Prevlečná matica 6/4"	€2,57	€3,09 ^{s DPH}
HL025U.2E	Koleno	€8,40	€10,07 ^{s DPH}				

HL27



Odtoková souprava 6/4" pro dvojřezy

HL27	DN 40.....	€31,17	€37,41 ^{s DPH}
------	------------	-------	--------	-------------------------

Náhradné diely

HL022.1E	T-tvarovka	€10,56	€12,67 ^{s DPH}	HL11/40	Predlžovacie koleno DN 40	€10,33	€12,39 ^{s DPH}
HL01008D	Klinové tesnenie T 40 biele	€0,86	€1,03 ^{s DPH}	HL16	Odtokové koleno 6/4" x DN 40	€8,40	€10,07 ^{s DPH}
HL01047D	Prevlečná matica 6/4"	€2,57	€3,09 ^{s DPH}				

HL28



Odtoková súprava 6/4"

HL28	DN 40.....	€47,73	€57,28 ^{s DPH}
------	------------	-------	--------	-------------------------

Náhradné diely

HL028.1E	Križový kus DN40 x 6/4"	€12,67	€15,20 ^{s DPH}	HL11/40	Predlžovacie koleno DN 40	€10,33	€12,39 ^{s DPH}
HL01008D	Klinové tesnenie T 40 biele	€0,86	€1,03 ^{s DPH}	HL16	Odtokové koleno 6/4" x DN 40	€8,40	€10,07 ^{s DPH}
HL01047D	Prevlečná matica 6/4"	€2,57	€3,09 ^{s DPH}				

HL30



Prechodový kus na beztlakové (odkvapové) odtokové potrubie DN 32. Použitie pre HL 136

HL30.2	Prechodový kus DN 32 x R 1/2"	€14,88	€17,85 ^{s DPH}
HL30.3	Prechodový kus DN 32 x R 3/4"	€14,88	€17,85 ^{s DPH}

*) Výrobok je zaradený do zvýhodnenej cenovej skupiny.

HL34



Koleno na pripojenie zápachovej uzávierky pre DN 32 a DN 40 so zásuvným tesnením s možnosťou úpravy dĺžky, pre potrubia DN 32 a DN 40

HL34	DN 40/50	€8,59	€10,31 ^{sDPH}
------	----------	-------	------------------------

Náhradné diely

HL01054D	Nastrčkové tesnenie 48x26mm	€4,30	€5,17 ^{sDPH}	HL034.1E	Stavebná zátka	€1,09	€1,31 ^{sDPH}
----------	-----------------------------	-------	-----------------------	----------	----------------	-------	-----------------------

HL35



Pripájacia súprava pre umývadlo a bidet. Skladba: HL 34, HL 44, HL 42 B, HL 42 R, 2 x mosadzná nástenka 1/2"

HL35	DN 40/50	€70,99	€85,19 ^{sDPH}
------	----------	--------	------------------------

Náhradné diely

HL0405.3E	Mosadzná nástenka 1/2" x 1/2"	€19,89	€23,87 ^{sDPH}	HL42.B	Ochranná zátka 1/2" modrá	€2,08	€2,50 ^{sDPH}
HL34	Koleno pre pripojenie zápachových uzávierok	€8,59	€10,31 ^{sDPH}	HL42.R	Ochranná zátka 1/2" červená	€2,08	€2,50 ^{sDPH}
				HL44	Montážna doska	€11,63	€13,95 ^{sDPH}

HL35.0

Súprava na pripojenie bidetu alebo umývadla. Skladba: HL 34, HL 44

HL35.0	DN 40/50	€20,24	€24,29 ^{sDPH}
--------	----------	--------	------------------------

Náhradné diely

HL34	Koleno pre pripojenie zápachových uzávierok	€8,59	€10,31 ^{sDPH}	HL44	Montážna doska	€11,63	€13,95 ^{sDPH}
------	---	-------	------------------------	------	----------------	--------	------------------------

HL36N



Nádavec ø 110 mm s plastovým rámom 100 x 100 mm, vtokovou mriežkou z nerezovej ocele 94x94 mm, trieda zaťaženia K3 (300 kg). Vhodný pre telesá vpustov HL70k, HL80k, HL90K, HL300K a HL304K.

HL36N	h = 90 mm	€26,64	€31,96 ^{sDPH}
-------	-----------	--------	------------------------

Náhradné diely

HL080.1E	Vtoková mriežka z nerezovej ocele 94x94 mm	€25,07	€30,08 ^{sDPH}	HL01067D	O-kružok 92x4 mm k HL36N	€1,29	€1,54 ^{sDPH}
HL080.2EN	Nádavec d 110mm/92mm/100x100mm	€11,84	€14,21 ^{sDPH}	HL090.3E	Sítka k HL36N	€4,09	€4,91 ^{sDPH}

HL37F



Nádavec ø110 mm s plastovým rámom 123 x 123 mm a s vtokovou mriežkou PRIMUS z nerezovej ocele 115x115 mm, trieda zaťaženia K3 (300 kg). Vhodný pre telesá vpustov HL 70K, HL 80K, HL 90K, HL 300K, HL 304K, HL 310NK a HL 510 NK

HL37F	s mriežkou Primus	€26,03	€31,23 ^{sDPH}
HL37FPr	Ako HL37F a zápachovým uzáverom PRIMUS 30mm vody	€44,29	€53,14 ^{sDPH}
HL37F-3000	Ako HL37F a nerezovým rámom 121 x 121 mm	€49,88	€59,85 ^{sDPH}

Náhradné diely

HL037Pr.1E	Vtoková mriežka DESIGN PRIMUS z nerezovej ocele 115x115mm	€16,79	€20,15 ^{sDPH}	HL037N.0E	Stavebná krytka 123x123	€1,50	€1,80 ^{sDPH}
HL037N.2E	Nádavec 90/123x123mm s O-kružkom 0106D	€9,22	€11,06 ^{sDPH}	HL2090	Zápachový uzáver "Primus" - 30mm	€18,57	€22,29 ^{sDPH}
HL01067D	O-kružok 92x4 mm k HL36N	€1,29	€1,54 ^{sDPH}	HL3200	Nádavec 100 mm s nerezovým rámom V4A 121x121 mm	€36,25	€43,50 ^{sDPH}

HL37NP



Nádavec ø110mm z PVC so zníženým rámom na napojenie podlahových krytín (hydroizolácií) z PVC, so vtokovou mriežkou z nerezovej ocele 115 x 115mm, trieda zaťaženia K3(300kg). Vhodný pre telesá vpustov napr: HL70K, HL80K, HL300, HL303, HL310NK, HL310NK.

HL37NP	€33,61	€40,34 ^{sDPH}
HL37NP.1	so zápachovým uzáverom	€40,62	€48,75 ^{sDPH}
HL37NPPr	so zápachovým uzáverom PRIMUS a mriežkou PRIMUS	€54,78	€65,73 ^{sDPH}

Náhradné diely

HL037N.1E	Nerezová vtoková mriežka 115x115mm	€16,79	€20,15 ^{sDPH}
HL037NP.2E	Límeč 185x185mm z PVC vrátane O-kružku	€6,23	€7,48 ^{sDPH}
HL340N	Nádavec 100mm/ pr. 110mm vrátane O-kružku	€8,40	€10,07 ^{sDPH}
HL2000	Zápachový uzáver Primus	€18,92	€22,70 ^{sDPH}
HL0510.7E	Sifónová vložka komplet	€12,67	€15,20 ^{sDPH}

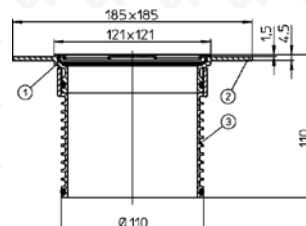

HL37N



Nádavec ø 110 mm s plastovým rámom 123 x 123 mm a s vtokovou mriežkou z nerezovej ocele 115x115 mm, trieda zaťaženia K3 (300 kg). Vhodný pre telesá vpustov HL 70K, HL 80K, HL 90K, HL 300K, HL 304K, HL 310NK a HL 510 NK

HL37N	€26,64	€31,96 ^{sDPH}
HL37N.1	so zápachovým uzáverom	€33,61	€40,34 ^{sDPH}
HL37NPr	so zápachovým uzáverom PRIMUS	€47,80	€57,36 ^{sDPH}

Náhradné diely

HL037Pr.1E	Vtoková mriežka DESIGN PRIMUS z nerezovej ocele 115x115mm	€16,79	€20,15 ^{sDPH}	HL037N.32E	Vtoková mriežka z mosadze, bronz 115 x 115 mm	*)	
HL037N.1E	Nerezová vtoková mriežka 115x115mm	€16,79	€20,15 ^{sDPH}	HL037N.33E	Vtoková mriežka z mosadze, tmavý bronz 115 x 115 mm	*)	
HL037N.11E	Vtoková mriežka nerezová pozlátená 115x115 mm	€136,83	€164,20 ^{sDPH} *)	HL01067D	O-kružok 92x4 mm k HL36N	€1,29	€1,54 ^{sDPH}
HL037N.2E	Nádavec 90/123x123mm s O-kružkom 0106D	€9,22	€11,06 ^{sDPH}	HL037N.0E	Stavebná krytka 123x123	€1,50	€1,80 ^{sDPH}
HL037N.3E	Vtoková mriežka z mosadze, leštená 115 x 115 mm	€55,53	€66,64 ^{sDPH} *)	HL0510.7E	Sifónová vložka komplet	€12,67	€15,20 ^{sDPH}
HL037N.31E	Vtoková mriežka z mosadze, svetlý bronz 115 x 115 mm	*)	*)	HL0510.8E	Zvonček zápachového uzáveru	€5,59	€6,71 ^{sDPH}
				HL2000	Zápachový uzáver Primus	€18,92	€22,70 ^{sDPH}
				HL02000.1E	Plavák k Primusu HL2000		

HL38N



Nadstavec ø 110 mm s nerezovým, kruhovým rámečkom ø131 mm, kruhovou vtokovou krytkou z nerezovej ocele ø 112 mm, trieda zaťaženia K3 (300 kg).

HL38N	h = 92 mm	€54,74	€65,69 ^{sDPH}
HL38N.1	so zápachovým uzáverom	€61,42	€73,71 ^{sDPH}
HL38NPr	so zápachovým uzáverom PRIMUS	€68,45	€82,14 ^{sDPH}

Náhradné diely

HL038.3E	Vtakovákrytka z nerezovej ocele, kruhová d112mm pre HL38N, HL80.(1)/H)*	€45,85	€55,02 ^{sDPH}	HL01067D	O-krúžok 92x4 mm k HL36N	€1,29	€1,54 ^{sDPH}
HL038N.4E	Nadstavec kruhový d 110/93mm s rámom z nerezovej ocele ø133mm s O-krúžkom	€23,06	€27,67 ^{sDPH}	HL0510.7E	Sifónová vložka komplet	€12,67	€15,20 ^{sDPH}
HL038N.3E	Nerezová vtoková mriežka kruhová d 112mm pre HL38N.1 HL38NPr, HL310N(Pr)R, HL510N(Pr)R	€45,85	€55,02 ^{sDPH}	HL2000	Zápachový uzáver Primus	€18,92	€22,70 ^{sDPH}
				HL02000.1E	Plavák k Primusu HL2000		

HL38P

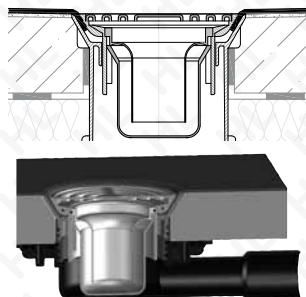

Plastový nadstavec ø110 mm so svornou prírubou ø1138 mm na napojenie povlakových krytín (PVC, kaučuk). Staré označenie výrobku HL495457X. Kruhová vtoková mriežka ø115 mm z nerezovej ocele. Nadstavec vhodný pre vpusty HL310NK, HL510NK, HL90K. Trieda zaťaženia K3 (300 kg).

HL38P	h = 126 mm, min. dĺžka nadstavca 50 mm		
-------	--	-------	--	--

Náhradné diely

HL038P.1E	HL038P.3E
HL038P.2E	HL038P.4E

HL39



Nadstavec ø 110 mm s plastovým rámom 147 x 147 mm, s vtokovou mriežkou z nerezovej ocele 140x140 mm, trieda zaťaženia K3 (300 kg). Vhodný pre telesá vpustov HL 70K, HL 80K, HL 90K, HL 300K, HL 304K, HL 310NK, a HL 510 NK

HL39	h = 92 mm	€26,64	€31,96 ^{sDPH}
HL39.1	so zápachovým uzáverom	€33,61	€40,34 ^{sDPH}
HL39Pr	so zápachovým uzáverom PRIMUS	€47,80	€57,36 ^{sDPH}

Náhradné diely

HL0300.5EN	Nový nadstavec ø110 mm / 92 mm / 147x147 mm s O-krúžkom	€11,84	€14,21 ^{sDPH}	HL0510.7E	Sifónová vložka komplet	€12,67	€15,20 ^{sDPH}
HL0300.1E	Vtaková mriežka z nerezovej ocele 140x140 mm	€25,07	€30,08 ^{sDPH}	HL0510.8E	Zvonček zápachového uzáveru	€5,59	€6,71 ^{sDPH}
HL01067D	O-krúžok 92x4 mm k HL36N	€1,29	€1,54 ^{sDPH}	HL2000	Zápachový uzáver Primus	€18,92	€22,70 ^{sDPH}
				HL02000.1E	Plavák k Primusu HL2000		

HL39G



Nadstavec ø 110 mm s liatinovou vtokovou mriežkou 137 x 137 mm a rámkom z liatiny 150x150 mm, trieda zaťaženia L15 (1500 kg),

HL39G	h = 95 mm	€67,97	€81,56 ^{sDPH}
HL39.1G	so zápachovým uzáverom	€74,32	€89,18 ^{sDPH}
HL39PrG	so zápachovým uzáverom PRIMUS	€87,71	€105,26 ^{sDPH}

Náhradné diely

HL037G.1E	Liatinová mriežka 137x137 mm	€35,08	€42,10 ^{sDPH}	HL0510.8E	Zvonček zápachového uzáveru	€5,59	€6,71 ^{sDPH}
HL01067D	O-krúžok 92x4 mm k HL36N	€1,29	€1,54 ^{sDPH}	HL2000	Zápachový uzáver Primus	€18,92	€22,70 ^{sDPH}
HL0510.7E	Sifónová vložka komplet	€12,67	€15,20 ^{sDPH}	HL02000.1E	Plavák k Primusu HL2000		

HL40



Prechodový kus na beztlakové (odkvapové) odtokové potrubie DN 40 (vhodné pre HL 136.2)

HL40.2	Prechodový kus DN 40 x R 1/2"	€17,66	€21,20 ^{sDPH}
HL40.3	Prechodový kus DN 40 x R 3/4"	€17,66	€21,20 ^{sDPH}
HL40.4	Prechodový kus DN 40 x R 1"	€17,66	€21,20 ^{sDPH}

HL41



Prechodový kus na beztlakové (odkvapové) odtokové potrubie DN 50

HL41.2	Prechodový kus DN 50 x R 1/2"	€19,68	€23,61 ^{sDPH}
HL41.3	Prechodový kus DN 50 x R 3/4"	€19,68	€23,61 ^{sDPH}
HL41.4	Prechodový kus DN 50 x R 1"	€19,68	€23,61 ^{sDPH}

HL42



Tlaková zátka 1/2" s odvzdušňovacím otvorom, tesná pre tlak až do 1,5 Mpa (15bar), len pre tlakovú skúšku potrubia vodou

HL42.B	modrá	€2,08	€2,50 ^{sDPH}
HL42.R	červená	€2,08	€2,50 ^{sDPH}

Náhradné diely

HL042.1D	Tesniaci krúžok 1/2"	€0,63	€0,75 ^{sDPH}
----------	----------------------	-------	-----------------------

*) Výrobok je zaradený do zvýhodnenej cenovej skupiny.

HL42.MS

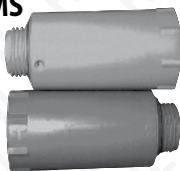

Tlaková zátka s mosadzným závitom 1/2" a odvzdušňovacím otvorom tesná pre tlak až do 1,5 Mpa (15bar), len pre tlakovú skúšku potrubia vodou i vzduchom

HL42B.MS	modrá.....	€4,74	€5,69 ^{sDPH}
HL42R.MS	červená.....	€4,74	€5,69 ^{sDPH}

Náhradné diely

HL042.1D	Tesniaci krúžok 1/2"	€0,63	€0,75 ^{sDPH}
----------	----------------------	-------	-----------------------

HL43



Tlaková zátka 3/4" s odvzdušňovacím otvorom, tesná pre tlak až do 1,5 Mpa (15bar), len pre tlakovú skúšku potrubia vodou

HL43.B	modrá.....	€2,36	€2,83 ^{sDPH}
HL43.R	červená.....	€2,36	€2,83 ^{sDPH}

Náhradné diely

HL043.1D	Tesniaci krúžok 3/4"	€0,63	€0,75 ^{sDPH}
----------	----------------------	-------	-----------------------

HL44



Montážna doska z plastu s predvrtanými otvormi. Vhodná pre HL34, HL134.0, HL400

HL44	€11,63	€13,95 ^{sDPH}
HL44S	Montážna platňa s dierovým rastrom. Vhodná pre HL34, HL134.0, HL400	€36,30	€43,56 ^{sDPH}

HL45



Ochranná zátka

HL45	DN 32/40/50.....	€2,14	€2,57 ^{sDPH}
------	------------------	-------	-----------------------

HL50F(FF)(FU).0

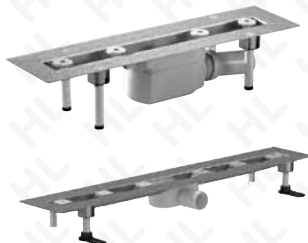
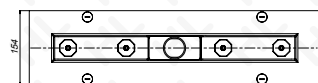
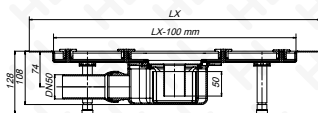

Žlab (liniový vpust) do sprchavacích kútov. Priame prevedenie do plochy bez krytu žlabu. Zápachový uzáver s vodorovným odtokom DN50 s vyberateľným zápachovým uzáverom. Teleso žlabu je z nerezovej ocele 1.4301, je vyrobené technológiou bez zvarovania - vákuové lisovanie. V balení sú 4 ks výškovo nastaviteľných nožičiek, zvukovo izolovaných. Trieda zaťaženia K3 (300 kg). Počty aretačných skrutiek podľa dĺžok žlabov 600 - 700 mm...2 páry; 800-1100...3 páry; 1200-1300 mm...4 páry, od 1400 mm...6 párov **HL50F.0** - stavebná výška min. 108 mm, zápachová uzávierka 50 mm, odtoková kapacita 0,8 l/sec, s dvoma zápach. uzávermi 1,4 l/sec.

HL50FF.0 - stavebná výška min. 90 mm, zápachový uzáver 30 mm, odtoková kapacita 0,7 l/sec., s dvoma zápach. uzávermi 1,2 l/sec. Výška zápacového uzáveru nezodpovedá STN. Na pripojovacie potrubie je nutné inštalovať kanalizačnú privzdušňovaciu klapku triedy HL903, HL904, HL905.

HL50FU.0 s vodorovným odtokom DN50 kolmým na žlab. Stavebná výška min. 68 mm zápachový uzáver 24 mm, odtoková kapacita 0,46 l/sec. s dvoma zápach. uzávermi 0,86 l/sec. Výška zápacového uzáveru nezodpovedá norme STN, na pripojovacie potrubie je nutné inštalovať kanalizačné privzdušňovacie klapky rady HL903, HL904, HL905.

HL50F(FF)(FU).0/60	celková dĺžka žlabu 600mm.....	€265,07	€318,09 ^{sDPH} *
HL50F(FF)(FU).0/70	celková dĺžka žlabu 700mm.....	€273,60	€328,32 ^{sDPH} *
HL50F(FF)(FU).0/80	celková dĺžka žlabu 800mm.....	€300,46	€360,55 ^{sDPH} *
HL50F(FF)(FU).0/90	celková dĺžka žlabu 900mm.....	€309,75	€371,70 ^{sDPH} *
HL50F(FF)(FU).0/100	celková dĺžka žlabu 1000mm.....	€328,82	€394,59 ^{sDPH} *
HL50F(FF)(FU).0/110	celková dĺžka žlabu 1100mm.....	€337,86	€405,43 ^{sDPH} *
HL50F(FF)(FU).0/120	celková dĺžka žlabu 1200mm.....	€354,68	€425,61 ^{sDPH} *
HL50F(FF)(FU).0/130	celková dĺžka žlabu 1300mm.....	€473,43	€568,12 ^{sDPH} *
HL50F(FF)(FU).0/140	celková dĺžka žlabu 1400 mm, s dvoma odtokmi (1,6 l/sec.).....	€617,33	€740,79 ^{sDPH} *
HL50F(FF)(FU).0/150	celková dĺžka žlabu 1500 mm, s dvoma odtokmi (1,6 l/sec.).....	€634,22	€761,07 ^{sDPH} *
HL50F(FF)(FU).0/160	celková dĺžka žlabu 1600 mm, s dvoma odtokmi (1,6 l/sec.).....	€651,12	€781,35 ^{sDPH} *
HL50F(FF)(FU).0/170	celková dĺžka žlabu 1700 mm, s dvoma odtokmi (1,6 l/sec.).....	€668,02	€801,62 ^{sDPH} *
HL50F(FF)(FU).0/180	celková dĺžka žlabu 1800 mm, s dvoma odtokmi (1,6 l/sec.).....	€684,92	€821,90 ^{sDPH} *
HL50F(FF)(FU).0/190	celková dĺžka žlabu 1900 mm, s dvoma odtokmi (1,6 l/sec.).....	€701,81	€842,18 ^{sDPH} *
HL50F(FF)(FU).0/200	celková dĺžka žlabu 2000 mm, s dvoma odtokmi (1,6 l/sec.).....	€718,71	€862,45 ^{sDPH} *
HL50F(FF)(FU).0/210	celková dĺžka žlabu 2100 mm, s dvoma odtokmi (1,6 l/sec.).....	€735,60	€882,72 ^{sDPH} *

Náhradné diely

HL050.0EN	Teleso odtoku (108 mm) DN50 komplet	€79,93	€95,91 ^{sDPH}	HL050.10E	Teleso odtoku ploché (90 mm) DN50	€79,93	€95,91 ^{sDPH}
HL050.1E	Sada výškovo nastaviteľných nožičiek(so zvukovou ochranou-2ks)	€13,56	€16,27 ^{sDPH}	HL050.11E	Vložka zápachového uzáveru 30mm (WF a FF prevedenia)	€15,95	€19,14 ^{sDPH}
HL050.2E	Nastavovacie skrutky (2ks)	€22,61	€27,14 ^{sDPH}	HL050.12E	Teleso odtoku veľmi ploché (68 mm) DN50, kompletný	€79,93	€95,91 ^{sDPH}
HL050.5EN	Zápachová vložka 50 mm (pre W a F prevedenie)	€15,95	€19,14 ^{sDPH}	HL050.13E	Vložka zápachového uzáveru 24 mm (pre WU a FU prevedenie)	€15,95	€19,14 ^{sDPH}
HL050.8E	Dorazová lišta - prípravok	€6,94	€8,33 ^{sDPH}				



HL50W(WF)(FU).0

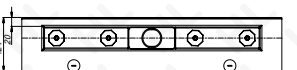
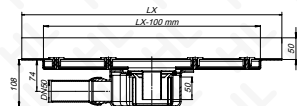

Žľab (líniový vpust) do sprchavacích kútov. stenové prevedenie medzi plochu a stenu bez krytu žľabu. Zápachový uzáver s vodorovným odtokom DN50 s vyberateľným zápachovým uzáverom. Teleso žľabu je z nerezovej ocele 1.4301, je vyrobené technológiou bez zvarovania - vákuové lisovanie. V balení sú 2 ks výškovo nastaviteľných nožičiek, zvukovo izolovaných plus 2 ks uholníkov na stenu tiež zvukovo izolovaných. Trieda zaťaženia K3 (300 kg). Počty aretačných skrutiek podľa dĺžok žľabov 600 - 700 mm... 2 páry; 800-1100... 3 páry; 1200-1300 mm... 4 páry, od 1400 mm... 6 párov

HL50W.0 - stavebná výška min. 108 mm, zápachová uzávierka 50 mm, odtoková kapacita 0,8 l/sec, s dvoma zápach. uzávermi 1,4 l/sec.
HL50WF.0 - stavebná výška min. 90 mm, zápachový uzáver 30 mm, odtoková kapacita 0,7 l/sec., s dvoma zápach. uzávermi 1,2 l/sec.
 Výška zápacového uzáveru nezodpovedá STN. Na pripojovacie potrubie je nutné inštalovať kanalizačnú privzdušňovaciu klapku triedy HL903, HL904, HL905.

HL50WU.0 s vodorovným odtokom DN50 kolmým na žľab. Stavebná výška min. 68 mm zápachový uzáver 24 mm, odtoková kapacita 0,46 l/sec. s dvoma zápach. uzávermi 0,86 l/sec. Výška zápachového uzáveru nezodpovedá norme STN, na pripojovacie potrubie je nutné inštalovať kanalizačné privzdušňovacie klapky rady HL903, HL904, HL905.

HL50W(WF)(WU).0/60	celková dĺžka žľabu 600mm.....	€341,62	€409,94 ^{DPH} *)
HL50W(WF)(WU).0/70	celková dĺžka žľabu 700mm.....	€346,38	€415,66 ^{DPH} *)
HL50W(WF)(WU).0/80	celková dĺžka žľabu 800mm.....	€354,16	€424,99 ^{DPH} *)
HL50W(WF)(WU).0/90	celková dĺžka žľabu 900mm.....	€369,22	€443,07 ^{DPH} *)
HL50W(WF)(WU).0/100	celková dĺžka žľabu 1000mm.....	€374,50	€449,39 ^{DPH} *)
HL50W(WF)(WU).0/110	celková dĺžka žľabu 1100mm.....	€392,81	€471,37 ^{DPH} *)
HL50W(WF)(WU).0/120	celková dĺžka žľabu 1200mm.....	€397,34	€476,81 ^{DPH} *)
HL50W(WF)(WU).0/130	celková dĺžka žľabu 1300mm.....	€511,40	€613,68 ^{DPH} *)
HL50W(WF)(WU).0/140	celková dĺžka žľabu 1400 mm, s dvoma odtokmi (1,6 l/sec.).....	€656,76	€788,11 ^{DPH} *)
HL50W(WF)(WU).0/150	celková dĺžka žľabu 1500 mm, s dvoma odtokmi (1,6 l/sec.).....	€670,27	€804,32 ^{DPH} *)
HL50W(WF)(WU).0/160	celková dĺžka žľabu 1600 mm, s dvoma odtokmi (1,6 l/sec.).....	€684,07	€820,88 ^{DPH} *)
HL50W(WF)(WU).0/170	celková dĺžka žľabu 1700 mm, s dvoma odtokmi (1,6 l/sec.).....	€697,59	€837,10 ^{DPH} *)
HL50W(WF)(WU).0/180	celková dĺžka žľabu 1800 mm, s dvoma odtokmi (1,6 l/sec.).....	€710,82	€852,99 ^{DPH} *)
HL50W(WF)(WU).0/190	celková dĺžka žľabu 1900 mm, s dvoma odtokmi (1,6 l/sec.).....	€724,34	€869,20 ^{DPH} *)
HL50W(WF)(WU).0/200	celková dĺžka žľabu 2000 mm, s dvoma odtokmi (1,6 l/sec.).....	€737,86	€885,43 ^{DPH} *)
HL50W(WF)(WU).0/210	celková dĺžka žľabu 2100 mm, s dvoma odtokmi (1,6 l/sec.).....	€751,10	€901,32 ^{DPH} *)

Náhradné diely

HL050.0EN	Teleso odtoku (108 mm) DN50 komplet	€79,93	€95,91 ^{DPH}	HL050.8E	Dorazová lišta - prípravok	€6,94	€8,33 ^{DPH}
HL050.1E	Sada výškovo nastaviteľných nožičiek(so zvukovou ochranou-2ks)	€13,56	€16,27 ^{DPH}	HL050.10E	Teleso odtoku ploché (90 mm) DN50	€79,93	€95,91 ^{DPH}
HL050.2E	Nastavovacie skrutky (2ks)	€22,61	€27,14 ^{DPH}	HL050.11E	Vložka zápachového uzáveru 30mm (WF a FF prevedenia)	€15,95	€19,14 ^{DPH}
HL050.4E	Podporné uholníky na stenu so zvukovou izoláciou (k variantám W, WF, WU)	€28,93	€34,72 ^{DPH}	HL050.12E	Teleso odtoku veľmi ploché (68 mm) DN50, kompletný	€79,93	€95,91 ^{DPH}
HL050.5EN	Zápachová vložka 50 mm (pre W a F prevedenie)	€15,95	€19,14 ^{DPH}	HL050.13E	Vložka zápachového uzáveru 24 mm (pre WU a FU prevedenie)	€15,95	€19,14 ^{DPH}

HL050S



Kryt žľabu "Standart" z nerezovej ocele 1.4301. Trieda zaťaženia K (300kg). So štandardnými aretačnými maticami výškovo nastaviteľnými pre dlažbu (vrátane lepidla) hrúbky 2-16 mm. Pre dlažbu z kameňa (viacej ako 16 mm) je možné použiť predĺžené aretačné matice

HL050S/60	kryt žľabu "Standart" dĺžky 500mm pre celkovú dĺžku žľabu 600mm.....	€48,91	€58,70 ^{DPH} *)
HL050S/70	kryt žľabu "Standart" dĺžky 600mm pre celkovú dĺžku žľabu 700mm.....	€50,41	€60,49 ^{DPH} *)
HL050S/80	kryt žľabu "Standart" dĺžky 700mm pre celkovú dĺžku žľabu 800mm.....	€51,92	€62,30 ^{DPH} *)
HL050S/90	kryt žľabu "Standart" dĺžky 800mm pre celkovú dĺžku žľabu 900mm.....	€53,68	€64,42 ^{DPH} *)
HL050S/100	kryt žľabu "Standart" dĺžky 900mm pre celkovú dĺžku žľabu 1000mm.....	€55,18	€66,22 ^{DPH} *)
HL050S/110	kryt žľabu "Standart" dĺžky 1000mm pre celkovú dĺžku žľabu 1100mm.....	€56,68	€68,01 ^{DPH} *)
HL050S/120	kryt žľabu "Standart" dĺžky 1100mm pre celkovú dĺžku žľabu 1200mm.....	€58,44	€70,13 ^{DPH} *)
HL050S/130	kryt žľabu "Standart" dĺžky 1200mm pre celkovú dĺžku žľabu 1300mm.....	€66,78	€80,14 ^{DPH} *)
HL050S/140	kryt žľabu "Standart" dĺžky 1300mm pre celkovú dĺžku žľabu 1400mm.....	€91,19	€109,42 ^{DPH} *)
HL050S/150	kryt žľabu "Standart" dĺžky 1400mm pre celkovú dĺžku žľabu 1500mm.....	€97,95	€117,54 ^{DPH} *)
HL050S/160	kryt žľabu "Standart" dĺžky 1500mm pre celkovú dĺžku žľabu 1600mm.....	€104,72	€125,66 ^{DPH} *)
HL050S/170	kryt žľabu "Standart" dĺžky 1600mm pre celkovú dĺžku žľabu 1700mm.....	€111,47	€133,76 ^{DPH} *)
HL050S/180	kryt žľabu "Standart" dĺžky 1700mm pre celkovú dĺžku žľabu 1800mm.....	€117,95	€141,53 ^{DPH} *)
HL050S/190	kryt žľabu "Standart" dĺžky 1800mm pre celkovú dĺžku žľabu 1900mm.....	€124,70	€149,64 ^{DPH} *)
HL050S/200	kryt žľabu "Standart" dĺžky 1900mm pre celkovú dĺžku žľabu 2000mm.....	€131,47	€157,76 ^{DPH} *)
HL050S/210	kryt žľabu "Standart" dĺžky 2000mm pre celkovú dĺžku žľabu 2100mm.....	€138,51	€166,21 ^{DPH} *)

HL050D

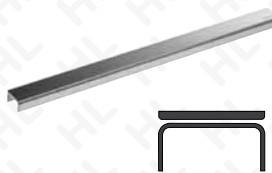

Kryt žľabu "Design" z nerezovej ocele 1.4301 s masívnou doskou (3mm) z leštenej nerezovej ocele (matná). Trieda zaťaženia k(300kg). So štandardnými aretačnými maticami výškovo nastaviteľnými pre dlažbu (vrátane lepidla) hrúbky 5-19 mm. Pre dlažbu z kameňa (viacej ako 19 mm) je možné použiť predĺžené aretačné matice HL050.3E

HL050D/60	kryt žľabu "Design" dĺžky 500mm pre celkovú dĺžku žľabu 600mm.....	€98,10	€117,72 ^{DPH} *)
HL050D/70	kryt žľabu "Design" dĺžky 600mm pre celkovú dĺžku žľabu 700mm.....	€101,12	€121,34 ^{DPH} *)
HL050D/80	kryt žľabu "Design" dĺžky 700mm pre celkovú dĺžku žľabu 800mm.....	€110,64	€132,77 ^{DPH} *)
HL050D/90	kryt žľabu "Design" dĺžky 800mm pre celkovú dĺžku žľabu 900mm.....	€116,92	€140,31 ^{DPH} *)
HL050D/100	kryt žľabu "Design" dĺžky 900mm pre celkovú dĺžku žľabu 1000mm.....	€123,95	€148,74 ^{DPH} *)
HL050D/110	kryt žľabu "Design" dĺžky 1000mm pre celkovú dĺžku žľabu 1100mm.....	€130,46	€156,55 ^{DPH} *)
HL050D/120	kryt žľabu "Design" dĺžky 1100mm pre celkovú dĺžku žľabu 1200mm.....	€135,49	€162,58 ^{DPH} *)
HL050D/130	kryt žľabu "Design" dĺžky 1200mm pre celkovú dĺžku žľabu 1300mm.....	€171,57	€205,89 ^{DPH} *)
HL050D/140	kryt žľabu "Dizajn" dĺžky 1300 mm pre celkovú dĺžku žľabu 1400 mm.....	€197,08	€236,50 ^{DPH} *)
HL050D/150	kryt žľabu "Dizajn" dĺžky 1400 mm pre celkovú dĺžku žľabu 1500 mm.....	€217,63	€261,15 ^{DPH} *)
HL050D/160	kryt žľabu "Dizajn" dĺžky 1500 mm pre celkovú dĺžku žľabu 1600 mm.....	€238,19	€285,83 ^{DPH} *)
HL050D/170	kryt žľabu "Dizajn" dĺžky 1600 mm pre celkovú dĺžku žľabu 1700 mm.....	€259,03	€310,84 ^{DPH} *)
HL050D/180	kryt žľabu "Dizajn" dĺžky 1700 mm pre celkovú dĺžku žľabu 1800 mm.....	€279,58	€335,50 ^{DPH} *)
HL050D/190	kryt žľabu "Dizajn" dĺžky 1800 mm pre celkovú dĺžku žľabu 1900 mm.....	€300,15	€360,18 ^{DPH} *)
HL050D/200	kryt žľabu "Dizajn" dĺžky 1900 mm pre celkovú dĺžku žľabu 2000 mm.....	€320,70	€384,84 ^{DPH} *)
HL050D/210	kryt žľabu "Dizajn" dĺžky 2000 mm pre celkovú dĺžku žľabu 2100 mm.....	€343,52	€412,22 ^{DPH} *)

*) Výrobok je zaradený do zvýhodnenej cenovej skupiny.

HL050I

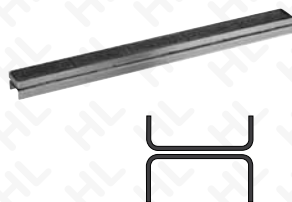

Kryt žľabu "Individuel" z nerezovej ocele 1.4301 pripravený pre nalepenie podlahových krytín napr. mozaikovej dlažby a pod. Trieda zaťaženia K (300kg). So štandardnými aretačnými maticami výškovo nastaviteľnými pre dlažbu (vrátene lepidla) hrúbky 16 - 30 mm. Pre dlažbu z kameňa (viac ako 30 mm) je možné použiť predĺžené aretačné matice HL050.3E

HL050I/60	kryt žľabu "Individuel" dĺžky 500mm pre celkovú dĺžku žľabu 600mm.....	€100,61	€120,73 ^{sDPH *}
HL050I/70	kryt žľabu "Individuel" dĺžky 600mm pre celkovú dĺžku žľabu 700mm.....	€107,38	€128,86 ^{sDPH *}
HL050I/80	kryt žľabu "Individuel" dĺžky 700mm pre celkovú dĺžku žľabu 800mm.....	€113,91	€136,69 ^{sDPH *}
HL050I/90	kryt žľabu "Individuel" dĺžky 800mm pre celkovú dĺžku žľabu 900mm.....	€122,70	€147,23 ^{sDPH *}
HL050I/100	kryt žľabu "Individuel" dĺžky 900mm pre celkovú dĺžku žľabu 1000mm.....	€128,22	€153,86 ^{sDPH *}
HL050I/110	kryt žľabu "Individuel" dĺžky 1000mm pre celkovú dĺžku žľabu 1100mm.....	€135,25	€162,30 ^{sDPH *}
HL050I/120	kryt žľabu "Individuel" dĺžky 1100mm pre celkovú dĺžku žľabu 1200mm.....	€140,51	€168,61 ^{sDPH *}
HL050I/130	kryt žľabu "Individuel" dĺžky 1200mm pre celkovú dĺžku žľabu 1300mm.....	€176,91	€212,29 ^{sDPH *}
HL050I/140	kryt žľabu "Individuel" dĺžky 1300 mm pre celkovú dĺžku žľabu 1400 mm	€188,92	€226,70 ^{sDPH *}
HL050I/150	kryt žľabu "Individuel" dĺžky 1400 mm pre celkovú dĺžku žľabu 1500 mm	€209,47	€251,36 ^{sDPH *}
HL050I/160	kryt žľabu "Individuel" dĺžky 1500 mm pre celkovú dĺžku žľabu 1600 mm	€230,31	€276,37 ^{sDPH *}
HL050I/170	kryt žľabu "Individuel" dĺžky 1600 mm pre celkovú dĺžku žľabu 1700 mm	€250,87	€301,05 ^{sDPH *}
HL050I/180	kryt žľabu "Individuel" dĺžky 1700 mm pre celkovú dĺžku žľabu 1800 mm	€271,41	€325,69 ^{sDPH *}
HL050I/190	kryt žľabu "Individuel" dĺžky 1800 mm pre celkovú dĺžku žľabu 1900 mm	€291,98	€350,37 ^{sDPH *}
HL050I/200	kryt žľabu "Individuel" dĺžky 1900 mm pre celkovú dĺžku žľabu 2000 mm	€312,54	€375,05 ^{sDPH *}
HL050I/210	kryt žľabu "Individuel" dĺžky 2000 mm pre celkovú dĺžku žľabu 2100 mm	€334,78	€401,74 ^{sDPH *}

HL51



Odtoková súprava 6/4" pre kúpacie vane s retiazkou a zátkou, flexibilnou prepadovou hadicou s možnosťou skrátenia, ružica prepadu z nerezovej ocele

HL51	€21,45	€25,74 ^{sDPH}
------	-------	--------	------------------------

Náhradné diely

HL01014D	Tesnenie prepadu 69 x 51 mm k HL 51	€2,14	€2,57 ^{sDPH}	HL051.1E	Ružica prepadu	€4,78	€5,74 ^{sDPH}
HL01040D	Tanierik ventilu 6/4"	€4,57	€5,48 ^{sDPH}	HL051.2E	Skrutka k ružici prepadu	€1,17	€1,41 ^{sDPH}
HL01042D	Skrutka k ventilu M6 x 25mm	€0,86	€1,03 ^{sDPH}	HL051.3E	Retiazka so zátkou	€8,36	€10,03 ^{sDPH}
HL01053D	Tesnenie k ventilu	€2,14	€2,57 ^{sDPH}	HL051.5E	Prepadová hadica	€6,88	€8,25 ^{sDPH}
HL015U.1E	Telo ventilu s pripájacím závitom 6/4"	€10,97	€13,16 ^{sDPH}				

HL52K



Teleso podlahového vpustu s vodorovným odtokom DN50(s kľbovým pripojením), s polymerbetonovým límcom s polyesterovou tkaninou pre priame napojenie hydroizolačných stierok (alternatívnych hydroizolácií). Teleso vpustu obsahuje zápachový uzáver s vymieateľnou vložkou, odtoková kapacita 0,8 l/sec. 4 ks výškovo nastaviteľných montážnych nožičiek (zvukovo izolovaných)

HL52K	DN50.....	€206,58	€247,90 ^{sDPH *}
-------	-----------	---------	---------------------------

Náhradné diely

HL0510NC.2E	Výškovo nastaviteľné nožičky so zvukovou izoláciou - 2 ks, plus fixačný materiál	€24,72	€29,67 ^{sDPH}
HL050.5E	Protizápachová vložka s výškou vodného uzáveru 50 mm, komplet	€15,95	€19,14 ^{sDPH}

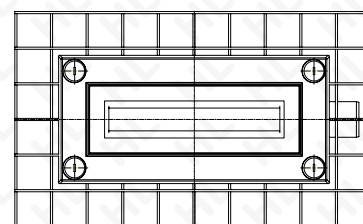
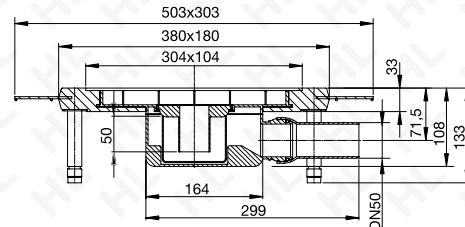

HL052.1



Nadstavec k HL52K s plastovým rámom a pohľadovými dielmi z brúsenej nerezovej ocele (matná). Trieda zaťaženia K3 (300kg)

HL052.1-300x100	rozmer 300x100mm s vonkajším rámom.....	€167,06	€200,47 ^{sDPH *}
-----------------	---	---------	---------------------------

HL052.2



Nadstavec k HL52K s plastovým rámom a pohľadovými dielmi z leštenej nerezovej ocele. Trieda zaťaženia K3 (300kg)

HL052.2-300x100	rozmer 300x100mm s vonkajším rámom.....	€238,26	€285,91 ^{sDPH *}
-----------------	---	---------	---------------------------

HL052.3



Nadstavec k HL52K s plastovým rámom a pohľadovými dielmi z nerezovej ocele - matná čierna. Trieda zaťaženia K3 (300kg)

HL052.3-300x100	rozmer 300x100mm s vonkajším rámom.....	€269,65	€323,58 ^{sDPH *}
-----------------	---	---------	---------------------------

HL052.4



Nadstavec k HL52K s plastovým rámom a pohľadovými dielmi z patinovaného bronzu. Trieda zaťaženia K3 (300kg)

HL052.4-300x100 rozmer 300x100mm s vonkajším rámom €366,58 €439,90^{sDPH *}

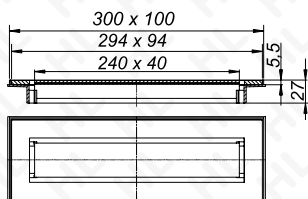

HL62



Strešný vpust vertikálny pre ploché strechy, tepelne izolovaný, bez fólie s pevnou izolačnou prírubou so svorkou a kridlovými maticami z nekorodujúcej ocele DN75, DN110, DN125, DN160 so záchytným košom, určený pre systémy fóliových hydroizolácií.

HL62/DN bez el. ohrevu €117,47 €140,96^{sDPH}
HL62.1/DN s elektrickým ohrevom 230 V, samoregulovateľný ohrevný kábel. Dodávka bez termostatu €249,70 €299,64^{sDPH}

Náhradné diely

HL062.1E Záchytný koš €40,67 €48,81^{sDPH} HL062.4E Kridlové matice, sada 6 ks €8,26 €9,92^{sDPH}
HL062.3E Príruba z nerezovej ocele €53,87 €64,64^{sDPH} HL062N.4E Šesthranná matica 6 ks €8,26 €9,92^{sDPH}

HL62B



Strešný vpust s vertikálnym odtokom v prevedení pre pochôdzne strechy s mriežkou z nekorodujúcej ocele 138 x 138 mm (+C417), tepelne izolovaný, pevná izolačná prírubou so svorkou a kridlovými maticami z nekorodujúcej ocele DN75, DN110, DN125, DN160, určený pre systémy fóliových hydroizolácií.

HL62B/DN bez el. ohrevu €148,79 €178,55^{sDPH}
HL62.1B/DN s elektrickým ohrevom 230 V, samoregulovateľný ohrevný kábel. Dodávka bez termostatu €303,59 €364,31^{sDPH}

Náhradné diely

HL062.3E Príruba z nerezovej ocele €53,87 €64,64^{sDPH} HL66.9 Nástavec ø145mm s rebrami/150x150mm/ 138x138mm €76,63 €91,96^{sDPH}
HL062.4E Kridlové matice, sada 6 ks €8,26 €9,92^{sDPH} mriežka nerezová €76,63 €91,96^{sDPH}
HL062B.3E Nosný krúžok €7,34 €8,81^{sDPH} HL062N.4E Šesthranná matica 6 ks €8,26 €9,92^{sDPH}

HL62BF



Strešný vpust pre ploché strechy pochôdzne prírubou na priame pripojenie FPO fólií so zvislým odtokom DN75, DN110, DN125, s mriežkou z nerezovej ocele. Na navarovanie na fólie na polypropylénovej bázi. Vpust je tiež určený na napojenie-nalepenie PE parozábrany u klasických zateplených striech.

HL62BF/DN bez el. ohrevu €129,29 €155,15^{sDPH}
HL62.1BF/DN s el. ohrevom €279,09 €334,91^{sDPH}

Náhradné diely

HL062B.3E Nosný krúžok €7,34 €8,81^{sDPH} HL66.9 Nástavec ø145mm s rebrami/150x150mm/ 138x138mm €76,63 €91,96^{sDPH}
mriežka nerezová €76,63 €91,96^{sDPH}

HL62BH



Strešný vpust s vertikálnym odtokom v prevedení pre pochôdzne strechy tepelne izolovaný s vo výrobe pripojeným živičným izolačným pásom DN75, DN110, DN125, DN160, s mriežkou z nekorodujúcej ocele 138 x 138 mm.

HL62BH/DN bez el. ohrevu €153,70 €184,45^{sDPH}
HL62.1BH/DN s elektrickým ohrevom 230 V, samoregulovateľný ohrevný kábel. Dodávka bez termostatu €319,12 €382,94^{sDPH}

Náhradné diely

HL062B.3E Nosný krúžok €7,34 €8,81^{sDPH} HL66.9 Nástavec ø145mm s rebrami/150x150mm/ 138x138mm €76,63 €91,96^{sDPH}
mriežka nerezová €76,63 €91,96^{sDPH}

HL62F



Strešný vpust, pre ploché strechy s prírubou pre priame napojenie FPO fólií, tepelne izolovaný so zvislým odtokom DN75, DN110, DN125 so záchytným košom. Na navarenie na systémy FPO fóliových hydroizolácií na polypropylénovej bázi. Vpust je určený tiež na navarenie, nalepenie PE parozábrany (lacnejší variant oproti HL62) u klasicky zateplených striech.

HL62F/DN bez el. ohrevu €93,40 €112,08^{sDPH}
HL62.1F/DN s el. ohrevom €223,75 €268,50^{sDPH}

Náhradné diely

HL062.1E Záchytný koš €40,67 €48,81^{sDPH}

HL62H



Strešný vpust s vertikálnym odtokom pre ploché strechy tepelne izolovaný s výrobne navareným živičným (asfaltovým) izolačným pásom DN75, DN110, DN125, DN160, so záchytným košom

HL62H/DN bez el. ohrevu €121,41 €145,69^{sDPH}
HL62.1H/DN s elektrickým ohrevom 230 V, samoregulovateľný ohrevný kábel. Dodávka bez termostatu €294,32 €353,18^{sDPH}

Náhradné diely

HL062.1E Záchytný koš €40,67 €48,81^{sDPH}

HL62P



Strešný vpust s vertikálnym odtokom pre ploché strechy, tepelne izolovaný so zvislým odtokom s PVC pevnou izolačnou prírubou, DN75, DN110, DN125, DN160, so záchytným košom. Na pripojenie navarením na systémy mPVC fóliových hydroizolácií.

HL62P/DN bez el. ohrevu €117,47 €140,96^{sDPH}
HL62.1P/DN s elektrickým ohrevom 230 V, samoregulovateľný ohrevný kábel. Dodávka bez termostatu €249,70 €299,64^{sDPH}

Náhradné diely

HL062.1E Záchytný koš €40,67 €48,81^{sDPH}

*) Výrobok je zaradený do zvýhodnenej cenovej skupiny.

HL62BP



Strešný vpust s vertikálnym odtokom, v prevedení pre pochôdzne strechy, tepelne izolovaný, s PVC pevnou izolačnou prírubou, DN75, DN110, DN125, DN160, s mriežkou z nerezovej ocele. Na pripojenie navarením na systémy mPVC fóliových hydroizolácií.

HL62BP/DN bez el. ohrevu	€148,79	€178,55 ^{sDPH}
HL62.1BP/DN s elektrickým ohrevom 230 V, samoregulovateľný ohrevný kábel. Dodávka bez termostatu.....	€303,59	€364,31 ^{sDPH}

Náhradné diely

HL062B.3E Nosný krúžok	€7,34	€8,81 ^{sDPH}	HL66.9	Nástavec ø145mm s rebrami/150x150mm/ 138x138mm mriežka nerezová	€76,63	€91,96 ^{sDPH}
------------------------	-------	-----------------------	--------	---	--------	------------------------

HL63



Strešný vpust "DrainBox", s vertikálnym odtokom, tepelne izolovaný, uložený do krabice s nastaviteľnou výškou podľa hrúbky tepelnej izolácie (100 až 160 mm) DN75, DN110, DN125, DN160. Záchytný kôš 180 mm. Určený pre systémy fóliových hydroizolácií

HL63/DN bez el. ohrevu	€237,58	€285,09 ^{sDPH}
HL63.1/DN s elektrickým ohrevom 230 V, samoregulovateľný ohrevný kábel. Dodávka bez termostatu.....	€298,79	€358,55 ^{sDPH}

Náhradné diely

HL062.1E Záchytný kôš	€40,67	€48,81 ^{sDPH}	HL062.3E	Príruba z nerezovej ocele	€53,87	€64,64 ^{sDPH}	HL062N.4E	Šesthranná matica 6 ks	€8,26	€9,92 ^{sDPH}
HL062.4E	Krídlové matice, sada 6 ks	€8,26	€9,92 ^{sDPH}							

HL63H



Strešný vpust "DrainBox", s vertikálnym odtokom, tepelne izolovaný, s nastaviteľnou výškou podľa hrúbky tepelnej izolácie (100-160mm) DN75, DN110, DN125 so záchytným košom. S vo výrobe pripojeným živičným izolačným pásom.

HL63H/DN bez el. ohrevu	€263,45	€316,14 ^{sDPH}
HL63.1H/DN s elektrickým ohrevom 230 V, samoregulovateľný ohrevný kábel. Dodávka bez termostatu.....	€314,05	€376,85 ^{sDPH}

Náhradné diely

HL062.1E Záchytný kôš	€40,67	€48,81 ^{sDPH}
-----------------------	--------	------------------------

HL63P



Strešný vpust "DrainBox", so zvislým odtokom, tepelne izolovaný, s nastaviteľnou výškou podľa hrúbky tepelnej izolácie (100-160mm) DN75, DN110, DN125 so záchytným košom. S PVC pevnou izolačnou prírubou pre navarenie mPVC fóliových hydroizolácií

HL63P/DN Bez elektrického ohrevu	€237,58	€285,09 ^{sDPH}
HL63.1P/DN s elektrickým ohrevom 230 V, samoregulovateľný ohrevný kábel. Dodávka bez termostatu.....	€298,79	€358,55 ^{sDPH}

Náhradné diely

HL062.1E Záchytný kôš	€40,67	€48,81 ^{sDPH}
-----------------------	--------	------------------------

HL64



Strešný vpust pre ploché strechy s horizontálnym odtokom tepelne izolovaný, pevná izolačná príruha so svorkou a krídlovými maticami z nerezovej ocele. DN 75/110. Záchytný kôš. Určený pre systémy fóliových hydroizolácií.

HL64 bez el. ohrevu	€152,02	€182,43 ^{sDPH}
HL64.1 s elektrickým ohrevom 230 V, samoregulovateľný ohrevný kábel. Dodávka bez termostatu.....	€310,75	€372,90 ^{sDPH}

Náhradné diely

HL062.1E Záchytný kôš	€40,67	€48,81 ^{sDPH}	HL062.4E	Krídlové matice, sada 6 ks	€8,26	€9,92 ^{sDPH}	HL062N.4E	Šesthranná matica 6 ks	€8,26	€9,92 ^{sDPH}
HL062.3E	Príruba z nerezovej ocele	€53,87	€64,64 ^{sDPH}							

HL64B



Strešný vpust pre pochôdzne strechy s horizontálnym odtokom, tepelne izolovaný bez fólie s mriežkou z nekorodujúcej ocele 138 x 138 mm, pevná izolačná príruha so svorkou z nekorodujúcej ocele DN75/110. Určený pre systémy fóliových hydroizolácií.

HL64B bez el. ohrevu	€176,73	€212,08 ^{sDPH}
HL64.1B s elektrickým ohrevom 230 V, samoregulovateľný ohrevný kábel. Dodávka bez termostatu.....	€336,28	€403,53 ^{sDPH}

Náhradné diely

HL0317.4E	Redukcia DN 110xDN 75	€8,40	€10,07 ^{sDPH}	HL062B.3E	Nosný krúžok	€7,34	€8,81 ^{sDPH}
HL062.3E	Príruba z nerezovej ocele	€53,87	€64,64 ^{sDPH}	HL66.9	Nástavec ø145mm s rebrami/150x150mm/ 138x138mm mriežka nerezová	€76,63	€91,96 ^{sDPH}
HL062.4E	Krídlové matice, sada 6 ks	€8,26	€9,92 ^{sDPH}				
HL062N.4E	Šesthranná matica 6 ks	€8,26	€9,92 ^{sDPH}				

HL64BF



Strešný vpust pre ploché strechy pochôdzne s prírubou na priame pripojenie FPO fólií s vodorovným odtokom DN75, DN110, s mriežkou z nerezovej ocele. Na navarovanie na fólie na polypropylénovej bázi. Vpust je tiež určený na napojenie-nalepenie PE parozábrany u klasických zateplených striech.

HL64BF/7 DN75 bez el. ohrevu	€167,63	€201,15 ^{sDPH}
HL64.1BF/7 DN75 s elektrickým ohrevom 230 V, samoregulovateľný ohrevný kábel. Dodávka bez termostatu	€324,89	€389,87 ^{sDPH}
HL64BF/1 DN110 bez el. ohrevu	€167,63	€201,15 ^{sDPH}
HL64.1BF/1 DN110 s elektrickým ohrevom 230 V, samoregulovateľný ohrevný kábel. Dodávka bez termostatu ..	€324,89	€389,87 ^{sDPH}

HL64BH



Strešný vpust s horizontálnym odtokom v prevedení pre pochôdzne strechy tepelne izolovaný s vo výrobe pripojeným živičným izolačným pásom DN75/110, s mriežkou z nekorodujúcej ocele 138 x 138 mm.

HL64BH bez el. ohrevu	€191,48	€229,77 ^{sDPH}
HL64.1BH s elektrickým ohrevom 230 V, samoregulovateľný ohrevný kábel. Dodávka bez termostatu.....	€355,46	€426,55 ^{sDPH}

Náhradné diely

HL0317.4E	Redukcia DN 110xDN 75	€8,40	€10,07 ^{sDPH}	HL66.9	Nástavec ø145mm s rebrami/150x150mm/ 138x138mm mriežka nerezová	€76,63	€91,96 ^{sDPH}
HL062B.3E	Nosný krúžok	€7,34	€8,81 ^{sDPH}				

HL64F



Strešný vpust horizontálny pre ploché strechy s prírubou pre priame napojenie FPO fólií, tepelne izolovaný s vodorovným odtokom DN75/DN110, so záchytným košom. Na navarenie na systémy FPO fóliových hydroizolácií na polypropylénovej bázi. Vpust je určený tiež na navarenie, nalepenie PE parozábran (lacnejší variant oproti HL64) u klasicky zateplených striech.

HL64F/7	DN75 bez el. ohrevu	€140,84	€169,01 ^{sDPH}
HL64.1F/7	DN75 s elektrickým ohrevom 230 V, samoregulačný ohrevný kábel. Dodávka bez termostatu	€297,61	€357,13 ^{sDPH}
HL64F/1	DN 110	€140,84	€169,01 ^{sDPH}
HL64.1F/1	DN110 s elektrickým ohrevom 230 V, samoregulačný ohrevný kábel. Dodávka bez termostatu	€297,61	€357,13 ^{sDPH}

Náhradné diely

HL062.1E	Záchytný koš	€40,67	€48,81 ^{sDPH}
----------	--------------	--------	------------------------

HL64H



Strešný vpust s horizontálnym odtokom pre ploché strechy tepelne izolovaný s výrobné navareným živícnym izolačným pásom DN75/110, so záchytným košom

HL64H	bez el. ohrevu	€159,18	€191,02 ^{sDPH}
HL64.1H	s elektrickým ohrevom 230 V, samoregulačný ohrevný kábel. Dodávka bez termostatu	€317,73	€381,28 ^{sDPH}

Náhradné diely

HL062.1E	Záchytný koš	€40,67	€48,81 ^{sDPH}
----------	--------------	--------	------------------------

HL64P



Strešný vpust s horizontálnym odtokom pre ploché strechy, tepelne izolovaný. Odtok s PVC pevnou izolačnou prírubou DN75/110, so záchytným košom. Na pripojenie navarením na systémy mPVC fóliových hydroizolácií.

HL64P/7	DN75 bez el ohrevom	€152,02	€182,43 ^{sDPH}
HL64.1P/7	DN75 s elektrickým ohrevom 230 V, samoregulačný ohrevný kábel. Dodávka bez termostatu	€310,75	€372,90 ^{sDPH}
HL64P/1	DN110 bez el. ohrevu	€152,02	€182,43 ^{sDPH}
HL64.1P/1	DN110 s elektrickým ohrevom 230 V, samoregulačný ohrevný kábel. Dodávka bez termostatu	€310,75	€372,90 ^{sDPH}

Náhradné diely

HL062.1E	Záchytný koš	€40,67	€48,81 ^{sDPH}
----------	--------------	--------	------------------------

HL64BP



Strešný vpust s horizontálnym odtokom, v prevedení pre pochôdné strechy, tepelne izolovaný, s PVC pevnou izolačnou prírubou, DN75/110, s mriežkou z nerezovej ocele. Na pripojenie navarením na systémy mPVC fóliových hydroizolácií.

HL64BP/7	DN75 bez el. ohrevu	€176,73	€212,08 ^{sDPH}
HL64.1BP/7	DN75 s elektrickým ohrevom 230 V, samoregulačný ohrevný kábel. Dodávka bez termostatu	€336,28	€403,53 ^{sDPH}
HL64BP/1	DN110 bez el. ohrevu	€176,73	€212,08 ^{sDPH}
HL64.1BP/1	DN110 s elektrickým ohrevom 230 V, samoregulačný ohrevný kábel. Dodávka bez termostatu	€336,28	€403,53 ^{sDPH}

Náhradné diely

HL062B.3E	Nosný krúžok	€7,34	€8,81 ^{sDPH}	HL66.9	Nástavec ø145mm s rebami/150x150mm/ 138x138mm mriežka nerezová	€76,63	€91,96 ^{sDPH}
-----------	--------------	-------	-----------------------	--------	--	--------	------------------------

HL65



Nástavec s pevnou izolačnou prírubou, s izolačnou svorkou a krídlovými maticami z nekorodujúcej ocele bez fólie. Vhodný pre strešné vtoky HL 62(.1)(H) a HL 64(.1)(H). Určený pre systémy fóliových hydroizolácií.

HL65	DN 125, h=345 mm	€99,49	€119,39 ^{sDPH}
------	------------------------	--------	-------------------------

Náhradné diely

HL01020D	Tesniaci krúžok britový	€4,14	€4,97 ^{sDPH}	HL062.4E	Krídlové matice, sada 6 ks	€8,26	€9,92 ^{sDPH}
HL062.3E	Príruba z nerezovej ocele	€53,87	€64,64 ^{sDPH}	HL062N.4E	Šesthranná matica 6 ks	€8,26	€9,92 ^{sDPH}

HL65F



Nástavec, pre ploché strechy s prírubou pre priame napojenie FPO fólií, so zvislým odtokom DN125 so záchytným košom. Na navarenie na systémy FPO fóliových hydroizolácií na polypropylénovej bázi. Vpust je vhodný pre vpusty HL62(.1)(H)(P) a HL64(.1)(H)(P).

HL65F	DN 125, h=345 mm	€54,05	€64,86 ^{sDPH}
-------	------------------------	--------	------------------------

Náhradné diely

HL01020D	Tesniaci krúžok britový	€4,14	€4,97 ^{sDPH}
----------	-------------------------	-------	-----------------------

HL65H



Nástavec s pevnou izolačnou prírubou, s vo výrobe pripojeným živícnym izolačným pásom 500 mm. HL62(.1)(H) a HL64(.1)(H).

HL65H	DN 125, h=345 mm	€110,33	€132,39 ^{sDPH}
-------	------------------------	---------	-------------------------

Náhradné diely

HL01020D	Tesniaci krúžok britový	€4,14	€4,97 ^{sDPH}
----------	-------------------------	-------	-----------------------

HL65P



Nástavec s PVC pevnou izolačnou prírubou. Na pripojenie navarením na systémy mPVC fóliových hydroizolácií. Vhodný pre: HL 62(.1)(H)(P) a HL 64(.1)(H)(P)

HL65P	DN 125, h=345 mm	€99,49	€119,39 ^{sDPH}
-------	------------------------	--------	-------------------------

Náhradné diely

HL01020D	Tesniaci krúžok britový	€4,14	€4,97 ^{sDPH}
----------	-------------------------	-------	-----------------------

*) Výrobok je zaradený do zvýhodnenej cenovej skupiny.

HL66



Nadstavec s rámom z nerezovej ocele s priskrutkovanou vtokovou mriežkou 138x138 mm z nekorodujúcej ocele. Vhodný pre strešné vpusty v prechodnom prevedení HL 62(.1)B(H), HL 64(.1)B(H), a podlahové vtoky HL72(.1) (K)(H), HL317(K)(H)(N), trieda zaťaženia L15 (1500 kg)

HL66 Predĺžovací nadstavec s rámom ø 145mm, h= 205mm €238,73 €286,48^{sDPH}

Náhradné diely

HL066.1E Vtoková mriežka z nerezovej ocele 138x138mm, k pripevneniu skrutkami	€124,81 €149,77 ^{sDPH}	HL066.3E Nadstavec ø145mm/150mm s rámom z nerezovej ocele V2A 150x150 mm s prípravou pre priskrutkovanie mriežky	€146,71 €176,05 ^{sDPH}
--	---------------------------------	---	---------------------------------

HL66.1



Nadstavec s rámom z nerezovej ocele s priskrutkovanou a protišmykovou úpravou povrchu vtokovej mriežky, trieda zaťaženia L15 (1500 kg)

HL66.1 ø 145 mm, h= 205mm €658,48 €790,17^{sDPH}

Náhradné diely

HL066.2E Vtoková mriežka z nerezovej ocele V4A 138 x 138 mm k pripevneniu skrutkami s protisklizovou úpravou	€562,57 €675,08 ^{sDPH}	HL066.3E Nadstavec ø145mm/150mm s rámom z nerezovej ocele V2A 150x150 mm s prípravou pre priskrutkovanie mriežky	€146,71 €176,05 ^{sDPH}
---	---------------------------------	---	---------------------------------

HL66.3



Hladký nadstavec s plastovým rámom a mriežkou z nerezovej ocele

HL66.3 Predĺžovací nadstavec s rámom ø 145 mm €67,00 €80,40^{sDPH}

Náhradné diely

HL0317.1E Vtoková mriežka z nerezovej ocele 138x138mm	€45,32 €54,39 ^{sDPH}	HL0317.2E Nadstavec ø145mm/90mm/150x150mm	€21,08 €25,29 ^{sDPH}
--	-------------------------------	--	-------------------------------

HL66.4



Hladký nadstavec s plastovým rámom a mriežkou z plastu

HL66.4 Predĺžovací nadstavec s rámom ø 145 mm €54,74 €65,69^{sDPH}

Náhradné diely

HL0317.2E Nadstavec ø145mm/90mm/150x150mm	€21,08 €25,29 ^{sDPH}	HL072.1E Plastová vtoková mriežka 138x138 mm	€27,74 €33,29 ^{sDPH}
--	-------------------------------	---	-------------------------------

HL66.8



Rebrovaný nadstavec s plastovým rámom 150 x 150 mm a mriežkou z plastu 138 x 138 mm

HL66.8 Predĺžovací nadstavec s rámom ø 145 mm €49,05 €58,86^{sDPH}

Náhradné diely

HL062B.2E Nadstavec ø145mm/90mm/150x150mm	€21,08 €25,29 ^{sDPH}	HL072.1E Plastová vtoková mriežka 138x138 mm	€27,74 €33,29 ^{sDPH}
HL066.4E O-krúžok 135 x 2,5 mm	€2,57 €3,09 ^{sDPH}	HL062B.3E Nosný krúžok	€7,34 €8,81 ^{sDPH}

HL66.9



Rebrovaný nadstavec s plastovým rámom 148x148 a mriežkou z nerezovej ocele 138x138mm

HL66.9 Predĺžovací nadstavec s rámom ø 145 mm €76,63 €91,96^{sDPH}

Náhradné diely

HL0317.1E Vtoková mriežka z nerezovej ocele 138x138mm	€45,32 €54,39 ^{sDPH}	HL062B.2E Nadstavec ø145mm/90mm/150x150mm	€21,08 €25,29 ^{sDPH}
		HL062B.3E Nosný krúžok	€7,34 €8,81 ^{sDPH}

HL66P



Nadstavec s mriežkou 138 x 138 mm z nerezovej ocele s rámom na prilepenie PVC podlahových krytín. Vhodný pre HL 72(.1)(H), HL 317(H) (K)(N)

HL66P ø 145mm, h= 88mm €67,00 €80,40^{sDPH}

Náhradné diely

HL0317.1E Vtoková mriežka z nerezovej ocele 138x138mm	€45,32 €54,39 ^{sDPH}	HL066P.1E Nadstavec ø145mm/88mm/s PVC límcom 206x206 mm	€40,23 €48,27 ^{sDPH}
--	-------------------------------	--	-------------------------------

HL66Q



Nadstavec s rámom z nerezovej ocele s mriežkou Quadra 138 x 138mm. Vhodný pre HL317(K)(N)(H).

HL66Q ø 145mm, h= 55mm €296,80 €356,17^{sDPH}

Náhradné diely

HL066Q.1E Vtoková mriežka z nerezovej ocele 138 x 138 mm	€236,57 €283,88 ^{sDPH} *)	HL066Q.3E Nadstavec ø145mm/150mm s rámom z nerezovej ocele V2A 150x150 mm	€99,66 €119,59 ^{sDPH}
---	------------------------------------	--	--------------------------------

HL67



Nadstavec s rámom a mriežkou ø 145 mm z nerezovej ocele, vhodný pre HL 62(.1)B(H), HL 64(.1)B(H), HL 72(.1)(H) a HL 317(H)(K), trieda zaťaženia K3 (300kg)

HL67 Predĺžovací nadstavec s rámom ø 145mm, h= 150mm €197,40 €236,88^{sDPH}

Náhradné diely

HL067.1E Vtoková mriežka z nerezovej ocele, kruhová ø145 mm	€137,08 €164,50 ^{sDPH}	HL067.2E Nadstavec ø145mm/150mm/rámček z nerezovej ocele ø155mm	€66,06 €79,27 ^{sDPH}
--	---------------------------------	--	-------------------------------

HL69



Renovačný strešný vtok DN75, DN110, DN125, DN160 s izolačnou svorkou a krídlovými maticami z nerezovej ocele, záchytný kôš.
K pripojeniu na systémy fóliových hydroizolácií.

HL69/DN €147,45 €176,94^{sDPH}

Náhradné diely

HL062.1E	Záchytný kôš	€40,67	€48,81 ^{sDPH}	HL062.4E	Krídlové matice, sada 6 ks	€8,26	€9,92 ^{sDPH}
HL062.3E	Príruba z nerezovej ocele	€53,87	€64,64 ^{sDPH}	HL062N.4E	Šesthranná matica 6 ks	€8,26	€9,92 ^{sDPH}

HL69B



Renovačný strešný vtok DN 75, 110, 125, 160 s izolačnou svorkou a krídlovými maticami z nerezovej ocele, s nadstavcom a mriežkou z nerezovej ocele 138x138 mm. K pripojeniu na systémy fóliových hydroizolácií.

HL69B/DN €179,63 €215,56^{sDPH}

Náhradné diely

HL062.3E	Príruba z nerezovej ocele	€53,87	€64,64 ^{sDPH}	HL062B.3E	Nosný krúžok	€7,34	€8,81 ^{sDPH}
HL062.4E	Krídlové matice, sada 6 ks	€8,26	€9,92 ^{sDPH}	HL66.9	Nástavec ø145mm s rebrami/150x150mm/ 138x138mm mriežka nerezová	€76,63	€91,96 ^{sDPH}
HL062N.4E	Šesthranná matica 6 ks	€8,26	€9,92 ^{sDPH}				

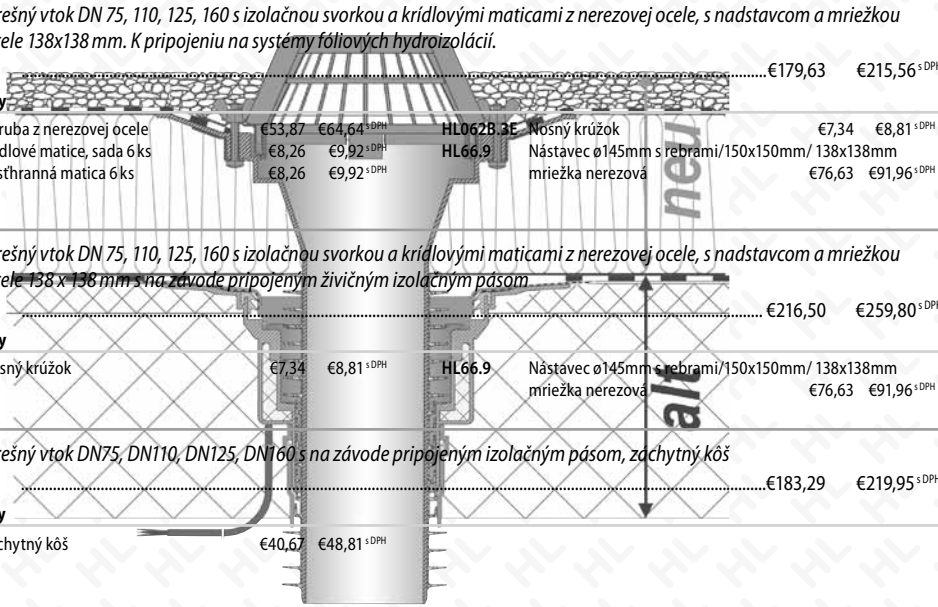

HL69BH



Renovačný strešný vtok DN 75, 110, 125, 160 s izolačnou svorkou a krídlovými maticami z nerezovej ocele, s nadstavcom a mriežkou z nerezovej ocele 138 x 138 mm s na závlade pripojeným živícnym izolačným pásom

HL69BH/DN €216,50 €259,80^{sDPH}

Náhradné diely

HL062B.3E	Nosný krúžok	€7,34	€8,81 ^{sDPH}	HL66.9	Nástavec ø145mm s rebrami/150x150mm/ 138x138mm mriežka nerezová	€76,63	€91,96 ^{sDPH}
-----------	--------------	-------	-----------------------	--------	---	--------	------------------------

HL69H



Renovačný strešný vtok DN75, DN110, DN125, DN160 s na závlade pripojeným izolačným pásom, záchytný kôš

HL69H/DN €183,29 €219,95^{sDPH}

Náhradné diely

HL062.1E	Záchytný kôš	€40,67	€48,81 ^{sDPH}
----------	--------------	--------	------------------------

HL69P



Renovačný strešný vtok DN75, 110, 125, 160 s PVC pevnou izolačnou prírubou so záchytným košom. Pre pripojenie navarením na systémy mPVC fóliových hydroizolácií.

HL69P/DN €147,45 €176,94^{sDPH}

Náhradné diely

HL062.1E	Záchytný kôš	€40,67	€48,81 ^{sDPH}
----------	--------------	--------	------------------------

HL69BP



Renovačný strešný vtok DN75, 110, 125, 160 s PVC pevnou izolačnou prírubou pre pochôdzne strechy. Pre pripojenie navarením na systémy mPVC fóliových hydroizolácií.

HL69BP/DN €179,63 €215,56^{sDPH}

Náhradné diely

HL062B.3E	Nosný krúžok	€7,34	€8,81 ^{sDPH}	HL66.9	Nástavec ø145mm s rebrami/150x150mm/ 138x138mm mriežka nerezová	€76,63	€91,96 ^{sDPH}
-----------	--------------	-------	-----------------------	--------	---	--------	------------------------

HL70



Podlahový vpust s automatickým a ručne ovládaným uzáverom proti vzdutej vode, s nadstavcom 123x123 mm s možnosťou výškovej úpravy, tri vtokové rúrky s DN 40/50, vtoková mriežka z nerezovej ocele 115 x 115 mm a redukciou z DN75 na DN 110, trieda zaťaženia K3 (300 kg). Ako príslušenstvo je možné objednať HL85N a HL340N. Izolačné súpravy triedy HL83.

HL70 DN 75/110 €111,30 €133,56^{sDPH}

HL70G Ako HL70, avšak s rámom a mriežkou z liatinovej ocele trieda zaťaženia L15 (1500 kg) €152,81 €183,38^{sDPH}

HL70K Teleso podlahového vpustu €83,26 €99,91^{sDPH}

HL70R Podlahový vpust ako HL70, avšak s kruhovou vtokovou krytkou ø112mm a rámom z nerezovej ocele €130,48 €156,58^{sDPH}

HL70-3020 s nadstavcom s rámom 132 x 132 mm a krytom z nerezovej ocele na nalepenie dlažby 112 x 112 mm €188,64 €226,37^{sDPH}

HL70K-3020 teleso podlahového vpustu so stavebnou ochrannou krytkou na kombináciu s nadstavcami HL3020 €104,64 €125,56^{sDPH}

Náhradné diely

HL37N	Nástavec ø110/123x123mm s nerezovou vtokovou mriežkou 115x115mm	€26,64	€31,96 ^{sDPH}	HL070.4E	Čistiaca skrútka	€4,93	€5,92 ^{sDPH}
HL39G	Plastový nástavec ø110 mm s liatinovým rámom 150x150 mm a liatinovou mriežkou 137 x 137 mm	€67,97	€81,56 ^{sDPH}	HL0317.4E	Redukcia DN 110xDN 75	€8,40	€10,07 ^{sDPH}
HL38N	Nástavec ø 110mm s kruhovou vtokovou krytkou z nerezovej ocele ø 112mm a rámom z nerezovej ocele ø 133mm	€54,74	€65,69 ^{sDPH}	HL3020	Nástavec ø110 mm s rámom 132 x 132 mm a krytom z nerezovej ocele na nalepenie dlažby 112 x 112 mm	€93,93	€112,72 ^{sDPH}
HL070.3E	Uzáver proti vzdutej vode komplet	€26,46	€31,75 ^{sDPH}	HL080.4E	Klapka komplet	€12,67	€15,20 ^{sDPH}
				HL03020.0E	Hlboká ochranná stavebná krytka vhodná k sérii HL3020	€21,39	€25,67 ^{sDPH}

*) Výrobok je zaradený do zvýhodnenej cenovej skupiny.

HL71



Podlahový vpust (pivničný) s plast. vtokovou mriežkou 170x240 mm, košíkom na zachytávanie nečistôt

HL71	DN 110, trieda zataženia K3 (300kg).....	€72,06	€86,47 ^{sDPH}
HL71G	Ako HL71 ale s liatinovou vtokovou mriežkou, trieda zataženia L15 (1500kg).....	€115,98	€139,18 ^{sDPH}

Náhradné diely

HL071.1E	Plastová vtoková mriežka 155x225 mm	€11,41	€13,70 ^{sDPH}	HL071.4E	Čistiaca skrutka	€5,59	€6,71 ^{sDPH}
HL071.2E	Liatinová vtoková mriežka 155x225 mm	€63,67	€76,40 ^{sDPH}	HL071.5E	Nadstavec	€45,18	€54,21 ^{sDPH}
HL071.3E	Košík na nečistoty	€19,97	€23,97 ^{sDPH}				

HL71.1



Podlahový vpust (pivničný) s plastovou s horizontálnym odtokom DN110, vtokovou mriežkou 170 x 240 mm a bočným prítokom DN 50 alebo DN 75

HL71.1/50	DN110 trieda zataženia K3 (300kg) s prítokom DN50.....	€110,97	€133,16 ^{sDPH}
HL71.1/7	DN110 trieda zataženia K3 (300kg), s prítokom DN75.....	€110,97	€133,16 ^{sDPH}

Náhradné diely

HL071.1.1E	Pripojovacie hrdlo DN 75	€42,12	€50,55 ^{sDPH}	HL071.3E	Košík na nečistoty	€19,97	€23,97 ^{sDPH}
HL071.1.2E	Pripojovacie hrdlo DN 50	€42,12	€50,55 ^{sDPH}	HL071.4E	Čistiaca skrutka	€5,59	€6,71 ^{sDPH}
HL071.1E	Plastová vtoková mriežka 155x225 mm	€11,41	€13,70 ^{sDPH}	HL071.5E	Nadstavec	€45,18	€54,21 ^{sDPH}

HL72



Podlahový vpust (pivničný) s horizontálnym odtokom DN110, plastovou vtokovou mriežkou 138x138 mm, rámom 150 x 150 mm s nadstavcom ø145 mm s možnosťou výškovej úpravy, sifónovou vložkou DN110, so sitkom na nečistoty

HL72	trieda zataženia K3 (300kg).....	€64,95	€77,94 ^{sDPH}
HL72N	ako HL72, ale s nerezovou vtokovou mriežkou.....	€78,84	€94,61 ^{sDPH}
HL72N/7	ako HL72, s DN75.....	€78,84	€94,61 ^{sDPH}

Náhradné diely

HL66.9	Nadstavec ø145mm s rebrami/150x150mm/ 138x138mm mriežka nerezová	€76,63	€91,96 ^{sDPH}	HL0317.5E	Sitko	€4,93	€5,92 ^{sDPH}
HL66.8	Nadstavec ø145mm s rebrami/150x150mm/ 138x138mm mriežka plastová	€49,05	€58,86 ^{sDPH}	HL72K/1	Teleso pivničného vpustu	€18,51	€22,21 ^{sDPH}
				HL72K/7	Teleso podlahového vpustu DN100	€18,51	€22,21 ^{sDPH}
				HL072.3E	Zápachový uzáver komplet	€15,49	€18,59 ^{sDPH}
				HL071.4E	Čistiaca skrutka	€5,59	€6,71 ^{sDPH}

HL72.1



Podlahový vpust s pevnou izolačnou prírubou, horizontálnym odtokom DN75/110, zápachovým uzáverom, plastová vtoková mriežka 138 x 138 mm, s nadstavcom ø145 mm, s možnosťou výškovej úpravy, zápachovým uzáverom 60 mm, DN75/110, so sitkom na nečistoty. Izolovať pomocou vodorovnej izolačnej súpravy triedy HL 84.

HL72.1	DN75/110 trieda zataženia K3 (300kg).....	€87,53	€105,04 ^{sDPH}
HL72.1H	ako HL72.1, avšak s na závode pripojeným živičným izolačným pásom.....	€168,65	€202,38 ^{sDPH}
HL72.1HN	ako HL72.1H, avšak s vtokovou mriežkou z nerezovej ocele.....	€186,61	€223,93 ^{sDPH}
HL72.1N	ako HL72.1, avšak s vtokovou mriežkou z nerezovej ocele.....	€102,11	€122,54 ^{sDPH}

Náhradné diely

HL0317.5E	Sitko	€4,93	€5,92 ^{sDPH}	HL071.4E	Čistiaca skrutka	€5,59	€6,71 ^{sDPH}
HL66.4	Hladký nadstavec ø145mm /150x150mm/ 138x138 mm s plast. rámom a mriežkou	€54,74	€65,69 ^{sDPH}	HL0317.4E	Redukcia DN 110xDN 75	€8,40	€10,07 ^{sDPH}
HL072.3E	Zápachový uzáver komplet	€15,49	€18,59 ^{sDPH}	HL01059D	Tesnenie medzi nadstavcom a telom vpuste 172x145mm	€26,88	€32,26 ^{sDPH}

HL72.1K



Telo vpustu HL72.1 s horizontálnym odtokom DN75/110 v kombinácii s nadstavcami HL66, HL66.1, HL67, HL360

HL72.1K	Telo vpuste s pevnou izolačnou prírubou.....	€71,17	€85,40 ^{sDPH}
HL72.1KH	Ako HL72.1K, ale s na závode pripojeným živičným izolačným pásom.....	€151,82	€182,19 ^{sDPH}

HL73Pr



Zásuvný podlahový vpust "PRIMUS" DN110, vhodný na zasunutie do potrubia DN110 bez hrdla v podlahách bez vodotesných hydroizolácií, alebo k napojeniu na ležaté potrubie umiestnené nad hydroizoláciou cez T-kus.

HL73Pr	so zápachovým uzáverom PRIMUS, DN110.....	€95,37	€114,44 ^{sDPH}
HL73.0	Ako HL73Pr, ale bez zápachového uzáveru.....	€82,06	€98,47 ^{sDPH}
HL73.2	ako HL73Pr, ale so suchou protizápachovou klapkou na použitie pri terasách.....	€92,60	€111,11 ^{sDPH}

Náhradné diely

HL073.1E	Zápachový uzáver Primus	€18,37	€22,05 ^{sDPH}
HL037Pr.1E	Vtková mriežka DESIGN PRIMUS z nerezovej ocele 115x115mm	€16,79	€20,15 ^{sDPH}
HL090.4EKK	Zápachová klapka kompletná pre Klick-Klack, HL73.2, HL3000, HL3020	€12,67	€15,20 ^{sDPH}

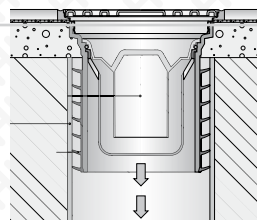

HL77



Podlahový vpust (pivničný) s 3 – násobným uzáverom plastovou vtokovou mriežkou 180 x 125 mm, revíznym otvorom a lapačom nečistôt, chránený proti vzdutej vode (2x automaticky, 1x ručne),

HL77	DN 110, trieda zataženia K3 (300 kg).....	€292,30	€350,76 ^{sDPH}
HL77.1	Podlahový vpust ako HL 77, ale s bočným prítokom DN 50, trieda zataženia K3 (300kg).....	€355,29	€426,35 ^{sDPH}

Náhradné diely

HL077.1E	Plastová vtoková mriežka 2-dielna 180x125 mm	€52,07	€62,48 ^{sDPH}	HL077.4E	Pripojovacia sada DN 50 k HL 77(1)	€38,94	€46,73 ^{sDPH}
HL077.2E	Košík na nečistoty			HL077.5E	Nadstavec k HL 77(1)	€56,11	€67,33 ^{sDPH}
HL077.3E	Kompletná vnútorná vložka	€266,24	€319,49 ^{sDPH}	HL077.6E	Sada tesnení k HL77(1)	€68,88	€82,65 ^{sDPH}

HL80



Balkónový a terasový vtok s variabilným odtokom DN50/75, vtokovou mriežkou 115x115 mm z nerezovej ocele, nadstavcom 123x123 mm s možnosťou výškovej úpravy, so suchou protizápachovou klapkou (nemrznúcou), s plynule nastaviteľným sklonom 0-90° (guľový kĺb), na zasunutie alebo zvarenie. Ako príslušenstvo je možné objednať HL85N a HL340N. Izolačná súprava pre napojenie vodorovnej hydroizolácie triedy HL83. **Pozor! Protizápachová klapka nie je vhodná do vnútorných priestorov!!!!**

HL80	DN 50/75, trieda zaťaženia K3 (300 kg).....	€66,82	€80,18 ^{sDPH}
HL80C	Vpust "Cera Drain" ako HL 80, avšak s límcem s polymerbetónu, pre stierkové hydroizolácie.....	€309,26	€371,11 ^{sDPH}
HL80CK	Teleso vpustu "Cera Drain".....	€269,71	€323,65 ^{sDPH}
HL80CR	Ako HL80C s kruh. vtok. krytkou ø112mm a rámčekom 133x133 mm z nerezovej ocele.....	€327,91	€393,49 ^{sDPH}
HL80H	Vpust ako HL 80, avšak s na závode pripojeným živičným izolačným pásom.....	€120,01	€144,01 ^{sDPH}
HL80HK	Telo vpustu s nataveným živičným límcem.....	€78,94	€94,73 ^{sDPH}
HL80HR	Ako HL80H s kruhovou vtokovou krytkou ø112mm a rámčekom ø133 mm s nerez. ocele.....	€138,98	€166,77 ^{sDPH}
HL80K	Teleso vpustu.....	€27,74	€33,29 ^{sDPH}
HL80R	Vpust ako HL 80, avšak s kruhovou vtokovou krytkou ø112 mm a rámčekom z nerezovej ocele.....	€85,83	€103,00 ^{sDPH}

Náhradné diely

HL080.4E	Klapka komplet	€12,67	€15,20 ^{sDPH}	HL38N	Nadstavec ø 110mm s kruhovou vtokovou krytkou z nerezovej ocele ø 112mm a rámom z nerezovej ocele ø 133mm	€54,74	€65,69 ^{sDPH}
HL37N	Nadstavec ø110/123x123mm s nerezovou vtokovou mriežkou 115x115mm	€26,64	€31,96 ^{sDPH}	HL0300.0EN	Stavebná ochranná krytka izolačnej príruby	€1,29	€1,54 ^{sDPH}

HL80-3020



Balkónový a terasový vtok s variabilným odtokom DN50/75, vtokovou mriežkou 115x115 mm z nerezovej ocele, nadstavcom ø110/132 x 132 mm (rám)s možnosťou výškovej úpravy, krytom na vlepene dlažby 112 x 112 mm. Vnútorný rozmer na vlepene dlažby 104 x 104 x 12 mm, so suchou protizápachovou klapkou (nemrznúcou), s plynule nastaviteľným sklonom 0-90° (guľový kĺb), na zasunutie alebo zvarenie. Izolačná súprava pre napojenie vodorovnej hydroizolácie triedy HL83, (HL83.3020). Ako príslušenstvo je možné objednať HL85N a HL340N. **Pozor! Protizápachová klapka nie je vhodná do vnútorných priestorov!!!!**

HL80-3020	DN50/75, s nadstavcom s rámom 132 x 132 mm a krytom z nerezovej ocele na nalepenie dlažby 112 x 112 mm.....	€147,95	€177,54 ^{sDPH}
HL80K-3020	teleso podlahového vpustu so stavebnou ochrannou krytkou na kombináciu s nadstavcami HL3020.....	€49,13	€58,96 ^{sDPH}

Náhradné diely

HL3020	Nadstavec ø110 mm s rámom 132 x 132 mm a krytom z nerezovej ocele na nalepenie dlažby 112 x 112 mm	€93,93	€112,72 ^{sDPH}	HL080.4E	Klapka komplet	€12,67	€15,20 ^{sDPH}
				HL03020.0E	Hlboká ochranná stavebná krytka vhodná k sérii HL3020	€21,39	€25,67 ^{sDPH}

HL80.1

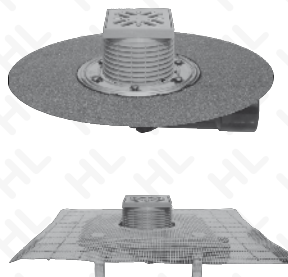

Podlahový vpust s variabilným odtokom DN50/75, so zápachovým uzáverom (výška vodného uzáveru 50 mm), vtoková mriežka z nerezovej ocele 115 x 115 mm, s nadstavcom 123x123 mm s možnosťou výškovej úpravy s plynule nastaviteľným sklonom 0-90°, na zasunutie alebo zvarenie. Ako príslušenstvo je možné objednať HL85N a HL340N. Izolačná súprava pre vodorovné hydroizolácie triedy HL83.

HL80.1	DN 50/75, trieda zaťaženia K3 (300 kg).....	€66,82	€80,18 ^{sDPH}
HL80.1C	Podlahový vpust "Cera Drain" ako HL 80.1, avšak s límcem s polymerbetónu, pre stierkové hydroizolácie.....	€309,26	€371,11 ^{sDPH}
HL80CK	Teleso vpustu "Cera Drain".....	€269,71	€323,65 ^{sDPH}
HL80.1CR	Podlah. vpust ako HL80.1C s kruhovou vtokovou krytkou ø112mm a rámčekom ø133 mm z nerez. ocele.....	€327,91	€393,49 ^{sDPH}
HL80.1H	Podlahový vpust ako HL 80.1, avšak s na závode pripojeným živičným izolačným pásom.....	€120,01	€144,01 ^{sDPH}
HL80HK	Telo vpustu s nataveným živičným límcem.....	€78,94	€94,73 ^{sDPH}
HL80.1HR	Ako HL 80.1H, avšak s kruhovou vtokovou krytkou ø 112 mm a rámčekom ø133 mm z nerezovej ocele.....	€138,98	€166,77 ^{sDPH}
HL80K	Teleso vpustu.....	€27,74	€33,29 ^{sDPH}
HL80.1R	Podlahový vpust ako HL 80.1, avšak s kruhovou vtokovou krytkou ø 112 mm a rámčekom z nerez. ocele.....	€85,83	€103,00 ^{sDPH}
HL80K-3020	teleso podlahového vpustu so stavebnou ochrannou krytkou na kombináciu s nadstavcami HL3020.....	€49,13	€58,96 ^{sDPH}

Náhradné diely

HL080.5E	Zápachová klapka komplet	€12,67	€15,20 ^{sDPH}	HL0300.0EN	Stavebná ochranná krytka izolačnej príruby	€1,29	€1,54 ^{sDPH}
HL080.9E	Zvonček zápachového uzáveru	€5,59	€6,71 ^{sDPH}	HL03020.0E	Hlboká ochranná stavebná krytka vhodná k sérii HL3020	€21,39	€25,67 ^{sDPH}
HL37N	Nadstavec ø110/123x123mm s nerezovou vtokovou mriežkou 115x115mm	€26,64	€31,96 ^{sDPH}				
HL38N	Nadstavec ø 110mm s kruhovou vtokovou krytkou z nerezovej ocele ø 112mm a rámom z nerezovej ocele ø 133mm	€54,74	€65,69 ^{sDPH}				

HL80.2



Podlahový vpust s variabilným odtokom DN50/75, so zápachovým uzáverom (výška vodného uzáveru 30 mm), s nadstavcom ø110 mm/123x123 mm s možnosťou výškovej úpravy s plynule nastaviteľným sklonom 0-90°, Tesniaca krytka na fixovanie plexi trubice je biela. Podlahový vpust s prepadovou rúrkou HL 515 –100 mm (k dodaniu v dĺžkach po 100 mm). Ako príslušenstvo je možné objednať HL85N a HL340N. Izolačná súprava pre napojenie na vodorovné hydroizolácie série HL 83.

HL80.2	DN 50/75.....	€65,79	€78,95 ^{sDPH}
HL80.2H	Podlahový vpust ako HL 80.2, avšak vo výrobe pripojeným živičným izolačným pásom.....	€117,02	€140,43 ^{sDPH}

Náhradné diely

HL080.2ENWE	Nadstavec d 110mm/100x100mm	€11,84	€14,21 ^{sDPH}	HL080.6E	Sífonová vložka komplet pre HL 80.2(H)	€12,67	€15,20 ^{sDPH}
HL01067D	O-kružok 92x4 mm k HL36N	€1,29	€1,54 ^{sDPH}	HL080.7E	Tesniace viečko pod prepadovú trubicu	€13,56	€16,27 ^{sDPH}
				HL515	Prepadová trubka z plexiskla 100mm x 6/4"	€10,97	€13,16 ^{sDPH}

HL80.3



Strešný vpust s pevnou izolačnou prírubou, odtok DN50/75, s plynule nastaviteľným sklonom od 0-90° (guľový kĺb), so záchytným košom. Ako príslušenstvo je možné objednať HL85N a HL340N. Izolačná súprava pre napojenie na vodorovné hydroizolácie série HL 83.

HL80.3	DN 50/75.....	€64,31	€77,17 ^{sDPH}
HL80.3H	Strešný vpust ako HL80.3, avšak s na závode pripojeným živičným izolačným pásom.....	€115,51	€138,61 ^{sDPH}

Náhradné diely

HL080.8E	Záchytný koš	€21,08	€25,29 ^{sDPH}
----------	--------------	--------	------------------------

*) Výrobok je zaradený do zvýhodnenej cenovej skupiny.

HL81G



Balkónový a terasový vpust s rámečkom 150x150 mm a mriežkou 137x137 mm z liatiny, nadstavcom s možnosťou výškovej úpravy, so suchou protizápachovou klapkou, (nemrznuca) s plynule nastaviteľným sklonom 0-90° (guľový kĺb), na zasunutie alebo zvarenie. Ako príslušenstvo je možné objednať HL85N a HL340N. Izolačná súprava pre napojenie na vodorovné hydroizolácie série HL 83.

HL81G	trieda zaťaženia L15 (1500 kg)	€103,73	€124,47 ^{DPH}
HL81GH	Ako HL81G, avšak s na závode pripojeným živícnym izolačným pásom	€155,90	€187,08 ^{DPH}

Náhradné diely

HL080.4E	Klapka komplet	€12,67	€15,20 ^{DPH}	HL39G	Plastový nadstavec ø110 mm s liatinovým rámom 150x150 mm a liatinovou mriežkou 137 x 137 mm	€67,97	€81,56 ^{DPH}
----------	----------------	--------	-----------------------	-------	---	--------	-----------------------

HL81.1G



Podlahový vpust so zápachovým uzáverom 50 mm, s plastovým nadstavcom ø110 mm s rámečkom 150x150 mm a mriežkou 137x137 mm z liatiny, nadstavcom s možnosťou výškovej úpravy, s plynule nastaviteľným sklonom 0-90° (guľový kĺb), na zasunutie alebo zvarenie. Ako príslušenstvo je možné objednať HL85N a HL340N. Rámečkom a mriežkou z liatiny 150 x 150 mm. Izolačná súprava pre napojenie na vodorovné hydroizolácie série HL 83.

HL81.1G	trieda zaťaženia L15 (1500 kg)	€103,73	€124,47 ^{DPH}
HL81.1GH	Ako HL81.1G, avšak s na závode nataveným živícnym pásom	€155,90	€187,08 ^{DPH}

Náhradné diely

HL080.5E	Zápachová klapka komplet	€12,67	€15,20 ^{DPH}	HL39G	Plastový nadstavec ø110 mm s liatinovým rámom 150x150 mm a liatinovou mriežkou 137 x 137 mm	€67,97	€81,56 ^{DPH}
HL080.9E	Zvonček zápachového uzáveru	€5,59	€6,71 ^{DPH}				

HL82

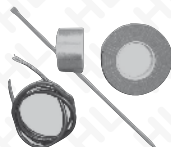

Vyhrievacia sada vhodná pre sériu odtokov HL 80, zložená so samoregulačného ohrevného telesa 18W/230V, samolepiacej vodivej hliníkovej pásky, pripevňovacieho a izolačného materiálu. Obsah dodávky: tepelne vodivá hliníková páska, izolačná páska, fixačná svorka, paralelný ohrevný pás. Montážny návod: teleso vtoku dôkladne očistite, časť tepelne vodivej pásky (50 mm x 10 mm) omotajte okolo telesa vpustu, omotajte paralelný ohrevný pás (18 W/m, 230 V) a upevnite pomocou fixačnej svorky. Omotajte zvyškom tepelne vodivej pásky. Na záver omotajte okolo telesa izolačnú pásku (6 x 40 x 2000 mm). Potom vpust nainštalujte do odtokového systému. Montážny návod platí i pre výrobok HL609. Elektrické pripojenie vykonajte, ako je uvedené na konci cenníka, alebo www.hl.blucina.net

HL82230 V, samoregulačného ohrevný kábel, dodávka bez termostatu	€203,07	€243,68 ^{DPH}
------	---	---------	------------------------

HL83



Izolačná súprava. Skladba: Príruba z koróziivzdornej ocele, tesniaci krúžok, skrutky, EPDM fólia 400 x 400 mm. Vhodná pre HL70, HL80, HL90, HL92, HL300, HL304, HL310N, HL 510N

HL83	s EPDM fóliou	€46,26	€55,52 ^{DPH}
HL83.0	Ako HL83, avšak bez fólie, pre bežné fóliové hydroizolácie	€31,06	€37,27 ^{DPH}
HL83.B	Ako HL83, avšak s olovennou fóliou	€46,26	€55,52 ^{DPH}
HL83.H	Ako HL 83, avšak s na závode nataveným živícnym pásom	€92,07	€110,48 ^{DPH}
HL83.M	Ako HL83, ale s extrémne flexibilnou manžetou určenou pre stierkové hydroizolácie	€46,26	€55,52 ^{DPH}
HL83.P	Izolačná súprava ako HL 83, avšak s PVC prírubou d=287 mm	€46,26	€55,52 ^{DPH}
HL83.PP	Izolačná súprava s PP prírubou d=287 mm na navarenie FPO fóliových hydroizolácií na báze PP	€49,17	€59,00 ^{DPH}
HL83.3020	ako HL83, ale s extrémne flexibilnou manžetou stierkovej-kontaktnej hydroizolácie k sérii vpustov HL3020	€46,26	€55,52 ^{DPH}

Náhradné diely

HL01023D	Pryžové tesnenie (dvojbrité) 180 x 6 mm			HL083.4E	Montaplast-fólia štv.500mm	€14,88	€17,85 ^{DPH}
k HL 83		€10,56	€12,67 ^{DPH}	HL083.6E	Olovenná fólia ø500mm	€15,42	€18,51 ^{DPH}
HL01099D	Tesnenie k HL83.P a HL83.PP	€10,24	€12,29 ^{DPH}	HL083.P0E	PVC príruha ø287mm	€36,75	€44,10 ^{DPH}
HL083.1E	Skrutky (6 Ks), 6,3x19mm	€2,29	€2,75 ^{DPH}	HL083.PPOE	PP príruha ø287mm		
HL083.2E	Príruba z nerezovej ocele 200x115mm	€22,78	€27,33 ^{DPH}	HL083.H1E	Skrutky (6 Ks), 6,3x22mm, pre HL 83.H	€2,29	€2,75 ^{DPH}
HL083.3E	EPDM-fólia ø500mm	€14,88	€17,85 ^{DPH}				

HL84

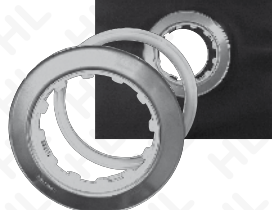

Izolačná súprava. Skladba: voľná príruha z nerezovej ocele(svorka), svorne tesnenie, dištančný krúžok nadstavce, EPDM fólia 500 x 500 mm vhodná pre HL 317(K)(N) a HL 72.1(K)(N), HL350.1(je súčasťou balenia).

HL84	€77,73	€93,28 ^{DPH}
HL84.0	Ako HL 84, avšak bez fólie pre bežné fóliové hydroizolácie	€58,31	€69,97 ^{DPH}
HL84.M	Ako HL84, ale s extrémne flexibilnou manžetou určenou pre stierkové hydroizolácie	€77,73	€93,28 ^{DPH}

Náhradné diely

HL062B.3E	Nosný krúžok	€7,34	€8,81 ^{DPH}	HL084.4E	Svorné tesnenie	€10,33	€12,39 ^{DPH}
HL084.2E	Príruba z nerezovej ocele 200x115mm	€53,87	€64,64 ^{DPH}	HL084.5E	Montaplast-Fólia štv.500mm	€19,35	€23,22 ^{DPH}
HL084.3E	EPDM-Fólia štv.500mm	€19,35	€23,22 ^{DPH}				

HL84.CU



Izolačná súprava z medenného plechu pre strešné vtoky série HL62, HL64 a HL65 s plochým pryžovým tesnením. Pre iné plechové konštrukcie poskytneme výřesovú dokumentáciu.

HL84.CU	medenný plech	€221,05	€265,26 ^{DPH}
HL84.E	pozinkovaný ocelový plech	€155,16	€186,19 ^{DPH}
HL84.H	izolačná súprava s na závode navarenou asfaltovou izolačnou manžetou, plochým prírubovým tesnením, určená na dodatočné napojenie asfaltových hydroizolácií (parotesných) a na strešné vpusty so svornou prírubou série HL62, HL63, HL64, HL65 a HL69	€155,73	€186,88 ^{DPH}

Náhradné diely

HL084.7E	Prírubové tesnenie pre HL 84.CU.(E) a HL84.HE23,24	€27,89	€33,87 ^{DPH}
----------	--	--------	-----------------------

HL85N



Izolačná príruha s predlžovacím nadstavcom ø 110mm. Vhodná pre HL 70, sériu HL 80, HL 90, HL300, HL304, HL 310N (R)(Pr)(G), HL 510N (R)(Pr)(G). Možnosť kombinovania s HL340N. Izolačná súprava pre napojenie na vodorovné hydroizolácie série HL 83.

HL85N	ø 110 mm, h= 103mm	€37,21	€44,65 ^{DPH}
HL85NH	ø 110 mm, h= 103mm	€88,39	€106,07 ^{DPH}
HL85N-3020	h=103 mm, so stavebnou ochrannou krytkou s kombináciou s nadstavcami HL3020	€58,59	€70,30 ^{DPH}

Náhradné diely

HL0300.0EN	Stavebná ochranná krytka izolačnej príruby	€1,29	€1,54 ^{DPH}	HL03020.0E	Hlboká ochranná stavebná krytka vhodná k sérii HL3020	€21,39	€25,67 ^{DPH}
------------	--	-------	----------------------	------------	---	--------	-----------------------

HL85NC

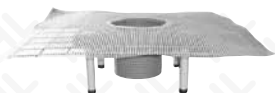

Izolačná príruha ako HL 85N s límcom z polymerbetónu určeného k alternatívnym riešeniam, špeciálne pre lepenie keramických podláh pri tenkých konštrukciách, stierkové hydroizolácie. Vhodný pro: HL70, serii vtoků HL80, HL90, HL300, HL304, HL310N (R)(Pr)(G), HL510N (R)(Pr)(G).

HL85NC	ø 110 mm, h= 103mm	€279,40	€335,28 ^{DPH}
--------	--------------------	---------	------------------------

HL86



Składba: Príruba z koróziivzdornej ocele, tesniaci krúžok, skrutky. EPDM fólia 500 x 500 mm. Vhodná pre HL 615(.1)(L)(W)(S), HL 616(.1)(L)(W)(S),

HL86		€77,73	€93,28 ^{DPH}
HL86.0	Ako HL 86, avšak bez fólie, pre bežné fóliové hydroizolácie	€58,31	€69,97 ^{DPH}
HL86.B	Ako HL 86, avšak s olovnnou fóliou	€77,73	€93,28 ^{DPH}
HL86.H	Ako HL 86, avšak s na závode nataveným živícným pásom	€155,73	€186,88 ^{DPH}
HL86.M	Ako HL 86, avšak s montaplast B- fóliou pre stierkové izolácie	€77,73	€93,28 ^{DPH}

Náhradné diely

HL086.0E	Pryžové tesnenie (dvojbrité), 275x255mm	€10,56	€12,67 ^{DPH}	HL086.4E	Montaplast-fólia štv.500mm	€19,35	€23,22 ^{DPH}
HL086.1E	Skrutky (8 Ks)	€3,63	€4,35 ^{DPH}	HL086.6E	Olovenná-fólia štv. 500 mm	€20,16	€24,19 ^{DPH}
HL086.2E	Príruba z nerezovej ocele, 280x200mm	€53,87	€64,64 ^{DPH}	HL086.H.1E	Skrutky (8Ks) k HL86.H	€3,93	€4,71 ^{DPH}
HL086.3E	EPDM-Fólia štv.500mm	€19,35	€23,22 ^{DPH}				

HL90



Balkónový a terasový vpust s horizontálnym odtokom DN40/50, veľmi nízky, s výškovo nastaviteľným nadstavcom ø 110mm / 123 x 123 mm a mriežkou 115 x 115 mm z nerezovej ocele, vodorovným odtokom, so sítkom na nečistoty. Trieda zaťaženia K3 (300 kg). Ako príslušenstvo je možné objednať HL85N a HL340N. Izolačná súprava pre napojenie na vodorovné hydroizolácie série HL 83.

HL90	DN 40/50	€33,75	€40,50 ^{DPH}
HL90K	Teleso terasového vpustu	€8,59	€10,31 ^{DPH}
HL90.2	Vpust ako HL 90, avšak so suchou (nezámraznou) klapkou proti prenikaniu zápachu bez sitka	€42,90	€51,48 ^{DPH}
HL90-3020	Ako HL90, ale s nadstavcom s rámom 132 x 132 mm a krytom z nerezovej ocele na nalepenie dlažby 112 x 112 mm	€121,61	€145,93 ^{DPH}
HL90.2-3020	Ako HL90.2, ale s nadstavcom s rámom 132 x 132 mm a krytom z nerezovej ocele na nalepenie dlažby 112 x 112 mm	€129,76	€155,71 ^{DPH}

Náhradné diely

HL090.0E	Sítka	€4,09	€4,91 ^{DPH}	HL3020	Nadstavec ø110 mm s rámom 132 x 132 mm a krytom z nerezovej ocele na nalepenie dlažby 112 x 112 mm	€93,93	€112,72 ^{DPH}
HL090.4E	Zápchová klapka komplet	€12,67	€15,20 ^{DPH}	HL3020.0E	Hlboká ochranná stavebná krytka vhodná k sérii HL3020	€21,39	€25,67 ^{DPH}
HL37N	Nadstavec ø110/123x123mm s nerezovou vtokovou mriežkou 115x115mm	€26,64	€31,96 ^{DPH}				
HL2090KK	Zápchový uzáver pre PRIMUS 30 mm pre systém KLICK-KLACK	€18,57	€22,29 ^{DPH}				

HL90Pr



Podlahový vpust s vodorovným odtokom DN40/50, s vtokovou mriežkou z nerezovej ocele 115 x 115 mm a zápchovým uzáverom "PRIMUS" (hladina vody 30 mm), umiestneným v nadstavci ø110 mm s rámom 123 x 123 mm. Trieda zaťaženia K3 (300 kg). Ako príslušenstvo je možné objednať HL85N a HL340N. Izolačná súprava pre napojenie na vodorovné hydroizolácie série HL 83.

HL90Pr	DN 40/50	€52,27	€62,72 ^{DPH}
HL90Pr-3000	Ako HL90Pr, ale s rámom CLICK CLACK 121 x 121 mm na fixáciu mriežky	€72,57	€87,09 ^{DPH}
HL90K	Teleso terasového vpustu	€8,59	€10,31 ^{DPH}

Náhradné diely

HL37FPr	Nadstavec ø110 mm / rám 123x123 mm / mriežka DESIGN PRIMUS 115 x 115 mm	€44,29	€53,14 ^{DPH}	HL3000FPr	Nadstavec ø 110mm / rám 121x121mm / mriežka DESIGN PRIMUS 115x115mm	€69,03	€82,83 ^{DPH}
---------	---	--------	-----------------------	-----------	---	--------	-----------------------

HL90Pr-3020



Podlahový vpust s vodorovným odtokom DN40/50, zápchovým uzáverom "PRIMUS" (hladina vody 30 mm), umiestneným v nadstavci ø110 mm s rámom 132 x 132 mm, s možnosťou výškovej úpravy, krytom na vlepene dlažby 112 x 112 mm. Vnútorň rozmer na vlepene dlažby 104 x 104 x 12 mm. Trieda zaťaženia K3 (300 kg). Ako príslušenstvo je možné objednať HL85N a HL340N. Izolačná súprava pre napojenie na vodorovné hydroizolácie série HL 83(HL83.3020).

HL90Pr-3020	DN40/50, s nadstavcom s rámom 132 x 132 mm a krytom z nerezovej ocele na nalepenie dlažby 112 x 112 mm	€135,36	€162,44 ^{DPH}
HL90K-3020	Teleso vpustu so stavebnou ochrannou krytkou na kombinácie s nadstavcami HL3020	€29,99	€35,98 ^{DPH}

Náhradné diely

HL3020	Nadstavec ø110 mm s rámom 132 x 132 mm a krytom z nerezovej ocele na nalepenie dlažby 112 x 112 mm	€93,93	€112,72 ^{DPH}
HL2090KK	Zápchový uzáver pre PRIMUS 30 mm pre systém KLICK-KLACK	€18,57	€22,29 ^{DPH}
HL03020.0E	Hlboká ochranná stavebná krytka vhodná k sérii HL3020	€21,39	€25,67 ^{DPH}

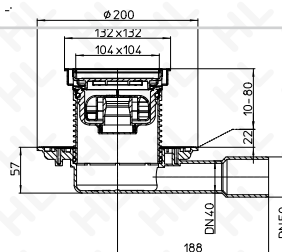

*) Výrobok je zaradený do zvýhodnenej cenovej skupiny.

HL90PrD



Podlahový vpust s vodorovným odtokom DN40 s vtokovou mriežkou z nerezovej ocele 115 x 115 mm a zápachovým uzáverom PRIMUS (hladina vody 30 mm), umiestnenom v nadstavci s plastovým rámom 123 x 123 mm. Vpust je určený pre tenkovrstvenné podlahy na priame napojenie na vodorovné stierkové (tečúce) hydroizolácie. Izolačný límeč vpustu je osadený textíliou. Prechodová manžeta (netkaná textília s pryžovou (gumennou) vložkou je v balení výrobku. Minimálna stavebná výška je 70 mm. Prietok je 0,4 l/sec. Trieda zaťaženia K3 (300kg)

HL90PrD	DN 40.....	€83,44	€100,13 ^{sDPH}
HL90PrD-3000	Ako HL90PrD, DN 40 s nerezovým rámom KLICK KLACK 121 x 121 mm	€113,72	€136,47 ^{sDPH}
HL90KD	Teleso vpustu s izolačným límečom s osadenou textíliou.....	€42,16	€50,59 ^{sDPH}

Náhradné diely

HL37FPr	Nadstavec ø110 mm / rám 123x123 mm / mriežka DESIGN PRIMUS 115 x 115 mm	€44,29	€53,14 ^{sDPH}
HL3000FPr	Nadstavec ø 110mm / rám 121x121mm / mriežka DESIGN PRIMUS 115x115mm	€69,03	€82,83 ^{sDPH}
HL090PrD.4E	Montaplast B-fólia	€10,44	€12,53 ^{sDPH}

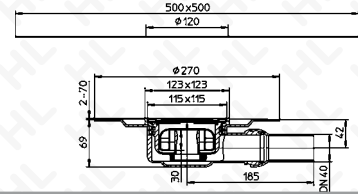

HL92



Balkónový a terasový vpust s vtokovou mriežkou 94x94 mm z nerezovej ocele so zvislým odtokom, výškovo nastaviteľný nadstavec ø89 mm, so sítka na nečistoty. Trieda zaťaženia H1,5(150 kg). Predžľovací nadstavec HL320 Izolačná súprava pre napojenie na vodorovné hydroizolácie série HL 83.

HL92	DN 40.....	€33,75	€40,50 ^{sDPH}
------	------------	--------	------------------------

Náhradné diely

HL080.1E	Vtková mriežka z nerezovej ocele 94x94 mm	€25,07	€30,08 ^{sDPH}
HL091.2E	Nadstavec ø89mm/50mm/100x100mm	€11,84	€14,21 ^{sDPH}
HL091.3E	Sitko	€4,09	€4,91 ^{sDPH}

HL98



Čistiaca tvarovka s hladkým koncom DN 110 na plastové potrubia, viditeľné krycie dvierka a rámk 150 x 150 mm z nerezovej ocele. Jednoduchý prístup do potrubia cez rýchlozáver - tesný do 0,5 bar. Ako do steny, tak do podlahy!!!!

HL98	trieda zaťaženia K3 (300 kg).....	€203,12	€243,74 ^{sDPH}
------	-----------------------------------	---------	-------------------------

Náhradné diely

HL098.1E	Rýchlozáver k HL98 a98SML	€43,35 ^{sDPH}	HL098.2E	Skrutky (2ks)	€1,02	€1,23 ^{sDPH}
----------	---------------------------	------------------------	----------	---------------	-------	-----------------------

HL98SML



Čistiaca tvarovka s hladkým koncom a mnohobřitým tesnením pre pripojenie na liatinové potrubia (bez hrdiel), pohľadové krycie dvierka a rámk 150x150 mm z nerezovej ocele. Jednoduchý prístup do potrubí cez rýchlozáver - tesný do 0,5 bar. Ako do steny, tak i do podlahy!

HL98SML	trieda zaťaženia K3 (300 kg).....	€239,06	€286,87 ^{sDPH}
---------	-----------------------------------	---------	-------------------------

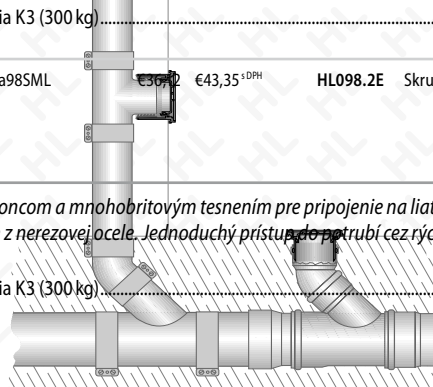

HL99



Zvukový izolačný element a zároveň fixačný prvok na uloženie podlahových vpustov s horizontálnym odtokom. Je určený pre podlahové vpusty série: HL90(Pr), HL90PrD, HL300, HL304, HL510N(Pr) a HL5100(Pr)

HL99	€21,24	€25,49 ^{sDPH}
------	-------	--------	------------------------

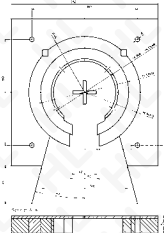

HL100



Zápachová uzávierka 6/4" s prípojkou pre práčku alebo umývačku riadu so spätnou klapkou, s guľovým kĺbom na odtoku. Zápachová uzávierka 70 mm.

HL100/40	DN 40.....	€9,98	€11,97 ^{sDPH}
HL100/50	DN 50.....	€9,98	€11,97 ^{sDPH}

Náhradné diely

HL0100.1E	Oblúk zápachového uzáveru	€8,82	€10,59 ^{sDPH}	HL01034D	Klzný krúžok DN 40	€0,63	€0,75 ^{sDPH}
HL0100.2E	Odtokový oblúk DN 40	€8,82	€10,59 ^{sDPH}	HL01035D	Klzný krúžok DN 50	€0,63	€0,75 ^{sDPH}
HL0100.3E	Odtokový oblúk DN 50	€8,82	€10,59 ^{sDPH}	HL01047D	Prevlečná matica 6/4"	€2,57	€3,09 ^{sDPH}
HL01005D	Klinové tesnenie K 40 čierne	€2,14	€2,57 ^{sDPH}	HL01048D	Prevlečná matica 2"	€3,45	€4,14 ^{sDPH}
HL01008D	Klinové tesnenie T 40 biele	€0,86	€1,03 ^{sDPH}	HL13/40	Zasúvacia trubka DN 40 s prípojkou pre práčku	€8,40	€10,07 ^{sDPH}

HL100G



Zápachová uzávierka 6/4" pre drezy, s guľovým kĺbom na odtoku. Zápachový uzáver 70 mm.

HL100G/40	DN 40.....	€15,04	€18,05 ^{sDPH}
HL100G/50	DN 50.....	€15,04	€18,05 ^{sDPH}

Náhradné diely

HL0100.1E	Oblúk zápachového uzáveru	€8,82	€10,59 ^{sDPH}	HL01034D	Klzný krúžok DN 40	€0,63	€0,75 ^{sDPH}
HL0100.2E	Odtokový oblúk DN 40	€8,82	€10,59 ^{sDPH}	HL01035D	Klzný krúžok DN 50	€0,63	€0,75 ^{sDPH}
HL0100.3E	Odtokový oblúk DN 50	€8,82	€10,59 ^{sDPH}	HL01047D	Prevlečná matica 6/4"	€2,57	€3,09 ^{sDPH}
HL01005D	Klinové tesnenie K 40 čierne	€2,14	€2,57 ^{sDPH}	HL01048D	Prevlečná matica 2"	€3,45	€4,14 ^{sDPH}
HL01008D	Klinové tesnenie T 40 biele	€0,86	€1,03 ^{sDPH}	HL13G/40	Zasúvacia trúbka DN 40	€6,02	€7,22 ^{sDPH}

HL126

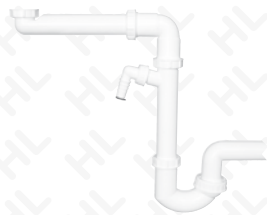

Priestor šetriaca zápachová uzávierka pre kuchynské dresy a ich nábytkové podstavby. S guľovým kľbom na odtoku a prípojkou na práčku alebo umývačku so spätným uzáverom.

HL126/40	DN40x6/4"	€28,15	€33,78 ^{sDPH}
HL126/50	DN50x6/4"	€28,15	€33,78 ^{sDPH}

Náhradné diely

HL0126.1E	Priestor šetriace rameno odtoku DN40x6/4"	€7,34	€8,81 ^{sDPH}	HL01047D	Prevečná matica 6/4"	€2,57	€3,09 ^{sDPH}
HL01002D	Ploché tesnenie 6/4"	€0,63	€0,75 ^{sDPH}	HL100/40	Zápachová uzávierka DN40	€9,98	€11,97 ^{sDPH}
HL025U.2E	Koleno	€8,40	€10,07 ^{sDPH}	HL100/50	Zápachová uzávierka DN50	€9,98	€11,97 ^{sDPH}
HL01008D	Klinové tesnenie T 40 biele	€0,86	€1,03 ^{sDPH}				

HL126.2



Priestor šetriaca zápachový uzáver pre kuchynské dvojdrezy a ich nábytkové podstavby. S guľovým kľbom na odtoku a prípojkou na práčku alebo umývačku so spätným uzáverom. Zápachový uzáver 70 mm.

HL126.2/40	DN40x6/4"	€45,07	€54,08 ^{sDPH}
HL126.2/50	DN50x6/4"	€45,07	€54,08 ^{sDPH}

Náhradné diely

HL0126.1E	Priestor šetriace rameno odtoku DN40x6/4"	€7,34	€8,81 ^{sDPH}	HL01047D	Prevečná matica 6/4"	€2,57	€3,09 ^{sDPH}
HL01002D	Ploché tesnenie 6/4"	€0,63	€0,75 ^{sDPH}	HL100/40	Zápachová uzávierka DN40	€9,98	€11,97 ^{sDPH}
HL022.1E	T-tvarovka	€10,56	€12,67 ^{sDPH}	HL100/50	Zápachová uzávierka DN50	€9,98	€11,97 ^{sDPH}
HL01008D	Klinové tesnenie T 40 biele	€0,86	€1,03 ^{sDPH}				

HL130



Zápachová uzávierka pre pisoáre s pripojovacou manžetou a krycou ružicou odtoku

HL130/30	DN 32.....	€31,17	€37,41 ^{sDPH}
HL130/40	DN 40.....	€31,17	€37,41 ^{sDPH}

Náhradné diely

HL01007D	Klinové tesnenie T 30 biele	€0,86	€1,03 ^{sDPH}	HL0130.2E	Odpadové potrubie ZU DN32	€6,43	€7,72 ^{sDPH}
HL01024D	Pryžová manžeta k HL 130	€3,88	€4,65 ^{sDPH}	HL0130.4E	Odpadové potrubie ZU DN40	€6,43	€7,72 ^{sDPH}
HL01036D	Tesnenie	€1,50	€1,80 ^{sDPH}	HL0130.3E	Krycia ružica	€3,45	€4,14 ^{sDPH}
HL0130.1E	Zásuvná trubica	€6,88	€8,25 ^{sDPH}	HL0130.5E	Krycia ružica odtoku DN40	€3,45	€4,14 ^{sDPH}

HL132

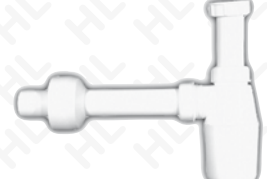

Zápachová uzávierka 5/4" pre umývadlá s krycou ružicou odtoku

HL132/30	DN 32.....	€12,42	€14,90 ^{sDPH}
HL132/40	DN 40.....	€12,42	€14,90 ^{sDPH}

Náhradné diely

HL01007D	Klinové tesnenie T 30 biele	€0,86	€1,03 ^{sDPH}	HL0130.3E	Krycia ružica	€3,45	€4,14 ^{sDPH}
HL01036D	Tesnenie	€1,50	€1,80 ^{sDPH}	HL0130.5E	Krycia ružica odtoku DN40	€3,45	€4,14 ^{sDPH}
HL0130.2E	Odpadové potrubie ZU DN32	€6,43	€7,72 ^{sDPH}	HL13G/30	Zasúvacia trubica DN 32	€6,02	€7,22 ^{sDPH}
HL0130.4E	Odpadové potrubie ZU DN40	€6,43	€7,72 ^{sDPH}				

HL132.1

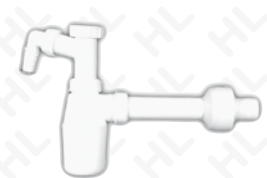

Zápachová uzávierka 5/4" pre umývadlo, s prípojkou pre práčku alebo umývačku riadu so spätnou klapkou a krycou ružicou na odtoku.

HL132.1/30	DN 32.....	€21,28	€25,53 ^{sDPH}
HL132.1/40	DN 40.....	€21,28	€25,53 ^{sDPH}

Náhradné diely

HL01007D	Klinové tesnenie T 30 biele	€0,86	€1,03 ^{sDPH}	HL0130.3E	Krycia ružica	€3,45	€4,14 ^{sDPH}
HL01036D	Tesnenie	€1,50	€1,80 ^{sDPH}	HL0130.5E	Krycia ružica odtoku DN40	€3,45	€4,14 ^{sDPH}
HL0130.2E	Odpadové potrubie ZU DN32	€6,43	€7,72 ^{sDPH}	HL13/30	Zasúvacia trubica DN 32 x 5/4" s prípojkou pre práčku HL19	€8,40	€10,07 ^{sDPH}
HL0130.4E	Odpadové potrubie ZU DN40	€6,43	€7,72 ^{sDPH}				

HL133

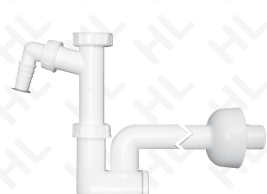

Zápachová uzávierka 5/4" pre umývadlá s prípojkou pre práčku alebo umývačku riadu HL19, so spätnou klapkou, čistiacim otvorom so zátkou a otáčavým ramenom odtoku. Zápachový uzáver 60 mm.

HL133/30	DN 32.....	€19,97	€23,97 ^{sDPH}
HL133/40	DN 40.....	€19,97	€23,97 ^{sDPH}

Náhradné diely

HL01007D	Klinové tesnenie T 30 biele	€0,86	€1,03 ^{sDPH}	HL13/30	Zasúvacia trubica DN 32 x 5/4" s prípojkou pre práčku HL19	€8,40	€10,07 ^{sDPH}
HL01036D	Tesnenie	€1,50	€1,80 ^{sDPH}	HL8EL/30	Pružná krycia ružica DN32	€3,88	€4,65 ^{sDPH}
HL0133.1E	Čistiaca vložka komplet	€11,18	€13,42 ^{sDPH}	HL8EL/40	Pružná krycia ružica DN40	€3,88	€4,65 ^{sDPH}

HL134



Montážna zostava podomietkovej umývadlovej zápachovej uzávierky. Príslušenstvo: HL 134.0, HL 44- montážna doska, 2 ks mosadzné nástenky 1/2" x 1/2", HL 42 R, HL 42 B- Ochranné zátky

HL134/40	DN 40.....	€80,14	€96,17 ^{sDPH}
HL134/50	DN 50.....	€80,14	€96,17 ^{sDPH}

Náhradné diely

HL0405.3E	Mosadzná nástenka 1/2" x 1/2"	€19,89	€23,87 ^{sDPH}	HL42.B	Ochranná zátka 1/2" modrá	€2,08	€2,50 ^{sDPH}
HL134.0/40	Podomietková zápachová uzávierka DN 40	€25,80	€30,96 ^{sDPH}	HL42.R	Ochranná zátka 1/2" červená	€2,08	€2,50 ^{sDPH}
HL134.0/50	Podomietková zápachová uzávierka DN 50	€25,80	€30,96 ^{sDPH}	HL44	Montážna doska	€11,63	€13,95 ^{sDPH}

HL134.0



Podomietková zápachová uzávierka pre umývadlá s vyberateľným zápachovým uzáverom.

HL134.0/40	DN 40.....	€25,80	€30,96 ^{sDPH}
HL134.0/50	DN 50.....	€25,80	€30,96 ^{sDPH}

Náhradné diely

HL0134.1E	Zápachový uzáver	€12,67	€15,20 ^{sDPH}				
-----------	------------------	--------	------------------------	--	--	--	--

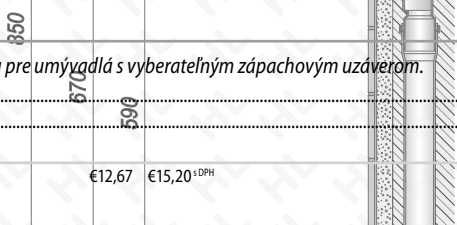

*) Výrobok je zaradený do zvýhodnenej cenovej skupiny.

HL134.1C



Pripájacia súprava 5/4", z pochromovanej mosadze, výškovo nastaviteľná, vhodná pre HL 134.(0).(2).

HL134.1C DN 32.....	€60,78	€72,94 ^{sDPH}
---------------------	--------	------------------------

Náhradné diely

HL01001D Ploché tesnenie 5/4"	€0,63	€0,75 ^{sDPH}	HL0134.3E Zasúvacia trúbka k HL 134.1C	€10,11	€12,13 ^{sDPH}
HL01069D Klinové tesnenie K 30 čierne	€2,14	€2,57 ^{sDPH}	HL0134.4E Krycia ružica k HL 134.1C	€10,11	€12,13 ^{sDPH}
HL0134.2E Odtokové koleno k HL 134.1C					

HL134.1K



Pripájacia súprava 5/4", z plastu, biela farba, výškovo nastaviteľná, vhodná pre HL 134.(0).(2).

HL134.1K DN 32.....	€15,26	€18,31 ^{sDPH}
---------------------	--------	------------------------

Náhradné diely

HL01001D Ploché tesnenie 5/4"	€0,63	€0,75 ^{sDPH}	HL0134.5E Odtokové koleno k HL 134.1K a HL 136	€10,33	€12,39 ^{sDPH}
HL01069D Klinové tesnenie K 30 čierne	€2,14	€2,57 ^{sDPH}	HL0134.3E Zasúvacia trúbka k HL 134.1C	€10,11	€12,13 ^{sDPH}
HL01046D Preveľčná matica 5/4"	€2,57	€3,09 ^{sDPH}	HL13G/30 Zasúvacia trúbka DN 32	€6,02	€7,22 ^{sDPH}

HL134.2

Montážna zostava podomietkovej zápachovej uzávery pre umývadlá zložená z : HL 134.0, HL44 – montážna doska

HL134.2/40 DN 40.....	€37,21	€44,65 ^{sDPH}
HL134.2/50 DN 50.....	€37,21	€44,65 ^{sDPH}

Náhradné diely

HL134.0/40 Podomietková zápachová uzávierka DN 40	€25,80	€30,96 ^{sDPH}	HL44 Montážna doska	€11,63	€13,95 ^{sDPH}
HL134.0/50 Podomietková zápachová uzávierka DN 50	€25,80	€30,96 ^{sDPH}			

HL135



Zápachová uzávierka 5/4" pre umývadlá a bidety z čistiacim otvorom a zátkou a otáčavým ramenom odtoku

HL135/30 DN 32.....	€15,49	€18,59 ^{sDPH}
HL135/40 DN 40.....	€15,49	€18,59 ^{sDPH}

Náhradné diely

HL01007D Klinové tesnenie T 30 biele	€0,86	€1,03 ^{sDPH}	HL13G/30 Zasúvacia trúbka DN 32	€6,02	€7,22 ^{sDPH}
HL01036D Tesnenie	€1,50	€1,80 ^{sDPH}	HL8EL/30 Pružná krycia ružica DN32	€3,88	€4,65 ^{sDPH}
HL0133.1E Čistiaca vložka komplet	€11,18	€13,42 ^{sDPH}	HL8EL/40 Pružná krycia ružica DN40	€3,88	€4,65 ^{sDPH}

HL136N



Kondenzačný zápachový uzáver DN 40, pre odvod kondenzátu s mechanickým zápachovým uzáverom (gulička) a čistiacou vložkou, so svorným tesnením DN32 a násvyným tesnením (gumička) ø 12-18 mm. Zápachový uzáver je tesný aj bez vody v zápachovom uzávere 60 mm!!!! Tabuľku pre vetracie jednotky nájdete v Katalógu Str. 67

HL136N DN40.....	€38,30	€45,96 ^{sDPH}
HL136.3 DN40, ako HL 136, avšak so zvislým pripojením kondenzátu, zásuvná trubica s prevlečnou maticou 5/4"	€38,30	€45,96 ^{sDPH}

Náhradné diely

HL01007D Klinové tesnenie T 30 biele	€0,86	€1,03 ^{sDPH}	HL0133.1E Čistiaca vložka komplet	€11,18	€13,42 ^{sDPH}
HL01036D Tesnenie	€1,50	€1,80 ^{sDPH}	HL0134.5E Odtokové koleno k HL 134.1K a HL 136	€10,33	€12,39 ^{sDPH}
HL01046D Preveľčná matica 5/4"	€2,57	€3,09 ^{sDPH}	HL13G/30 Zasúvacia trúbka DN 32	€6,02	€7,22 ^{sDPH}
HL01088D Manžeta ø 12 - 18 mm	€6,88	€8,25 ^{sDPH}			

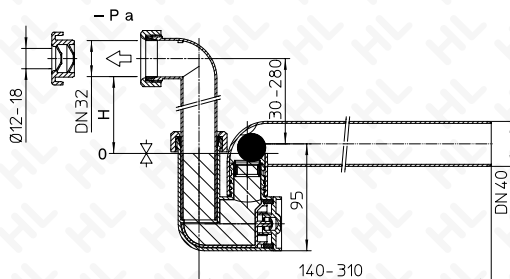

-Pascal	H	L
< -300	30	80
(-300)-(-500)	30-50	80
(-500)-(-700)	50-70	100
(-700)-(-900)	70-90	120
(-900)-(-1100)	90-110	140
(-1100)-(-1300)	110-130	160

HL136.2



Kondenzačný zápachový uzáver DN 40 so zápachovou uzávierkou - 280 mm, transparentnými trubicami na kontrolu stavu vody a možnosťou dopustenia vody do systému

HL136.2	€32,06	€38,48 ^{sDPH}
HL136.4/30 Kondenzačný zápachový uzáver ako HL136.2 ale v DN 32 a bez varianty napúšťania.....		

Náhradné diely

HL025U.2E Koleno	€8,40	€10,07 ^{sDPH}	HL11/40 Predlžovacie koleno DN 40	€10,33	€12,39 ^{sDPH}
HL01008D Klinové tesnenie T 40 biele	€0,86	€1,03 ^{sDPH}	HL13.0/40 Zasúvacia trúbka DN40x6/4"	€8,40	€10,07 ^{sDPH}
HL01047D Preveľčná matica 6/4"	€2,57	€3,09 ^{sDPH}	transparentná s prípojkou na hadicu HL19	€8,40	€10,07 ^{sDPH}
HL0400.6E Čistiaca skrútka 1"	€4,09	€4,91 ^{sDPH}	HL13G.0/40 Zasúvacie potrubie DN40x6/4" transparentné	€6,02	€7,22 ^{sDPH}

HL137



Umývadlový- nábytkový zápachový uzáver 5/4" i ako variant k umývadlám pre telesne postihnutých. Doporučená vzdialenosť rohových ventilov je 200 mm.

HL137/30 DN 32.....	€24,95	€29,95 ^{sDPH}
HL137/40 DN 40.....	€24,95	€29,95 ^{sDPH}
HL137.1/30 Umyvadlový nábytkový zápachový uzáver ako HL 137/30, avšak so zvislým odtokom	€30,12	€36,14 ^{sDPH}
HL137.1/40 Umyvadlový nábytkový zápachový uzáver ako HL 137/40, avšak so zvislým odtokom	€30,12	€36,14 ^{sDPH}

Náhradné diely

HL01007D Klinové tesnenie T 30 biele	€0,86	€1,03 ^{sDPH}	HL0137.1E Rameno DN 32x5/4"	€7,34	€8,81 ^{sDPH}
HL01046D Preveľčná matica 5/4"	€2,57	€3,09 ^{sDPH}	HL0137.3E Krycia ružica DN 32 biela	€3,88	€4,65 ^{sDPH}
HL0133.1E Čistiaca vložka komplet	€11,18	€13,42 ^{sDPH}	HL0137.2E Krycia ružica DN 40 biela	€3,88	€4,65 ^{sDPH}
HL0134.5E Odtokové koleno k HL 134.1K a HL 136	€10,33	€12,39 ^{sDPH}			

HL138



Podomietkový zápachový uzáver DN32 na odvod kondenzátu s dodatočným mechanickým uzáverom-guličkou proti prenikaniu zápachu v prípade vyschnutia zápachového uzáveru. Inštalácia je možná len vertikálne!!!! Pripojenie potrubia s kondenzátom pr. 20-32 mm, čistiaca vložka je vyberateľná z podomietkového telesa vzhľadom k údržbe. Hĺbkovo upraviteľná stavebná zátka a kryt sú v ochrannom balení. Výrobok je možné inštalovať 0-2600 mm pod klimatizačnou jednotkou.

HL138	DN 32.....	€37,18	€44,61 ^{sDPH}
HL138K	Teleso zápachového uzáveru s rozmerom 100 x 100 x 60, DN32.....	€12,07	€14,49 ^{sDPH}

Náhradné diely

HL0138.1E	Stavebná ochranná zátka	€6,22	€7,46 ^{sDPH}
HL0138.2E	Krytka 110x110 mm	€5,74	€6,89 ^{sDPH}
HL0138.3E	Zápachová kazeta (uzáver)	€17,42	€20,90 ^{sDPH}
HL01096D	Násuvné tesnenie k HL138 (pr. 20-32mm)	€3,48	€4,18 ^{sDPH}
HL01097D	Násuvné tesnenie k HL138 k zápach. záveru (2ks!)	€3,41	€4,10 ^{sDPH}

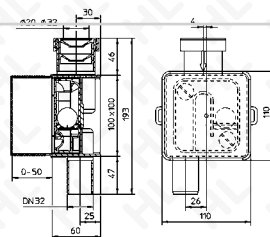

HL150



Odvodňovací krúžok k sérii vpustov HL3100T a HL5100T

HL150	ø146mm.....	€26,34	€31,61 ^{sDPH}
-------	-------------	--------	------------------------

HL151



Plochý záchytný kôš k sérii vpustov HL3100T a 5100T

HL151	ø146mm.....	€34,62	€41,54 ^{sDPH}
-------	-------------	--------	------------------------

HL152



Tepelná izolácia k telesu vpustu HL5100T, po navlieknutí sa fixuje k telesu pomocou skrutky.

HL152	€53,49	€64,19 ^{sDPH}
HL155	tepelná izolácia s integrovanou vyhrievacou sadou HL154 pre HL5100T.....	€155,02	€186,03 ^{sDPH}

Náhradné diely

HL0152.1E	Skrutka 6,3 x 19 mm (1ks)	€2,05	€2,45 ^{sDPH}
-----------	---------------------------	-------	-----------------------

HL153



Tepelná izolácia k telesu vpustu HL3100T, po navlieknutí sa fixuje k telesu pomocou skrutky.

HL153	€53,41	€64,09 ^{sDPH}
HL156	tepelná izolácia s integrovanou vyhrievacou sadou HL154 pre HL3100T.....	€154,94	€185,93 ^{sDPH}

HL154



Vyhrievacia sada vhodná pre sériu vpustov HL3100T a HL5100T. Nutné je použiť aj tepelnú izoláciu HL152 alebo HL153.

HL154	Samoregulovateľný ohrevný kábel 18W/230V, termostat nie je predmetom dodávky.....	€101,52	€121,82 ^{sDPH}
-------	---	---------	-------------------------

HL160



Odvodňovací krúžok k HL 62.(1)(B)(H) a HL64.(1)(B)(H), HL65(H) a nadstavcom HL 350 a HL 350.1(H)

HL160	ø 170 mm.....	€27,08	€32,50 ^{sDPH}
-------	---------------	--------	------------------------

HL161



Dvojdielny odvodňovací krúžok k HL62.(1)(B)(H), HL64.(1)(B)(H), k nadstavcom HL65(F)(H)(P)

HL161	ø170 mm / ø125 mm.....	€45,16	€54,19 ^{sDPH}
-------	------------------------	--------	------------------------

HL170



Plochý záchytný kôš k sérii HL 62, HL 64, HL65 a nadstavcom série HL350 a HL350.1

HL170	ø 170 mm.....	€40,67	€48,81 ^{sDPH}
-------	---------------	--------	------------------------

HL175

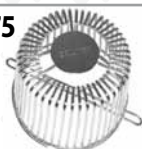





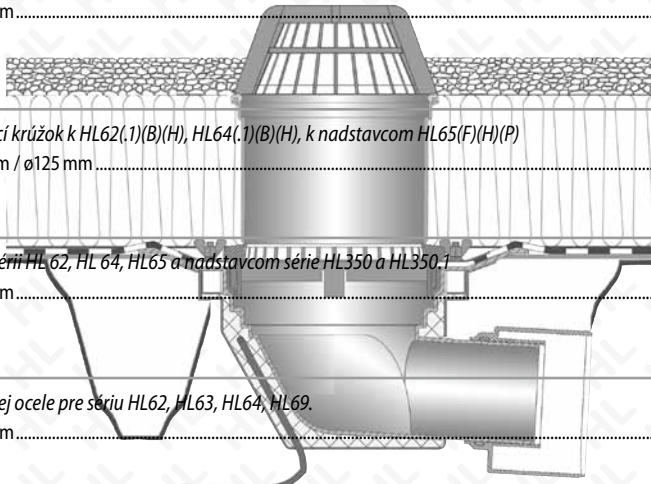

Záchytný kôš z nerezovej ocele pre sériu HL62, HL63, HL64, HL69.

HL175	ø 170 mm.....	€186,33	€223,60 ^{sDPH}
-------	---------------	---------	-------------------------

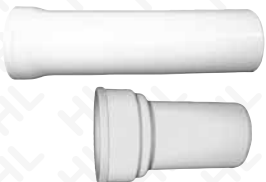

*) Výrobok je zaradený do zvýhodnenej cenovej skupiny.

HL180		Odvodňovací krúžok k sérii HL 80, HL 90, HL310N.2 a nastavcom HL85N. HL180 ø 110 mm €21,08 €25,29 ^{sDPH}
HL181		Plochý záchytný kôš pre telesá balkónových a terasových vpustov série HL80(K), HL90(K), HL310N(K), 510N(K) a nastavce HL85N, HL340N. HL181 €26,46 €31,75 ^{sDPH}
HL190		Odvodňovací krúžok k sérii odtokov "Perfekt" HL190 ø 195 mm €27,08 €32,50 ^{sDPH}
HL191		Plochý záchytný kôš pro telesá vpustov série Perfekt (HL615(K), HL616(K) a nastavce HL618, HL620... HL191 €28,78 €34,54 ^{sDPH}
HL195		Záchytný kôš k sérii vpustov "Perfekt" (rada HL615, HL616) HL195 ø 195 mm €39,14 €46,97 ^{sDPH}
HL200		Manžeta pre pripojenie WC VARIO s otočným, excentrickým pripojením (0-20 mm), HL200/1 DN 110 €13,53 €16,24 ^{sDPH} HL200/90 ø 90 mm €13,56 €16,27 ^{sDPH}
HL201		Manžeta na pripojenie WC HL201/1 DN 110 €7,34 €8,81 ^{sDPH}
HL202		Tvarovka pre pripojenie WC s bočným prítokom DN 50. HL202 DN 110/50 €24,95 €29,95 ^{sDPH} Náhradné diely HL01017D O-krúžok tesnenie DN 50 €0,86 €1,03 ^{sDPH} HL01026D Pryžová manžeta 123x80mm €11,18 €13,42 ^{sDPH}
HL202G		Tvarovka na pripojenie WC HL202G DN 110 €16,99 €20,39 ^{sDPH} Náhradné diely HL01026D Pryžová manžeta 123x80mm €11,18 €13,42 ^{sDPH}
HL203		Tvarovka pre pripojenie WC, biela a farebná. HL203/1 DN 110 €20,44 €24,52 ^{sDPH} HL203/90WE ø 90 mm €24,95 €29,95 ^{sDPH} Náhradné diely HL0203.1E Nástrčný krúžok 125x111mm €5,39 €6,47 ^{sDPH} HL01026D Pryžová manžeta 123x80mm €11,18 €13,42 ^{sDPH} HL01025D Pryžová manžeta k HL203 €5,81 €6,97 ^{sDPH}
HL204		Tvarovka na excentrické pripojenie WC, biela farba HL204 DN 110 €21,28 €25,53 ^{sDPH} Náhradné diely HL0203.1E Nástrčný krúžok 125x111mm €5,39 €6,47 ^{sDPH} HL01025D Pryžová manžeta k HL203 €5,81 €6,97 ^{sDPH}
HL205		Koleno 90° na pripojenie WC, biela farba HL205 DN 110 €12,25 €14,71 ^{sDPH} Náhradné diely HL01025D Pryžová manžeta k HL203 €5,81 €6,97 ^{sDPH} HL0203.1E Nástrčný krúžok 125x111mm €5,39 €6,47 ^{sDPH}

	HL209 <i>Koleno pre pripojenie WC ako HL210, nastaviteľné od 0 - 90°, biele a farebné, avšak s odtokovou rúrou ø90 mm</i>					
	HL209.WE	biele	€59,36	€71,23 ^{sDPH}		
	HL209..	farebné prevedenie na požiadanie				
Náhradné diely						
HL0203.1E	Nástrčný krúžok 125x111mm	€5,39	€6,47 ^{sDPH}	HL01025D Pryžová manžeta k HL203	€5,81	€6,97 ^{sDPH}

	HL210 <i>Koleno pre pripojenie WC, s nastaviteľným otočným kĺbom od 0 - 90° (guľový kĺb),</i>					
	HL210.WE	biele, DN 110	€31,14	€37,37 ^{sDPH}		
	HL210...	farebné prevedenie na požiadanie				
HL210P	koleno s PVC odtokovou trúbkou ø 100 mm	€37,67	€45,21 ^{sDPH}			
Náhradné diely						
HL0203.1E	Nástrčný krúžok 125x111mm	€5,39	€6,47 ^{sDPH}	HL01025D Pryžová manžeta k HL203	€5,81	€6,97 ^{sDPH}

	HL210.7 <i>Koleno pre pripojenie WC ako HL210, ale s krycou ružicou na odtoku</i>						
	HL210.7WE	biele, DN 110	€43,44	€52,13 ^{sDPH}			
	Náhradné diely						
HL0203.1E	Nástrčný krúžok 125x111mm	€5,39	€6,47 ^{sDPH}	HL7EL.WE	Pružná krycia ružica pre WC, biela	€6,02	€7,22 ^{sDPH}
HL01025D	Pryžová manžeta k HL203	€5,81	€6,97 ^{sDPH}				

	HL222 <i>Súprava pre pripojenie závesného WC</i>						
	HL222/1	DN 110	€21,52	€25,83 ^{sDPH}			
	HL222/90	DN 80	€21,52	€25,83 ^{sDPH}			
Náhradné diely							
HL0222.1E	Splachovacia trúbka komplet	€8,16	€9,80 ^{sDPH}	HL0222.2E	Matica s krytkami	€6,93	€8,31 ^{sDPH}
HL0222.3E	Pryžová manžeta ku splachovacej trúbke	€5,39	€6,47 ^{sDPH}				

	HL224 <i>Koleno pre pripojenie WC 90° s možnosťou skrátenia prítoku, gumená manžeta na zasunutie DN110</i>						
	HL224.WE	PP	€24,95	€29,95 ^{sDPH}			
	Náhradné diely						
HL01051D	Manžeta 138x80mm	€11,84	€14,21 ^{sDPH}				

	HL224.1 <i>Koleno pre pripojenie WC ako HL 224, ale s fixačnou konzolou a posuvnou objímkou DN110</i>						
	HL224.1	€49,79	€59,75 ^{sDPH}			
	Náhradné diely						
HL01051D	Manžeta 138x80mm	€11,84	€14,21 ^{sDPH}	HL0224.1E	Konzola s objímkou	€22,58	€27,10 ^{sDPH}

	HL225/90 <i>Koleno pre pripojenie WC s možnosťou skrátenia prietoku, gumená manžeta so spevňujúcou vložkou</i>						
	HL225/90	DN 80/110	€24,95	€29,95 ^{sDPH}			
	Náhradné diely						
HL0225.2E	Manžeta k HL 225.(1)/90	€6,66	€8,00 ^{sDPH}	HL0225.3E	Stavební zátka konická k HL 225.(1)/90	€7,09	€8,51 ^{sDPH}

	HL225.1/90 <i>Koleno pre pripojenie WC ako HL225/90 vrátane pripájajúcej súpravy HL226</i>						
	HL225.1/90	DN 80/110	€38,18	€45,82 ^{sDPH}			
	Náhradné diely						
HL0225.2E	Manžeta k HL 225.(1)/90	€6,66	€8,00 ^{sDPH}	HL226	Pripájacia súprava splachovacej rúrky s manžetou a krytmi skrutiek pre závesné WC	€12,50	€15,00 ^{sDPH}
HL0225.3E	Stavební zátka konická k HL 225.(1)/90	€7,09	€8,51 ^{sDPH}				

	HL226 <i>Pripájacia súprava splachovacej rúrky s manžetou a krytmi skrutiek pre závesné WC</i>						
	HL226	€12,50	€15,00 ^{sDPH}			
	Náhradné diely						
HL0222.1E	Splachovacia trúbka komplet	€8,16	€9,80 ^{sDPH}	HL0222.2E	Matica s krytkami	€6,93	€8,31 ^{sDPH}
HL0222.3E	Pryžová manžeta ku splachovacej trúbke	€5,39	€6,47 ^{sDPH}				

*) Výrobok je zaradený do zvýhodnenej cenovej skupiny.

HL227



Tvarovka pre pripojenie závesného WC s dĺžkovo a smerovo nastaviteľnými prietokovým kolenom a bočnou prítokovou rúrkou, vrátane balenia HL 226, DN80/110, pripojenie DN 50.

HL227	DN 80/110, pripojenie DN 50	€68,17	€81,80 ^{sDPH}
-------	-----------------------------	--------	------------------------

HL300



Podlahový vpust DN50, izolačnou prírubou s automatickým vztlakovým uzáverom, prítok DN 40/50, vtoková mriežka 115x115 mm z nerezovej ocele, plastový rámik 123x123 mm, vodorovný odtok DN50. Ako príslušenstvo je možné objednať HL85N a HL340N. Izolačná súprava pre napojenie na vodorovné hydroizolácie série HL 83.

HL300	DN50, trieda zaťaženia K3 (300 kg)	€45,80	€54,96 ^{sDPH}
HL300G	Ako HL300, ale s rámom a mriežkou z liatiny 150 x 150 mm, trieda zaťaženia L15 (1500 kg)	€88,82	€106,58 ^{sDPH}
HL300K	Teleso podlahového vpustu	€20,24	€24,29 ^{sDPH}
HL300R	Ako HL300, ale s kruhovou vtokovou mriežkou a rámom z nerezovej ocele ø112mm	€64,34	€77,21 ^{sDPH}
HL300-3020	Ako HL300, ale s nadstavcom s rámom 132 x 132 mm a krytom z nerezovej ocele na nalepenie dlažby 112 x 112 mm	€153,06	€183,67 ^{sDPH}
HL300K-3020	Teleso vpustu so stavebnou ochrannou krytkou na kombinácie s nadstavcami HL3020	€67,20	€80,63 ^{sDPH}

Náhradné diely

HL0300.6E	Vložka sifón a zpätný uzáver komplet	€11,63	€13,95 ^{sDPH}	HL38N	Nadstavec ø 110mm s kruhovou vtokovou krytkou z nerezovej ocele ø 112mm a rámom z nerezovej ocele ø 133mm	€54,74	€65,69 ^{sDPH}
HL37N	Nadstavec ø110/123x123mm s nerezovou vtokovou mriežkou 115x115mm	€26,64	€31,96 ^{sDPH}	HL3020	Nadstavec ø110mm s rámom 132 x 132 mm a krytom z nerezovej ocele na nalepenie dlažby 112 x 112 mm	€93,93	€112,72 ^{sDPH}
HL39G	Plastový nadstavec ø110 mm s liatinovým rámom 150x150 mm a liatinovou mriežkou 137 x 137 mm	€67,97	€81,56 ^{sDPH}	HL03020.OE	Hlboká ochranná stavebná krytka vhodná k sérii HL3020	€21,39	€25,67 ^{sDPH}

HL303K

Teleso podlahového vpustu s vodorovným odtokom DN50, s tromi prítokovými trúbkami DN 40 a vodorovným odtokom, bez izolačného límca HL306, HL307, HL308...

HL303K	DN 50	€15,06	€18,07 ^{sDPH}
--------	-------	--------	------------------------

HL304



Podlahový vpust DN50, izolačnou prírubou s automatickým vztlakovým uzáverom, 3 x prítok DN 40/50, vtoková mriežka 115x115 mm z nerezovej ocele, plastový nadstavec ø110 mm/123x123 mm, vodorovný odtok. Ako príslušenstvo je možné objednať HL85N a HL340N. Izolačná súprava pre napojenie na vodorovné hydroizolácie série HL 83.

HL304	DN 50, trieda zaťaženia K3 (300 kg)	€45,80	€54,96 ^{sDPH}
HL304K	Teleso podlahového vpustu	€20,24	€24,29 ^{sDPH}
HL304-3020	Ako HL304, ale s nadstavcom s rámom 132 x 132 mm a krytom z nerezovej ocele na nalepenie dlažby 112 x 112 mm	€128,77	€154,52 ^{sDPH}
HL304K-3020	Teleso vpustu so stavebnou ochrannou krytkou na kombinácie s nadstavcami HL3020	€41,63	€49,96 ^{sDPH}

Náhradné diely

HL0300.6E	Vložka sifón a zpätný uzáver komplet	€11,63	€13,95 ^{sDPH}	HL3020	Nadstavec ø110 mm s rámom 132 x 132 mm a krytom z nerezovej ocele na nalepenie dlažby 112 x 112 mm	€93,93	€112,72 ^{sDPH}
HL37N	Nadstavec ø110/123x123mm s nerezovou vtokovou mriežkou 115x115mm	€26,64	€31,96 ^{sDPH}	HL03020.OE	Hlboká ochranná stavebná krytka vhodná k sérii HL3020	€21,39	€25,67 ^{sDPH}
HL0300.OE	Stavebná ochranná krytka izolačnej príruby	€1,29	€1,54 ^{sDPH}				

HL306



Uzatváracia zátka k HL 303K s nerezovým kruhovým krytom, ø 110 mm, alebo ø 128 mm. Vhodná na uzavretie vpustov v nadstavci s rámom napr. série HL80, HL80.1, HL300, HL304

HL306-110	Uzatváracia zátka 110 mm	€19,41	€23,30 ^{sDPH}
HL306-128	Uzatváracia zátka 128 mm	€19,41	€23,30 ^{sDPH}

HL307



Vtok (sifónová vložka) s uzáverom proti vzdutej vode pre HL 303 K s mriežkou z nerezovej ocele

HL307		€25,70	€30,84 ^{sDPH}
HL307.0	ako HL 307, avšak bez uzáveru proti vzdutej vode	€23,29	€27,95 ^{sDPH}

Náhradné diely

HL0307.1E	Vtoková mriežka k HL 307	€7,26	€8,71 ^{sDPH}
-----------	--------------------------	-------	-----------------------

HL308



Rámček z nerezovej ocele pre HL 306 a HL 307

HL308		€8,89	€10,67 ^{sDPH}
-------	--	-------	------------------------

HL310N



Podlahový vpust so zvislým odtokom DN50/75/110 s izolačnou prírubou, s mriežkou z nerezovej ocele 115x115mm a plastovým nadstavcom ø110 mm/123x123 mm a zápachovou vložkou umiestnenou v nadstavci. Trieda zaťaženia K 3 (300kg). Ako príslušenstvo je možné objednať HL85N a HL340N. Izolačná súprava pre napojenie na vodorovné hydroizolácie série HL 83.

HL310N	DN 50/75/110	€51,18	€61,42 ^{sDPH}
HL310NK	Teleso podlahovej vpuste	€19,17	€23,00 ^{sDPH}

Náhradné diely

HL37N.1	Nadstavec ø110/123x123mm s nerezovou vtokovou mriežkou 115x115mm a protizápachovým uzáverom	€33,61	€40,34 ^{sDPH}
---------	---	--------	------------------------

HL310NKSML

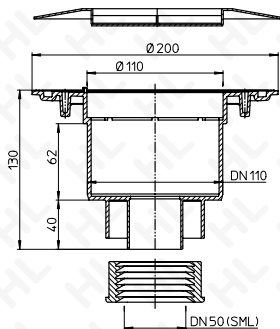

Teleso vpustu DN50/75/110 vertikálne s izolačným tanierom a pryžovým tesnením na napojenie SML- liatinových bezhrdlových potrubí DN50. Izolačná súprava pre napojenie na vodorovné hydroizolácie série HL 83.

HL310NKSML/50	Teleso vpuste DN50/75/110 vertikálne s izolačným tanierom.....	€28,58	€34,30 ^{sDPH}
---------------	--	--------	------------------------

Náhradné diely

HL01027D	Pryžové lamelové tesnenie k HL 9/50	€8,82	€10,59 ^{sDPH}
----------	-------------------------------------	-------	------------------------

HL310NG

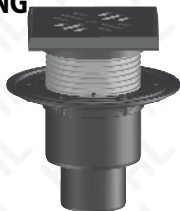

Podlahový vpust so zvislým odtokom s plastovým nadstavcom, s mriežkou a rámečkom z liatiny 150x150 mm a sifónovú vložkou umiestnenou v nadstavci. Trieda zaťaženia L 15(1500 kg). Izolačná súprava pre napojenie na vodorovné hydroizolácie série HL 83.

HL310NG	DN 50/75/110	€94,06	€112,88 ^{sDPH}
---------	--------------------	--------	-------------------------

Náhradné diely

HL39.1G	Plastový nadstavec ø 110mm s rámečkom i mriežkou 150x150 mm z liatiny a sifónovú vložkou	€74,32	€89,18 ^{sDPH}
---------	--	--------	------------------------

HL310NPr



Podlahový vpust so zvislým odtokom DN50/75/110 s pevnou izolačnou prírubou, s vtokovou mriežkou z nerezovej ocele 115 x 115 mm a zápachovou vložkou "PRIMUS" umiestnenou v nadstavci 123x123 mm. Trieda zaťaženia K3 (300kg). Ako príslušenstvo je možné objednať HL85N a HL340N. Izolačná súprava pre napojenie na vodorovné hydroizolácie série HL 83.

HL310NPr	DN 50/75/110	€64,34	€77,21 ^{sDPH}
----------	--------------------	--------	------------------------

Náhradné diely

HL37NPr	Nadstavec ø110/123x123mm s nerezovou vtokovou mriežkou 115x115mm a zápachovým uzáverom PRIMUS	€47,80	€57,36 ^{sDPH}
---------	---	--------	------------------------

HL310NR



Podlahový vpust zvislým odtokom DN50/75/110 s pevnou izolačnou prírubou, ako HL 310N, ale s kruhovou vtokovou krytkou ø 112 mm a rámečkom ø 133 mm z nerezovej ocele. Ako príslušenstvo je možné objednať HL85N a HL340N. Izolačná súprava pre napojenie na vodorovné hydroizolácie série HL 83.

HL310NR	DN 50/75/110	€70,38	€84,45 ^{sDPH}
---------	--------------------	--------	------------------------

Náhradné diely

HL38N.1	Nadstavec ø110 mm s kruhovou vtokovou krytkou ø 112 mm a rámečkom ø 133 mm z nerezovej ocele a zápachovým uzáverom	€61,42	€73,71 ^{sDPH}
---------	--	--------	------------------------

HL310NPrG



Podlahový vpust so zvislým odtokom DN50/75/110 s pevnou izolačnou prírubou, s plastovým nadstavcom, s mriežkou a rámečkom z liatiny 150x150 mm a sifónovú vložkou "PRIMUS". Trieda zaťaženia L15 (1500kg). Ako príslušenstvo je možné objednať HL85N a HL340N. Izolačná súprava pre napojenie na vodorovné hydroizolácie série HL 83.

HL310NPrG	DN 50/75/110	€109,27	€131,13 ^{sDPH}
-----------	--------------------	---------	-------------------------

Náhradné diely

HL39PrG	Plastový nadstavec ø 110mm s rámečkom 150x150 mm a mriežkou 137 x 137 mm z liatiny a zápachovou vložkou "Primus"	€87,71	€105,26 ^{sDPH}
---------	--	--------	-------------------------

HL310NPrR



Podlahový vpust ako HL 310N, DN50/75/110 s pevnou izolačnou prírubou, ale s protizápachovým uzáverom "Primus", s kruhovou vtokovou krytkou ø 112 mm a rámečkom ø 133 mm z nerezovej ocele. Trieda zaťaženia L15 (1500kg). Ako príslušenstvo je možné objednať HL85N a HL340N. Izolačná súprava pre napojenie na vodorovné hydroizolácie série HL 83.

HL310NPrR	DN 50/75/110	€83,79	€100,55 ^{sDPH}
-----------	--------------------	--------	-------------------------

Náhradné diely

HL38NPr	Plastový nadstavec ø110 mm s kruhovým vtokovým rámečkom ø 133 mm a krytkou ø 112 mm z nerezovej ocele a zápachovým uzáverom "Primus"	€68,45	€82,14 ^{sDPH}
---------	--	--------	------------------------

*) Výrobok je zaradený do zvýhodnenej cenovej skupiny.

HL310N-3000



Podlahový vpust so zvislým odtokom DN50/75/110 s izolačnou prírubou, s mriežkou z nerezovej ocele 115x115mm a plastovým nadstavcom s nerezovým rámkom ø110 mm/121x121 mm a zápachovým uzáverom umiestnenou v nadstavci. Trieda zaťaženia K 3 (300kg). Ako príslušenstvo je možné objednať HL85N a HL340N. Izolačná súprava pre napojenie na vodorovné hydroizolácie série HL 83.

HL310N-3000	DN 50/75/110	€74,39	€89,26 ^{sDPH}
HL310N-3120	DN 50/75/110 QUADRA	€110,09	€132,10 ^{sDPH} *)
HL310N-3121	DN 50/75/110 SEINE	€110,09	€132,10 ^{sDPH} *)
HL310N-3123	DN 50/75/110 ORINOKO	€110,09	€132,10 ^{sDPH} *)
HL310N-3124	DN 50/75/110 NIL	€110,09	€132,10 ^{sDPH} *)
HL310N-3125	DN 50/75/110 YUKON	€110,09	€132,10 ^{sDPH} *)

HL310N-3020



Podlahový vpust so zvislým odtokom DN50/75/110 s izolačnou prírubou, nadstavcom ø110 mm, s rámom 132 x 132 mm a krytom z nerezovej ocele na nalepenie dlažby 112 x 112 mm. Vnútny rozmer na vloženie dlaždice je 104 x 104 x 12 mm zápachovým uzáverom umiestneným v nadstavci. Trieda zaťaženia K 3 (300kg). Ako príslušenstvo je možné objednať HL85N(HL83.3020) a HL340N. Izolačná súprava pre napojenie na vodorovné hydroizolácie série HL 83.

HL310N-3020	DN50/75/110 s nadstavcom s rámom 132 x 132 mm a krytom z nerezovej ocele na nalepenie dlažby 112 x 112 mm	€72,81	€87,37 ^{sDPH}
HL310NK-3020	Teleso vpustu so stavebnou ochrannou krytkou na kombinácie s nadstavcami HL3020	€40,56	€48,67 ^{sDPH}

Náhradné diely

HL3020	Nadstavec ø110 mm s rámom 132 x 132 mm a krytom z nerezovej ocele na nalepenie dlažby 112 x 112 mm	€93,93	€112,72 ^{sDPH}
HL0510.7EKK	Sifónová vložka komplet s O-krúžkom k systému KLICK-KLACK	€12,67	€15,20 ^{sDPH}
HL03020.OE	Hlboká ochranná stavebná krytka vhodná k sérii HL3020	€21,39	€25,67 ^{sDPH}

HL310NPr-3000



Podlahový vpust so zvislým odtokom DN50/75/110 s izolačnou prírubou, s mriežkou z nerezovej ocele 115x115mm a plastovým nadstavcom s nerezovým rámkom ø110 mm/121x121 mm a zápachovým uzáverom PRIMUS umiestneným v nadstavci. Trieda zaťaženia K 3 (300kg). Ako príslušenstvo je možné objednať HL85N a HL340N. Izolačná súprava pre napojenie na vodorovné hydroizolácie série HL83.

HL310NPr-3000	DN 50/75/110	€87,58	€105,10 ^{sDPH}
HL310NPr-3120	DN 50/75/110 QUADRA	€116,96	€140,35 ^{sDPH} *)
HL310NPr-3121	DN 50/75/110 SEINE	€116,96	€140,35 ^{sDPH} *)
HL310NPr-3123	DN 50/75/110 ORINOKO	€116,96	€140,35 ^{sDPH} *)
HL310NPr-3124	DN 50/75/110 NIL	€116,96	€140,35 ^{sDPH} *)
HL310NPr-3125	DN 50/75/110 YUKON	€116,96	€140,35 ^{sDPH} *)

HL310NPr-3020



Podlahový vpust so zvislým odtokom DN50/75/110 s izolačnou prírubou, nadstavcom ø110 mm, s rámom 132 x 132 mm a krytom z nerezovej ocele na nalepenie dlažby 112 x 112 mm. Vnútny rozmer na vloženie dlaždice je 104 x 104 x 12 mm, zápachovým uzáverom PRIMUS umiestneným v nadstavci. Trieda zaťaženia K 3 (300kg). Ako príslušenstvo je možné objednať HL85N-3020 a HL340N. Izolačná súprava pre napojenie na hydroizolácie HL83 (HL83.3020)

HL310NPr-3020	DN50/75/110 s nadstavcom s rámom 132 x 132 mm a krytom z nerezovej ocele na nalepenie dlažby 112 x 112 mm	€145,74	€174,89 ^{sDPH}
HL310NK-3020	Teleso vpustu so stavebnou ochrannou krytkou na kombinácie s nadstavcami HL3020	€40,56	€48,67 ^{sDPH}

Náhradné diely

HL3020	Nadstavec ø110 mm s rámom 132 x 132 mm a krytom z nerezovej ocele na nalepenie dlažby 112 x 112 mm	€93,93	€112,72 ^{sDPH}
HL2000KK	Zápachový uzáver "Primus" s O-krúžkom k systému KLICK-KLACK	€18,92	€22,70 ^{sDPH}
HL03020.OE	Hlboká ochranná stavebná krytka vhodná k sérii HL3020	€21,39	€25,67 ^{sDPH}

HL310N.2

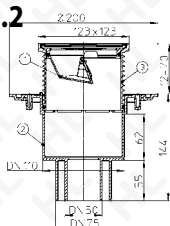

Terasový vpust so zvislým odtokom DN50/75/110, s pevnou izolačnou prírubou, s vtokovou mriežkou z nerezovej ocele 115 x 115mm a suchou protizápachovou klapkou umiestnenou v nadstavci s rámom 123 x 123mm. Trieda zaťaženia K3 (300 kg). Ako príslušenstvo je možné objednať HL85N a HL340N. Izolačná súprava pre napojenie na vodorovné hydroizolácie série HL 83.

HL310N.2	DN 50/75/110	€51,18	€61,42 ^{sDPH}
----------	--------------	--------	------------------------

Náhradné diely

HL37N	Nadstavec ø110/123x123mm s nerezovou vtokovou mriežkou 115x115mm	€26,64	€31,96 ^{sDPH}
HL090.4E	Zápachová klapka komplet	€12,67	€15,20 ^{sDPH}

HL317



Podlahový vpust so zvislým odtokom 50/75/110 s pevnou izolačnou prírubou s mriežkou 138 x 138 mm, z nerezovej ocele, nadstavcom ø145 mm s plastovým rámom 150 x 150 mm so sitkom na nečistoty. Izolačná súprava pre napojenie na vodorovné hydroizolácie série HL84.

HL317	DN 50/75/110	€105,69	€126,83 ^{sDPH}
HL317H	Podlahový vpust ako HL 317, avšak s na závode pripojeným živícnym izolačným pásom	€189,91	€227,89 ^{sDPH}

Náhradné diely

HL0317.5E	Sitko	€4,93	€5,92 ^{sDPH}
HL0317.3E	Zvonček zápachového uzáveru	€13,77	€16,53 ^{sDPH}
HL0317.4E	Redukcia DN 110xDN 75	€8,40	€10,07 ^{sDPH}
HL66.3	Hladký nadstavec s plast. rámom a nerez. mriežkou ø145mm hladký /150x150mm/ 138x138mm	€67,00	€80,40 ^{sDPH}
HL01059D	Tesnenie medzi nadstavcom a telom vpuste 172x145mm	€26,88	€32,26 ^{sDPH}

HL317K

Teleso vpustu HL317 s pevnou izolačnou prírubou, bez nadstavca pre kombináciu s nadstavcami HL66, HL66.1, HL 66Q HL67, HL360. Izolačná súprava pre napojenie na vodorovné hydroizolácie série HL84.

HL317K	Teleso vpustu s pevnou izolačnou prírubou	€66,24	€79,49 ^{sDPH}
HL317KH	Teleso vpustu s na závode pripojeným živícnym izolačným pásom	€147,34	€176,81 ^{sDPH}

HL317KN

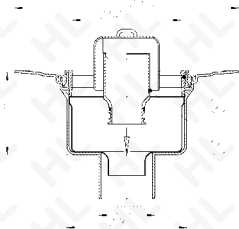

Teleso vpuste HL317, avšak s nerezovou výstelkou a vynámatelnou sifónovou vložkou. Redukcia 75/110. Určená pre kuchynské prevádzky a pre kombinácie s nadstavcami HL66, HL66.1, HL 66Q HL67, HL350, HL350.1(,0), HL360, HL370.

HL317KN	Teleso vpuste s pevnou izolačnou prírubou DN 75/110	€300,99	€361,19 ^{sDPH}
HL317KHN	Teleso vpuste s na závode pripojeným živičným izolačným pásom	€385,46	€462,55 ^{sDPH}

Náhradné diely

HL0317KN.3E	Zápachový uzáver komplet	€23,24	€27,89 ^{sDPH}	HL0317.3E	Zvonček zápachového uzáveru	€13,77	€16,53 ^{sDPH}
HL01059D	Tesnenie medzi nadstavcom a telom vpuste 172x145mm	€26,88	€32,26 ^{sDPH}				

HL320

Predlžovací nadstavec pre HL 92 (h=35mm)

HL320	h =35 mm	€8,40	€10,07 ^{sDPH}
-------	----------------	-------	------------------------

HL340N



Predlžovací nadstavec pre HL 70, sériu HL 80, HL 90, HL 300, HL 304, HL 310N, HL 510N a nadstavce HL85N(H)©

HL340N	Predlžovací nadstavec h=100 mm, ø 110 mm	€8,40	€10,07 ^{sDPH}
--------	--	-------	------------------------

Náhradné diely

HL01067D	O-krúžok 92x4 mm k HL36N	€1,29	€1,54 ^{sDPH}
----------	--------------------------	-------	-----------------------

HL350



Predlžovací nadstavec ø145mm pre HL 62(.1)B(H), HL 64(.1)B(H), HL 72(.1)(H)(K), HL 317(H)(K)(N)

HL350	ø 145mm, h= 155mm	€20,88	€25,06 ^{sDPH}
-------	-------------------------	--------	------------------------

HL350.0



Predlžovací nadstavec s pevnou izolačnou prírubou a izolačnou súpravou HL84 bez izolačnej manžety vhodný na montáž pre HL62(.1)(B)(H), HL64(.1)(B)(H), HL72(.1)(H)(K), HL317(H)(K)(N). Vhodný napr. na kotvenie separačných vrstiev na úrovni tepelnej izolácie u obrátených plochých striech.

HL350.0	ø145 mm, h=180 mm, nadstavec z nerezovou izolačnou prírubou a tesniacim dvojbrytým krúžkom ...	€81,63	€97,95 ^{sDPH}
---------	--	--------	------------------------

Náhradné diely

HL84.0	Izolačná súprava bez izolačnej manžety	€58,31	€69,97 ^{sDPH}
--------	--	--------	------------------------

HL350.1



Predlžovací nadstavec s pevnou izolačnou prírubou a izolačnou súpravou HL84 vhodný pre HL 62(.1) B(H), HL 64 (.1)B(H), HL 72(.1)(H)(K), HL 317(H)(K)(N),

HL350.1	ø 145mm, h= 180mm	€120,85	€145,02 ^{sDPH}
---------	-------------------------	---------	-------------------------

HL350.1H	Nadstavec ako HL 350.1, avšak s na závode nataveným živičným izolačným pásom	€156,20	€187,43 ^{sDPH}
----------	--	---------	-------------------------

Náhradné diely

HL062B.3E	Nosný krúžok	€7,34	€8,81 ^{sDPH}	HL01059D	Tesnenie medzi nadstavcom a telom vpuste 172x145mm	€26,88	€32,26 ^{sDPH}
HL01058D	Tesniaca manžeta k HL 350.1,HL 350.2, 220x155mm	€11,84	€14,21 ^{sDPH}	HL84	Izolačná súprava s EPDM fóliou	€77,73	€93,28 ^{sDPH}

HL350.2



Predlžovací nadstavec s bočnou prítokovou rúrkou DN40 vhodný pre HL 72(.1)(H)(K), HL 317(H)(K)(N),

HL350.2	ø 145mm, h= 155mm	€66,68	€80,02 ^{sDPH}
---------	-------------------------	--------	------------------------

HL360

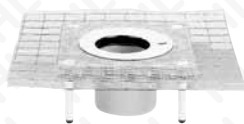

Cera Drain nadstavec s límcem z polymér betónu určeného k alternatívnym riešeniam, špeciálne pre lepenie keramických podláh pri tenkých konštrukciách, vhodný pre HL72(.1)(K), HL317(K)

HL360	ø 145mm	€491,02	€589,22 ^{sDPH}
-------	---------------	---------	-------------------------

Náhradné diely

HL01058D	Tesniaca manžeta k HL 350.1,HL 350.2, 220x155mm	€11,84	€14,21 ^{sDPH}	HL01059D	Tesnenie medzi nadstavcom a telom vpuste 172x145mm	€26,88	€32,26 ^{sDPH}
----------	---	--------	------------------------	----------	--	--------	------------------------

HL370



Predlžovací nadstave "FlexDrain" s dierovaným límcem a nakaširovanou tkaninou, textilnou manžetou na napojenie hydroizolačných stierok. S plastovým nadstavcom a mriežkou i rámčekom (138x138 mm) z nerezovej ocele. Pre HL 317(H)(K)(N)

HL370	ø 145mm	€290,03	€348,03 ^{sDPH}
-------	---------------	---------	-------------------------

Náhradné diely

HL0317.1E	Vtková mriežka z nerezovej ocele 138x138 mm	€45,32	€54,39 ^{sDPH}	HL0370.3E	Excentrický krúžok	€14,61	€17,54 ^{sDPH}
HL0370.2E	Nadstavec d 145mm/147x147mm	€138,33	€166,00 ^{sDPH}	HL0370.4E	Podlahová manžeta	€19,35	€23,22 ^{sDPH}

*) Výrobok je zaradený do zvýhodnenej cenovej skupiny.

HL400(ECO)



Podomietková zápachová uzávierka pre práčky a umývačky so spätným uzáverom, krycia platnička z nerezovej ocele 160x110mm, montážny kryt v balení, min. stav. hĺbka 58mm,

HL400	DN 40/50	€31,05	€37,26 ^{sDPH}
HL400ECO	DN 40/50 bez nerezovej krytky a čistiaceho otvoru	€15,41	€18,49 ^{sDPH}

Náhradné diely

HL0400.1E	Krytka z nerezovej ocele 160x110mm	€10,54	€12,65 ^{sDPH}	HL0400.8E	Stavebný kryt	€14,61	€17,54 ^{sDPH}
HL0400.4E	Krytka biela 160x110mm	€41,86	€50,23 ^{sDPH}	HL19	Pripojovacie koleno 1" x pripojenie hadice 3/4" €4,52 €5,42 ^{sDPH}	€0,86	€1,03 ^{sDPH}
HL0400.5E	Závitový krúžok 1"x54mm	€1,93	€2,32 ^{sDPH}	HL01050D	O-krúžok 18x2,5mm	€0,86	€1,03 ^{sDPH}
HL0400.6E	Čistiaca skrutka 1"	€4,09	€4,91 ^{sDPH}	HL0400.7E	Tesniaca zátka	€0,86	€1,03 ^{sDPH}

HL404



Podomietková zápachová uzávierka pre práčky a umývačky so spätným uzáverom, s nátrubkom 1", pre pripojenie privzdušňovacieho ventilu, krycia platnička z nerezovej ocele 225x110mm, montážny kryt v balení, min. stav. hĺbka 65mm,

HL404	DN 40/50	€35,41	€42,49 ^{sDPH}
-------	----------	-------	--------	------------------------

Náhradné diely

HL0400.5E	Závitový krúžok 1"x54mm	€1,93	€2,32 ^{sDPH}	HL0404.4E	Stavebný kryt	€14,61	€17,54 ^{sDPH}
HL0400.6E	Čistiaca skrutka 1"	€4,09	€4,91 ^{sDPH}	HL19	Pripojovacie koleno 1" x pripojenie hadice 3/4" €4,52 €5,42 ^{sDPH}	€0,86	€1,03 ^{sDPH}
HL0404.1E	Krytka z nerez. ocele 225x110mm	€13,77	€16,53 ^{sDPH}	HL01050D	O-krúžok 18x2,5mm	€0,86	€1,03 ^{sDPH}
HL0404.3E	Krytka biela 225x110mm	€43,84	€52,61 ^{sDPH}	HL0400.7E	Tesniaca zátka	€0,86	€1,03 ^{sDPH}

HL404.1



Podomietková zápachová uzávierka pre práčky a umývačky so spätným uzáverom a privzdušňovacím ventilom HL902, krycia platnička z nerezovej ocele 225x110mm, montážny kryt v balení, min. stav. hĺbka 65mm,

HL404.1	DN 40/50	€52,12	€62,54 ^{sDPH}
---------	----------	-------	--------	------------------------

Náhradné diely

HL0400.5E	Závitový krúžok 1"x54mm	€1,93	€2,32 ^{sDPH}	HL0404.4E	Stavebný kryt	€14,61	€17,54 ^{sDPH}
HL0400.6E	Čistiaca skrutka 1"	€4,09	€4,91 ^{sDPH}	HL19	Pripojovacie koleno 1" x pripojenie hadice 3/4" €4,52 €5,42 ^{sDPH}	€0,86	€1,03 ^{sDPH}
HL0404.1E	Krytka z nerez. ocele 225x110mm	€13,77	€16,53 ^{sDPH}	HL902	Privzdušňovací ventil 1"	€19,35	€23,22 ^{sDPH}

HL405(ECO)



Podomietková zápachová uzávierka pre práčky a umývačky v kombinácii s pripojením rozvodu vody (nástenka 1/2" vnútorný závit), krycia platnička z nerezovej ocele 180x100mm, montážny kryt a zátka HL42 v balení,

HL405	DN 40/50	€57,76	€69,31 ^{sDPH}
HL405ECO	DN 40/50, bez pripojovacieho kolenka a čistiaceho otvoru	€18,01	€21,61 ^{sDPH}

Náhradné diely

HL0400.5EC	Závitový krúžok 1" chromovaný	€2,90	€3,48 ^{sDPH}	HL19.C	Pripojovacie koleno 1" x pripojenie hadice 3/4" chromované	€6,88	€8,25 ^{sDPH}
HL0405.1E	Krytka z nerezovej ocele 180x100mm	€11,53	€13,83 ^{sDPH}	HL42.B	Ochranná zátka 1/2" modrá	€2,08	€2,50 ^{sDPH}
HL0405.2E	Montážna doska	€8,59	€10,31 ^{sDPH}	HL420	Predĺženie závitú 1"	€7,34	€8,81 ^{sDPH}
HL0405.8E	Skrutky a zvuková ochrana (podložka) k nim	€2,57	€3,09 ^{sDPH}	HL0440.2E	Šalovací domček	€4,30	€5,17 ^{sDPH}
HL0405.3E	Mosadzná nástenka 1/2" x 1/2"	€19,89	€23,87 ^{sDPH}				
HL0405.4E	Stavebný kryt	€14,61	€17,54 ^{sDPH}				

HL405B

Pozinkovaná konzola pre fixovanie v predstavených inštaláciách, vhodná pre HL 44, HL 405(E), HL 406(E), HL44, HL406(.2)(E), HL134.(0)(2), HL138 dl.400mm

HL405B	€7,17	€8,61 ^{sDPH}
--------	-------	-------	-------	-----------------------

HL405E



Podomietková zápachová uzávierka pre práčky a umývačky v kombinácii s pripojením rozvodu vody (nástenka 1/2" vnútorný závit) a s el. krabicou (pod omietku) pre el. pripojenie, krycia platnička z nerezovej ocele, montážny kryt a zátka HL42 v balení,

HL405E	DN 40/50	€85,80	€102,96 ^{sDPH}
--------	----------	-------	--------	-------------------------

Náhradné diely

HL0400.5EC	Závitový krúžok 1" chromovaný	€2,90	€3,48 ^{sDPH}	HL0405.8E	Skrutky a zvuková ochrana (podložka) k nim	€2,57	€3,09 ^{sDPH}
HL0405.1E	Krytka z nerezovej ocele 180x100mm	€11,53	€13,83 ^{sDPH}	HL19.C	Pripojovacie koleno 1" x pripojenie hadice 3/4" chromované	€6,88	€8,25 ^{sDPH}
HL0405.3E	Mosadzná nástenka 1/2" x 1/2"	€19,89	€23,87 ^{sDPH}	HL42.B	Ochranná zátka 1/2" modrá	€2,08	€2,50 ^{sDPH}
HL0405.4E	Stavebný kryt	€14,61	€17,54 ^{sDPH}	HL420	Predĺženie závitú 1"	€7,34	€8,81 ^{sDPH}
HL0405.1E	Montážna doska	€8,59	€10,31 ^{sDPH}				

HL406



Podomietková zápachová uzávierka pre práčku ako HL 405, ale s pochromovaným výtokovým ventilom 1/2" so spätnou klapkou a privzdušením, krycia doska z nerezovej ocele 180x100mm

HL406	DN 40/50	€150,75	€180,90 ^{sDPH}
-------	----------	-------	---------	-------------------------

Náhradné diely

HL0400.5EC	Závitový krúžok 1" chromovaný	€2,90	€3,48 ^{sDPH}	HL19.C	Pripojovacie koleno 1" x pripojenie hadice 3/4" chromované	€6,88	€8,25 ^{sDPH}
HL0405.1E	Krytka z nerezovej ocele 180x100mm	€11,53	€13,83 ^{sDPH}	HL42.B	Ochranná zátka 1/2" modrá	€2,08	€2,50 ^{sDPH}
HL0405.2E	Montážna doska	€8,59	€10,31 ^{sDPH}	HL0406.1E	Výtokový ventil 1/2"	€74,85	€89,82 ^{sDPH}
HL0405.8E	Skrutky a zvuková ochrana (podložka) k nim	€2,57	€3,09 ^{sDPH}	HL420	Predĺženie závitú 1"	€7,34	€8,81 ^{sDPH}
HL0405.3E	Mosadzná nástenka 1/2" x 1/2"	€19,89	€23,87 ^{sDPH}				
HL0405.4E	Stavebný kryt	€14,61	€17,54 ^{sDPH}				

HL406E



Podomietková zápachová uzávierka ako HL406, ale so zásuvkou 230 V pre práčku. Krycia doska z nerezovej ocele 280x100mm

HL406E	DN 40/50	€280,38	€336,45 ^{DPH}
Náhradné diely			
HL0400.5EC	Závitový krúžok 1" chromovaný	€2,90	€3,48 ^{DPH}
HL0405.3E	Mosadzná nástenka 1/2" x 1/2"	€19,89	€23,87 ^{DPH}
HL0405.4E	Stavebný kryt	€14,61	€17,54 ^{DPH}
HL0405E.1E	Montážna doska	€8,59	€10,31 ^{DPH}
HL0405.8E	Skrutky a zvuková ochrana (podložka) k nim	€2,57	€3,09 ^{DPH}
HL0406.1E	Výtokový ventil 1/2"	€74,85	€89,82 ^{DPH}
HL0406E.1E	Krytka z nerezovej ocele 280x100 mm	€15,27	€18,33 ^{DPH}
HL0406E.2E	El.zásuvka komplet k HL 406E	€74,85	€89,82 ^{DPH}
HL19.C	Pripojovacie koleno 1" x pripojenie hadice 3/4" chromované	€6,88	€8,25 ^{DPH}
HL42	Ochranná zátka 1/2"		
HL420	Predĺženie závitú 1"	€7,34	€8,81 ^{DPH}

HL406.2



Podomietková zápachová uzávierka s dvoma výtokovými ventilmi, krycou doskou z nerezovej ocele 280x100 mm

HL406.2	DN 40/50	€362,88	€435,45 ^{DPH}
Náhradné diely			
HL0400.5EC	Závitový krúžok 1" chromovaný	€2,90	€3,48 ^{DPH}
HL0405.3E	Mosadzná nástenka 1/2" x 1/2"	€19,89	€23,87 ^{DPH}
HL0405.4E	Stavebný kryt	€14,61	€17,54 ^{DPH}
HL0406.1E	Výtokový ventil 1/2"	€74,85	€89,82 ^{DPH}
HL0406.2.1E	Nerezová krytka 280x100mm	€40,11	€48,14 ^{DPH}
HL19.C	Pripojovacie koleno 1" x pripojenie hadice 3/4" chromované	€6,88	€8,25 ^{DPH}
HL42.B	Ochranná zátka 1/2" modrá	€2,08	€2,50 ^{DPH}
HL42.R	Ochranná zátka 1/2" červená	€2,08	€2,50 ^{DPH}
HL420	Predĺženie závitú 1"	€7,34	€8,81 ^{DPH}
HL44S	Montážna platňa s dierovým rastrom	€36,30	€43,56 ^{DPH}

HL410



Nástenná zápachová uzávierka DN40 pre práčku a umývačku, biela farba krytky

HL410	€30,76	€36,91 ^{DPH}
Náhradné diely			
HL0410.1E	Kryt	€14,88	€17,85 ^{DPH}
HL19	Pripojovacie koleno 1" x pripojenie hadice 3/4" €4,52	€4,52	€5,42 ^{DPH}

HL420



Predĺženie závitú 1" pre HL 400, HL 405(E), HL406(E), HL 410, HL440

HL420	l=92 mm	€7,34	€8,81 ^{DPH}
Náhradné diely			
HL01050D	O-krúžok 18x2,5mm	€0,86	€1,03 ^{DPH}

HL421



Predĺženie závitú 1" pre HL 404(.1)

HL421	l=120 mm	€7,34	€8,81 ^{DPH}
Náhradné diely			
HL01050D	O-krúžok 18x2,5mm	€0,86	€1,03 ^{DPH}

HL430



Zápachová uzávierka pre pisoáre s nastaviteľným sklonom 0-90° odtoku, vhodná pre odsávané pisoáre s vodorovným odtokom. Napr.: Laufen (Öspag) Kaprun 4050, Caprino 4406, Alessi, Casa.; Jika: Typ Golem, Vila, LIVO; ROCA: Chic; Ideal Standard: Connect, Golf, Celia, Venice 21, Anvance, Penta Typ K 5503; Villeroy + Boch: serie Omnia, Aveo, Belevue, Editionals, Pure Stone, Century; Keramag: Typ 236500, Delta Fondo, Public Line, Aller, Renova Nr. 1, Corso, Mondo, Pareo, Monodet, Flow,; Sphinx: Eurobase 70/75, Europa 80/85, Antibes Novoboch 600/601, P-4005 LGA, Dolomite Volga 2956, 2957;

HL430/40	DN 40.....	€40,66	€48,79 ^{DPH}
HL430/50	DN 50.....	€40,66	€48,79 ^{DPH}
Náhradné diely			
HL01057D	Manžeta	€6,66	€8,00 ^{DPH}

HL431



Zápachová uzávierka k odsávaným urinálom s vnútorným zvislým odtokom s otáčavým pripojením na odtoku. Vhodný pre urinály Tamaro, Tamaro-S, Taro Nova, Taro Uni, Taro Binal od Laufen

HL431/40	DN 40.....	€49,89	€59,87 ^{DPH}
HL431/50	DN 50.....	€49,89	€59,87 ^{DPH}
Náhradné diely			
HL0431.1E	Rameno komplet	€19,35	€23,22 ^{DPH}
HL01057D	Manžeta	€6,66	€8,00 ^{DPH}
HL0431.2E	O-krúžok 58,6x3 mm	€1,29	€1,54 ^{DPH}

*) Výrobok je zaradený do zvýhodnenej cenovej skupiny.

HL432



Zápachová uzávierka k odsávaným urinálom s predĺženým nasúvacím hrdlom. Vhodný pre uriná "JOLY" od Keramag

HL432/40	DN 40.....	€40,67	€48,81 ^{sDPH}
HL432/50	DN 50.....	€40,67	€48,81 ^{sDPH}

Náhradné diely

HL01057D	Manžeta	€6,66	€8,00 ^{sDPH}
----------	---------	-------	-----------------------

HL440



Podomietková odtoková súprava pre práčku a umývačku so suchým protizápachovým uzáverom, s krytkou z nerezovej ocele 160x110mm

HL440	DN 40/50	€17,79	€21,35 ^{sDPH}
-------	----------------	--------	------------------------

Náhradné diely

HL0400.5E	Závitový krúžok 1"x54mm	€1,93	€2,32 ^{sDPH}	HL0440.2E	Šalovací domček	€4,30	€5,17 ^{sDPH}
HL0400.6E	Čistiaca skrutka 1"	€4,09	€4,91 ^{sDPH}	HL19	Pripojovacie koleno 1" x pripojenie hadice 3/4" €4,52 €5,42 ^{sDPH}		
HL0440.1E	Krytka z nerezovej ocele 160x110 mm k HL 440	€10,54	€12,65 ^{sDPH}				

HL500



Samočistiaca zápachová uzávierka 5/4" alebo 6/4" pre kúpacie vane s otočným guľovým kĺbom na odtoku

HL500-5/4	DN 40/50 x 5/4"	€15,77	€18,92 ^{sDPH}
HL500-6/4	DN 40/50 x 6/4"	€15,77	€18,92 ^{sDPH}
HL500N-5/4	DN 40/50 x 5/4" bez kloubu	€11,09	€13,30 ^{sDPH}
HL500N-6/4	DN 40/50 x 6/4" bez kloubu	€11,09	€13,30 ^{sDPH}

Náhradné diely

HL01072D	Klingeritové tesnenie 6/4" 45x35x2mm	€0,63	€0,75 ^{sDPH}	HL01071D	Klingeritové tesnenie 5/4" 30x39x2mm	€0,63	€0,75 ^{sDPH}
----------	--------------------------------------	-------	-----------------------	----------	--------------------------------------	-------	-----------------------

HL510N



Podlahový vpust s horizontálnym odtokom DN40/50, izolačnou prírubou a vtokovou mriežkou z nerezovej ocele 115 x 115 mm a zápachovým uzáverom umiestneným v nastavci s rámom 123x123 mm. Trieda zaťaženia K3 (300kg). Ako príslušenstvo je možné objednať HL85N a HL340N. Izolačná súprava pre napojenie na vodorovné hydroizolácie série HL 83.

HL510N	DN 40/50	€35,07	€42,09 ^{sDPH}
HL510NK	Teleso podlahového vpustu	€7,98	€9,58 ^{sDPH}

Náhradné diely

HL37N.1	Nadstavec ø110/123x123mm s nerezovou vtokovou mriežkou 115x115mm a protizápachovým uzáverom	€33,61	€40,34 ^{sDPH}
---------	---	--------	------------------------

HL510NC



Podlahový vpust s vodorovným odtokom DN40/50 s pevnou izolačnou prírubou a límcem CeraDrain z polymerbetónu pre napojenie na stierkové hydroizolácie, 121x121mm KLICK-KLACK/115x115mm. Trieda zaťaženia K3 (300kg) Stavebná výška 95mm.

HL510NC	DN40/50, trieda zaťaženia K3 (300 kg).....	€176,06	€211,27 ^{sDPH} *
HL510NCK	Teleso podlahového vpustu "Cera Drain"	€143,37	€172,05 ^{sDPH} *

Náhradné diely

HL0510NC.2E	Výškovno nastaviteľné nožičky so zvukovou izoláciou - 2 ks, plus fixačný materiál	€24,72	€29,67 ^{sDPH}	HL3200	Nádstavec 100 mm s nerezovým rámkom V4A 121x121 mm	€36,25	€43,50 ^{sDPH}
HL0510NC.1E	sklenená tkanina	€12,25	€14,71 ^{sDPH}	HL037N.1E	Nerezová vtoková mriežka 115x115mm	€16,79	€20,15 ^{sDPH}
HL0510.7EKK	Sifónová vložka komplet s O-krúžkom k systému KLICK-KLACK	€12,67	€15,20 ^{sDPH}	HL037N.OE	Stavebná krytka 123x123	€1,50	€1,80 ^{sDPH}
HL01067D	O-krúžok 92x4 mm k HL36N	€1,29	€1,54 ^{sDPH}	HL3000.1	Plastový nadstavec ø110mm s nerezovým rámom 121x121mm a mriežkou 115x115mm a zápachovým uzáverom	€58,64	€70,36 ^{sDPH}

HL510NG

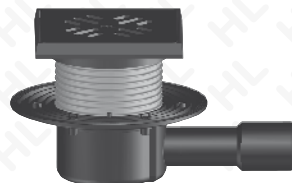

Podlahový vpust s horizontálnym odtokom DN40/50 s pevnou izolačnou prírubou, plastovým nadstavcom, s mriežkou 137 x 137 mm a rámečkom z liatiny 150 x 150 mm a zápachovým uzáverom umiestneným v nastavci. Trieda zaťaženia L15(1500kg). Ako príslušenstvo je možné objednať HL85N a HL340N. Izolačná súprava pre napojenie na vodorovné hydroizolácie série HL 83.

HL510NG	DN 40/50	€82,68	€99,22 ^{sDPH}
---------	----------------	--------	------------------------

Náhradné diely

HL39.1G	Plastový nadstavec ø 110mm s rámečkom i mriežkou 150x150 mm z liatiny a sifónovou vložkou	€74,32	€89,18 ^{sDPH}
---------	---	--------	------------------------

HL510NPr



Podlahový vpust s horizontálnym odtokom, pevnou izolačnou prírubou, vtokovou mriežkou z nerezovej ocele 115 x 115 mm a zápachovým uzáverom "PRIMUS", umiestnenom v nastavci ø110 mm, s rámom 123x123 mm. Trieda zaťaženia K3 (300kg). Ako príslušenstvo je možné objednať HL85N a HL340N. Izolačná súprava pre napojenie na vodorovné hydroizolácie série HL 83.

HL510NPr	DN 40/50	€52,99	€63,59 ^{sDPH}
----------	----------------	--------	------------------------

Náhradné diely

HL37NPr	Nadstavec ø110/123x123mm s nerezovou vtokovou mriežkou 115x115mm a zápachovým uzáverom PRIMUS	€47,80	€57,36 ^{sDPH}
---------	---	--------	------------------------

HL510NR

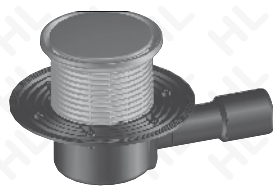

Podlahový vpust ako HL 510N, avšak s kruhovou vtokovou krytkou ø 112 mm a rámkom ø 133 mm z nerezovej ocele. Trieda zaťaženia K3 (300kg). Ako príslušenstvo je možné objednať HL85N a HL340N. Izolačná súprava pre napojenie na vodorovné hydroizolácie série HL 83.

HL510NR€58,98 €70,78^{sDPH}

Náhradné diely

HL38N.1 Nadstavec ø110 mm s kruhovou vtokovou krytkou ø 112 mm a rámkom ø 133 mm z nerezovej ocele a zápachovým uzáverom €61,42 €73,71^{sDPH}

HL510NPrG

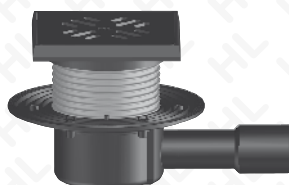

Podlahový vpust s horizontálnym odtokom, plastovým nadstavcom ø110 mm, s mriežkou a rámkom z liatiny 150 x 150/137 x 137 mm a zápachovým uzáverom "PRIMUS". Trieda zaťaženia L15(1500kg). Ako príslušenstvo je možné objednať HL85N a HL340N. Izolačná súprava na pripojenie na vodorovné hydroizolácie série HL 83.

HL510NPrG DN 40/50€95,58 €114,70^{sDPH}

Náhradné diely

HL39PrG Plastový nadstavec ø 110mm s rámkom 150x150 mm a mriežkou 137 x 137 mm z liatiny a zápachovou vložkou "Primus" €87,71 €105,26^{sDPH}

HL510NPrR



Podlahový vpust ako HL 510NR, avšak so zápachovým uzáverom "Primus", s kruhovou vtokovou krytkou ø 112 mm a rámkom ø 133 mm z nerezovej ocele. Ako príslušenstvo je možné objednať HL85N a HL340N. Izolačná súprava na pripojenie na vodorovné hydroizolácie série HL 83.

HL510NPrR€72,62 €87,15^{sDPH}

Náhradné diely

HL38NPr Plastový nadstavec ø110mm s kruhovým vtokovým rámkom ø 133 mm a krytkou ø 112 mm z nerezovej ocele a zápachovým uzáverom "Primus" €68,45 €82,14^{sDPH}

HL510N-3000



Podlahový vpust DN 40/50 horizontálny s protizápachovým uzáverom, nerezový rám 121 x 121 m "KLICK-KLACK" / nerezová mriežka 115 x 115 mm. Trieda zaťaženia K3 (300kg). Ako príslušenstvo je možné objednať HL85N a HL340N. Izolačná súprava pre napojenie na vodorovné hydroizolácie série HL 83.

HL510N-3000 DN 40/50€62,78 €75,33^{sDPH}

HL510N-3120 DN 40/50 QUADRA€104,05 €124,87^{sDPH *}

HL510N-3121 DN 40/50 SEINE€104,05 €124,87^{sDPH *}

HL510N-3123 DN 40/50 ORINOKO€104,05 €124,87^{sDPH *}

HL510N-3124 DN 40/50 NIL€104,05 €124,87^{sDPH *}

HL510N-3125 DN 40/50 YUKON€104,05 €124,87^{sDPH *}

HL510N-3020



Podlahový vpust s vodorovným odtokom DN40/50, zápachovým uzáverom (hladina vody 50 mm), umiestneným v nadstavci ø110 mm s rámom 132 x 132 mm, s možnosťou výškovej úpravy, krytom na vlepenie dlažby 112 x 112 mm. Vnútorý rozmer na vlepenie dlažby 104 x 104 x 12 mm. Trieda zaťaženia K3 (300 kg). Ako príslušenstvo je možné objednať HL85N a HL340N. Izolačná súprava pre napojenie na odorovné hydroizolácie série HL 83(HL83.3020).

HL510N-3020 DN40/50, s nadstavcom s rámom 132 x 132 mm a krytom z nerezovej ocele na nalepenie

dlažby 112 x 112 mm€129,18 €155,01^{sDPH}

HL510NK-3020 Teleso vpustu so stavebnou ochrannou krytkou na kombinácie s nadstavcami HL3020€29,38 €35,25^{sDPH}

Náhradné diely

HL3020 Nadstavec ø110 mm s rámom 132 x 132 mm a krytom z nerezovej ocele na nalepenie dlažby 112 x 112 mm €93,93 €112,72^{sDPH}

HL0510.7EKK Sifónová vložka komplet s O-krúžkom k systému KLICK-KLACK €12,67 €15,20^{sDPH}

HL03020.0E Hlboká ochranná stavebná krytka vhodná k sérii HL3020 €21,39 €25,67^{sDPH}

HL510NPr-3000



Podlahový vpust DN 40/50 horizontálny so zápachovým uzáverom Primus, nerezový rám 121 x 121 m "KLICK-KLACK" / nerezová mriežka 115 x 115 mm. Ako príslušenstvo je možné objednať HL85N a HL340N. Izolačná súprava pre napojenie na vodorovné hydroizolácie série HL 83.

HL510NPr-3000 DN 40/50€76,20 €91,44^{sDPH}

HL510NPr-3120 DN 40/50 QUADRA€111,05 €133,26^{sDPH *}

HL510NPr-3121 DN 40/50 SEINE€111,05 €133,26^{sDPH *}

HL510NPr-3123 DN 40/50 ORINOKO€111,05 €133,26^{sDPH *}

HL510NPr-3124 DN 40/50 NIL€111,05 €133,26^{sDPH *}

HL510NPr-3125 DN 40/50 YUKON€111,05 €133,26^{sDPH *}

HL510NPr-3020



Podlahový vpust s vodorovným odtokom DN40/50, zápachovým uzáverom "PRIMUS" (hladina vody 50 mm), umiestneným v nadstavci ø110 mm s rámom 132 x 132 mm, s možnosťou výškovej úpravy, krytom na vlepenie dlažby 112 x 112 mm. Vnútorý rozmer na vlepenie dlažby 104 x 104 x 12 mm. Trieda zaťaženia K3 (300 kg). Ako príslušenstvo je možné objednať HL85N a HL340N. Izolačná súprava pre napojenie na odorovné hydroizolácie série HL 83(HL83.3020).

HL510NPr-3020 DN40/50, s nadstavcom s rámom 132 x 132 mm a krytom z nerezovej ocele na nalepenie dlažby 112 x 112 mm€135,13 €162,16^{sDPH}

HL510NK-3020 Teleso vpustu so stavebnou ochrannou krytkou na kombinácie s nadstavcami HL3020€29,38 €35,25^{sDPH}

Náhradné diely

HL3020 Nadstavec ø110 mm s rámom 132 x 132 mm a krytom z nerezovej ocele na nalepenie dlažby 112 x 112 mm €93,93 €112,72^{sDPH}

HL2000KK Zápachový uzáver "Primus" s O-krúžkom k systému KLICK-KLACK €18,92 €22,70^{sDPH}

HL03020.0E Hlboká ochranná stavebná krytka vhodná k sérii HL3020 €21,39 €25,67^{sDPH}

*) Výrobok je zaradený do zvýhodnenej cenovej skupiny.

HL511N



Zápachový uzáver DN50 pre sprchovacie vaničky s odpadovým otvorom Ø 90 mm, s plochou krytkou z nerezovej ocele Ø 113 mm a so zvislým odtokom. Zápachový uzáver 50 mm. Jednoduchý vstup do kanalizácie v prípade upchatia potrubia. Maximálny prietok : 31,8 l/min.

HL511N	DN50.....	€76,13	€91,36 ^{sDPH}
--------	-----------	--------	------------------------

HL513-100G/50



Zápachový uzáver ku keramickým výlevkám(s otvorom 60-65mm), s krytkou z ušľachtilej ocele pr. 86mm. S guľovým kĺbom na odtoku DN50 pre jednoduchšie pripojenie. Zápachový uzáver sa dodáva bez zátky ventilu a bez krycej ružice odtoku. Zápachový uzáver - 70mm vody. Doporučené napr. pre: Keramickú výlevku od KOLO...Quelle, Ideal Standard...Duoro

HL513-100G/50	€29,21	€35,05 ^{sDPH}
---------------	-------	--------	------------------------

HL513/S



Odpadový ventil pre sprchové vane s krytom z ušľachtilej ocele, zvislým odtokom, vhodný pre HL 100G, DN 40.

HL513/S	€27,25	€32,70 ^{sDPH}
HL513/S.0	odpadový ventil ako HL 513 S, ale bez krytky.....	€16,35	€19,61 ^{sDPH}

Náhradné diely

HL01053D	Tesnenie k ventilu	€2,14	€2,57 ^{sDPH}	HL514/S.1	Krytka z ušľachtilej ocele ø86mm	€10,33	€12,39 ^{sDPH}
HL0514S.1E	Vložka ventilu	€4,30	€5,17 ^{sDPH}				

HL514



Zápachová uzávierka pre sprchové vane s odpadovým ventilom 6/4" a zátkou, odtok s guľovým kĺbom DN 40/50

HL514	Pre odpadové odtoky spchovacích vaničiek Ø 52 mm.....	€23,38	€28,06 ^{sDPH}
HL514-80	Pre odpadové odtoky spchovacích vaničiek Ø 60 mm.....	€28,14	€33,77 ^{sDPH}

Náhradné diely

HL01044D	Zátka 6/4"	€3,88	€4,65 ^{sDPH}	HL0514.1E	Tanierik ventilu z nerezovej ocele 6/4"	€4,57	€5,48 ^{sDPH}
HL015.6E	Zátka ventilu 5/4"			HL0514.11E	Nerezová vtoková mriežka d 80mm	€4,78	€5,74 ^{sDPH}
HL024.5E	Kružok k zátke	€1,29	€1,54 ^{sDPH}	HL0514.6E	Skrutka k ventilu	€3,20	€3,84 ^{sDPH}
HL01053D	Tesnenie k ventilu	€2,14	€2,57 ^{sDPH}	HL0514.12E	Liko - skrutky M6x80mm	€2,94	€3,52 ^{sDPH}
HL01075D	Tesnenie ventilu 85x57mm	€2,14	€2,57 ^{sDPH}	HL526	Sitko na vlasy 6/4"	€1,50	€1,80 ^{sDPH}

HL514/SN



Zápachová uzávierka pre sprchové vane s odpadovým ventilom 6/4", samočistiaca, s krytkou z ušľachtilej ocele Ø 86 mm, na prianie farebná, s guľovým kĺbom na odtoku stavebná výška 80 mm.

HL514/SN	Pre odpadové odtoky spchovacích vaničiek Ø 52 mm.....	€23,38	€28,06 ^{sDPH}
HL514/SN-80	Pre odpadové odtoky spchovacích vaničiek Ø 60 mm.....	€23,38	€28,06 ^{sDPH}
HL514/SN.0	Zápachová uzávierka pre vane sprchových kútov DN 40/50 bez pohľadových dielov.....	€19,17	€23,00 ^{sDPH}
HL514/SNV	Zápachová uzávierka pre vane sprchových kútov DN 40/50 s krytkou z ušľachtilej ocele a pripojením na hadicu 8-13 mm.....	€36,20	€43,44 ^{sDPH}
HL514/S.1	Krytka z nerezovej ocele ø86mm.....	€10,33	€12,39 ^{sDPH}
HL514/S.2	Krytka z leštenej mosadze ø86mm.....	€43,44	€52,13 ^{sDPH}
HL514/S.3	Krytka biela ø86mm.....	€31,93	€38,32 ^{sDPH}
HL514/S.11	Krytka zlatá ø86mm.....	€43,44	€52,13 ^{sDPH}
HL514/S.1X		

Náhradné diely

HL01053D	Tesnenie k ventilu	€2,14	€2,57 ^{sDPH}	HL0514S.3E	Ventilová vložka pre d 80mm	€4,30	€5,17 ^{sDPH}
HL01075D	Tesnenie ventilu 85x57mm	€2,14	€2,57 ^{sDPH}	HL514/S.1	Krytka z ušľachtilej ocele ø86mm	€10,33	€12,39 ^{sDPH}
HL0514S.1E	Vložka ventilu	€4,30	€5,17 ^{sDPH}				

HL515



Prepadová trubka z plexiskla 100 mm / 6/4" k HL514 a HL80.2(H), v dĺžkách á 100 mm

HL515	€10,97	€13,16 ^{sDPH}
HL515-L1	dĺžka 101 - 250 mm.....		
HL515-L2	dĺžka 251 - 500 mm.....		
HL515-L3	dĺžka 501 - 750 mm.....		
HL515-L4	dĺžka 751 - 1000 mm.....		
HL515-L5	dĺžka 1001 - 1300 mm.....		
HL515-L6	dĺžka 1301 - 1500 mm.....		

Náhradné diely

HL01030D	Tesnenie 41x35mm k HL 515,HL 516	€1,09	€1,31 ^{sDPH}
----------	----------------------------------	-------	-----------------------

HL515/S

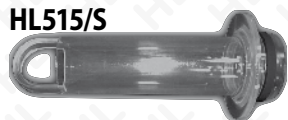

Prepadová rúrka z plexiskla 100/38 mm k HL514/SN a HL513/S

HL515/S €17,42 €20,90^{DPH}

Náhradné diely

HL01060D O-krúžky 28x3 mm €9,22 €11,06^{DPH}

HL517



Prepadová rúrka z plexiskla 105 mm/80mm k HL522(V)

HL517 €19,17 €23,00^{DPH}

Náhradné diely

HL0431.2E O-krúžok 58,6x3 mm €1,29 €1,54^{DPH}

HL520

Zápachový uzáver na vaničky sprchovacích kútov s odtokovým otvorom pre vrtanie 90 mm s krytkou z nerezovej ocele pr. 112 mm (s bezfarebným lakovaním) a s nastaviteľným kĺbom na odtoku. Zápachový uzáver: 50 mm so sítkou na nečistoty. Stavebná výška 83 mm. Prietok pri horizontálnom pripojení 0,88 l/sec. a vertikálnom pripojení 1,25 l/sec.!!!! Príslušenstvo:krytky HL522.2, HL522.3 a HL522.4



HL520 DN 50, s krytkou z nerezovej ocele ø112mm €69,81 €83,77^{DPH}

HL520.0 Ako HL520, ale bez krytky €37,84 €45,40^{DPH}

HL522.1 Krytka z nerezovej ocele ø112 mm €37,67 €45,21^{DPH}

HL520F DN40/50, stav. Výška 72 mm, max prietok 36 l/min. Na dodanie od 8/2013.....

Náhradné diely

HL0520.0E Stavebná krytka/montážny element k HL520 €2,57 €3,09^{DPH}

HL0520.1E Skrutkovací ventil k HL520-Sérii €12,47 €14,96^{DPH}

HL0520.2E Pryžový (gumenný) zápachový uzáver k HL520 €6,80 €8,15^{DPH}

HL0520.3E Sítka na vlasy k HL520 €5,48 €6,57^{DPH}

HL01100D Tesnenie ventilu €2,14 €2,57^{DPH}

HL01106D Penové tesnenie 112 x 8 mm pre HL520 a HL522E k vaničkám s nerovným dnom odpadového otvoru. €9,17 €11,00^{DPH}

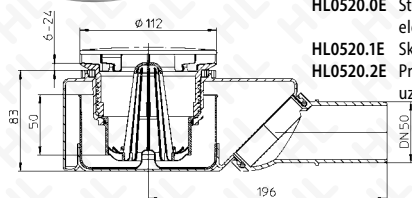

HL521



Zápachový uzáver DN40 pre sprchovacie vaničky s odpadovým otvorom Ø 90 mm, s krytkou z nerezovej ocele Ø 113 mm s otočným kĺbom. Vyberateľný zápachový uzáver: 30 mm. Výška zápachového uzáveru nezodpovedá požiadavkám normy na pripojenie je potrebné na potrubie pri zápachovom uzávère inštalovať kanalizačnú privzdušňovaciu hlavicu HL903, HL904. Stavebná výška 60 mmMaximálny prietok : 0,42 l/sec. stavebná ochranná zátka je tiež ako montážny kľúč.

HL521 DN40..... €77,69 €93,22^{DPH}

HL521.1 Plochá krytka z nerezovej ocele Ø 113 mm..... €42,03 €50,43^{DPH}

Náhradné diely

HL0521.0E Stavebná ochranná zátka/ montážny kľúč €2,11 €2,53^{DPH}

HL0521.1E dlhý a krátky ventilový závit k HL521 €5,15 €6,18^{DPH}

HL0521.3E Vložka zápachového uzáveru €6,40 €7,68^{DPH}

HL0521.4E Dištančný krúžok k HL521 €1,25 €1,50^{DPH}

HL01104D Tesnenie ventilu pre HL521 €3,78 €4,53^{DPH}

HL01106D Penové tesnenie 112 x 8 mm pre HL520 a HL522E k vaničkám s nerovným dnom odpadového otvoru. €9,17 €11,00^{DPH}

HL522(E)



Zápachový uzáver DN40/50 pre vane sprchových kútov s odtokovým otvorom ø90 mm s krytkou z ušľachtilej ocele, na želanie krytka farebná s nastaviteľným guľovým kĺbom na odtoku. Zápachový uzáver: 50mm. Stavebná výška 83 mm.

HL522 DN 40/50 €69,81 €83,77^{DPH}

HL522E DN 40/50, s krytkou bez lakovania..... €35,01 €42,01^{DPH}

HL522.0 Ako HL 522, avšak bez krytky €37,84 €45,40^{DPH}

HL522V Ako HL 522, avšak s pripojením na hadicu 8-13 mm €89,59 €107,51^{DPH}

HL522V.0 Ako HL 522V, avšak bez krytky €48,38 €58,05^{DPH}

HL522.1 Krytka z nerezovej ocele ø112 mm €37,67 €45,21^{DPH}

HL522.2 Krytka z leštenej mosadze ø112mm €100,63 €120,75^{DPH}

HL522.3 Krytka biela ø112mm €79,75 €95,70^{DPH}

HL522.11 Krytka zlatá ø112mm €100,63 €120,75^{DPH}

HL522.1X Krytka z nerezovej ocele - zvýšené rebrá pre lepší prietok vody. Ø112mm.....

Náhradné diely

HL01076D Tesnenie ventilu k HL 522(V) 109x88mm €2,14 €2,57^{DPH}

HL0522.0E Ventil so závitom/montážny kľúč k HL522 €12,47 €14,96^{DPH}

HL0522.1E Ventil so závitom 3-23mm €12,47 €14,96^{DPH}

HL0522.2E Sifónová vložka komplet €12,67 €15,20^{DPH}

HL0431.2E O-krúžok 58,6x3 mm €1,29 €1,54^{DPH}

HL19.2 Pripojovacie koleno 1" x pripojenie hadice 8-13 mm €4,52 €5,42^{DPH}

HL0522.1E Ventil so závitom 3-23mm €12,47 €14,96^{DPH}

HL0522.1XE Ventil so závitom 13-33mm k HL522 pre silné dno sprchovacích vaničiek €12,47 €14,96^{DPH}

HL522.1XLE Ventil so závitom 30-50 mm k HL522, pre silné dno sprchovacích vaničiek

HL01106D Penové tesnenie 112 x 8 mm pre HL520 a HL522E k vaničkám s nerovným dnom odpadového otvoru. €9,17 €11,00^{DPH}

HL523N

Systémová doska pre podlahy sprchových kútov, vrátane odtoku DN40/50 s guľovým kĺbom na odtoku, zápachovým uzáverom, s výškovo nastaviteľným, chromovaným plastovým rámom 145x145mm/9mm a s nerezovou vtokovou mriežkou 115x115mm v rámečku 121x121mm. Systémová doska je vyrobená z EPS polystyrénu s integrovaným 3% spádom a je izolovaná proti vode. Tesniaca páska nieje súčasťou balenia. Ďalšie rozmery na vyžiadanie!



HL523N-90x90	Odtok DN 40/50, 90x90cm	€191,65	€229,98 ^{DPH} *
HL523N-120x120	Odtok DN 40/50, 120x120cm	€229,87	€275,84 ^{DPH} *
HL523N-100x100	Odtok DN 50, 100x100cm	€300,22	€360,26 ^{DPH} *
HL523N-100x80	Odtok DN 50, 100x80cm	€300,22	€360,26 ^{DPH} *
HL523N-100x90	Odtok DN 50, 100x90cm	€300,22	€360,26 ^{DPH} *
HL523N-110x100	Odtok DN 50, 110x100cm	€324,10	€388,93 ^{DPH} *
HL523N-110x110	Odtok DN 50, 110x110cm	€350,38	€420,46 ^{DPH} *
HL523N-110x80	Odtok DN 50, 100x80cm	€300,22	€360,26 ^{DPH} *
HL523N-110x90	Odtok DN 50, 110x90cm	€300,22	€360,26 ^{DPH} *
HL523N-120x100	Odtok DN 50, 120x100cm	€347,99	€417,59 ^{DPH} *
HL523N-120x110	Odtok DN 50, 120x110cm	€371,35	€445,62 ^{DPH} *
HL523N-120x80	Odtok DN 50, 120x80cm	€300,22	€360,26 ^{DPH} *
HL523N-120x90	Odtok DN 50, 120x90cm	€319,33	€383,19 ^{DPH} *
HL523N-130x100	Odtok DN 50, 130x100cm	€371,88	€446,26 ^{DPH} *
HL523N-130x110	Odtok DN 50, 130x110cm	€402,94	€483,53 ^{DPH} *
HL523N-130x120	Odtok DN 50, 130x120cm	€434,00	€520,80 ^{DPH} *
HL523N-130x130	Odtok DN 50, 130x130cm	€465,06	€558,07 ^{DPH} *
HL523N-130x80	Odtok DN 50, 130x80cm	€309,77	€371,72 ^{DPH} *
HL523N-130x90	Odtok DN 50, 130x90cm	€332,87	€399,44 ^{DPH} *
HL523N-140x100	Odtok DN 50, 140x100cm	€395,77	€474,93 ^{DPH} *
HL523N-140x110	Odtok DN 50, 140x110cm	€429,22	€515,06 ^{DPH} *
HL523N-140x120	Odtok DN 50, 140x120cm	€462,67	€555,20 ^{DPH} *
HL523N-140x140	Odtok DN 50, 140x140cm	€529,56	€635,47 ^{DPH} *
HL523N-140x80	Odtok DN 50, 140x80cm	€328,88	€394,66 ^{DPH} *
HL523N-140x90	Odtok DN 50, 140x90cm	€362,33	€434,80 ^{DPH} *
HL523N-150x100	Odtok DN 50, 150x100cm	€419,66	€503,60 ^{DPH} *
HL523N-150x110	Odtok DN 50, 150x110cm	€455,49	€546,59 ^{DPH} *
HL523N-150x120	Odtok DN 50, 150x120cm	€491,33	€589,60 ^{DPH} *
HL523N-150x130	Odtok DN 50, 150x130cm	€527,01	€632,41 ^{DPH} *
HL523N-150x140	Odtok DN 50, 150x140cm	€563,00	€675,60 ^{DPH} *
HL523N-150x150	Odtok DN 50, 150x150cm	€598,83	€718,60 ^{DPH} *
HL523N-150x80	Odtok DN 50, 150x80cm	€347,99	€417,59 ^{DPH} *
HL523N-150x90	Odtok DN 50, 150x90cm	€383,82	€460,59 ^{DPH} *
HL523N-160x100	Odtok DN 50, 160x100cm	€443,55	€532,26 ^{DPH} *
HL523N-160x110	Odtok DN 50, 160x110cm	€481,78	€578,14 ^{DPH} *
HL523N-160x120	Odtok DN 50, 160x120cm	€520,00	€624,00 ^{DPH} *
HL523N-160x130	Odtok DN 50, 160x130cm	€558,23	€669,87 ^{DPH} *
HL523N-160x140	Odtok DN 50, 160x140cm	€596,44	€715,73 ^{DPH} *
HL523N-160x150	Odtok DN 50, 160x150cm	€634,67	€761,61 ^{DPH} *
HL523N-160x160	Odtok DN 50, 160x160cm	€672,90	€807,48 ^{DPH} *
HL523N-160x80	Odtok DN 50, 160x80cm	€366,94	€440,33 ^{DPH} *
HL523N-160x90	Odtok DN 50, 160x90cm	€405,33	€486,39 ^{DPH} *
HL523N-80x80	Odtok DN 50, 80x80cm	€300,22	€360,26 ^{DPH} *
HL523N-90x80	Odtok DN 50, 90x80cm	€300,22	€360,26 ^{DPH} *

Náhradné diely

HL0523N.1E	Odtoková sada	€90,30	€108,36 ^{DPH}	HL0520.3E	Sítka na vlasy k HL520	€5,48	€6,57 ^{DPH}
HL0523N.2E	Výškovo nastaviteľný rám HL523N krátky, 121 x 121 mm, chromovaný, výškovo nastaviteľný od 8 - 18 mm.	€11,46	€13,76 ^{DPH}	HL0523N-90x90E	Systémová doska 90 x 90 cm.	€364,45	€437,33 ^{DPH} *
HL037N.0E	Stavebná krytka 123x123	€1,50	€1,80 ^{DPH}	HL0523N-120x120E	Systémová doska 120 x 120 cm.	€520,31	€624,37 ^{DPH} *
HL037N.1E	Nerezová vtoková mriežka 115x115mm	€16,79	€20,15 ^{DPH}				
HL01100D	Tesnenie ventilu	€2,14	€2,57 ^{DPH}	Prísľušenstvo			
HL0520.0E	Stavebná krytka/montážny element k HL520	€2,57	€3,09 ^{DPH}	HL0523N.3E	Výškovo nastaviteľný rám HL523N krátky, 121 x 121 mm, chromovaný, výškovo nastaviteľný od 18 - 25 mm.	€12,45	€14,94 ^{DPH}
HL0520.1E	Skrutkovací ventil k HL520-Sérií	€12,47	€14,96 ^{DPH}				
HL0520.2E	Pryžový (gumenný) zápacový uzáver k HL520	€6,80	€8,15 ^{DPH}				

HL523U



Podkladový element s predvrtaným otvorom pre systémové dosky sprchovacích kútov. Hrúbka 85 mm, materiál polystyrén EPS. Vhodný pre nízkoenergetické resp. pasívne domy.

HL523U-90x90	Podkladový element 90x90cm s predvrtaným otvorom	€40,10	€48,12 ^{DPH} *
HL523U-120x120	Podkladový element 120x120cm s predvrtaným otvorom	€63,79	€76,55 ^{DPH} *

HL524



Zápachová uzávierka k vaniam sprchovacích kútov s 50mm otvorom, s guľovým kĺbom na odtoku a integrovanou prepacovou trubicou (0-70 mm). Krytka - chróm.

HL524	DN50/40	€46,69	€56,03 ^{DPH}
-------	---------	--------	-----------------------

Náhradné diely

HL0524.0E	Nastaviteľná prepacová trubica 0 - 70 mm	€19,17	€23,00 ^{DPH}	HL0524.3E	Ventil so závitom dĺžka 30 mm, pre vaničky hrúbky do 8 - 16 mm mm	€4,30	€5,17 ^{DPH}
HL0524.1E	Chromovaná krytka ø 75 mm	€9,22	€11,06 ^{DPH}				
HL0524.2E	Ventil so závitom dĺžka 20 mm, pre vaničky hrúbky do 8 mm	€4,30	€5,17 ^{DPH}				

HL525, HL526

Sitko na zachytávanie vlasov pre odpadový ventil

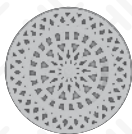

HL525	5/4"	€1,50	€1,80 ^{DPH} *
HL526	6/4"	€1,50	€1,80 ^{DPH} *

HL530



Sprchovací blok - podlahový žlab dĺžky 1200 x 256 x 115 mm s centricky umiestneným odtokovým vpustom DN50 s vodorovným odtokom, so zápachovým uzáverom "PRIMUS", s výškovo nastaviteľným rámom a krytom vpustu na nalepenie dlažby v šedej farbe(HL0530.G). Modul je vyrobený z EPS polystyrénu s integrovaným spádom do odtokového žlabu a je odizolovaný proti vode. Služi k napojeniu vodorovných alternatívnych hydroizolácií - hydroizolačných stierok. Smer pripojenia odtoku je možné nastaviť podľa odtokového potrubia do priestoru alebo do steny, dĺžku modulu je možné ľubovoľne upravovať rezaním alebo prikladaním predĺžovacích prvkov(HL530.V) Nemožno rezať drážku pre odtokové potrubie do nosného modulu!!!! Stavebná výška modulu je 115mm. Stavebný ochranný kryt rámu je v balení výrobku. Maximálny prietok 0,8 l/sec.

HL530	Základný model, pohľadové diely v šedej farbe	€151,52	€181,82 ^{DPH} *
HL530.0	Podlahový žlab bez pohľadových dielov(rám + kryt) ale so zápachovým uzáverom "PRIMUS"	€134,09	€160,90 ^{DPH} *
HL0530.G	Pohľadové diely v šedej farbe	€37,39	€44,87 ^{DPH} *
HL0530.W	Pohľadové diely v bielej farbe	€37,39	€44,87 ^{DPH} *
HL0530.S	Pohľadové diely v čiernej farbe.....	€37,39	€44,87 ^{DPH} *
HL0530.B	Pohľadové diely v hnedej farbe	€37,39	€44,87 ^{DPH} *
HL0530.C	Pohľadové diely v chróme.....	€51,89	€62,27 ^{DPH} *
HL0530.GG	Pohľadové diely v šedej farbe so vstavaným skleneným krytom v šedej farbe	€215,19	€258,23 ^{DPH} *
HL0530.WG	Pohľadové diely v bielej farbe so vstavaným skleneným krytom v bielej farbe.....	€215,19	€258,23 ^{DPH} *
HL0530.BG	Pohľadové diely v čiernej farbe so vstavaným skleneným krytom v čiernej farbe	€215,19	€258,23 ^{DPH} *
HL0530.SG	Pohľadové diely v hnedej farbe so vstavaným skleneným krytom v hnedej farbe	€215,19	€258,23 ^{DPH} *

Náhradné diely

HL0530.1E	Sprchovací blok bez pohľadových dielov (rám+ krytka) bez zápachového uzáveru PRIMUS	€233,09	€279,71 ^{DPH} *
HL0530.2E	Zápachový uzáver "PRIMUS" kompletný	€28,80	€34,56 ^{DPH} *
HL0530.G	Pohľadové diely v šedej farbe	€37,39	€44,87 ^{DPH} *



HL530F



Sprchovací blok - podlahový žlab dĺžky 1200 x 256 x 85 mm s centricky umiestneným odtokovým vpustom DN50 s vodorovným odtokom, so zápachovým uzáverom 30 mm "PRIMUS", s výškovo nastaviteľným rámom (7 - 17 mm), rámom 150 x 150 mm a krytom vpustu 133 x 133 mm na nalepenie dlažby v šedej farbe(HL0530.G). Modul je vyrobený z EPS polystyrénu s integrovaným spádom do odtokového žlabu a je odizolovaný proti vode. Služi k napojeniu vodorovných alternatívnych hydroizolácií - hydroizolačných stierok. Smer pripojenia odtoku je do priestoru, dĺžku modulu je možné ľubovoľne upravovať rezaním alebo prikladaním predĺžovacích prvkov(HL530.V) Nemožno rezať drážku pre odtokové potrubie do nosného modulu!!!! Stavebná výška modulu je 85 mm. Stavebný ochranný kryt rámu je v balení výrobku. Maximálny prietok 0,6 l/sec.

HL530F	Základný model, pohľadové diely v šedej farbe	€132,39	€158,87 ^{DPH} *
HL530F.0	Podlahový žlab bez pohľadových dielov(rám + kryt) ale so zápachovým uzáverom "PRIMUS"	€117,15	€140,58 ^{DPH} *

Náhradné diely

HL0530F.1E	Sprchovací blok bez pohľadových dielov (rám+ krytka) bez zápachového uzáveru PRIMUS	€203,66	€244,40 ^{DPH} *
HL0530F.2E	Zápachový uzáver "PRIMUS" kompletný 30 mm.	€27,96	€33,55 ^{DPH} *
HL0530.G	Pohľadové diely v šedej farbe	€37,39	€44,87 ^{DPH} *

HL530V



Predĺžovací modul podlahového žlabu bez odtokového vpustu. Modul je vyrobený z EPS polystyrénu s integrovaným spádom do odtokového žlabu a je odizolovaný proti vode. Služi k variabilnému predĺženiu podlahového žlabu a pre napojenie vodorovných alternatívnych hydroizolácií - hydroizolačných stierok. Stavebná výška modulu je 115mm. K dodaniu od VI. 2009

HL530V-120	Predĺžovací modul 120cm	€92,05	€110,46 ^{DPH} *
HL530V-60	Predĺžovací modul 60cm	€48,84	€58,61 ^{DPH} *
HL530V-30	Predĺžovací modul 30cm	€28,65	€34,38 ^{DPH} *

HL530VF

Predĺžovací modul podlahového žlabu bez odtokového vpustu. Modul je vyrobený z EPS polystyrénu s integrovaným spádom do odtokového žlabu a je odizolovaný proti vode. Služi k variabilnému predĺženiu podlahového žlabu a pre napojenie vodorovných alternatívnych hydroizolácií - hydroizolačných stierok. Stavebná výška modulu je 85 mm.

HL530VF-120	Predĺžovací modul 120cm	€92,05	€110,46 ^{DPH} *
HL530VF-60	Predĺžovací modul 60cm	€48,84	€58,61 ^{DPH} *
HL530VF-30	Predĺžovací modul 30cm	€28,65	€34,38 ^{DPH} *

*) Výrobok je zaradený do zvýhodnenej cenovej skupiny.

HL531



Sprchovací žľab so zápachovým uzáverom PRIMUS - nezapácha ani v suchom stave. Teleso zápachového uzáveru je vsadené do EPS – extrudovaného tvrdého polystyrénu s možnosťou napojenia na DN50 a s vodotesnou povrchovou kaširovanou textíliou, na ktorú je možné lepiť priamo dlažbu. D x š x v 1200mm x 200 mm x 79 mm s 3 %-ným zakomponovaným spádom. Dĺžku je možné nastavovať podľa rozmeru na stavbe. Prietok 0,55 l/s.

HL531 €206,17 €247,40^{DPH} *)
HL531.0 Teleso sprchavacieho žľabu "PRIMUS-LINE" bez nerezového krytu ale so zápachovým uzáverom "PRIMUS" *)

Náhradné diely

HL0531.0E
HL0531.1E

HL0531.3E

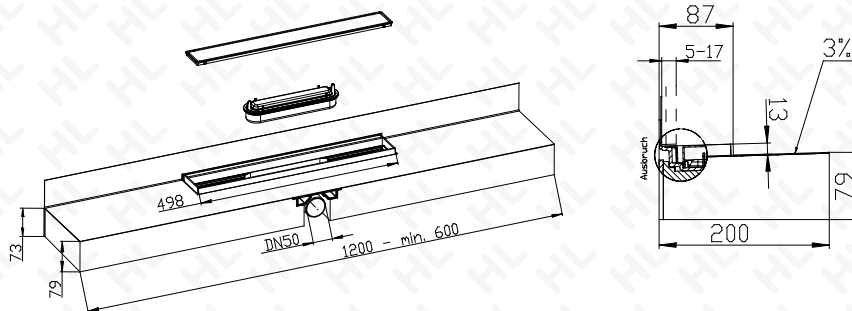

HL531S

Kryt Standard k HL531(0) dodávka od 6/2013

HL531S *)

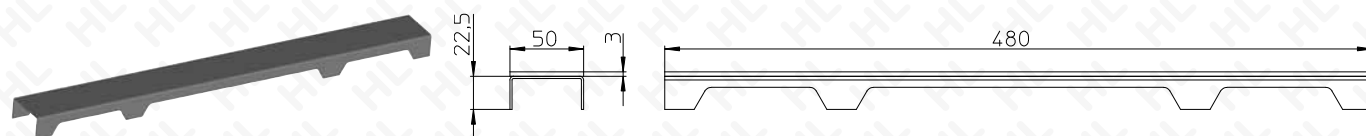

HL531D

Kryt Design k HL531(0) dodávka od 6/2013

HL531D *)

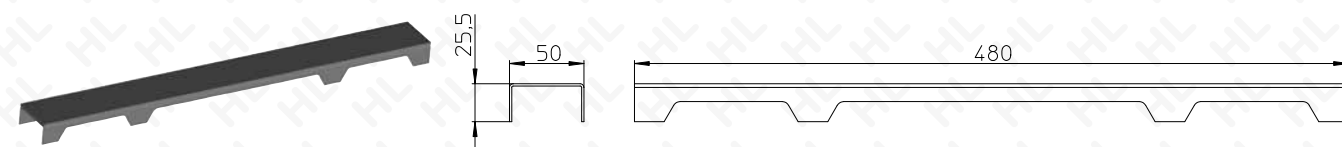

HL531V

Predĺžovací modul sprchovacieho žľabu HL531(0), rozmer 600 x 200 x 79 mm. Modul je vyrobený z EPS 40 polystyrénu s integrovaným spádom 3% a je odizolovaný proti vode izolačným náterom s textíliou a presahmi na dlhých stranách modulu. Služi k priamemu napojeniu vodorovných kontaktných-alternatívnych vodotesných hydroizolácií-hydroizolačných stierok. Dĺžku modulu je možné ľubovoľne upravovať rezaním, alebo predĺžovať pomocou ďalších modulov HL531V-60. Nerežte drážku pre odtokové potrubie do hlavného modulu!!! Minimálna stavebná výška modulu je 79 mm. Na nalepenie sa používa neexpandujúca PUR pena, alebo stavebné lepidlo. K dodaniu od 6/2013.

HL531V-60 Predĺžovací modul 60 cm..... *)

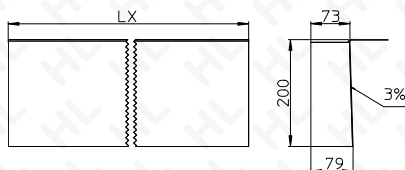

HL555N



Odpadová súprava pre kúpacie vane so zápachovou uzávierkou, sprípojku 8-13 mm, odvod kondenzátu, pohľadové diely z mosadze-pochromovanej.

HL555N	DN 40/50	€48,25	€57,90 ⁵ DPH
HL555N.0	Odpadová súprava bez pohľadových dielov	€69,27	€83,13 ⁵ DPH
HL555N.1	Pohľadové diely k HL 555N.0 chromované	€30,43	€36,52 ⁵ DPH
HL555N.2	Pohľadové diely k HL 555N.0 z leštenej mosadze	€63,73	€76,48 ⁵ DPH
HL555N.3	Pohľadové diely k HL 555N.0 biele	€49,09	€58,90 ⁵ DPH
HL555N.4	Pohľadové diely k HL 555N.0 zlaté	€63,73	€76,48 ⁵ DPH

Náhradné diely

HL0555.5E	Zápachová uzávierka DN 40/50 s guľovým kĺbom na odtoku a O-krúžkom	€20,44	€24,52 ⁵ DPH	HL0555N.16E	Montážna sada		
HL0555.6E	O-krúžok 32x3mm	€3,00	€3,60 ⁵ DPH	HL0555N.1E	Ovládacie lanko	€28,17	€33,81 ⁵ DPH
HL0555N.13E	Tanier ventilu 6/4"	€12,27	€14,73 ⁵ DPH	HL0555N.2E	Prepadová hadica	€12,47	€14,96 ⁵ DPH
HL0555N.15E	O-krúžok DN32 (2 ks.)	€6,02	€7,22 ⁵ DPH	HL0560N.5E	Sada na pripojenie hadice	€14,61	€17,54 ⁵ DPH
				HL01022D	O-krúžok k zátke HL 555(N), HL 560	€1,09	€1,31 ⁵ DPH

HL555N.L.0

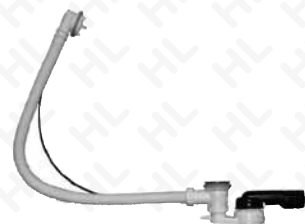

Odpadová súprava so zápachovou uzávierkou s prípojkou 8-13 mm na napojenie pre kondenzát, pre kúpacie vane s predĺženou dĺžkou prepadu (L=800mm), s ohybnou prepadovou hadicou, bez viditeľných dielov

HL555N.L.0	DN 40/50	€102,56	€123,07 ⁵ DPH
HL555N.1	Pohľadové diely k HL 555N.0 chromované	€30,43	€36,52 ⁵ DPH

Náhradné diely

HL0555.5E	Zápachová uzávierka DN 40/50 s guľovým kĺbom na odtoku a O-krúžkom	€20,44	€24,52 ⁵ DPH	HL0555N.15E	O-krúžok DN32 (2 ks.)	€6,02	€7,22 ⁵ DPH
HL0555.6E	O-krúžok 32x3mm	€3,00	€3,60 ⁵ DPH	HL0555N.16E	Montážna sada		
HL0555N.13E	Tanier ventilu 6/4"	€12,27	€14,73 ⁵ DPH	HL0555N.1E	Ovládacie lanko	€28,17	€33,81 ⁵ DPH
				HL0555N.14E	Prepadová hadica 91cm	€12,47	€14,96 ⁵ DPH

HL560N



Odpadová súprava so zápachovým uzáverom 6/4" s prípojkou 8-13 mm pre napojenie na odvod kondenzátu. Prepad v kombinácii s prívodom vody 3/4" pre napúšťanie vane, ovládacie lanko 60 cm. Pohľadové diely z mosadze-pochromovanej.

HL560N	DN40/50	€111,07	€133,29 ⁵ DPH
HL560N.2	Odpadová súprava, pohľadové diely - leštená mosadz	€365,25	€438,30 ⁵ DPH
HL560N.3	Odpadová súprava, pohľadové diely - biele	€342,69	€411,23 ⁵ DPH
HL560N.4	Odpadová súprava, pohľadové diely - zlaté	€365,25	€438,30 ⁵ DPH
HL560N.L	Odpadová súprava so zápachovou uzávierkou 6/4" a v kombinácii s prívodom vody 3/4" pre napúšťanie vane, ovládacie lanko 80cm, pohľadové diely z mosadze - chromované	€224,76	€269,71 ⁵ DPH
HL560N.L2	Odpadová súprava predĺžená - ovládacie lanko 80cm, pohľadové diely - leštená mosadz	€377,01	€452,42 ⁵ DPH
HL560N.L3	Odpadová súprava predĺžená - ovládacie lanko 80cm, pohľadové diely - biele	€354,22	€425,06 ⁵ DPH
HL560N.L4	Odpadová súprava predĺžená - ovládacie lanko 80cm, pohľadové diely - zlaté	€377,01	€452,42 ⁵ DPH

Náhradné diely

HL0555.5E	Zápachová uzávierka DN 40/50 s guľovým kĺbom na odtoku a O-krúžkom	€20,44	€24,52 ⁵ DPH	HL01022D	O-krúžok k zátke HL 555(N), HL 560	€1,09	€1,31 ⁵ DPH
HL0555.6E	O-krúžok 32x3mm	€3,00	€3,60 ⁵ DPH	HL0555N.12E	Nadstavovacia skrutka	€2,57	€3,09 ⁵ DPH
HL0555N.13E	Tanier ventilu 6/4"	€12,27	€14,73 ⁵ DPH	HL0555N.16E	Montážna sada		
HL0555N.15E	O-krúžok DN32 (2 ks.)	€6,02	€7,22 ⁵ DPH	HL0560N.1E	Otočné ovládanie chrómové	€20,77	€24,92 ⁵ DPH
HL0555N.1E	Ovládacie lanko	€28,17	€33,81 ⁵ DPH	HL0560N.5E	Sada na pripojenie hadice	€14,61	€17,54 ⁵ DPH
HL0555N.2E	Prepadová hadica	€12,47	€14,96 ⁵ DPH	HL0560N.6E	Skrutkovacia sada		
HL0555N.4E	Ventil chromový	€23,39	€28,07 ⁵ DPH	HL0560N.7E	Pripojovacie koleno 3/4"x3/4"	€29,24	€35,09 ⁵ DPH

HL600



Lapač strešných splavenín s košom na zachytávanie nečistôt, odtok s otáčavým guľovým kĺbom nastaviteľným od 0 - 90°, suchá klapka proti prenikaniu zápachu, pripojenie dažďových zvodov do ø 75, 100, 110 mm (priemer 120mm u HL600/2). Zaručená kapacita odtoku 360 - 400 l/min.

HL600	DN 110	€113,76	€136,52 ⁵ DPH
HL600/2	DN 125	€113,76	€136,52 ⁵ DPH

Náhradné diely

HL0600.1E	Tesniace krúžky (vystredovacie) 75, 100, 110mm	€10,33	€12,39 ⁵ DPH	Príslušenstvo			
HL0600.2E	Koš na listie pre HL 600	€18,92	€22,70 ⁵ DPH	HL0600.0E	Tesniaci krúžok pre liatinové potrubie (ø120 mm)	€13,56	€16,27 ⁵ DPH
HL0600.3E	Čistiaci kryt	€24,95	€29,95 ⁵ DPH	HL0600.5E	Tesniaci krúžok 80 -100mm	€10,33	€12,39 ⁵ DPH
HL0600.4E	Klapka pre zápachový uzáver	€10,33	€12,39 ⁵ DPH	HL0600.7E	Tesniaci krúžok ø80	€4,09	€4,91 ⁵ DPH
				HL0600.8E	Tesniaci krúžok ø120 k HL 600/2	€4,09	€4,91 ⁵ DPH

HL600G



Lapač strešných splavenín DN110 s liatinovým rámom, guľovým kĺbom na odtoku a s košíkom na zachytávanie nečistôt, suchá-nezámrzná a pachonepriepustná klapka. Na pripojenie liatinových zvodových potrubí pr. 100 mm (max. 120 mm) + vystredovací krúžok pr. 75, 90, 100, a 110 mm. vhodný pre pamiatkové objekty a historické zóny miest atď.

HL600G	DN 110	€182,57	€219,08 ⁵ DPH
HL600G/2	DN 125	€182,57	€219,08 ⁵ DPH

Náhradné diely

HL0600.11E	Jednodielny vystredovací krúžok pr. 75/90/100/110mm	€7,39	€8,87 ⁵ DPH
------------	---	-------	------------------------

HL601



Nadstavec 50 mm s možnosťou zkrátenia (37,25 mm), s pomocným vedením pre píľku pre HL 600(/2), HL 660/2

HL601	€48,19	€57,83 ^{sDPH}
-------	-------	--------	------------------------

HL603



Potrubný zápachový uzáver do vertikálneho potrubia so suchou klapkou. Zabraňuje šíreniu zápachu v blízkosti okien, terás, balkónov. Nevhodný pre splaškovú kanalizáciu!!!! Je nutné zachovať prístup k čisteniu.

HL603/1	DN 110	€118,10	€141,71 ^{sDPH}
HL603/5	DN 160	€118,10	€141,71 ^{sDPH}

HL605



Dvorný vtok s horizontálnym odtokom, s plastovým rámom 240 x 240 mm, liatinovou vtokovou mrežou s odkalovacím košom a suchou protizápachovou klapkou, proti prenikaniu zápachu. Trieda zaťaženia L15(1500kg)

HL605	DN 110	€145,38	€174,45 ^{sDPH}
HL605L	Ako HL 605, avšak s plastovou vtokovou mriežkou	€142,57	€171,09 ^{sDPH}
HL605S	Ako HL 605, avšak s nerezovou vtokovou mriežkou	€354,38	€425,26 ^{sDPH}
HL605K	Teleso vtoku	€49,05	€58,86 ^{sDPH}

Náhradné diely

HL0606.1E	Liatinový rošt 226 x 226 mm	€60,76	€72,92 ^{sDPH}	HL0605.1E	Plastový rošt so skrutkami	€58,50	€70,20 ^{sDPH}
HL0606.2E	Odkalovací kôš	€18,92	€22,70 ^{sDPH}	HL0605.3E	Nerezový rošt so skrutkami a podkladovým plastom	€299,44	€359,33 ^{sDPH}
HL0606.3E	Zápachová klapka komplet	€41,50	€49,80 ^{sDPH}				

HL605W

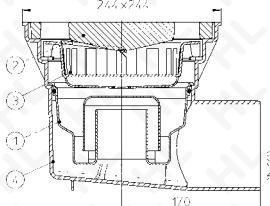

Podlahový vpust s horizontálnym odtokom, s plastovým rámom 240 x 240 mm, liatinovou vtokovou mrežou s odkalovacím košom zápachovým uzáverom. Trieda zaťaženia L15(1500kg)

HL605W	DN 110	€145,38	€174,45 ^{sDPH}
HL605LW	Ako HL 605W, avšak s plastovou vtokovou mriežkou	€142,57	€171,09 ^{sDPH}
HL605SW	Ako HL 605W, avšak s nerezovou vtokovou mriežkou	€354,38	€425,26 ^{sDPH}

Náhradné diely

HL0605.2E	Vodný zápachový uzáver komplet(sifón)	€41,50	€49,80 ^{sDPH}
-----------	---------------------------------------	--------	------------------------

HL605.1



Dvorný vtok s horizontálnym odtokom, s liatinovým rámom 260x260 mm, liatinovou vtokovou mrežou s odkalovacím košom a suchou klapkou proti prenikaniu zápachu. Trieda zaťaženia M125(12500kg)

HL605.1	DN 110	€216,40	€259,68 ^{sDPH}
HL605.1K	Teleso vtoku	€139,90	€167,88 ^{sDPH}

Náhradné diely

HL0606.1E	Liatinový rošt 226 x 226 mm	€60,76	€72,92 ^{sDPH}	HL0606.3E	Zápachová klapka komplet	€41,50	€49,80 ^{sDPH}
HL0606.2E	Odkalovací kôš	€18,92	€22,70 ^{sDPH}				

HL605.1W

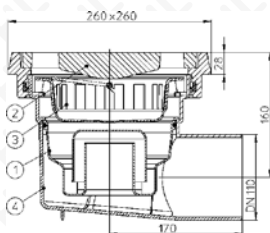

Podlahový vpust DN110 ako HL 605.1, avšak s vodným zápachovým uzáverom a liatinovým rámom 260 x 260 mm a liatinovou mrežou s odkalovacím košom. Trieda zaťaženia M125 (12500 kg)

HL605.1W	DN 110	€216,40	€259,68 ^{sDPH}
----------	--------	-------	---------	-------------------------

Náhradné diely

HL0605.2E	Vodný zápachový uzáver komplet(sifón)	€41,50	€49,80 ^{sDPH}
-----------	---------------------------------------	--------	------------------------

HL606



Dvorný vtok s vertikálnym odtokom, s plastovým rámom 240 x 240 mm, liatinovou vtokovou mrežou s odkalovacím košom, suchou klapkou proti prenikaniu zápachu. Trieda zaťaženia L15(1500kg)

HL606/1	DN 110	€145,38	€174,45 ^{sDPH}
HL606/5	DN 160	€145,38	€174,45 ^{sDPH}
HL606L/1	Ako HL 606/1, avšak s plastovou vtokovou mriežkou	€142,57	€171,09 ^{sDPH}
HL606L/5	Ako HL 606/5, avšak s plastovou vtokovou mriežkou	€142,57	€171,09 ^{sDPH}
HL606S/1	Ako HL 606/1, avšak s nerezovou vtokovou mriežkou	€354,38	€425,26 ^{sDPH}
HL606S/5	Ako HL 606/5, avšak s nerezovou vtokovou mriežkou	€354,38	€425,26 ^{sDPH}
HL606K/1	Teleso vpustu	€49,05	€58,86 ^{sDPH}
HL606K/5	Teleso vpustu	€49,05	€58,86 ^{sDPH}

Náhradné diely

HL0606.1E	Liatinový rošt 226 x 226 mm	€60,76	€72,92 ^{sDPH}	HL0605.1E	Plastový rošt so skrutkami	€58,50	€70,20 ^{sDPH}
HL0606.2E	Odkalovací kôš	€18,92	€22,70 ^{sDPH}	HL0605.3E	Nerezový rošt so skrutkami a podkladovým plastom	€299,44	€359,33 ^{sDPH}
HL0606.3E	Zápachová klapka komplet	€41,50	€49,80 ^{sDPH}				

HL606W

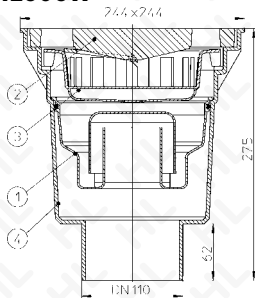

Podlahový vtok s vertikálnym odtokom, s plastovým rámom 244x244 mm, liatinovou vtokovou mriežou s odkalovacím košom, zápachovým uzáverom. Trieda zaťaženia L15(1500kg)

HL606W/1	DN 110	€145,38	€174,45 ^{sDPH}
HL606W/5	DN 160	€145,38	€174,45 ^{sDPH}
HL606LW/1	Ako HL 606W/1, avšak s plastovou vtokovou mriežkou	€142,57	€171,09 ^{sDPH}
HL606LW/5	Ako HL 606W/5, avšak s plastovou vtokovou mriežkou	€142,57	€171,09 ^{sDPH}
HL606SW/1	Ako HL 606W/1, avšak s nerezovou vtokovou mriežkou	€354,38	€425,26 ^{sDPH}
HL606SW/5	Ako HL 606W/5, avšak s nerezovou vtokovou mriežkou	€354,38	€425,26 ^{sDPH}

Náhradné diely

HL0605.2E	Vodný zápachový uzáver komplet(sifón)	€41,50	€49,80 ^{sDPH}
-----------	---------------------------------------	--------	------------------------

HL606.1



Dvorný vtok s vertikálnym odtokom, s liatinovým rámom 260x260 mm, liatinovou vtokovou mriežou s odkalovacím košom a suchou klapkou proti prenikaniu zápachu. Trieda zaťaženia M125(12500kg)

HL606.1/1	DN 110	€216,40	€259,68 ^{sDPH}
HL606.1/5	DN 160	€216,40	€259,68 ^{sDPH}
HL606.1K/1	Teleso vtoku	€139,90	€167,88 ^{sDPH}
HL606.1K/5	Teleso vtoku	€139,90	€167,88 ^{sDPH}

Náhradné diely

HL0606.1E	Liatinový rošt 226 x 226 mm	€60,76	€72,92 ^{sDPH}	HL0606.3E	Zápachová klapka komplet	€41,50	€49,80 ^{sDPH}
HL0606.2E	Odkalovací kôš	€18,92	€22,70 ^{sDPH}				

HL606.1W

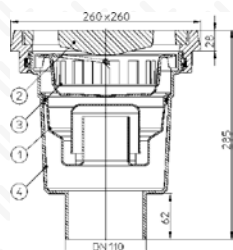

Podlahový vpust so zvislým odtokom ako HL 606.1, avšak s vodným zápachovým uzáverom. Rámom 260 x 260 mm Trieda zaťaženia M125 (12500 kg)

HL606.1W/1	DN 110	€216,40	€259,68 ^{sDPH}
HL606.1W/5	DN 160	€216,40	€259,68 ^{sDPH}

Náhradné diely

HL0605.2E	Vodný zápachový uzáver komplet(sifón)	€41,50	€49,80 ^{sDPH}
-----------	---------------------------------------	--------	------------------------

HL608



Predĺžovací nadstavec s plastovým rámom 244x244 mm, výšky 140 mm, vhodný pre: HL605(.1), 606(.1) HL615(.1)(H), HL616(.1)(H)

HL608	ø 195mm, h= 145 mm	€49,25	€59,10 ^{sDPH}
-------	--------------------	--------	------------------------

Náhradné diely

HL01056D	O-krúžok k HL 608(.1)	€7,09	€8,51 ^{sDPH}
----------	-----------------------	-------	-----------------------

HL608.1



Predĺžovací nadstavec s liatinovým rámom 260x260 mm, vhodný pro HL 605(.1), HL 606(.1), HL 615(.1)(H), HL 616(.1) (H)

HL608.1	ø 195mm, h= 155 mm	€140,36	€168,43 ^{sDPH}
---------	--------------------	---------	-------------------------

Náhradné diely

HL01056D	O-krúžok k HL 608(.1)	€7,09	€8,51 ^{sDPH}
----------	-----------------------	-------	-----------------------

HL609



Vyhrievacia sada vhodná pre sériu odtokov HL605(.1), HL615(.1), HL606(.1), 616(.1), zložená so samoregulovateľného ohrevného telesa 36W/230V, samolepiacej vodivej hliníkovej pásky, pripevňovacieho a izolačného materialu. Obsah dodávky: tepelne vodivá hliníková páska, izolačná páska, fixačná svorka, paralelný ohrevný pás. Montážni návod: teleso vtoku dôkladne očistite, časť tepelne vodivej pásky (50 mm x 10 m) omotajte okolo telesa vpustu, omotajte paralelný ohrevný pás a upevnite pomocou fixačnej svorky. Omotajte zvyškom tepelne vodivej pásky. Na záver omotajte okolo telesa izolačnú pásku (6 x 40 x 2000 mm). Potom vpust nainštalujte do odtokového systému. Montážny návod platí i pre výrobok HL82. Elektrické pripojenie vykonajte, ako je uvedené na konci cenníka, alebo www.hl.blucina.net

HL609		€235,32	€282,38 ^{sDPH}
-------	--	---------	-------------------------

HL610



Zápachový uzáver pre umiestnenie do nezašamzajúcich častí budov pre horizontálne potrubia

HL610	DN 110	€61,92	€74,30 ^{sDPH}
-------	--------	--------	------------------------

*) Výrobok je zaradený do zvýhodnenej cenovej skupiny.

HL615



Dvorný vtok s horizontálnym odtokom, s plastovým rámom 240x240 mm a liatinovou vtokovou mriežkou, nastavným elementom, s pevnou izolačnou prírubou, odkalovacím košom, suchou protizápachovou klapkou proti prenikaniu zápachu. Trieda zataženia L15(1500kg). Izolačná súprava pre napojenie na vodorovné hydroizolácie série HL86.

HL615	DN 110	€181,12	€217,34 ^{sDPH}
HL615L	Ako HL 615, avšak s plastovou vtokovou mriežkou	€177,67	€213,20 ^{sDPH}
HL615S	Ako HL 615, avšak s nerezovou vtokovou mriežkou.....	€391,23	€469,48 ^{sDPH}
HL615K	Teleso vtoku	€83,90	€100,68 ^{sDPH}

Náhradné diely

HL0606.2E	Odkalovací kôš	€18,92	€22,70 ^{sDPH}	HL622	Nadstavec ø195mm/240x240/226x226mm nerez	€303,88	€364,66 ^{sDPH}
HL0606.3E	Zápachová klapka komplet	€41,50	€49,80 ^{sDPH}	HL623	Nadstavec ø195mm/240x240/226x226mm plast	€58,50	€70,20 ^{sDPH}
HL621	Nadstavec ø195mm/240x240/226x226mm liatina	€59,62	€71,55 ^{sDPH}				

HL615H



Dvorný vtok s horizontálnym odtokom, s plastovým rámom 244x244 mm a liatinovou vtokovou mriežkou, výškovo nastavným elementom, s pevnou izolačnou prírubou s na závođe navareným živičným izolačným pásom, odkalovacím košom, suchou protizápachovou klapkou. Trieda zataženia L15 (1500 kg).

HL615H	DN 110	€271,21	€325,45 ^{sDPH}
HL615HL	Ako HL 615H, avšak s plastovou vtokovou mriežkou	€266,06	€319,27 ^{sDPH}
HL615HS	Ako HL 615H, avšak s nerezovou vtokovou mriežkou.....	€482,84	€579,40 ^{sDPH}
HL615KH	Teleso vpustu	€172,08	€206,49 ^{sDPH}

Náhradné diely

HL0606.2E	Odkalovací kôš	€18,92	€22,70 ^{sDPH}	HL622	Nadstavec ø195mm/240x240/226x226mm nerez	€303,88	€364,66 ^{sDPH}
HL0606.3E	Zápachová klapka komplet	€41,50	€49,80 ^{sDPH}	HL623	Nadstavec ø195mm/240x240/226x226mm plast	€58,50	€70,20 ^{sDPH}
HL621	Nadstavec ø195mm/240x240/226x226mm liatina	€59,62	€71,55 ^{sDPH}				

HL615HW

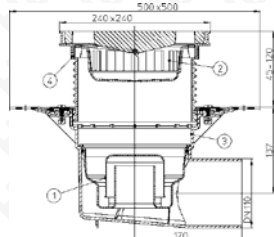

Podlahový vpust s horizontálnym odtokom ako HL 615W, avšak s na závođe privareným živičným izolačným pásom. S výškovo nastaviteľným nadstavcom ø195 mm. S plastovým rámom 240 x 240 mm Trieda zataženia L15 (1500 kg)

HL615HW	DN 110	€271,21	€325,45 ^{sDPH}
HL615HLW	Ako HL 615H, avšak s plastovou vtokovou mriežkou	€266,06	€319,27 ^{sDPH}
HL615HSW	Ako HL 615H, avšak s nerezovou vtokovou mriežkou.....	€482,84	€579,40 ^{sDPH}

Náhradné diely

HL0605.2E	Vodný zápachový uzáver komplet(sifón)	€41,50	€49,80 ^{sDPH}	HL622	Nadstavec ø195mm/240x240/226x226mm nerez	€303,88	€364,66 ^{sDPH}
HL621	Nadstavec ø195mm/240x240/226x226mm liatina	€59,62	€71,55 ^{sDPH}	HL623	Nadstavec ø195mm/240x240/226x226mm plast	€58,50	€70,20 ^{sDPH}

HL615W

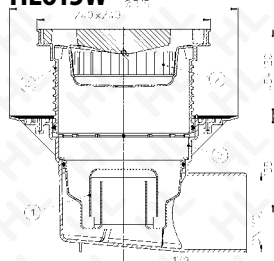

Podlahový vpust s vodorovným odtokom s plastovým rámom 240 x 240mm a liatinovou mriežkou s pevnou izolačnou prírubou, odkalovacím košom a zápachovým uzáverom. Trieda zataženia L15(1500 kg). Izolačná súprava pre napojenie na vodorovné hydroizolácie série HL 86.

HL615W	DN 110	€181,12	€217,34 ^{sDPH}
HL615WL	Ako HL 615, avšak s plastovou vtokovou mriežkou	€177,67	€213,20 ^{sDPH}
HL615SW	Ako HL 615, avšak s nerezovou vtokovou mriežkou.....	€391,23	€469,48 ^{sDPH}

Náhradné diely

HL0605.2E	Vodný zápachový uzáver komplet(sifón)	€41,50	€49,80 ^{sDPH}	HL622	Nadstavec ø195mm/240x240/226x226mm nerez	€303,88	€364,66 ^{sDPH}
HL621	Nadstavec ø195mm/240x240/226x226mm liatina	€59,62	€71,55 ^{sDPH}	HL623	Nadstavec ø195mm/240x240/226x226mm plast	€58,50	€70,20 ^{sDPH}

HL615.1



Dvorný vtok s horizontálnym odtokom, s liatinovým rámom 260x260 mm, výškovo nastaviteľným nadstavcom, liatinovou vtokovou mriežkou s odkalovacím košom a suchou klapkou proti prenikaniu zápachu. Trieda zataženia M125(12500kg). Izolačná súprava pre napojenie na vodorovné hydroizolácie série HL 86.

HL615.1	DN 110	€244,93	€293,92 ^{sDPH}
---------	--------------	---------	-------------------------

Náhradné diely

HL0606.3E	Zápachová klapka komplet	€41,50	€49,80 ^{sDPH}	HL624	Nadstavec ø195mm /260x260litina/ 226x226mm liatina	€182,88	€219,46 ^{sDPH}
-----------	--------------------------	--------	------------------------	-------	---	---------	-------------------------

HL615.1H



Dvorný vtok s horizontálnym odtokom ako HL 615.1, avšak s na závođe navareným živičným izolačným límcem. S výškovo nastaviteľným nadstavcom ø195 mm. S liatinovým rámom 260 x 260mm M125 (12500 kg)

HL615.1H	DN 110	€317,26	€380,71 ^{sDPH}
----------	--------------	---------	-------------------------

Náhradné diely

HL0606.3E	Zápachová klapka komplet	€41,50	€49,80 ^{sDPH}	HL624	Nadstavec ø195mm /260x260litina/ 226x226mm liatina	€182,88	€219,46 ^{sDPH}
-----------	--------------------------	--------	------------------------	-------	---	---------	-------------------------

HL615.1HW

Podlahový vpust ako HL615.1W, avšak s na závode navareným živičným izolačným límcom. M125 (12500 kg)

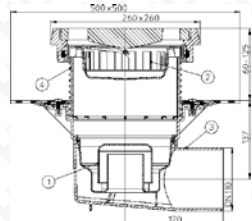

HL615.1HW	€317,26	€380,71 ^{s DPH}
Náhradné diely			
HL0605.2E	Vodný zápachový uzáver komplet(sifón)	€41,50	€49,80 ^{s DPH}
HL624	Nadstavec ø195mm /260x260litina/ 226x226mm liatina	€182,88	€219,46 ^{s DPH}

HL615.1W

Dvorný vtok s horizontálnym odtokom, s liatinovým rámom 260x260 mm výškovo nastaviteľným nadstavcom, liatinovou vtokovou mrežou s odkalovacím košom a zápachovým uzáverom. Trieda zaťaženia M125(12500kg). Izolačná súprava pre napojenie na vodorovné hydroizolácie série HL 86.

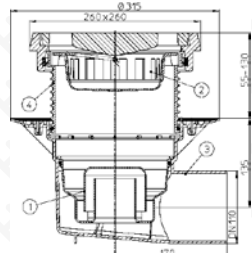

HL615.1W	€244,93	€293,92 ^{s DPH}
Náhradné diely			
HL0605.2E	Vodný zápachový uzáver komplet(sifón)	€41,50	€49,80 ^{s DPH}
HL624	Nadstavec ø195mm /260x260litina/ 226x226mm liatina	€182,88	€219,46 ^{s DPH}

HL616

Dvorný vtok s vertikálnym odtokom, s plastovým rámom 244x244 mm a liatinovou vtokovou mrežou, výškovo nastaviteľným nadstavcom, s pevnou izolačnou prírubou, odkalovacím košom, suchou protizápachovou klapkou proti prenikaniu zápachu. Trieda zaťaženia L15(1500kg). Izolačná súprava pre napojenie na vodorovné hydroizolácie série HL 86.



HL616/1	DN 110	€181,12	€217,34 ^{s DPH}
HL616/5	DN 160	€181,12	€217,34 ^{s DPH}
HL616L/1	ako HL 616/1, avšak s plastovou vtokovou mriežkou	€177,67	€213,20 ^{s DPH}
HL616L/5	ako HL 616/5, avšak s plastovou vtokovou mriežkou	€177,67	€213,20 ^{s DPH}
HL616S/1	ako HL 616/1, avšak s nerezovou vtokovou mriežkou	€391,23	€469,48 ^{s DPH}
HL616S/5	ako HL 616/5, avšak s nerezovou vtokovou mriežkou	€391,23	€469,48 ^{s DPH}
HL616K/1	Teleso vtoku	€83,90	€100,68 ^{s DPH}
HL616K/5	Teleso vtoku	€83,90	€100,68 ^{s DPH}

Náhradné diely			
HL0606.2E	Odkalovací kôš	€18,92	€22,70 ^{s DPH}
HL0606.3E	Zápachová klapka komplet	€41,50	€49,80 ^{s DPH}
HL621	Nadstavec ø195mm/240x240/226x226mm liatina	€59,62	€71,55 ^{s DPH}
HL622	Nadstavec ø195mm/240x240/226x226mm nerez	€303,88	€364,66 ^{s DPH}
HL623	Nadstavec ø195mm/240x240/226x226mm plast	€58,50	€70,20 ^{s DPH}

HL616H

Dvorný vtok ako HL 616, ale s na závode navarenou živičnou izolačnou manžetou. Trieda zaťaženia L15 (1500kg)



HL616H/1	DN 110	€271,21	€325,45 ^{s DPH}
HL616H/5	DN 160	€271,21	€325,45 ^{s DPH}
HL616HL/1	ako HL 616H/1, avšak s plastovou vtokovou mriežkou	€266,06	€319,27 ^{s DPH}
HL616HL/5	ako HL 616H/5, avšak s plastovou vtokovou mriežkou	€266,06	€319,27 ^{s DPH}
HL616HS/1	ako HL 616H/1, avšak s nerezovou vtokovou mriežkou	€482,84	€579,40 ^{s DPH}
HL616HS/5	ako HL 616H/5, avšak s nerezovou vtokovou mriežkou	€482,84	€579,40 ^{s DPH}
HL616KH/1	Teleso vtoku	€172,08	€206,49 ^{s DPH}
HL616KH/5	Teleso vtoku	€172,08	€206,49 ^{s DPH}

Náhradné diely			
HL0606.2E	Odkalovací kôš	€18,92	€22,70 ^{s DPH}
HL0606.3E	Zápachová klapka komplet	€41,50	€49,80 ^{s DPH}
HL621	Nadstavec ø195mm/240x240/226x226mm liatina	€59,62	€71,55 ^{s DPH}
HL622	Nadstavec ø195mm/240x240/226x226mm nerez	€303,88	€364,66 ^{s DPH}
HL623	Nadstavec ø195mm/240x240/226x226mm plast	€58,50	€70,20 ^{s DPH}

HL616HW

Podlahový vpust so zvislým odtokom, plastovým rámom 244x244 mm a liatinovou mrežou s pevnou izolačnou prírubou, odkalovacím košom, zápachovým uzáverom, s na závode pripojeným živičným izolačným pásom. Trieda zaťaženia L15 (1500 kg)

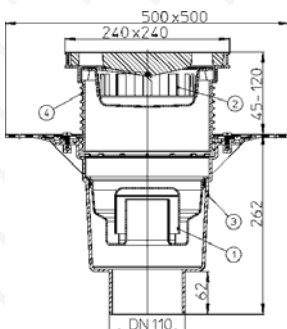

HL616HW/1	DN 110	€271,21	€325,45 ^{s DPH}
HL616HW/5	DN 160	€271,21	€325,45 ^{s DPH}
HL616HLW/1	ako HL 616H/1, avšak s plastovou vtokovou mriežkou	€266,06	€319,27 ^{s DPH}
HL616HLW/5	ako HL 616H/5, avšak s plastovou vtokovou mriežkou	€266,06	€319,27 ^{s DPH}
HL616HSW/1	ako HL 616H/1, avšak s nerezovou vtokovou mriežkou	€482,84	€579,40 ^{s DPH}
HL616HSW/5	ako HL 616H/5, avšak s nerezovou vtokovou mriežkou	€482,84	€579,40 ^{s DPH}

Náhradné diely			
HL0605.2E	Vodný zápachový uzáver komplet(sifón)	€41,50	€49,80 ^{s DPH}
HL621	Nadstavec ø195mm/240x240/226x226mm liatina	€59,62	€71,55 ^{s DPH}
HL622	Nadstavec ø195mm/240x240/226x226mm nerez	€303,88	€364,66 ^{s DPH}
HL623	Nadstavec ø195mm/240x240/226x226mm plast	€58,50	€70,20 ^{s DPH}

*) Výrobok je zaradený do zvýhodnenej cenovej skupiny.

HL616W

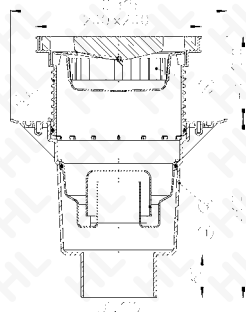

Podlahový vpust ako HL 616, avšak so zápachovým uzáverom. Trieda zaťaženia L15 (1500 kg). Izolačná súprava pre napojenie na vodorovné hydroizolácie série HL86.

HL616W/1	DN 110	€181,12	€217,34 ^{sDPH}
HL616W/5	DN 160	€181,12	€217,34 ^{sDPH}
HL616LW/1	ako HL 616W/1, avšak s plastovou vtokovou mriežkou	€177,67	€213,20 ^{sDPH}
HL616LW/5	ako HL 616W/5, avšak s plastovou vtokovou mriežkou	€177,67	€213,20 ^{sDPH}
HL616SW/1	ako HL 616W/1, avšak s nerezovou vtokovou mriežkou	€391,23	€469,48 ^{sDPH}
HL616SW/5	ako HL 616W/5, avšak s nerezovou vtokovou mriežkou	€391,23	€469,48 ^{sDPH}

Náhradné diely

HL0605.2E	Vodný zápachový uzáver komplet(sifón)	€41,50	€49,80 ^{sDPH}	HL622	Nadstavec ø195mm/240x240/226x226mm nerez	€303,88	€364,66 ^{sDPH}
HL621	Nadstavec ø195mm/240x240/226x226mm liatina	€59,62	€71,55 ^{sDPH}	HL623	Nadstavec ø195mm/240x240/226x226mm plast	€58,50	€70,20 ^{sDPH}

HL616.1



Dvorný vtok s liatinovým rámom 250x250 mm a liatinovou mrežou s pevnou izolačnou prírubou, odkalovacím košom, suchá klapka proti prenikaniu zápachu. Trieda zaťaženia M125 (12500 kg). Izolačná súprava pre napojenie na vodorovné hydroizolácie série HL 86.

HL616.1/1	DN 110	€244,93	€293,92 ^{sDPH}
HL616.1/5	DN 160	€244,93	€293,92 ^{sDPH}

Náhradné diely

HL0605.2E	Vodný zápachový uzáver komplet(sifón)	€41,50	€49,80 ^{sDPH}	HL624	Nadstavec ø195mm /260x260litina/ 226x226mm liatina	€182,88	€219,46 ^{sDPH}
-----------	---------------------------------------	--------	------------------------	-------	---	---------	-------------------------

HL616.1H



Dvorný vtok ako HL 616.1, avšak s na závode pripojeným živičným izolačným pásom. Trieda zaťaženia M125 (12500 kg)

HL616.1H/1	DN 110	€317,26	€380,71 ^{sDPH}
HL616.1H/5	DN 160	€317,26	€380,71 ^{sDPH}

Náhradné diely

HL0605.2E	Vodný zápachový uzáver komplet(sifón)	€41,50	€49,80 ^{sDPH}	HL624	Nadstavec ø195mm /260x260litina/ 226x226mm liatina	€182,88	€219,46 ^{sDPH}
HL608.1	Nadstavec d195 mm s liatinovým rámom 260x260 mm, k serii HL605, HL606, HL615K(H) a HL616K(H), h = 155 mm	€140,36	€168,43 ^{sDPH}				

HL616.1HW

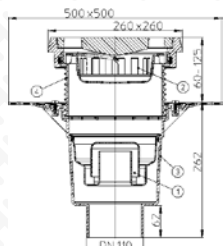

Podlahový vpust ako HL 616.1W, avšak s na závode pripojeným živičným izolačným pásom. Trieda zaťaženia M125 (12500 kg)

HL616.1HW/1	DN 110	€317,26	€380,71 ^{sDPH}
HL616.1HW/5	DN 160	€317,26	€380,71 ^{sDPH}

Náhradné diely

HL0605.2E	Vodný zápachový uzáver komplet(sifón)	€41,50	€49,80 ^{sDPH}	HL624	Nadstavec ø195mm /260x260litina/ 226x226mm liatina	€182,88	€219,46 ^{sDPH}
-----------	---------------------------------------	--------	------------------------	-------	---	---------	-------------------------

HL616.1W

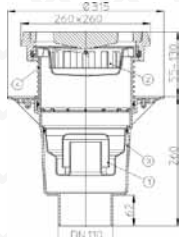

Podlahový vpust ako HL 616.1, avšak so zápachovým uzáverom, izolačná súprava pre napojenie na vodorovné hydroizolácie série HL 86.

HL616.1W/1	DN 110	€244,93	€293,92 ^{sDPH}
HL616.1W/5	DN 160	€244,93	€293,92 ^{sDPH}

Náhradné diely

HL0605.2E	Vodný zápachový uzáver komplet(sifón)	€41,50	€49,80 ^{sDPH}	HL624	Nadstavec ø195mm /260x260litina/ 226x226mm liatina	€182,88	€219,46 ^{sDPH}
-----------	---------------------------------------	--------	------------------------	-------	---	---------	-------------------------

HL618



Izolačná príruha s predĺžovacím nadstavcom ø 195 mm. Vhodná pre "Perfekt sériu odtokov" ako sú HL605(..), HL606(..), HL615(..), HL616(..). Izolačná súprava pre napojenie na vodorovné hydroizolácie série HL 86.

HL618	ø 195mm, h= 155mm	€67,54	€81,05 ^{sDPH}
-------	-------------------	--------	------------------------

Náhradné diely

HL01056D	O-krúžok k HL 608(1)	€7,09	€8,51 ^{sDPH}
----------	----------------------	-------	-----------------------

HL618H



Izolačná príruha s na závode pripojeným živičným izolačným pásom, s predĺžovacím nadstavcom ø 195 mm. Vhodná pre "Perfekt sériu odtokov" ako sú HL605(..), HL606(..), HL615(..), HL616(..).

HL618H	ø 195mm, h= 155mm	€175,92	€211,11 ^{sDPH}
--------	-------------------	---------	-------------------------

Náhradné diely

HL01056D	O-krúžok k HL 608(1)	€7,09	€8,51 ^{sDPH}
----------	----------------------	-------	-----------------------

HL619



Fixačný prvok pre nadstavec HL618(H) do telesa vtokov HL615 a HL616 a pre nadstavce HL85N(H), HL85NC, do telies vpustov HL70, HL80, HL90, HL300, HL304, HL310N, HL510N,

HL619		€26,06	€31,27 ^{sDPH}
-------	--	--------	------------------------

HL620



Nadstavec ø 195mm pre "Perfekt sériu odtokov" ako sú HL605(..), HL606(..), HL615(..), HL616(..).

HL620 ø 195mm, h= 125mm.....€49,25 €59,10^{sDPH}

Náhradné diely

HL01056D O-krúžok k HL 608(.1) €7,09 €8,51^{sDPH}

HL621-624

Nadstavce k "Perfekt sérii vpustov"

HL621 Nadstavec d195mm s plastovým rámom 244x244 mm s liatinovou mrežou 226x226 mm€59,62 €71,55^{sDPH}

HL622 Nadstavec d195mm s plastovým rámom 244x244 mm s nerezovou mrežou 226x226 mm€303,88 €364,66^{sDPH}

HL622/S Nadstavec d195mm s plastovým rámom 244x244 mm s nerezovou mrežou V4A 226x226 mm.....€329,12 €394,94^{sDPH}

HL623 Nadstavec d195mm s plastovým rámom 244x244 mm s plastovou mrežou 226x226 mm€58,50 €70,20^{sDPH}

HL624 Nadstavec d195mm s liatinovým rámom 260x260 mm s liatinovou mrežou 226x226 mm.....€182,88 €219,46^{sDPH}

HL624V Nadstavec d195mm s liatinovým rámom 260x260 mm s liatinovou mrežou 226x226 mm, pripevnenou skrutkami do rámu

Náhradné diely

HL0606.1E Liatinový rošt 226 x 226 mm €60,76 €72,92^{sDPH}

HL0605.1E Plastový rošt so skrutkami €58,50 €70,20^{sDPH}

HL0605.3E Nerezový rošt so skrutkami a podkladovým plastom €299,44 €359,33^{sDPH}

HL608.1 Nadstavec d195 mm s liatinovým rámom 260x260 mm, k seriám HL605, HL606, HL615K(H) a HL616K(H), h = 155 mm €140,36 €168,43^{sDPH}

HL608 Nadstavec d195 mm s plastovým rámom 240x240 mm, k seriám HL605, HL606, HL615K(H) a HL616K(H), h = 145 mm €49,25 €59,10^{sDPH}

HL01056D O-krúžok k HL 608(.1) €7,09 €8,51^{sDPH}

HL0606.1E Liatinový rošt 226 x 226 mm s otvormi a dvoma skrutkami

HL635



Drenážny nádstavec 362x362mm/240x240mm s alumíniovou revíznou mriežkou pre ozelenené strechy

HL635€310,79 €372,95^{sDPH}

Náhradné diely

HL0635.1E Hliníková vtoková mriežka 240x240 mm so skrutkami €77,44 €92,93^{sDPH}

HL636 Drenážny predĺžovací nádstavec €232,73 €279,27^{sDPH}

HL660/2



Lapač strešných splavenín DN 125/110 s košom pre zachytávanie nečistôt, suchá, nezámrazná a pachonepriepustná klapka. Jednoduché vylamovacie krúžky pre zvody ø 75, 90, 100, 110 mm. Zaručená kapacita odtoku 360 l/min.

HL660/2 DN 125/110.....€39,15 €46,98^{sDPH}

HL660/2-80 DN 125/110 s těsnícím kroužkem pr. 80 mm.....€39,15 €46,98^{sDPH}

Náhradné diely

HL0600.1E Tesniace krúžky (vystredovacie) 75, 100, 110mm €10,33 €12,39^{sDPH}

HL0600.2E kôš na listie bez úchyty pre HL660/2 a HL660E

HL0600.3E Čistiaci kryt €24,95 €29,95^{sDPH}

HL0600.4E Klapka pre zápachový uzáver €10,33 €12,39^{sDPH}

Príslušenstvo

HL0600.0E Tesniaci krúžok pre liatinové potrubie (ø120 mm) €13,56 €16,27^{sDPH}

HL0600.5E Tesniaci krúžok 80 -100mm €10,33 €12,39^{sDPH}

HL0600.7E Tesniaci krúžok ø80 €4,09 €4,91^{sDPH}

HL0600.8E Tesniaci krúžok ø120 k HL 600/2 €4,09 €4,91^{sDPH}

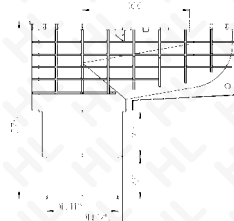

HL660E



Lapač strešných splavenín DN125/110 s košom na zachytávanie nečistôt, odtok vertikálny, suchá nemrznúca klapka proti prenikaniu zápachu, s jednotným vystredovacím krúžkom s možnosťou vyrezania otvoru na rínové, dažďové zvody pr. 75/90/100/110/120 mm. Odtoková kapacita 360 l/min

HL660E DN 110/125 jednodielny vystredovací krúžok pr. 75/90/100/110/120 mm€14,04 €16,84^{sDPH}

Náhradné diely

HL0600.10E Jednodielny vystredovací krúžok pr. 75/90/100/110/120 mm

HL0600.2E kôš na listie bez úchyty pre HL660/2 a HL660E

HL660G



Lapač strešných splavenín DN125/110 s liatinovým rámom, s košom na zachytávanie nečistôt, suchá-nezámrazná a pachonepriepustná klapka. Stavebná výška 300mm. Na pripojenie liatinových zvodových potrubí pr. 100 mm (max. 120 mm) + vystredovací krúžok pr. 75, 90, 100, a 110 mm. vhodný pre pamiatkové objekty a historické zóny miest atď. Odtoková kapacita 360l/sec.

HL660G DN125/110.....

Náhradné diely

HL0600.11E Jednodielny vystredovací krúžok pr. 75/90/100/110 mm €7,39 €8,87^{sDPH}

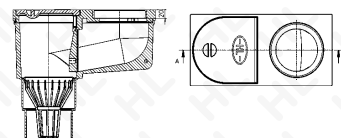

*) Výrobok je zaradený do zvýhodnenej cenovej skupiny.

HL680



Pivničný, terasový a dvorný vpust s vertikálnym odtokom "Klenk klapka" s automatickou klapkou ako spätným uzáverom proti vzdutej vode a protizápachovým uzáverom s vertikálnym odtokom, (230x230mm). Trieda zaťaženia L15 (1500 kg), stavebná výška 190 mm teleso a rošt z plastu (ABS), vysoko odolného proti nárazu. Maximálny prietok : 1,5 l/sec

HL680

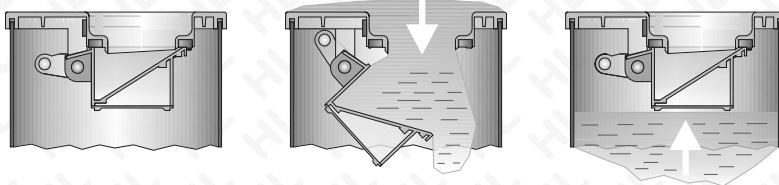
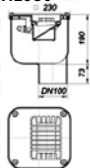

HL681



Pivničný, terasový a dvorný vpust s horizontálnym odtokom "Klenk klapka" s automatickou klapkou ako spätným uzáverom proti vzdutej vode a protizápachovým uzáverom s horizontálnym odtokom, (230x230mm) Trieda zaťaženia L15 (1500 kg), stavebná výška 190 mm ,teleso a rošt z plastu (ABS), vysoko odolného proti nárazu. Maximálny prietok : 1,5 l/sec

HL681

HL703



Rúra pre pripojenie WC s automatickým uzáverom proti vzdutej vode. Použitie je tam, kde hrozí zpätný tok odpadovej vody cez WC. Výrobok nepovažujte za klasickú spätnú klapku

HL703 DN 110..... €164,33 €197,19^{sDPH}

Náhradné diely

HL0203.1E Nástrčný krúžok 125x111mm €5,39 €6,47^{sDPH} **HL01025D** Pryžová manžeta k HL203 €5,81 €6,97^{sDPH}

HL710.0 - HL720.0



Koncová klapka (žabia) s klapkou z nerezovej ocele a hrdlom pre plastové potrubie

HL710.0 DN 110..... €215,49 €258,59^{sDPH}
HL712.0 DN 125..... €254,56 €305,48^{sDPH}
HL715.0 DN 160..... €297,20 €356,64^{sDPH}
HL720.0 DN 200..... €436,61 €523,93^{sDPH}

Náhradné diely

Náhradné diely k HL710.0 a HL712.0

HL01064D Brytové tesnenie DN 110 €1,93 €2,32^{sDPH}
HL01020D Tesniaci krúžok britový €4,14 €4,97^{sDPH}
HL0710.30E Čistiaci kryt nového prevedenia HL710(0) a HL712(0) €44,09 €52,91^{sDPH}
HL0710.32E Zatváracia klapka kompletná nová HL710(0),(1),(2).(2EPC) a HL712(0),(1),(2) (2EPC) €113,05 €135,66^{sDPH}
HL01077D Tesnenie klapky nové k HL710(1) a HL712(1) €26,67 €32,00^{sDPH}
HL0710.8E Matice skrutiek ku krytu (4 Ks) €25,24 €30,28^{sDPH}

HL0710.33E Čistiaci kryt k HL715(0),(1),(2) €44,09 €52,91^{sDPH}
HL01080D Tesnenie klapky nové k HL715(0),(1),(2) €26,67 €32,00^{sDPH}
HL0710.8E Matice skrutiek ku krytu (4 Ks) €25,24 €30,28^{sDPH}

Náhradné diely k HL720.0

HL01033D Tesnenie klapky k HL720(0) €31,40 €37,68^{sDPH}
HL01091D Britové tesnenie DN200 €3,45 €4,14^{sDPH}
HL0710.14E Hrdlová prírubka €103,88 €124,65^{sDPH}
HL0710.3E Zatváracia klapka k HL720(0),(1),(2) €126,52 €151,83^{sDPH}
HL0710.5E Čistiaci kryt k HL720(2) €62,81 €75,37^{sDPH}
HL0710.8E Matice skrutiek ku krytu (4 Ks) €25,24 €30,28^{sDPH}

Náhradné diely k HL715.0

HL01090D Britové tesnenie DN160 €3,45 €4,14^{sDPH}

HL710 - HL720



Automatický uzáver proti vzdutej vode s klapkou z nerezovej ocele, revíznym a čistiacim krytom a hrdlom pre plastové potrubie. Použitie pre odpadové potrubie bez fekálií.

HL710 DN 110..... €215,49 €258,59^{sDPH}
HL712 DN 125..... €254,56 €305,48^{sDPH}
HL715 DN 160..... €297,20 €356,64^{sDPH}
HL720 DN 200..... €436,61 €523,93^{sDPH}

Náhradné diely

Náhradné diely k HL710 a HL712

HL01064D Brytové tesnenie DN 110 €1,93 €2,32^{sDPH}
HL01020D Tesniaci krúžok britový €4,14 €4,97^{sDPH}
HL01078D Tesnenie k čistiacemu krytu nové €23,88 €28,66^{sDPH}
HL0710.30E Čistiaci kryt nového prevedenia HL710(0) a HL712(0) €44,09 €52,91^{sDPH}
HL0710.32E Zatváracia klapka kompletná nová HL710(0),(1),(2).(2EPC) a HL712(0),(1),(2) (2EPC) €113,05 €135,66^{sDPH}
HL01077D Tesnenie klapky nové k HL710(1) a HL712(1) €26,67 €32,00^{sDPH}
HL0710.8E Matice skrutiek ku krytu (4 Ks) €25,24 €30,28^{sDPH}

HL0710.33E Čistiaci kryt k HL715(0),(1),(2) €44,09 €52,91^{sDPH}
HL0710.35E Zatváracia klapka kompletná nová k HL715(0),(1),(2).(2EPC) €113,05 €135,66^{sDPH}
HL01080D Tesnenie klapky nové k HL715(0),(1),(2) €26,67 €32,00^{sDPH}
HL0710.8E Matice skrutiek ku krytu (4 Ks) €25,24 €30,28^{sDPH}

Náhradné diely k HL720

HL01033D Tesnenie klapky k HL720(0) €31,40 €37,68^{sDPH}
HL01091D Britové tesnenie DN200 €3,45 €4,14^{sDPH}
HL0710.14E Hrdlová prírubka €103,88 €124,65^{sDPH}
HL0710.3E Zatváracia klapka k HL720(0),(1),(2) €126,52 €151,83^{sDPH}
HL0710.5E Čistiaci kryt k HL720(2) €62,81 €75,37^{sDPH}
HL0710.8E Matice skrutiek ku krytu (4 Ks) €25,24 €30,28^{sDPH}
HL0710.9E Tesnenie k čistiacemu krytu €23,88 €28,66^{sDPH}

Náhradné diely k HL715

HL01081D Tesnenie klapky €23,88 €28,66^{sDPH}
HL01090D Britové tesnenie DN160 €3,45 €4,14^{sDPH}

HL710.1 - HL720.1



Automatický uzáver proti vzdutej vode, s klapkou z nerezovej ocele a s prídavným ručným zaistením klapky a krytom na čistenie a revíziu. Pre odpadové potrubie bez obsahu fekálií.

HL710.1	DN 110	€336,47	€403,77 ^{sDPH}
HL712.1	DN 125	€405,53	€486,64 ^{sDPH}
HL715.1	DN 160	€541,42	€649,71 ^{sDPH}
HL720.1	DN 200	€663,06	€795,68 ^{sDPH}

Náhradné diely

Náhradné diely k HL710.1 a HL712.1

HL01064D	Brytové tesnenie DN 110	€1,93	€2,32 ^{sDPH}
HL01020D	Tesniaci krúžok britový	€4,14	€4,97 ^{sDPH}
HL01078D	Tesnenie k čistiacemu krytu nové	€23,88	€28,66 ^{sDPH}
HL0710.31E	Čistiaci kryt s ručným zaistením nový k HL710.1(.2)(.2EPC) a HL712.1(.2)(.2EPC)	€221,74	€266,09 ^{sDPH}
HL0710.36E	Simeringové tesnenia (2ks)	€7,54	€9,05 ^{sDPH}
HL0710.32E	Zatváracia klapka kompletná nová HL710(.0)(.1)(.2)(.2EPC) a HL712(.0)(.1)(.2)(.2EPC)	€113,05	€135,66 ^{sDPH}
HL01077D	Tesnenie klapky nové k HL710(.1) a HL712(.1)	€26,67	€32,00 ^{sDPH}
HL0710.8E	Matice skrutiek ku krytu (4 Ks)	€25,24	€30,28 ^{sDPH}

Náhradné diely k HL715.1

HL01081D	Tesnenie klapky	€23,88	€28,66 ^{sDPH}
HL01090D	Britové tesnenie DN160	€3,45	€4,14 ^{sDPH}
HL0710.34E	Čistiaci kryt s ručným zaistením nový k HL715.1(.2)(.2EPC)	€262,86	€315,43 ^{sDPH}

HL0710.36E	Simeringové tesnenia (2ks)	€7,54	€9,05 ^{sDPH}
HL0710.35E	Zatváracia klapka kompletná nová k HL715(.0)(.1)(.2)(.2EPC)	€113,05	€135,66 ^{sDPH}
HL01080D	Tesnenie klapky nové k HL715(.0)(.1)(.2)	€26,67	€32,00 ^{sDPH}
HL0710.8E	Matice skrutiek ku krytu (4 Ks)	€25,24	€30,28 ^{sDPH}

Náhradné diely k HL720.1

HL01033D	Tesnenie klapky k HL720(.0)	€31,40	€37,68 ^{sDPH}
HL01091D	Britové tesnenie DN200	€3,45	€4,14 ^{sDPH}
HL0710.14E	Hrdlová prírubica	€103,88	€124,65 ^{sDPH}
HL0710.3E	Zatváracia klapka k HL720(.0)(.1)(.2)	€126,52	€151,83 ^{sDPH}
HL0710.7E	Čistiaci kryt s ručným zaistením starý k HL720(.1)(.2)	€257,04	€308,45 ^{sDPH}
HL0710.36E	Simeringové tesnenia (2ks)	€7,54	€9,05 ^{sDPH}
HL0710.8E	Matice skrutiek ku krytu (4 Ks)	€25,24	€30,28 ^{sDPH}
HL0710.9E	Tesnenie k čistiacemu krytu	€23,88	€28,66 ^{sDPH}

HL710.1V



Spätná klapka automatická proti vzdutej vode DN110 s klapkou z nerezovej ocele s plavákom a revíznym, čistiacim otvorom a s ručným núdzovým uzáverom. Je určená len pre umiestnenie do zvislých potrubí

HL710.1V	DN110	€361,51	€433,81 ^{sDPH}
----------	-------	---------	-------------------------

Náhradné diely

HL01064D	Brytové tesnenie DN 110	€1,93	€2,32 ^{sDPH}
HL01078D	Tesnenie k čistiacemu krytu nové	€23,88	€28,66 ^{sDPH}
HL0710.1VE	Zatváracia klapka s plavákom ku spätnéj klapke HL710.1V	€138,07	€165,68 ^{sDPH}

HL01077D	Tesnenie klapky nové k HL710(.1) a HL712(.1)	€26,67	€32,00 ^{sDPH}
HL0710.36E	Simeringové tesnenia (2ks)	€7,54	€9,05 ^{sDPH}
HL0710.8E	Matice skrutiek ku krytu (4 Ks)	€25,24	€30,28 ^{sDPH}

HL710.2 - HL720.2



Automatický uzáver proti vzdutej vode s dvoma klapkami z nekorodujúcej ocele a ručným zaistením jednej klapky. Pre kvapaliny obsahujúce fekálie.

HL710.2	DN 110	€469,46	€563,35 ^{sDPH}
HL712.2	DN 125	€568,54	€682,25 ^{sDPH}
HL715.2	DN 160	€630,57	€756,69 ^{sDPH}
HL720.2	DN 200	€1037,37	€1244,85 ^{sDPH}

Náhradné diely

Náhradné diely k HL710.2 a HL712.2

HL01064D	Brytové tesnenie DN 110	€1,93	€2,32 ^{sDPH}
HL01020D	Tesniaci krúžok britový	€4,14	€4,97 ^{sDPH}
HL01078D	Tesnenie k čistiacemu krytu nové	€23,88	€28,66 ^{sDPH}
HL0710.0E	Sklenná odmerka	€43,23	€51,88 ^{sDPH}
HL0710.31E	Čistiaci kryt s ručným zaistením nový k HL710.1(.2)(.2EPC) a HL712.1(.2)(.2EPC)	€221,74	€266,09 ^{sDPH}
HL0710.36E	Simeringové tesnenia (2ks)	€7,54	€9,05 ^{sDPH}
HL0710.32E	Zatváracia klapka kompletná nová HL710(.0)(.1)(.2)(.2EPC) a HL712(.0)(.1)(.2)(.2EPC)	€113,05	€135,66 ^{sDPH}
HL01077D	Tesnenie klapky nové k HL710(.1) a HL712(.1)	€26,67	€32,00 ^{sDPH}
HL0710.37E	Čistiaci kryt s otvorom pre skúšobnú trubicu nový k HL710.2(.2EPC) a HL712.2(.2EPC)	€52,91	€63,49 ^{sDPH}
HL0710.38E	Zátka ku skúšobnému otvoru s O-krúžkom	€13,99	€16,78 ^{sDPH}
HL0710.8E	Matice skrutiek ku krytu (4 Ks)	€25,24	€30,28 ^{sDPH}

Náhradné diely k HL715.2

HL01081D	Tesnenie klapky	€23,88	€28,66 ^{sDPH}
HL01090D	Britové tesnenie DN160	€3,45	€4,14 ^{sDPH}
HL0710.0E	Sklenná odmerka	€43,23	€51,88 ^{sDPH}
HL0710.34E	Čistiaci kryt s ručným zaistením nový k HL715.1(.2)(.2EPC)	€262,86	€315,43 ^{sDPH}

HL0710.36E	Simeringové tesnenia (2ks)	€7,54	€9,05 ^{sDPH}
HL0710.35E	Zatváracia klapka kompletná nová k HL715(.0)(.1)(.2)(.2EPC)	€113,05	€135,66 ^{sDPH}
HL01080D	Tesnenie klapky nové k HL715(.0)(.1)(.2)	€26,67	€32,00 ^{sDPH}
HL0710.39E	Čistiaci kryt s otvorom pre skúšobnú trubicu nový k HL715.2(.2EPC)	€69,47	€83,37 ^{sDPH}
HL0710.38E	Zátka ku skúšobnému otvoru s O-krúžkom	€13,99	€16,78 ^{sDPH}
HL0710.8E	Matice skrutiek ku krytu (4 Ks)	€25,24	€30,28 ^{sDPH}

Náhradné diely k HL720.2

HL01033D	Tesnenie klapky k HL720(.0)	€31,40	€37,68 ^{sDPH}
HL01091D	Britové tesnenie DN200	€3,45	€4,14 ^{sDPH}
HL0710.0E	Sklenná odmerka	€43,23	€51,88 ^{sDPH}
HL0710.14E	Hrdlová prírubica	€103,88	€124,65 ^{sDPH}
HL0710.3E	Zatváracia klapka k HL720(.0)(.1)(.2)	€126,52	€151,83 ^{sDPH}
HL0710.40E	Čistiaci kryt s otvorom pre skúšobnú trubicu starý k HL720.2	€73,56	€88,27 ^{sDPH}
HL0710.38E	Zátka ku skúšobnému otvoru s O-krúžkom	€13,99	€16,78 ^{sDPH}
HL0710.7E	Čistiaci kryt s ručným zaistením starý k HL720(.1)(.2)	€257,04	€308,45 ^{sDPH}
HL0710.36E	Simeringové tesnenia (2ks)	€7,54	€9,05 ^{sDPH}
HL0710.9E	Tesnenie k čistiacemu krytu	€23,88	€28,66 ^{sDPH}

*) Výrobok je zaradený do zvýhodnenej cenovej skupiny.

HL710.2EPC-HL715.2EPC

Automatická spätná klapka proti vzdutej vode s elektronicky riadeným uzatváraním klapky s ručným núdzovým uzáverom druhej klapky a revíznym čistiacim otvorom. S optickou a akustickou signalizáciou na ovládacom module. S možnosťou vedenia signálu po budove. Vyžiadajte si návod na inštaláciu pred kúpou klapky.



HL710.2EPC	DN 110 Pre odpadové vody s obsahom fekálií.....	€2496,90	€2996,28 ^{sDPH}
HL712.2EPC	DN 125 Pre odpadové vody s obsahom fekálií.....	€2652,11	€3182,53 ^{sDPH}
HL715.2EPC	DN 160 Pre odpadové vody s obsahom fekálií.....	€2808,42	€3370,10 ^{sDPH}

Náhradné diely

Náhradné diely k HL710.2EPC a HL712.2EPC

HL01064D	Brytové tesnenie DN 110	€1,93	€2,32 ^{sDPH}
HL01020D	Tesniaci krúžok britový	€4,14	€4,97 ^{sDPH}
HL01078D	Tesnenie k čistiacemu krytu nové	€23,88	€28,66 ^{sDPH}
HL0710.0E	Sklenená odmerka	€43,23	€51,88 ^{sDPH}
HL0710.31E	Čistiaci kryt s ručným zaistením nový k HL710.1(.2)(.2EPC) a HL712.1(.2)(.2EPC)	€221,74	€266,09 ^{sDPH}
HL0710.36E	Simeringové tesnenia (2ks)	€7,54	€9,05 ^{sDPH}
HL0710.8E	Maticie skrutiek ku krytu (4 Ks)	€25,24	€30,28 ^{sDPH}
HL0710EN.A	12V akumulátor	€277,39	€332,87 ^{sDPH}
HL0710E.K	Kábel k modulu 6m	€120,02	€144,03 ^{sDPH}
HL0710E.1E	Motorom ovládaná uzatváracia klapka k HL710.2EPC a HL712.2EPC	€125,83	€151,00 ^{sDPH}
HL01077D	Tesnenie klapky nové k HL710(.1) a HL712(.1)	€26,67	€32,00 ^{sDPH}
HL0710E.4E	Čistiaci kryt s motorom a sondou k HL710.2EPC a HL712.2EPC	€1169,16	€1402,99 ^{sDPH}
HL0710.38E	Zátka ku zkušobnému otvoru s O-krúžkom	€13,99	€16,78 ^{sDPH}
HL0710E.SW	Sonda s úhlovou zástrčkou	€437,89	€525,47 ^{sDPH}
HL0710E.7E	Uzatváracia klapka kompletná s núdzovým uzáverom k HL710.2EPC a HL712.2EPC	€103,00	€123,60 ^{sDPH}
HL0710E.8E	Ochranný kryt el. napojenia (plexi)	€38,76	€46,51 ^{sDPH}
HLAustauschset710	Výmenná sada pre HL710.2EPC a HL712.2EPC		
HL0710.E.X	náhradný motor s elektronikou komplet pre DN110, DN125	€2337,16	€2804,59 ^{sDPH}

Náhradné diely k HL715.2EPC

HL01081D	Tesnenie klapky	€23,88	€28,66 ^{sDPH}
HL01090D	Britové tesnenie DN160	€3,45	€4,14 ^{sDPH}
HL0710.0E	Sklenená odmerka	€43,23	€51,88 ^{sDPH}
HL0710.34E	Čistiaci kryt s ručným zaistením nový k HL715.1(.2)(.2EPC)	€262,86	€315,43 ^{sDPH}
HL0710.36E	Simeringové tesnenia (2ks)	€7,54	€9,05 ^{sDPH}
HL0710.8E	Maticie skrutiek ku krytu (4 Ks)	€25,24	€30,28 ^{sDPH}
HL0710EN.A	12V akumulátor	€277,39	€332,87 ^{sDPH}
HL0710E.K	Kábel k modulu 6m	€120,02	€144,03 ^{sDPH}
HL0715E.1E	Motorom ovládaná spätná klapka k HL715.2EPC	€328,42	€394,11 ^{sDPH}
HL0715E.4E	Čistiaci kryt s motorom a sondou k HL715.2EPC	€1231,16	€1477,39 ^{sDPH}
HL0710.38E	Zátka ku zkušobnému otvoru s O-krúžkom	€13,99	€16,78 ^{sDPH}
HL0710E.SW	Sonda s úhlovou zástrčkou	€437,89	€525,47 ^{sDPH}
HL0715E.7E	Uzatváracia klapka kompletná s núdzovým uzáverom k HL715.2EPC	€103,00	€123,60 ^{sDPH}
HL01080D	Tesnenie klapky nové k HL715(.0)(.1)(.2)	€26,67	€32,00 ^{sDPH}
HL0715E.8E	Ochranný kryt el. napojenia (plexi)	€38,76	€46,51 ^{sDPH}
HL715E.X	Prestavbový diel z HL715.2 na HL715.2EPC		
HLAustauschset715	Výmenná sada pre HL715.2EPC a HL715.2EPC		
HL0715.E.X	náhradný motor s elektronikou komplet pre DN160	€2557,89	€3069,47 ^{sDPH}

HL800



Izolačná súprava s asfaltovou izolačnou manžetou určená pre potrubné prestupy, najmä pre vonkajšie steny pivníc/základové dosky, k izolácii proti pôdnej vlhkosti. Do max. 0,6 bar a difúzií radonu. Nie je určená pre izolovanie striech. Montážny návod na konci cenníku

HL800/110	DN110.....	€147,75	€177,30 ^{sDPH}
HL800/125	DN125.....	€149,94	€179,93 ^{sDPH}
HL800/160	DN160.....	€171,44	€205,72 ^{sDPH}

Náhradné diely

HL0800.1E	Svorná matica DN110	€25,80	€30,96 ^{sDPH}
HL0800.3E	Svorná matica DN125	€25,80	€30,96 ^{sDPH}
HL0800.2E	Svorná matica DN160	€26,03	€31,23 ^{sDPH}

HL801



Viacnásobná - potrubná prechodka potrubí a káblov od pr. 8 mm do pr. 52 mm k tesnému prestupu cez hydroizolácie konštrukcií (vonkajšie obvodové steny pivníc, základových dosiek atd.). K použitiu s potrubnou prechodkou HL800/160. Po vylomení zodpovedajúceho kruhového otvoru (M32-63) a použití vhodnej prechodky a redukcie je možné viesť až štyri potrubné - káblové vedenia.

HL801	€54,97	€65,97 ^{sDPH}
-------	-------	--------	------------------------

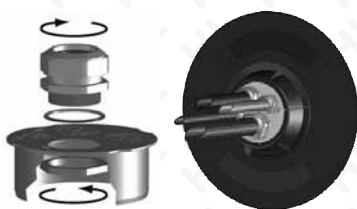

HL801V



Prechodka k HL801 k prestupu hladkých potrubí a káblov

HL801V/8-14	Prechodka k prestupu hladkých potrubí a káblov od ø8 mm - ø14 mm.....	€7,79	€9,34 ^{sDPH}
HL801V/11-18	Prechodka k prestupu hladkých potrubí a káblov od ø11 mm - ø18 mm.....	€7,79	€9,34 ^{sDPH}
HL801V/17-25	Prechodka k prestupu hladkých potrubí a káblov od ø17 mm - ø25 mm.....	€10,03	€12,03 ^{sDPH}
HL801V/22-33	Prechodka k prestupu hladkých potrubí a káblov od ø22 mm - ø33 mm.....	€25,02	€30,03 ^{sDPH}
HL801V/28-38	Prechodka k prestupu hladkých potrubí a káblov od ø28 mm - ø38 mm.....	€36,95	€44,34 ^{sDPH}
HL801V/32-44	Prechodka k prestupu hladkých potrubí a káblov od ø32 mm - ø44 mm.....	€44,42	€53,30 ^{sDPH}
HL801V/40-52	Prechodka k prestupu hladkých potrubí a káblov od ø40 mm - ø52 mm.....	€74,07	€88,89 ^{sDPH}

HL801R



Redukčná prechodka na prestup vedení

HL801R/M32-25	Redukčná prechodka M32-25 na prestup vedení od ø8 mm - ø14 mm alebo ø11 mm - ø18 mm.....	€8,61	€10,33 ^{sDPH}
HL801R/M40-25	Redukčná prechodka M40-25 na prestup vedení od ø8 mm - ø14 mm alebo ø11 mm - ø18 mm.....	€14,50	€17,40 ^{sDPH}
HL801R/M40-32	Redukčná prechodka M40-32 na prestup vedení od ø17 mm - ø25 mm.....	€14,50	€17,40 ^{sDPH}
HL801R/M50-25	Redukčná prechodka M50-25 na prestup vedení od ø8 mm - ø14 mm alebo ø11 mm - ø18 mm.....	€24,72	€29,67 ^{sDPH}
HL801R/M50-32	Redukčná prechodka M50-32 na prestup vedení od ø17 mm - ø25 mm.....	€24,72	€29,67 ^{sDPH}
HL801R/M50-40	Redukčná prechodka M50-40 na prestup vedení od ø22 mm - ø33 mm.....	€24,72	€29,67 ^{sDPH}
HL801R/M63-32	Redukčná prechodka M63-32 na prestup vedení od ø17 mm - ø25mm.....	€36,22	€43,46 ^{sDPH}
HL801R/M63-40	Redukčná prechodka M63-40 na prestup vedení od ø22mm - ø33mm.....	€36,22	€43,46 ^{sDPH}
HL801R/M63-50	Redukčná prechodka M63-50 na prestup vedení od ø28mm - ø38mm.....	€36,22	€43,46 ^{sDPH}

HL801B



Záslepka k HL 801

HL801B/M32	Záslepka M32 k uzavretiu chybne vylomeného otvoru M32.....	€7,80	€9,36 ^{sDPH}
HL801B/M40	Záslepka M40 k uzavretiu chybne vylomeného otvoru M40.....	€12,60	€15,12 ^{sDPH}
HL801B/M50	Záslepka M50 k uzavretiu chybne vylomeného otvoru M50.....	€17,90	€21,47 ^{sDPH}
HL801B/M63	Záslepka M63 k uzavretiu chybne vylomeného otvoru M63.....	€20,60	€24,72 ^{sDPH}

HL805, 807, 810



Súprava vetracej hlavice

HL805	DN 50.....	€30,76	€36,91 ^{sDPH}
HL807	DN 75.....	€36,12	€43,35 ^{sDPH}
HL810	DN 110.....	€27,40	€32,88 ^{sDPH}

HL805.0, 807.0, 810.0

Vetracie hlavice

HL805.0	DN 50.....	€21,71	€26,05 ^{sDPH}
HL807.0	DN 75.....	€26,03	€31,23 ^{sDPH}
HL810.0	DN 110.....	€30,12	€36,14 ^{sDPH}

HL805.1, 807.1, 810.1

Krycia ružica pre vetracie potrubie

HL805.1	DN 50.....	€8,40	€10,07 ^{sDPH}
HL807.1	DN 75.....	€10,33	€12,39 ^{sDPH}
HL810.1	DN 110.....	€11,41	€13,70 ^{sDPH}

HL900N(ECO)



Privzdušňovací ventil zodpovedajúci EN 12 380-1 s masívnou pryžovou membránou, s odnímateľnou mriežkou proti hmyzu (pre jednoduché čistenie). Novo upravený s dvojitou stenou pre lepšie izolačné vlastnosti. Zaradený do triedy A1, vyhoví i na použitie v rozmedzí teplôt -40°C až +60°C. Je možné ho inštalovať aj pod úrovňou zariadených predmetov Informácie o použití, prietokových kapacitách apod. nájdete konci cenníka.

HL900N	DN 50/75/110.....	€55,70	€66,84 ^{sDPH}
HL900NECO	DN110.....	€38,52	€46,22 ^{sDPH}
HL901	DN75/90/110 tr. A I, tep. izolovaný, množstvo vzduchu 32 l/sec, ploché prevedenie.....	€54,10	€64,92 ^{sDPH}



Náhradné diely

HL0900.1E	Redukcia 50/75	€16,99	€20,39 ^{sDPH}	HL0901.1E	Ochranná mriežka proti hmyzu k HL901	€7,98	€9,58 ^{sDPH}
HL01067D	O-krúžok 92x4 mm k HL36N	€1,29	€1,54 ^{sDPH}	HL01101D	Tesniaca manžeta k HL901	€7,31	€8,77 ^{sDPH}
HL0900.2E	Ochranná mriežka proti hmyzu k HL900N(ECO)	€7,98	€9,58 ^{sDPH}				

HL902



Privzdušňovací ventil s prievlečnou maticou 1"

HL902	€19,35	€23,22 ^{sDPH}
-------	-------	--------	------------------------

Náhradné diely

HL01050D	O-krúžok 18x2,5mm	€0,86	€1,03 ^{sDPH}
----------	-------------------	-------	-----------------------

HL902T



Privzdušňovací ventil 1", T-kus DN30 alebo DN40

HL902T/30	DN 32.....	€32,46	€38,95 ^{sDPH}
HL902T/40	DN 40.....	€32,46	€38,95 ^{sDPH}

Náhradné diely

HL0902.1E	T - tvarovka DN 32x5/4" so závitom 1"	€13,77	€16,53 ^{sDPH}	HL01046D	Prevlečná matica 5/4"	€2,57	€3,09 ^{sDPH}
HL0902.2E	T - tvarovka DN 40x6/4" so závitom 1"	€13,77	€16,53 ^{sDPH}	HL01047D	Prevlečná matica 6/4"	€2,57	€3,09 ^{sDPH}
HL01007D	Klinové tesnenie T 30 biele	€0,86	€1,03 ^{sDPH}	HL902	Privzdušňovací ventil 1"	€19,35	€23,22 ^{sDPH}
HL01008D	Klinové tesnenie T 40 biele	€0,86	€1,03 ^{sDPH}				

HL903



Privzdušňovací ventil zodpovedajúci EN12380-1 s odnímateľnou mriežkou proti hmyzu (pre jednoduché čistenie). S dvojitou stenou pre lepšie izolačné vlastnosti, s redukciou (adaptér) v dimenziách DN50/40/32. Zaradený do triedy A1 - vyhoví i na použitie v rozmedzí teplôt -20 Caž +60C a na použitie pod úrovňou vody v zariadených predmetoch. Množstvo vzduchu prisávané podľa EN 12380 je 8 l/s.

HL903	€29,24	€35,09 ^{sDPH}
-------	-------	--------	------------------------



HL904



Privzdušňovací ventil zodpovedajúci EN 12 380-1 (systém ako HL900) s prechodovým kusom (adaptér) v dimenziách DN30/40/50. Technická špecifikácia na konci cenníka. Zaradený do triedy A1- vyhoveli na použitie v rozmedzí teplôt -20 Caž +60C a na použitie pod úrovňou vody v zariadeniach predmetoch. Množstvo prisávaného vzduchu 5 l/sec.

HL904	DN40.....			€21,95	€26,34 ^{sDPH}
Náhradné diely					
HL01008D	Klinové tesnenie T 40 biele	€0,86	€1,03 ^{sDPH}	HL0904.0E	Pripojovací adaptér €8,40 €10,07 ^{sDPH}
HL01047D	Prevláčna matica 6/4"	€2,57	€3,09 ^{sDPH}		

HL904T

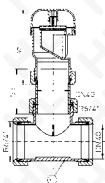

Privzdušňovací ventil s T – tvarovkou pre horizontálne pripojenie

HL904T	DN 40.....			€32,46	€38,95 ^{sDPH}
--------	------------	--	--	--------	------------------------

Náhradné diely

HL0904.1E	T- tvarovka k HL 904(T)	€10,33	€12,39 ^{sDPH}	HL904	Privzdušňovacia hlavica DN40 €21,95 €26,34 ^{sDPH}
-----------	-------------------------	--------	------------------------	-------	--

HL905



Kanalizačná privzdušňovacia klapka - podomietková verzia zodpovedá norme STN EN s masívnou pryžovou membránou a pohľadovým krytom v bielej farbe v balení. Je zaradený do triedy A2, vyhoveli pre použitie v rozmedzí teplôt 0°C až +60°C a pre použitie i pod úrovňou vody v zariadeniach predmetoch. množstvo vzduchu prisávané podľa STNEN je 12 l/s.

HL905	DN50/75			€80,82	€96,98 ^{sDPH}
-------	---------------	--	--	--------	------------------------

Náhradné diely

- HL905.1
- HL0905.1E
- HL0905.2E



HL2000

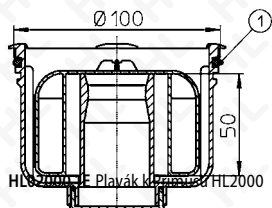

Zápachový uzáver PRIMUS je nový systém zápachového uzáveru. Pracuje ako s, tak i bez prítomnosti vody. Za prítomnosti vody v uzávere je plavák sifónu nadľahčovaný a o zápachotesnosť sa stará vodný stĺpec. Po vyschnutí vody sa plavák usadí na odtokový prepád a znemožní tým prenikaniu plynov i za suchého stavu.. Týmto ponúka perfektnú zápachotesnosť za každých podmienok. Je teda vhodný do všetkých málo udržovaných priestorov ako sú kotalne, strojovne bazénovej techniky a jednotiek vzduchotechnických, v miestach s temperovanými podlahami atď. Vhodný do kombinácií pre napr: HL510N(G)(R), HL310N(G)((R)..

HL2000	pre nadstavce s plastovým rámom (HL37, HL39).....			€18,92	€22,70 ^{sDPH}
HL2000KK	Pre systém Klick - Klack (HL3200, HL3000) a HL3020			€18,92	€22,70 ^{sDPH}

Náhradné diely

HL01067D	O-krúžok 92x4 mm k HL36N	€1,29	€1,54 ^{sDPH}	HL01086D	O-krúžok 88 x 5mm €1,29 €1,54 ^{sDPH}
----------	--------------------------	-------	-----------------------	----------	---

HL2090

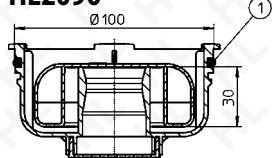

Zápachový uzáver PRIMUS je nový systém plochého zápachového uzáveru - hladina vody 30 mm. Vhodný pre kombinácie napr: HL90Pr

HL2090	pre nadstavce s plastovým rámom (HL37, HL39).....			€18,57	€22,29 ^{sDPH}
HL2090KK	pre systém Klick Klack (HL3200, HL3000) a HL3020.....			€18,57	€22,29 ^{sDPH}

Náhradné diely

HL01067D	O-krúžok 92x4 mm k HL36N	€1,29	€1,54 ^{sDPH}	HL02090KK.1E	Spodná časť k protizápachovému uzáveru Primus HL2090KK €11,18 €13,42 ^{sDPH}
HL01086D	O-krúžok 88 x 5mm	€1,29	€1,54 ^{sDPH}		
HL02090.1E	Spodný diel Primusu HL2090	€9,83	€11,80 ^{sDPH}		
HL02090.2E	Plavák k Primusu HL2090	€9,93	€11,92 ^{sDPH}		

HL2100

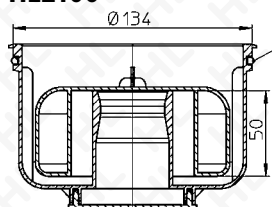

Zápachový uzáver PRIMUS je nový systém plochého zápachového uzáveru. Vhodný pre kombinácie napr: HL3100(Pr), HL5100(Pr), HL3910, HL3911

HL2100	pre nadstavce s plastovým rámom.....			€31,27	€37,53 ^{sDPH}
--------	--------------------------------------	--	--	--------	------------------------

Náhradné diely

HL01093D	O-krúžok 125x4mm k HL3400	€1,58	€1,90 ^{sDPH}		
----------	---------------------------	-------	-----------------------	--	--

HL3000



Nadstavec ø 110 mm s nerezovým rámom 121 x 121 mm a s vtokovou mriežkou z nerezovej ocele 115x115 mm, trieda zaťaženia K3 (300 kg). Vhodný pre telesa vpustov HL 70K, HL 80K, HL 90K, HL 300K, HL 304K, HL 310NK a HL 510NK.

HL3000			€51,86	€62,23 ^{sDPH}
HL3000.1	svodným zápachovým uzáverom.....			€58,64	€70,36 ^{sDPH}
HL3000FPr	Nadstavec s plochým Primusom a mriežkou DESIGN PRIMUS.....			€69,03	€82,83 ^{sDPH}
HL3000Pr	so zápachovým uzáverom PRIMUS a mriežkou PRIMUS.....			€72,29	€86,75 ^{sDPH}

Náhradné diely

HL037Pr.1E	Vtaková mriežka DESIGN PRIMUS z nerezovej ocele 115x115mm	€16,79	€20,15 ^{sDPH}	HL0510.7EKK	Sífonová vložka komplet s O-krúžkom k systému KLICK-KLACK €12,67 €15,20 ^{sDPH}
HL037N.0E	Stavebná krytka 123x123	€1,50	€1,80 ^{sDPH}	HL0510.8E	Zvonček zápachového uzáveru €5,59 €6,71 ^{sDPH}
HL037N.1E	Nerezová vtaková mriežka 115x115mm	€16,79	€20,15 ^{sDPH}	HL2000KK	Zápachový uzáver "Primus" s O-krúžkom k systému KLICK-KLACK €18,92 €22,70 ^{sDPH}
HL3200	Nadstavec 100 mm s nerezovým rámom V4A 121x121 mm	€36,25	€43,50 ^{sDPH}	HL2090KK	Zápachový uzáver pre PRIMUS 30 mm pre systém KLICK-KLACK €18,57 €22,29 ^{sDPH}

HL3020



Nadstavec ø110 mm s rámom 132 x 132 mm a krytom z nerezovej ocele na nalepenie dlažby 112 x 112 mm. Vnútorň rozmer na vloženie dlaždice 104 x 104 x 12 mm, výška rámu nadstavca 27 mm. Je vhodný pre telesá vpustov : HL70K-3020, HL80K-3020, HL90K-3020, HL300K-3020, HL310NK-3020, HL510NK-3020

HL3020 h=118 mm €93,93 €112,72^{DPH}

Náhradné diely

HL03020.2E Plastový nadstavec ø110 mm, s možnosťou upravy dĺžky s nerezovým rámom 132 x 132 mm, vrátane O-krúžku €57,08 €68,50^{DPH} HL03020.1E Kryt na vlepene dlažby 112 x 112 mm, plast/nerez €39,07 €46,89^{DPH} HL01067D O-krúžok 92x4 mm k HL36N €1,29 €1,54^{DPH}

HL3100



Podlahový vpust s vertikálnym odtokom DN 50/75/110 s vtokovou mriežkou z nerezovej ocele 138 x 138 mm a zápachovým uzáverom umiestneným v nadstavci s nerezovým rámom "Klik-Klak", 145 x 145 mm, trieda zaťaženia K3 (300kg). Kapacita prietoku DN 50 - 1,25 l/s, DN75/110 - 1,4 l/s. Izolačná súprava pre napojenie na vodorovné hydroizolácie série HL8300.

HL3100 DN 50/75/110 €86,54 €103,85^{DPH}

HL3100K Teleso podlahového vpustu €29,26 €35,11^{DPH}

Náhradné diely

HL3910.1 Nadstavec pr. 146mm/100mm s vtokovou mriežkou 138 x 138 mm a rámečkom "Klik-klak" 145x145mm z nerezovej ocele a sifónovou vložkou €59,10 €70,92^{DPH} HL066.1E Vtoková mriežka z nerezovej ocele 138x138mm, k pripaveniu skrutkami €124,81 €149,77^{DPH} HL066Q.1E Vtoková mriežka z nerezovej ocele 138 x 138 mm €236,57 €283,88^{DPH} *) HL03100.0E Ochranná zátka izolačnej príruby €3,73 €4,47^{DPH} HL066C.1E Nerezová vtoková mriežka (V4A)"Cut" 138x138mm €236,57 €283,88^{DPH} *)

Prislúšenstvo

HL3911 Nadstavec d 146mm, nerezový rámk (V4A) 145 x 145mm, nerezová vtoková mriežka 138x138mm, zoskrotkovateľné €47,60 €57,12^{DPH}



HL3100Pr



Podlahový vpust s vertikálnym odtokom DN 50/75/110 s vtokovou mriežkou z nerezovej ocele 138 x 138 mm a zápachovým uzáverom "Primus" umiestneným v nadstavci s nerezovým rámom "Klik-Klak", 145 x 145 mm, trieda zaťaženia K3 (300kg). Kapacita prietoku 0,8 l/s. Izolačná súprava pre napojenie na vodorovné hydroizolácie série HL8300.

HL3100Pr DN 50/75/110 €99,52 €119,43^{DPH}

Náhradné diely

HL3910Pr Nadstavec pr.146mm/100mm s vtokovou mriežkou 138x138mm a rámečkom "Klik-Klak" 145x145mm z nerezovej ocele a sifónovou vložkou "Primus" €72,13 €86,55^{DPH} HL03100.0E Ochranná zátka izolačnej príruby €3,73 €4,47^{DPH}

Prislúšenstvo

HL3911 Nadstavec d 146mm, nerezový rámk (V4A) 145 x 145mm, nerezová vtoková mriežka 138x138mm, zoskrotkovateľné €47,60 €57,12^{DPH} HL066Q.1E Vtoková mriežka z nerezovej ocele 138 x 138 mm €236,57 €283,88^{DPH} *) HL066C.1E Nerezová vtoková mriežka (V4A)"Cut" 138x138mm €236,57 €283,88^{DPH} *)

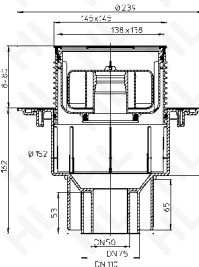

HL3100T



Terasový a balkónový vpust so zvislým odtokom DN75/110, s pevnou izolačnou prírubou, s vtokovou mriežkou z nerezovej ocele 138 x 138 mm, nadstavcom ø146 mm s nerezovým rámom 145 x 145 mm Klick-klack s možnosťou dĺžkovej úpravy 8 - 80 mm a suchou protizápachovou klapkou nezámrznou umiestnenou v telese vpustu. Stavebná ochrana izolačnej príruby a fixačnej spony sú v balení. Ako príslúšenstvo je možné objednať HL8500 a HL3400. Izolačná súprava pre napojenie na vodorovnej hydroizolácie série HL 8300. Prietok 2 l/s.

HL3100T DN75/110 €104,42 €125,31^{DPH}

HL3100TK teleso vpustu HL3100T vrátane plochého koša a fixačných špon €45,49 €54,59^{DPH}

Náhradné diely

HL619 Fixačná špona pre nadstavce €26,06 €31,27^{DPH} HL03100.0E Ochranná zátka izolačnej príruby €3,73 €4,47^{DPH} HL05100.4E zápachová klapka komplet €20,62 €24,74^{DPH} HL03910.2E Nadstavec pr.146mm/100mm s O-krúžkom €19,33 €23,20^{DPH} HL03900.0E Stavebná krytka rámečku 150x150mm €3,88 €4,65^{DPH} HL03910.1E Nerezová vtoková mriežka 138x138mm €18,29 €21,95^{DPH}

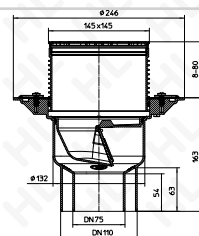

HL3100TH



Terasový a balkónový vpust so zvislým odtokom DN75/110, s na závoде navareným asfaltovou izolačnou manžetou, s vtokovou mriežkou z nerezovej ocele 138 x 138 mm, nadstavcom ø146 mm s nerezovým rámom 145 x 145 mm Klick-klack s možnosťou dĺžkovej úpravy 8 - 80 mm a suchou protizápachovou klapkou nezámrznou umiestnenou v telese vpustu. Stavebná ochrana izolačnej príruby a fixačnej spony sú v balení. Ako príslúšenstvo je možné objednať HL85 a HL3400. Izolačná súprava pre napojenie na vodorovné hydroizolácie série HL 8300. Prietok 2 l/s.

HL3100TH DN75/110 €143,58 €172,29^{DPH}

HL3100THK teleso vpustu HL3100TH vrátane plochého koša a fixačných špon €85,87 €103,04^{DPH}

Náhradné diely

HL619 Fixačná špona pre nadstavce €26,06 €31,27^{DPH} HL03910.2E Nadstavec pr.146mm/100mm s O-krúžkom €19,33 €23,20^{DPH} HL151 Plochý záchytný kôš k sérii vpustov HL3100T a 5100T €34,62 €41,54^{DPH} HL03900.0E Stavebná krytka rámečku 150x150mm €3,88 €4,65^{DPH} HL03910.1E Nerezová vtoková mriežka 138x138mm €18,29 €21,95^{DPH} HL05100.4E zápachová klapka komplet €20,62 €24,74^{DPH}

*) Výrobok je zaradený do zvýhodnenej cenovej skupiny.

HL3110



Nerezová vtoková mriežka 115x115mm V4A, trieda zaťaženia K 3, 300 kg

HL3110 Mriežka €29,31 €35,17^{sDPH *}

HL3120



Nerezová vtoková mriežka 115x115 mm V4A, QUADRA, trieda zaťaženia L15, 1,5 t

HL3120 Mriežka €88,74 €106,49^{sDPH *}

HL3121

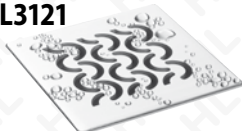

Nerezová vtoková mriežka 115x115mm V4A, SEINE trieda zaťaženia L15, 1,5 t

HL3121 Mriežka €88,74 €106,49^{sDPH *}

HL3123

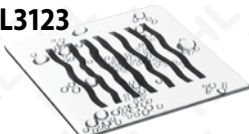

Nerezová vtoková mriežka 115x115mm V4A, ORINOKO, trieda zaťaženia L15, 1,5 t

HL3123 Mriežka €88,74 €106,49^{sDPH *}

HL3124

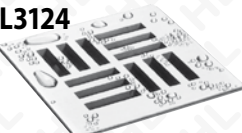

Nerezová vtoková mriežka 115x115mm V4A, NIL, trieda zaťaženia L15, 1,5 t

HL3124 Mriežka €88,74 €106,49^{sDPH *}

HL3125



Nerezová vtoková mriežka 115x115mm V4A, YUKON trieda zaťaženia L15, 1,5 t

HL3125 Mriežka €88,74 €106,49^{sDPH *}

HL3127



Nerezová vtoková mriežka 115x115mm V4A, "PRIMUS" Design

HL3127 €88,74 €106,49^{sDPH *}

HL3128



Nerezová vtoková mriežka 138 x 138 mm s mosadzným PVD, povlakovaním, HAMAM

HL3128 €90,81 €108,97^{sDPH *}

HL3140

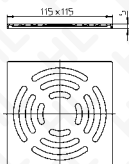

Nerezová vtoková mriežka 115x115mm, RONDO

HL3140 Mriežka €25,07 €30,08^{sDPH}

HL3200

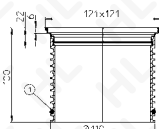

Plastový nadstavec s nerezovým rámom 121 x 121 mm

HL3200 Nadstavec s nerezovým rámom V2A, h=100 mm €36,25 €43,50^{sDPH}

HL3210 Nadstavec s nerezovým rámom V4A, h=100 mm €44,88 €53,86^{sDPH}

HL3400



Predĺžovací nadstavec ø146 mm pre HL3100(Pr) a HL5100(Pr)

HL3400 Predĺžovací nadstavec h=200mm, pr.146mm..... €11,73 €14,07^{sDPH}

Náhradné diely

HL01093D O-kružok 125x4mm k HL3400 €1,58 €1,90^{sDPH}

HL3910



Nadstavec pr. 146 mm/100 mm s vtokovou mriežkou (ocel V2A) 138 x 138 mm rámčekom "klik-Klak" 145 x 145 mm z nerezovej ocele

HL3910 €41,51 €49,82^{sDPH}

HL3910.1 so zápachovým uzáverom €59,10 €70,92^{sDPH}

HL3910Pr so zápachovým uzáverom Primus €72,13 €86,55^{sDPH}

Náhradné diely

HL2100 Zápachový uzáver "Primus" €31,27 €37,53^{sDPH}

HL05100.7E Sifónová vložka komplet €18,89 €22,66^{sDPH}

HL03910.1E Nerezová vtoková mriežka 138x138mm €18,29 €21,95^{sDPH}

HL03910.2E Nadstavec pr.146mm/100mm s O-kružkom €19,33 €23,20^{sDPH}

HL03910.3E Vtoková nerezová mriežka 138x138mm €25,91 €31,09^{sDPH}

HL03900.0E Stavebná krytka rámčeka 150x150mm €3,88 €4,65^{sDPH}

HL01093D O-kružok 125x4mm k HL3400 €1,58 €1,90^{sDPH}

HL3911



Nadstavec ø146 mm /100 mm s priskrutkovanou vtokovou mriežkou (ocel V2A) 138 x 138 mm a rámom "Klick-Klack" 145 x 145 mm z nerezovej ocele V4A, vhodná pre verejné priestory. Mriežka je zabezpečená proti odcudzeniu, poškodeniu

HL3911 h=100mm €47,60 €57,12^{sDPH}

Náhradné diely

HL01093D O-kružok 125x4mm k HL3400 €1,58 €1,90^{sDPH}

HL2100 Zápachový uzáver "Primus" €31,27 €37,53^{sDPH}

HL05100.7E Sifónová vložka komplet €18,89 €22,66^{sDPH}

HL03911.1E Nerezová vtoková mriežka 138x138mm s otvormi pre skrutky €19,43 €23,32^{sDPH}

HL03911.2E Nadstavec ø146 mm / 100 mm s O-kružkom a závitmi M6 pre skrutky €27,35 €32,82^{sDPH}

HL03911.3E Skrutky M6x8 €2,16 €2,59^{sDPH}

HL03900.0E Stavebná krytka rámčeka 150x150mm €3,88 €4,65^{sDPH}

HL3928



Plastový nadstavec ø146 mm s pripevnenou (skrutkami) mriežkou z nerezovej ocele 138 x 138 mm HAMAM a rámom Klick-klack 145 x 145 z nerezovej ocele, pohľadové diely sú povrchovo upravené mosadzným PVD povlakovaním

HL3928 h=100 mm, ø146 mm €285,77 €342,92^{sDPH} *)

Náhradné diely

HL03928.1E Plastový nadstavec ø146 mm, s nerezovým rámom 145 x 145 a PVD mosadzným povlakovaním €116,51 €139,81^{sDPH} *)

HL03900.0E Stavebná krytka rámčeka 150x150mm €3,88 €4,65^{sDPH}

HL3128 Nerezová vtoková mriežka 138 x 138 mm s mosadzným PVD, povlakovaním, HAMAM €90,81 €108,97^{sDPH} *)

HL01093D O-kružok 125x4mm k HL3400 €1,58 €1,90^{sDPH}

HL5100



Podlahový vpust s horizontálnym odtokom DN 50/75 s vtokovou mriežkou z nerezovej ocele 138 x 138 mm a zápachovým uzáverom umiestneným v nadstavci s nerezovým rámom "Klick-Klak", 145 x 145 mm, trieda zataženia K3 (300kg). Kapacita prietoku : 1 l/s, Izolačná súprava pre napojenie na vodorovné hydroizolácie série HL8300.

HL5100 DN 50/75 €84,56 €101,48^{sDPH}

HL5100K teleso podlahového vpustu €29,11 €34,93^{sDPH}

Náhradné diely

HL3910.1 Nadstavec pr. 146mm/100mm s vtokovou mriežkou 138 x 138 mm a rámčekom "Klick-klak" 145x145mm z nerezovej ocele a sifónovou vložkou €59,10 €70,92^{sDPH}

HL03100.0E Ochranná zátko izolačnej príruby €3,73 €4,47^{sDPH}

Príslušenstvo

HL3911 Nadstavec d 146mm, nerezový rámik (V4A) 145 x 145mm, nerezová vtoková mriežka 138x138mm, zoskrotkovateľné €47,60 €57,12^{sDPH}

HL066Q.1E Vtoková mriežka z nerezovej ocele 138 x 138 mm €236,57 €283,88^{sDPH} *)

HL066C.1E Nerezová vtoková mriežka (V4A) "Cut" 138x138mm €236,57 €283,88^{sDPH}

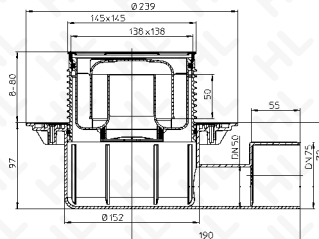

*) Výrobok je zaradený do zvýhodnenej cenovej skupiny.

HL5100Pr

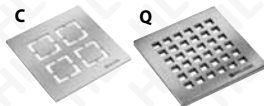

Podlahový vpust s horizontálnym odtokom DN 50/75 s vtokovou mriežkou z nerezovej ocele 138 x 138 mm a zápachovým uzáverom "Primus" umiestneným v nadstavci s nerezovým rámom "Klik-Klak", 145 x 145 mm, trieda zaťaženia K3 (300kg). Kapacita prietoku : 0,8 l/s, Izolačná súprava pre napojenie na vodorovné hydroizolácie série HL8300.

HL5100Pr DN 50/75 €99,39 €119,27^{sDPH}

Náhradné diely

HL3910Pr Nadstavec pr.146mm/100mm s vtokovou mriežkou 138x138mm a rámčekom "Klik-Klak" 145x145mm z nerezovej ocele a sifónovou vložkou "Primus" €72,13 €86,55^{sDPH}

HL03100.0E Ochranná zátka izolačnej príruby €3,73 €4,47^{sDPH}

Príslušenstvo

HL3911 Nadstavec d 146mm, nerezový rámk (V4A) 145 x 145mm, nerezová vtoková mriežka 138x138mm, zoskrotkovateľné €47,60 €57,12^{sDPH}

HL066Q.1E Vtoková mriežka z nerezovej ocele 138 x 138 mm €236,57 €283,88^{sDPH} *

HL066C.1E Nerezová vtoková mriežka (V4A) "Cut" 138x138mm €236,57 €283,88^{sDPH}

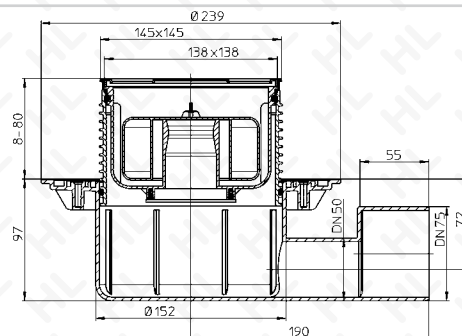

HL5100T

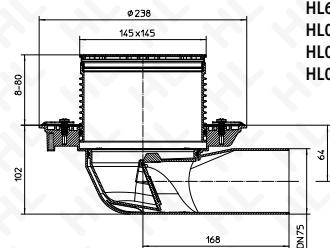

Terasový a balkónový vpust s horizontálnym odtokom DN75, s pevnou izolačnou prírubou, s vtokovou mriežkou z nerezovej ocele 138 x 138 mm, nadstavcom ø146 mm s nerezovým rámom 145 x 145 mm Klick-klack s možnosťou dĺžkovej úpravy 8 - 80 mm a suchou protizápachovou klapkou nezámrznou umiestnenou v telese vpustu. Stavebná ochrana izolačnej príruby a fixačnej spony sú v balení. Ako príslušenstvo je možné objednať HL8500 a HL3400. Izolačná súprava pre napojenie na vodorovnej hydroizolácie série HL 8300. Prietok 2,5 l/s.

HL5100T DN75 €99,85 €119,82^{sDPH}

HL5100TK teleso vpustu HL5100T vrátane plochého koša a fixačných špon €40,81 €48,97^{sDPH}

Náhradné diely

HL619 Fixačná špona pre nadstavce €26,06 €31,27^{sDPH}

HL03100.0E Ochranná zátka izolačnej príruby €3,73 €4,47^{sDPH}

HL05100.4E zápachová klapka komplet €20,62 €24,74^{sDPH}

HL03910.2E Nadstavec pr.146mm/100mm s O-kružkom €19,33 €23,20^{sDPH}

HL03900.0E Stavebná krytka rámčeku 150x150mm €3,88 €4,65^{sDPH}

HL03910.1E Nerezová vtoková mriežka 138x138mm €18,29 €21,95^{sDPH}

HL01093D O-kružok 125x4mm k HL3400 €1,58 €1,90^{sDPH}

HL5100TH



Terasový a balkónový vpust s horizontálnym odtokom DN75, s na závođe navareným asfaltovou izolačnou manžetou, s vtokovou mriežkou z nerezovej ocele 138 x 138 mm, nadstavcom ø146 mm s nerezovým rámom 145 x 145 mm Klick-klack s možnosťou dĺžkovej úpravy 8 - 80 mm a suchou protizápachovou klapkou nezámrznou umiestnenou v telese vpustu. Stavebná ochrana izolačnej príruby a fixačnej spony sú v balení. Ako príslušenstvo je možné objednať HL8500 a HL3400. Izolačná súprava pre napojenie na vodorovné hydroizolácie série HL 8300. Prietok 2,5 l/s.

HL5100TH DN75 €138,94 €166,73^{sDPH}

HL5100THK teleso vpustu HL5100TH vrátane plochého koša a fixačných špon €81,10 €97,32^{sDPH}

Náhradné diely

HL619 Fixačná špona pre nadstavce €26,06 €31,27^{sDPH}

HL151 Plochý záchytný kôš k sérii vpustov HL3100T a 5100T €34,62 €41,54^{sDPH}

HL05100.4E zápachová klapka komplet €20,62 €24,74^{sDPH}

HL03910.2E Nadstavec pr.146mm/100mm s O-kružkom €19,33 €23,20^{sDPH}

HL03900.0E Stavebná krytka rámčeku 150x150mm €3,88 €4,65^{sDPH}

HL03910.1E Nerezová vtoková mriežka 138x138mm €18,29 €21,95^{sDPH}

HL6100

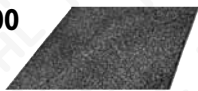

Zvukovo izolačná podložka k sérii HL50

HL6100 500 x 250 x 8 mm, merané podľa DIN 4109 20dB €38,63 €46,35^{sDPH}

HL6200

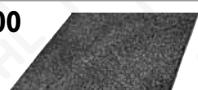

Zvukovo izolačná podložka k sérii HL52, HL90, HL510N a HL5100

HL6200 500 x 500 x 8 mm, merané podľa DIN 4109 12 - 20dB €69,41 €83,29^{sDPH}

HL6300



Zvukovo izolačná podložka k sérii k HL523N-90x90

HL6300 2 ks 900 x 450 x 8/4 mm, merané podľa DIN 4109 21dB €166,31 €199,57^{sDPH}

HL6400



Zvukovo izolačná podložka k sérii k HL523N-120x120

HL6400 2 ks 1200 x 600 x 8/4 mm, merané podľa DIN 4109 21dB €200,96 €241,15^{sDPH}

HL6500

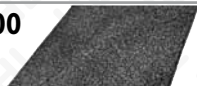

Zvukovo izolačná podložka k sérii HL530 + horný diel

HL6500 spodný diel: 1200 x 256 x 8 mm horný diel: 1200 x 256 x 5 mm; merané podľa DIN 4109 25dB€90,29 €108,34^{sDPH}

HL8300

Izolačná súprava zloženie : voľná príruha z nerezovej ocele, tesniaci krúžok, skrutky, EPDM fólia 500 x 500 mm. Vhodná pre HL3100(Pr) a HL5100(Pr)



HL8300 s EPDM fóliou€51,51 €61,81^{sDPH}
 HL8300.0 ako HL83, avšak bez fólie..... €36,85 €44,22^{sDPH}
 HL8300.H Ako HL83, avšak s na závode navareným živičným izolačným pásom€90,24 €108,28^{sDPH}
 HL8300.M Ako HL83, avšak s montplast B- fóliou, pre stierkové hydroizolácie.....€61,98 €74,38^{sDPH}
 HL8300.P izolačná súprava s PVC prírubou d=350 mm na navarenie mPVC fóliových hydroizolácií..... €48,64 €58,37^{sDPH}
 HL8300.PP izolačná súprava s PP prírubou d=350 mm na navarenie FPO fóliových hydroizolácií na báze PP.....€71,02 €85,23^{sDPH}

Náhradní díly

HL01092D	Pryžové tesnenie 202x218x6mm	€6,47	€7,76 ^{sDPH}	HL08300.4E	Montplast-fólia 500x500mm	€27,66	€33,19 ^{sDPH}
HL086.1E	Skrutky (8 Ks)	€3,63	€4,35 ^{sDPH}	HL08300H.1E	skrutky 6,3 x 22 mm (6ks)		
HL086H.1E	Skrutky (8Ks) k HL86.H	€3,93	€4,71 ^{sDPH}	HL08300.P0E	PVC príruha pr. 350 mm		
HL08300.2E	Príruha z nerezovej ocele 238x148mm	€30,41	€36,50 ^{sDPH}	HL8300.PP0E	PP príruha pr. 350 mm		
HL08300.3E	EPDM-fólia 500x500mm	€16,26	€19,52 ^{sDPH}	HL01107D	Britové tesnenie k HL8300.P a HL8300.PP	€6,88	€8,25 ^{sDPH}

HL8500



Izolačná príruha s predlžovacím nastavcom pr. 146 mm/ 80 mm. Vhodná pre HL3100(Pr) a HL5100(Pr). Izolačná súprava pre napojenie na vodorovné hydroizolácie série HL8300.

HL8500 h=200mm€40,69 €48,83^{sDPH}

HL8500H

Nastavec ø146 mm s pevnou izolačnou prírubou. Vhodná na HL3100(Pr) a HL5100(Pr).



HL8500H h=200mm€67,82 €81,39^{sDPH}

*) Výrobok je zaradený do zvýhodnenej cenovej skupiny.

Zpětné armatury proti vzduť vodě

Zpětné vzduť

Při umístění zařizovacích předmětů a vpustí v podzemních podlažích a napojení vnitřní kanalizace na stokovou síť jednotné soustavy je nutno brát zřetel na zpětné vzduť ve stokách. Ke zpětnému vzduť ve stoce dochází zejména při přívalových deštích, na které není stoka z ekonomických důvodů dimenzována. Vzduť voda potom proudí kanalizační přípojkou do potrubí vnitřní kanalizace a může vytékat ze vpustí a zařizovacích předmětů umístěných pod její hladinou. Výšku hladiny vzduť vody by měl sdělit provozovatel veřejné kanalizace. Pokud může ke zpětnému vzduť dojít a výška hladiny vzduť vody není známa, považuje se za hladinu vzduť vody úroveň terénu (obvykle povrch vozovky nebo chodníku) v místě napojení kanalizační přípojky do stoky.

Ochrana proti zpětnému vzduť podle ČSN EN 12056-4

ČSN EN 12056-4 předepisuje provádět ochranu proti zpětnému vzduť přečerpáním odpadních vod ze zařizovacích předmětů nebo vpustí nacházejících se pod její hladinou. Pokud lze toto zařízení odvodnit gravitačně, smí se pro jejich zabezpečení před vniknutím vzduť vody použít zpětných armatur, pokud:

- jsou zařizovací předměty či vpustí umístěny v podřadných místnostech při jejichž zaplavení nedojde k ohrožení zdraví obyvatel nebo ke znehodnocení cennějších věcí;
- mají uživatelé k dispozici alespoň jeden záchod umístěný nad hladinou vzduť vody;
- není nutné při zpětném vzduť zabezpečené zařizovací předměty používat.

Normalizace zpětných armatur v Evropské unii

Zpětná armatura je zařízení (uzávěr) brání při zpětném vzduť vniknutí vzduť vody do potrubí, vpustí či zařizovacího předmětu. Zpětná armatura se instaluje do potrubí nebo může být součástí vpustí či odpadní armatury zařizovacího předmětu. Součástí zpětné armatury bývá:

- automatický uzávěr**, který při zpětném vzduť automaticky uzavírá;
- nouzový uzávěr**, jenž umožňuje mechanické zpravidla ruční uzavření;
- výstražné signalizační zařízení** signalizující uzavírací proces.

Platná norma ČSN EN 13564-1 Zpětné armatury pro vnitřní kanalizaci rozděluje zpětné armatury podle provedení a použití na různé typy:

Typ 0: Zpětná armatura určená do ležatého potrubí obsahující pouze automatický uzávěr.

Tomuto typu odpovídají zpětné armatury HL 710, HL 712, HL 715 a HL 720 se samočinně fungující zpětnou klapkou.

Typ 1: Zpětná armatura určená do ležatého potrubí s automatickým a nouzovým uzávěrem.

Tyto zpětné armatury dodává firma HL pod označením HL 710.1, HL 712.1, HL 715.1 a HL 720.1 s přidavným ručním zajištěním samočinné zpětné klapky.

Typ 2: Zpětná armatura určená do ležatého potrubí se dvěma automatickými uzávěry a jedním nouzovým uzávěrem. V sortimentu výrobků firmy HL se jedná o zpětné armatury HL710.2 HL 712.2, HL 715.2 a HL 720.2 se dvěma samočinnými zpětnými klapkami a přidavným ručním zajištěním jedné klapky.

Typ 3: Zpětná armatura určená do ležatého potrubí s automatickým uzávěrem uváděným v činnost cizí energií (např. elektrickou) a s nouzovým uzávěrem, který je na automatickém uzávěru nezávislý. Firma HL dodává zpětné armatury tohoto

typu s elektronicky řízenou (uzavíranou) klapkou a přidavným ručním zajištěním druhé klapky. Výrobky označené HL710.2EPC, HL712.2EPC, HL715.2EPC mají optickou a akustickou signalizaci na ovládacím modulu a navíc ještě připojení pro vedení signálu po budově. V kombinaci s elektromagnetickými ventily na vodovodním potrubí je možné zajistit automatické uzavření přívodu vody při uzavření zpětné armatury. Zařizovací předměty chráněné proti vniknutí vzduť vody jsou tak bezpečně vyraženy z provozu a nedojde k zaplavení suterénu vodou, která nemůže odtékat do kanalizace.

Typ 4: Zpětná armatura, která je součástí podlahové vpustí nebo odpadní armatury zařizovacího předmětu, s automatickým a nouzovým uzávěrem. Tomuto typu odpovídají podlahové vpustí HL 70(G).

Typ 5: Zpětná armatura, která je součástí podlahové vpustí nebo odpadní armatury zařizovacího předmětu, se dvěma automatickými uzávěry a jedním nouzovým uzávěrem. Tomuto typu odpovídají podlahové vpustí HL 77 a HL 77.1.

Požadavky ČSN 75 6760

ČSN 75 6760 Vnitřní kanalizace platná od května 2003 předepisuje výběr typů zpětných armatur podle druhu odpadních vod, které jimi protékají a uvádí požadavky pro jejich instalaci a údržbu.

Pro odpadní vody bez fekálií se mohou použít všechny typy zpětných armatur podle EN 13564-1 (tedy typy 0 až 5). Pro odpadní vody s fekáliemi (tzv. černou vodou) se smí použít jen zpětné armatury typu 2 a 3 podle EN 13564-1.

Zařizovací předměty nebo vpustí zabezpečené proti vniknutí vzduť vody se napojují na oddělené svodné potrubí se zpětnou armaturou.

Na přívodním potrubí ke zpětné armatuře je v návaznosti na EN 13564-1 požadováno provést těsně před armaturou převýšení rovné nejméně 70% světlosti přívodního potrubí, které se provede např. pomocí dvou kolen 30° až 45°. Převýšení je požadováno proto, aby voda z přívodního potrubí mohla odtéct i při malém stupni plnění. **Zpětné armatury firmy HL však mají lepší vlastnosti než požaduje EN 13564-1 a její zpětné klapky otevírají při výšce plnění vody v potrubí 20mm. Tedy méně než je požadováno normou. Tato přednost umožňuje použít pro převýšení dvě kolena s úhlem 15°.**

Pokud se na vnitřní kanalizaci napojují drenáže odvodňující základy budovy, musí se napojení provést přes zpětnou armaturu, která při zpětném vzduť ve stokové síti nebo ucpání kanalizace zabrání vniknutí odpadních vod z kanalizace pod budovu. Vhodné je použít zpětnou armaturu typu 0 podle EN 13564-1, aby dlouhodobým ručním uzavřením zpětné klapky nemohly být drenáže vyraženy z provozu.

Přístup ke zpětné armatuře umístěné v zemi se zajišťá šachtou mající stejné rozměry jako šachta čistící. Při obdélníkovém tvaru a hloubce do 750 mm je rozměr šachty 600 x 900 mm, při větší hloubce 800 x 1000 mm. Kruhová šachta musí mít průměr 1000 mm. Poklop šachty má rozměr 600 x 900 mm. Při hloubce šachty větší než 1900 mm se může použít čtvercový nebo kruhový poklop o světlosti nejméně 600 mm.

ČSN 75 6760 požaduje zpětné armatury nejméně dvakrát ročně čistit. Firma HL doporučuje provádět kontrolu a případné čištění také nejméně dvakrát ročně.

S použitím materiálů firmy HL vypracoval Ing. Jakub Vrána

Prívzdušňovací ventily na pripojovacím potrubí - Miroslav Hartl

Prívzdušňovací ventily se na pripojovací potrubí vnitřní kanalizace osazují v případech, kdy nejsou dodrženy mezní hodnoty pro použití nevětraných pripojovacích potrubí podle ČSN 75 6760 a zřízení větracího potrubí by bylo složité. Výrobová norma ČSN EN 12380 označuje prívzdušňovací ventily písmenem A nebo B. Na rozdíl od prívzdušňovacích ventilů označených písmenem B lze prívzdušňovací ventily označené písmenem A osadit pod úroveň hladiny vody v zařízovacích předmětech napojených na příslušné pripojovací potrubí (viz obr. 1 a 3). Prívod vzduchu k prívzdušňovacímu ventilu a přístup pro kontrolu a údržbu lze zajistit pomocí demontovatelné mřížky (obrázky 4 a 5). Autor článku nás seznamuje s praktickými příklady napojení prívzdušňovacího ventilu na pripojovací potrubí.

Recenzent: Jakub Vrána

V poslední době se stále více používají prívzdušňovací ventily v systémech vnitřní kanalizace. Ne vždy však jsou správně navrhovány nebo umístovány.

O problematice prívzdušňovacích ventilů bylo napsáno již hodně odborných článků, většina z nich byla zaměřena na prívzdušňovací ventily, které jsou umístěny na splaškovém odpadním potrubí. Tento příspěvek se zaměřuje na prívzdušňovací ventily umístěné na pripojovacím potrubí a u zařízovacích předmětů.

Navrhování prívzdušňovacích ventilů

Prívzdušňovací ventily použité na pripojovacím potrubí se dimenzují podle ČSN EN 12056-2, tab. 10. V našich podmínkách se používá Systém 1 – Systém s jediným odpadním potrubím a s částečně plněnými pripojovacími potrubími.

Nejmenší množství vzduchu Q_a (Systém 1) se stanovuje podle vztahu:

$$Q_a = Q_{tot}$$

kde

Q_a – nejmenší množství vzduchu v l/s

Q_{tot} – celkový průtok odpadních vod v l/s

Hodnoty maximálních průtoků vzduchu prívzdušňovacím ventilem udávají výrobci podle jejich dimenzí.

Požadavky na umístění prívzdušňovacích ventilů

Prívzdušňovací ventily se musí umísťovat ve svislém směru a musí se chránit před nebezpečím namrzání. Prívzdušňovací otvory ventilu nesmí být zakryty, aby nebylo zabráněno přístupu vzduchu z okolního prostředí. K prívzdušňovacímu ventilu musí být zajiš-

těn přístup pro údržbu a kontrolu.

Prívzdušňovací ventily se nesmí použít místo větracího potrubí u přečerpávacích zařízení nebo potrubí.

Na obrázcích 1 až 3 jsou uvedeny příklady umístění a napojení prívzdušňovacích ventilů na pripojovací potrubí.

Na obrázcích 4 a 5 je příklad umístění prívzdušňovacího ventilu ve výklenku s mřížkou.



Obr. 4 Prívzdušňovací ventil pro pripojovací potrubí umístěný ve výklenku ve stěně



Obr. 5 Demontovatelná mřížka zakrývající výklenek s prívzdušňovacím ventilem

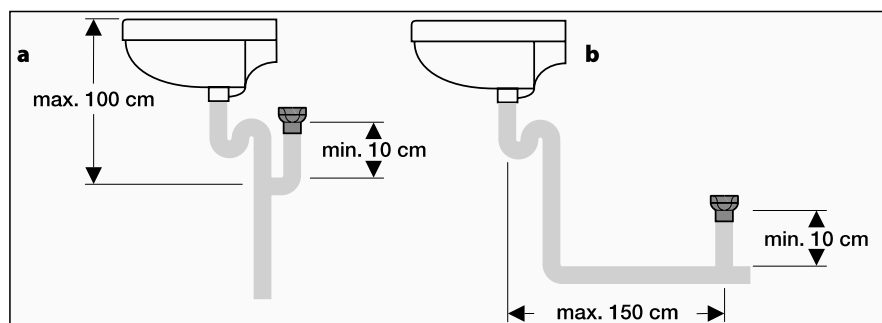

Obr. 1 Prívzdušňovací ventil u umyvadla **a** – na svislé části pripojovacího potrubí; **b** – na ležaté části pripojovacího potrubí

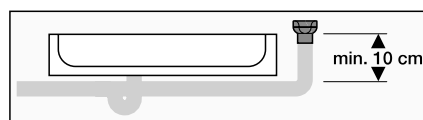

Obr. 2 Prívzdušňovací ventil pro sprchovou vaničku na ležatém pripojovacím potrubí

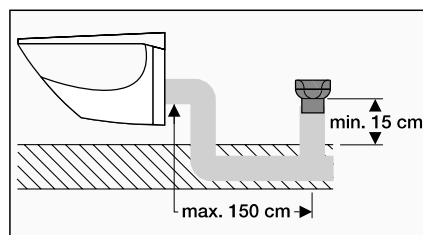

Obr. 3 Prívzdušňovací ventil pro WC na ležatém pripojovacím potrubí

Literatura

- 1) ČSN EN 12380 Prívzdušňovací ventily pro vnitřní kanalizaci – Požadavky, zkušební metody a hodnocení shody
- 2) ČSN EN 12056 Vnitřní kanalizace – Gravitační systémy – Část 2: Odvádění splaškových vod – Navrhování a výpočet
- 3) ČSN 75 6760 Vnitřní kanalizace

Autor:

Ing. Miroslav Hartl, člen redakční rady Topenářství instalace

Recenzent:

Ing. Jakub Vrána, Ph.D., Ústav technických zařízení budov, Fakulta stavební, VUT v Brně

Odvodňování plochých střech s využitím výrobků firmy HL Hutterer – Lechner GmbH

Pro odbornou veřejnost z řad projektantů a realizačních firem připravila technická kancelář společnosti HL ve spolupráci se svými externími spolupracovníky elektronickou prezentaci týkající se problematiky správného osazení vtoků do střešního pláště. Prezentace je přehledně rozdělena do několika částí podle typu střešních pláštů a dále pak podle způsobu využití střešního pláště. Orientace v prezentaci je zcela intuitivní, každý detail je možné si prohlédnout ve formátu .PDF nebo pomocí aplikace Autodesk Acad, případně si detail vyexportovat ve formátu DXF pro další úpravy. Prezentace jsou nyní rozšířeny o nové výkresy provozních střech za použití vtoků série HL80 (střechy do 25m²), série HL3100T(H) (střechy do 60m²), série HL5100T(H) (střechy do 70m²) a série HL616 (střechy nad 60m²). Tyto vtoky jsou možné dodávat včetně integrovaných suchých zápachových uzávěrek - klapek, které řeší problematiku zápachu na provozních střechách v případě napojení na jednotlivou kanalizaci.

U detailů je přiložen také popis použitých výrobků ze sortimentu firmy HL, popis funkce vyhřívaných vtoků, zásady montáže, přičemž u většiny výrobků je vytvořeno také propojení na internetové stránky výrobce pro další technické informace. Tento vyhledávač by měl pomoci všem zájemcům o danou problematiku získat ucelený přehled jednak o způsobech a možnostech správné instalace střešních vtoků do skladby střechy, jednak o výrobním sortimentu společnosti HL v oblasti střešních vtoků. Nové DVD s obsahem

- výrobní sortiment HL2011
- vyhledávač plochých střech
- konfigurátor bezbariérových sprch

je distribuováno zájemcům prostřednictvím zastoupení firmy HL v České republice, zároveň je vše k dispozici na internetových stránkách www.hl.blucina.net; www.odtokyhl.cz

HL Hutterer – Lechner GmbH
Technická kancelář ČR

ZATEPLENÁ STŘECHA – ZATRAVNĚNÍ EXTENZIVNÍ, KLASICKÉ POŘADÍ VRSTEV
HYDROIZOLACE Z ASF. PÁSŮ

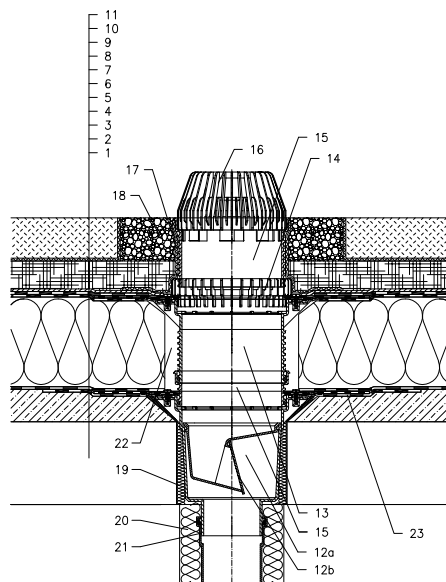

- 1 NOSNÁ STROPNÍ KONSTRUKCE
- 2 SPÁDOVÁ VRSTVA Z BETONU
- 3 PAROZÁBRANA A PROVIZORNÍ POJISTNÁ HYDROIZOLACE ASFALTOVÝ PÁS, U VTKU NATAVEN NA INTEGROVANÝ ASFALTOVÝ PÁS, VRSTVA NEUMOŽŇUJE ODVOD VODY PO DOKONČENÍ STŘEŠNÍHO PLÁŠTĚ
- 4 TEPELNÁ IZOLACE
- 5 1. VRSTVA HYDROIZOLAČNÍHO SOUVRSTVÍ – ASF. PÁS VOLNĚ POLOŽENĚ NEBO BODOVĚ PŘILEPEN – TVOŘÍ DILATAČNÍ VRSTVU, U VTKU NATAVEN NA INTEGR. ASFALTOVÝ PÁS
- 6 2. VRSTVA HYDROIZOLAČNÍHO SOUVRSTVÍ – ASF. PÁS PLNPOŠSNĚ NATAVEN NA PODKLADNÍ PÁS
- 7 SEPARAČNÍ VRSTVA
- 8 DRENAŽNÍ VRSTVA (PROSTOROVÁ SMYČKOVÁ ROHOŽ)
- 9 HYDROAKUMULAČNÍ VRSTVA (HYDROFILNÍ MINERALNÍ VLNA)
- 10 FILTRAČNÍ VRSTVA (GEOTEXILIE)
- 11 VEGETAČNÍ VRSTVA (DO 200 mm)
- 12A TĚLESO VTKU HL616KH S TOVARNĚ PŘÍPOJENÝM ASFALTOVÝM IZOLAČNÍM PÁSEM Ø500 mm
- 12B SUCHÁ NEZAMRZRNÁ ZÁPACHOVÁ UZÁVĚRKA HL0606.3E (NENÍ SOUČÁSTÍ VTKU HL616KH)
- 13 NÁSTAVEC HL616H S PEVNOU IZOLAČNÍ PŘÍRUBOU S TOVARNĚ PŘÍPOJENÝM ASFALTOVÝM IZOLAČNÍM PÁSEM Ø500 mm; VČETNĚ TĚSNICHO O-KROUŽKU (V PŘÍPADĚ VĚTŠÍ TLOUŠTKY TEP. IZOLACE LZE PROVĚST PRODLOUŽENÍ NÁSTAVCEM HL620)
- 14 ODVODŇOVACÍ KROUŽEK HL190
- 15 PRODLOUŽOVACÍ NÁSTAVEC HL620 (MOŽNOST ZKRÁCENÍ)
- 16 ZÁCHYTNÝ KÓŠ HL195
- 17 OCHRANNÁ VRSTVA (GEOTEXILIE)
- 18 ŠTĚRKOVÝ (OBLÁZKOVÝ) OBSPV VTKU
- 19 PUR MONTÁŽNÍ PĚNA
- 20 TEPELNÁ IZOLACE ODPADNÍHO POTRUBÍ
- 21 ODPADNÍ POTRUBÍ
- 22 VOLNÝ PROSTOR KOLEM NÁSTAVCE VYPLNIT MINER. FLISTI PRO ZABRÁNĚNÍ VZNIKU TEPELNÉHO MOSTU
- 23 PODKLADNÍ MANŽETA Z ASF. PÁSŮ, Ø750 mm

POZNÁMKA:

LZE POUŽÍT TAKÉ VYHŘÍVACÍ SADU HL609, SE SAMOREGULOVATELNÝM TOPNÝM TĚLESEM, KABEL 0,8 m; 36W/230 V (NUTNÁ INSTALACE NA TĚLESO VTKU) AUTOMATICKÝ JISTIČ CHARAKTERISTIKY C, PROUDOVÝ CHRÁNIČ 30mA/100ms PŘÍPOJENÍ PROVEDENO V ELEKTRICKE KRABICI POD STROPNÍ KONSTRUKCI
ROZMĚRY OTVORU PRO OSAZENÍ TERASOVÉHO VTKU: Ø220 mm
PRO VYHŘÍVANÉ VTKY MIN. Ø240 mm, POPŘ. VYBEDNIT OTVOR 250x250 mm
HORNÍ LIC PŘÍRUBY JE OSAZEN TAK, ABY BYL MINIMÁLNĚ 0 5 mm NÍŽE NEŽ NEJNÍŽŠÍ MÍSTO SPÁDOVÉ VRSTVY.
NÁSTAVEC LZE K TĚLESU VTKU FIXOVAT SADOU HL619.

122311AY

ZATEPLENÁ STŘECHA – MRAZUVZDORNÁ DLAŽBA NA PODLOŽKÁCH, OBRÁCENÉ POŘADÍ VRSTEV
FÓLIOVÁ HYDROIZOLACE

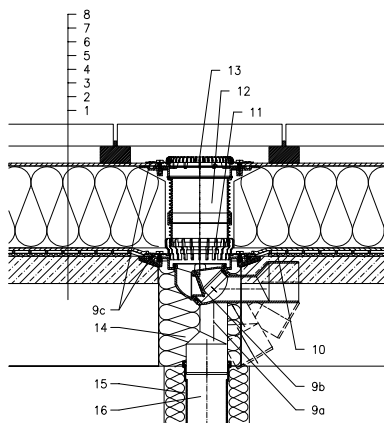

- 1 NOSNÁ STROPNÍ KONSTRUKCE
- 2 SPÁDOVÁ VRSTVA Z BETONU
- 3 SEPARAČNÍ VRSTVA (GEOTEXILIE)
- 4 HYDROIZOLAČNÍ VRSTVA – PLOŠTVOVÁ FÓLIE VOLNĚ POLOŽENÁ
- 5 SEPARAČNÍ A DRENAŽNÍ VRSTVA (PROSTOROVÁ ROHOŽ)
- 6 TEPELNÁ IZOLACE Z XPS
- 7 SEPARACE Z PES TKANINY (např. TYPAR) U NÁSTAVCE SEVĚRNA IZOLAČNÍ SOUPRAVA HL83.0
- 8 MRAZUVZDORNÁ DLAŽBA NA PODLOŽKÁCH
- 9a TĚLESO VTKU HL80K S PEVNOU IZOLAČNÍ PŘÍRUBOU
- 9b SUCHÁ NEZAMRZRNÁ ZÁPACHOVÁ UZÁVĚRKA HL0604E
- 9c IZOLAČNÍ SOUPRAVA HL83.0 – BEZ FÓLIE (UNIVERZÁLNĚ NA FÓLIOVÉ SYSTÉMY) (alt. HL83.P – IZOLAČNÍ SOUPRAVA S PVC-PŘÍRUBOU PRO NÁPOJENÍ FÓLIOVÝCH HYDROIZOLACÍ Z mPVC)
- 10 IZOLAČNÍ MANŽETA, VIZ DETAIL V "PŘÍSLUŠENSTVÍ"
- 11 ODVODŇOVACÍ KROUŽEK HL180
- 12 NÁSTAVEC HL83N S PEVNOU IZOLAČNÍ PŘÍRUBOU VČETNĚ TĚSNICHO O-KROUŽKU (MOŽNOST ZKRÁCENÍ) (V PŘÍPADĚ VĚTŠÍ TLOUŠTKY TEP. IZOLACE LZE PROVĚST PRODLOUŽENÍ NÁSTAVCEM HL340N)
- 13 FILTR – PLOCHÝ KÓŠ HL181 alt. ZÁCHYTNÝ KÓŠ HL080.8E
- 14 PUR MONTÁŽNÍ PĚNA
- 15 TEPELNÁ IZOLACE ODPADNÍHO POTRUBÍ
- 16 ODPADNÍ POTRUBÍ

POZNÁMKA:

LZE POUŽÍT TAKÉ VYHŘÍVACÍ SADU HL82, SE SAMOREGULOVATELNÝM TOPNÝM TĚLESEM, KABEL 0,8 m; 18W/230 V (NUTNÁ INSTALACE NA TĚLESO VTKU) AUTOMATICKÝ JISTIČ CHARAKTERISTIKY C, PROUDOVÝ CHRÁNIČ 30mA/100ms PŘÍPOJENÍ PROVEDENO V ELEKTRICKE KRABICI POD STROPNÍ KONSTRUKCI
ROZMĚRY OTVORU PRO OSAZENÍ TERASOVÉHO VTKU: Ø150 mm
HORNÍ LIC PŘÍRUBY JE OSAZEN TAK, ABY BYL MIN. 0 5 mm NÍŽE NEŽ NEJNÍŽŠÍ MÍSTO SPÁDOVÉ VRSTVY – NAPŘ. POMOCÍ STAVEBNÍ ZÁTKY HL, VIZ DETAIL V "PŘÍSLUŠENSTVÍ".

132132AX

Vyhľadávací tabuľka pro prostupy k vícenásobné potrubní průchodce HL801

Ø	M32	M40	M50	M63
8	HL801V/8-14 + HL801R/M32-M25	HL801V/8-14 + HL801R/M40-M25	HL801V/8-14 + HL801R/M50-M25	HL801V/8-14 + HL801R/M63-M32+
9	HL801V/8-14 + HL801R/M32-M25	HL801V/8-14 + HL801R/M40-M25	HL801V/8-14 + HL801R/M50-M25	HL801V/8-14 + HL801R/M63-M32+
10	HL801V/8-14 + HL801R/M32-M25	HL801V/8-14 + HL801R/M40-M25	HL801V/8-14 + HL801R/M50-M25	HL801V/8-14 + HL801R/M63-M32+
11	HL801V/8-14 + HL801R/M32-M25	HL801V/8-14 + HL801R/M40-M25	HL801V/8-14 + HL801R/M50-M25	HL801V/8-14 + HL801R/M63-M32+
12	HL801V/8-14 + HL801R/M32-M25	HL801V/8-14 + HL801R/M40-M25	HL801V/8-14 + HL801R/M50-M25	HL801V/8-14 + HL801R/M63-M32+
13	HL801V/8-14 + HL801R/M32-M25	HL801V/8-14 + HL801R/M40-M25	HL801V/8-14 + HL801R/M50-M25	HL801V/8-14 + HL801R/M63-M32+
14	HL801V/8-14 + HL801R/M32-M25	HL801V/8-14 + HL801R/M40-M25	HL801V/8-14 + HL801R/M50-M25	HL801V/8-14 + HL801R/M63-M32+
15	HL801V/11-18 + HL801R/M32-M25	HL801V/11-18 + HL801R/M40-M25	HL801V/11-18 + HL801R/M50-M25	HL801V/11-18 + HL801R/M63-M32+
16	HL801V/11-18 + HL801R/M32-M25	HL801V/11-18 + HL801R/M40-M25	HL801V/11-18 + HL801R/M50-M25	HL801V/11-18 + HL801R/M63-M32+
17	HL801V/17-25	HL801V/17-25 + HL801R/M40-M32	HL801V/17-25 + HL801R/M50-M32	HL801V/17-25 + HL801R/M63-M32
18	HL801V/17-25	HL801V/17-25 + HL801R/M40-M32	HL801V/17-25 + HL801R/M50-M32	HL801V/17-25 + HL801R/M63-M32
19	HL801V/17-25	HL801V/17-25 + HL801R/M40-M32	HL801V/17-25 + HL801R/M50-M32	HL801V/17-25 + HL801R/M63-M32
20	HL801V/17-25	HL801V/17-25 + HL801R/M40-M32	HL801V/17-25 + HL801R/M50-M32	HL801V/17-25 + HL801R/M63-M32
21	HL801V/17-25	HL801V/17-25 + HL801R/M40-M32	HL801V/17-25 + HL801R/M50-M32	HL801V/17-25 + HL801R/M63-M32
22	HL801V/17-25	HL801V/22-33	HL801V/17-25 + HL801R/M50-M32	HL801V/17-25 + HL801R/M63-M32
23	HL801V/17-25	HL801V/22-33	HL801V/17-25 + HL801R/M50-M32	HL801V/17-25 + HL801R/M63-M32
24	HL801V/17-25	HL801V/22-33	HL801V/17-25 + HL801R/M50-M32	HL801V/17-25 + HL801R/M63-M32
25	HL801V/17-25	HL801V/22-33	HL801V/17-25 + HL801R/M50-M32	HL801V/17-25 + HL801R/M63-M32
26	-	HL801V/22-33	HL801V/22-33 + HL801R/M50-M40	HL801V/22-33 + HL801R/M63-M40
27	-	HL801V/22-33	HL801V/22-33 + HL801R/M50-M40	HL801V/22-33 + HL801R/M63-M40
28	-	HL801V/22-33	HL801V/28-38	HL801V/22-33 + HL801R/M63-M40
29	-	HL801V/22-33	HL801V/28-38	HL801V/22-33 + HL801R/M63-M40
30	-	HL801V/22-33	HL801V/28-38	HL801V/22-33 + HL801R/M63-M40
31	-	HL801V/22-33	HL801V/28-38	HL801V/22-33 + HL801R/M63-M40
32	-	HL801V/22-33	HL801V/28-38	HL801V/22-33 + HL801R/M63-M40
33	-	HL801V/22-33	HL801V/28-38	HL801V/32-44
34	-	-	HL801V/28-38	HL801V/32-44
35	-	-	HL801V/28-38	HL801V/32-44
36	-	-	HL801V/28-38	HL801V/32-44
37	-	-	HL801V/28-38	HL801V/32-44
38	-	-	HL801V/28-38	HL801V/32-44
39	-	-	HL801V/28-38	HL801V/32-44
40	-	-	HL801V/28-38	HL801V/32-44
41	-	-	HL801V/28-38	HL801V/32-44
42	-	-	HL801V/28-38	HL801V/32-44
43	-	-	HL801V/28-38	HL801V/32-44
44	-	-	HL801V/28-38	HL801V/32-44
45	-	-	HL801V/28-38	HL801V/40-52
46	-	-	HL801V/28-38	HL801V/40-52
47	-	-	HL801V/28-38	HL801V/40-52
48	-	-	HL801V/28-38	HL801V/40-52
49	-	-	HL801V/28-38	HL801V/40-52
50	-	-	HL801V/28-38	HL801V/40-52
51	-	-	HL801V/28-38	HL801V/40-52
52	-	-	HL801V/28-38	HL801V/40-52

*) Výrobok je zaradený do zvýhodnenej cenovej skupiny.

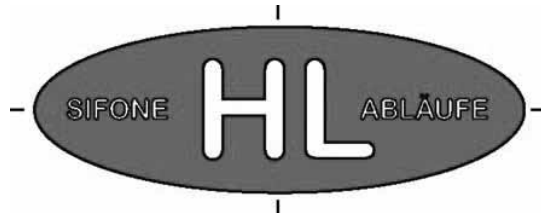

Těsnící manžeta

HL 800/110, HL 800/125 a 800/160 a vícenásobná potrubní průchodka HL801 s příslušenstvím

Pro utěsnění prostupů vedení technického vybavení staveb pro hydroizolaci, izolaci proti zemním plynům a radonu a parotěsné izolace vrchní stavby.

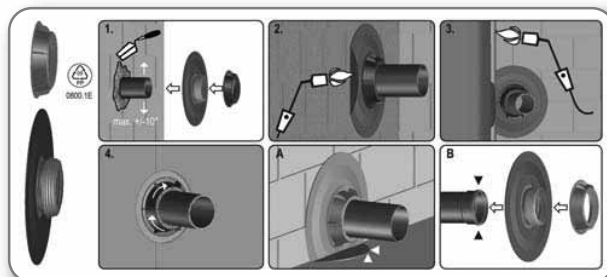
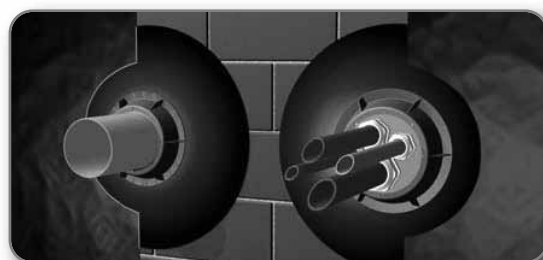

Přechod pro prostup potrubí

Montážní postup k HL800

- 1) Manžeta HL800 a průchozí potrubí musí být zbaveny nečistot.
- 2) Případné vrypy (zejména v ose potrubí) v místě dosedací plochy těsnících břitů musí být oškrábány ostrou škrabkou (např. cidlinou) tak, aby potrubí v místě instalace manžety bylo hladké a na povrchu nebyly viditelné žádné vrypy.
- 3) Konec potrubí, na který bude manžeta HL800 nasunuta musí být hladký bez ořepů a musí být zkosen pod úhlem 30-45°.
- 4) Na těsnící bříty nebo i do prostoru mezi nimi se nanese mazací tuk dodávaný nebo schválený výrobcem HL v dostatečném množství. Tuk nanášíme nejlépe rukou.
- 5) Na manžetě se povolí (nejlépe je jí sejmout!) svěrná plastová matice a manžeta se nasune na potrubí tak, aby nedošlo při montáži k poškození těsnících břitů.
- 6) Po ustavení manžety na místo se dotáhne matice a dále se s manžetou nemanipuluje.
Poznámka: Pro snadnější dotažení svěrné matice lze těsně před montáží opatřit mazacím tukem vnitřní závit matice.
- 7) Těsnící manžeta musí být fixována ke stavební konstrukci tak, aby nemohlo docházet k jejímu posunu ve stavební konstrukci. Průchozí potrubí nesmí vykazovat větší pohyb vůči těsnící manžetě, než vyplývá z běžné tepelné dilatace materiálu nebo dilatace staveb a průchozí potrubí musí být fixováno tak, aby nepřenášelo na manžetu žádné síly kolmé ke své ose.

Bezpečnostní ustanovení

Použitý mazací tuk doporučený výrobcem nevyžaduje žádná opatření z hlediska ochrany zdraví a lze jej nanášet rukou bez ochranných prostředků. K očištění postačuje oření rukou suchou utěrkou. Lze jej koupit též v lékárnách v ČR pod názvem Vaselinum Album.

Kontaktní místo: HL informační kancelář: tel i fax: 545 223 420, www.hutterer-lechner.com

Ing. Jaroslav Maňas, GSM: 602519295, e-mail: manas@odtokyhl.cz, Tom Zelený, GSM: 724024657, e-mail: zeleny@odtokyhl.cz



Prohlášení o shodě

Prohlášení o shodě s požadavky na ochranu staveb proti pronikání plynů do vnitřních prostor pod úrovní terénu v souladu s vyhláškou č. 268/2009 Sb., jejíž § 6 odst. 5 zní: **Všechny prostupy přípojek nebo příslušného odběrného technického zařízení do stavby nebo její části, umístěné pod úrovní terénu, musí být řešeny tak, aby byl znemožněn v případě havárie plynového potrubí vně objektu průnik plynu do stavby". Vyhláška 137/1998 byla nahrazena vyhl. 268/2009.**

Výrobce HL Hutterer Lechner GmbH, prohlašuje, že pryžová těsnicí manžeta typ HL800/110, HL800/125, HL800/160 a sdrúžená těsnicí tvarovka HL801 s příslušenstvím, určená pro utěsnění prostupů potrubí přes hydroizolační pásy spodních staveb, zajišťuje dlouhodobou vodotěsnost 60 kPa (0,6 bar), plynotěsnost a parotěsnost do přetlaku 30 kPa a těsnost proti pronikání radonu.

Toto prohlášení se vztahuje na všechny druhy potrubí s hladkým vnějším povrchem v rozměrové řadě (vnější průměr potrubí) 8-52mm a 100, 125 a 160mm v tolerancích daných příslušnými ČSN EN ISO



ODBORNÁ LABORATOŘ OL 124
 telefon: 224354806 Počet výtisků: 2
 fax: 233339987 Výtisk číslo: 4
 Počet listů: 5
 List číslo: 1

Zakázkové číslo: 930610

PROTOKOL číslo: 124024/2009

o neakreditované zkoušce: Stanovení odolnosti průchodky pro prostup potrubí HL800 proti pronikání radonu

Jméno a adresa zákazníka:

HL Hutterer & Lechner GmbH
 Brauhausgasse 3-5
 2325 Himberg
 Austria

Datum vystavení protokolu: 31.8.2009

Schvaluje:

Prof. Ing. Richard Wasserbauer, DrSc.
 technický vedoucí OL 124

Tento protokol může být reprodukován jedině celý, jeho část pouze s písemným souhlasem zkušební laboratoře. Výsledky zkušebních seřížek vyřazených předemtu zkoušky (zkušební vzorky) s každou porovnání nominálních hodnot s předzadanými hodnotami jsou uvedena v souladu s ustanovením ČSN EN ISO /IEC 17025:2005.

České vysoké učení technické v Praze
 Kloknerův ústav
 108 00 Praha 6, Solňova 7 (1)

České vysoké učení technické v Praze

Kloknerův ústav

Experimentální oddělení



PROTOKOL O ZKOUŠCE

Číslo protokolu: 53/08/EXPO
 Datum vydání: 2.5.2008
 Číslo zakázky: 08118
 Počet stran protokolu: 6
 Objednatel zkoušky: UNO Praha, s.r.o.
 V Holešovických 593/1A
 150 00 Praha 5
 Předmět zkoušky: Dohled a tlakové zkoušky průchodky s těsnicí manžetou HL 800 (výrobce Hutterer Lechner, GmbH)
 Počet výtisků / poř. č. výtisku: 4 / 1 2 3 4
 Odborný pracovník zakázky: Ing. Milan Hrabánek, Ph.D.
 Provedení zkoušky a spolupráce: UNO Praha, s.r.o.
 Vedoucí oddělení: Ing. Jiří Kolář, Ph.D.
 Ředitel: Doc. Ing. Tomáš Klouček, CSc.

České vysoké učení technické v Praze
 Kloknerův ústav
 108 00 Praha 6, Solňova 7 (1)
 Protokol číslo 53/08/EXPO

Technologie & Innovation GmbH
 A-1020 Wien
 Amersbachgasse 113
 1040 Wien, Österreich
 +43 1 788 18 01 00
 +43 1 788 18 01 99
 office@ofi.at
 www.ofi.at

Gutachten Nr. 400.264-1

Wien, 2009-05-15
 Unser Zeichen: OI Papp - DW 790

Auftraggeber: Hutterer & Lechner GmbH
 Brauhausgasse 3-5
 2325 Himberg

Auftrag: 1. Bestellung von 2009-05-14

Gegenstand: Rohrverbindungen mit den Bezeichnungen HL800/110, HL800/125, HL800/160 sowie Mehrfachrohrdurchführung mit der Bezeichnung HL801 (in Kombination mit HL800 100 und zugehörigen Durchgangs- und Reduzierverbindungen in den Dimensionen 8 mm bis 52 mm)

Probeneingang: 2009-05-17

Art der Prüfung: Beurteilung der Dichtheit gegen von außen drückendes Wasser
 Die Prüfungen werden in drei jeweils farblich zuordnen Ablesungen im Rahmen der Kompetenz der Zeichnungsberechtigten gemäß ab-QM-Handbuch durchgeführt.

Ergebnisse: Prüfdatum: 2009-05-15

Auf der Basis der im Gutachten des off mit der Nummer 400.264 näher beschriebenen Fakten bzw. Ergebnisse kann wie folgt gutachterlich festgesetzt werden:

- In Bezug auf die Ausbildung und Anordnung der Einzelteile entsprechen die Rohrverbindungen sowie Rohrdurchführungen den Anforderungen in Abschnitt 7, DIN 18195-9.
- Die Dichtheit der Rohrverbindungen sowie der Rohrdurchführungen gegenüber drückendem Wasser bis zu einer Höhe von 6 m unter realen Bedingungen (Abwinkelung ± 6° bzw. ± 10 % der durchgeführten Rohre) ist gegeben.
- In Bezug auf den Einbau bzw. die Verlegung der Rohrleitungen sind die relevanten Abschnitte der DIN 18195-9 sowie der Normen ONORM EN 805, ONORM B 2538, ONORM EN 1610 und ONORM B 2503 zu berücksichtigen.

Die im vorliegenden Gutachten enthaltenen Ergebnisse wurden unter den besonderen Bedingungen der jeweiligen Prüfung erhalten. Sie stellen in der Regel nicht das ideale Verhalten zur Bewertung des Problems und seiner Eignung für den spezifischen Anwendungsbereich dar.

Sachbearbeiter: Martin Populánek
 Verantwortlicher Prüfer: Dipl.-Ing. Lukas Pappeler (Bereich Rohre & Rohrleitungen)

Gutachten dürfen Dritten ersichtlich oder unersichtlich nur im vollständigen Wortlaut ohne Bearbeitungs- und/oder Prüfungs- und/oder Ergebnis- und/oder Zeichnungs- und/oder Foto- und/oder Videoaufnahmen weitergegeben werden. Die Weitergabe an Dritte ist untersagt. Die Weitergabe an Dritte ist untersagt. Die Weitergabe an Dritte ist untersagt. Die Weitergabe an Dritte ist untersagt.



UNO Praha, spol. s r.o. - svařování plastů

adresa: V Holešovických 593/1A, 152 00 Praha 5
 provozovna: Pilsburská 227/130, 150 00 Praha 5
 tel.: 257 222 021, 257 221 970 uno@uno.cz
 fax: 257 222 028 www.unopraha.cz

PROTOKOL O ZKOUŠCE

Těsnosti proti pronikání par a zemních plynů izolací staveb

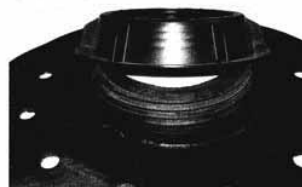

Číslo protokolu: 01/129/2008
 Datum vydání: 15.5.2008
 Počet stran protokolu: 7 + přílohy
 Přílohy: Protokol o zkoušce – dohled akreditované laboratoře – Kloknerův ústav ČVUT Praha
 Prohlášení o shodě s požadavky
 Počet výtisků: 2
 Vedoucí řešitelského teamu: Ladislav Ondráček
 Řešitel: Martin Šmiláček
 Ředitel: Ing. Alexandr Bares



HL NEWS



HL3020



HL905



HL530F

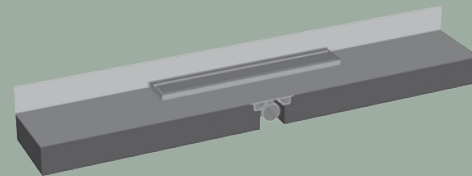

HL531



HL531



HL3020

HL Hutterer & Lechner GmbH
2325 Himberg, Brauhausgasse 3-5, Austria
Tel. 0043/(0)2235/86291-0, Fax/DW 31 od. 52
Servicehotline 0043/(0)2235/87748
<http://www.hutterer-lechner.com>
e-mail: verkauf@hutterer-lechner.com

