

Odvodňovací technika

V3 Odtoky pro dřezy, výlevky a přístroje

V3

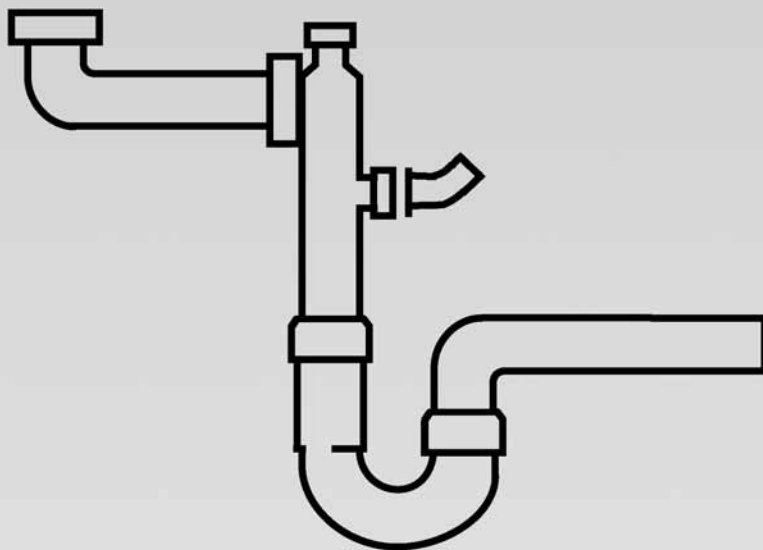

viega



Přezkoušeno podle DIN EN 274, kontrola jakosti.

Jednoduchá montáž a flexibilita.
Univerzální kombinace a praktická řešení problémů
usnadňují manipulaci.

Přípojky přístrojů a speciální přechodky
umožňují dodatečné varianty použití.

Získání prostoru pod dřezem díky rafinované technice
zápachových uzávěrů nenáročných na prostor.

Ekologický PP (polypropylen).
Tento vysoce hodnotný materiál zajišťuje nevhodnější
použití pro odpadní vodu z domácností.





**EAN-Code**

Číslo EAN je sestaveno z konstantního čísla výrobce
4015211 a jednotlivých šestimístních čísel artiklů, v
tomto příkladě 305 611. Výměna posledních šesti pozic
za čísla artiklů dává kód EAN.

Obsah

Odtokové ventily	4
Odtokové a přepadové soupravy	6
Sifony nenáročné na prostor	7
Zápachové uzávěry	8
Odtokové spoje	10
Zápachové uzávěry pro výlevky a přístroje	13
Podomítkové a nástěnné zápachové uzávěry pro přístroje	16
Podomítkové zápachové uzávěry s integrovaným přívodem vody	18
Náhradní díly pro dřezové odtoky	20
Jednotlivé díly	24

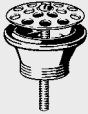
	Objednací údaje	Předběžné balení	Art. č.	R. s.	EURO bez DPH
 <p>Odtokové ventily</p> <p>Odtokový ventil, pro dřezu, s horní částí ventilu z ušlechtilé oceli, se zátkou, s trojúhelníkovým háčkem,</p> <p>stavební výška spodního dílu 40 mm, <u>model 7432</u></p> <p>stavební výška spodního dílu 55 mm, <u>model 7622</u></p>	G x Ø				
	1 1/2 x 70	50	102 678	60	3,72
	1 1/2 x 70		108 519	60	4,30
 <p>Odtokový ventil, pro dřezu, s horní částí ventilu z ušlechtilé oceli, se zátkou, s kroužkem,</p> <p>stavební výška spodního dílu 40 mm, <u>model 7432.31</u></p> <p>stavební výška spodního dílu 55 mm, <u>model 7622.31</u></p>	G x Ø				
	1 1/2 x 70	50	101 961	60	3,91
	1 1/2 x 70	50	104 849	60	4,46
 <p>Odtokový ventil, pro dřezu, s horní částí ventilu z ušlechtilé oceli, se zátkou, s držákem řetízku a chromovaným kuličkovým řetízkem 250 mm,</p> <p>stavební výška spodního dílu 40 mm, <u>model 7432.51</u></p> <p>stavební výška spodního dílu 55 mm, <u>model 7622.51</u></p>	G x Ø				
	1 1/2 x 70	50	106 140	60	5,46
	1 1/2 x 70	50	109 233	60	6,04
 <p>Odtokový ventil, pro dřezu s odtokem Ø 90 mm, s horní částí ventilu z ušlechtilé oceli, se sítí a vyjímatelným košíkem, stavební výška spodního dílu 60 mm, <u>model 7128</u></p>	G x Ø				
	1 1/2 x 114,5	40	109 967	10	28,31

	Objednáací údaje	Předběžné balení	Art. č.	R. s.	EURO bez DPH
 <p>Ventil s přeřadovou trubkou, pro dřezy, s přeřadovou trubkou z mosazi, pochromovaná, horní část ventilu z ušlechtilé oceli, stavební výška vrchního dílu 40 mm, <u>model 7721</u></p>	G x Ø x L 1 1/2 x 70 x 140		126 032	10	21,78
 <p>Odtokový ventil, pro dřezy, se sítí z ušlechtilé oceli, spodní díl ventilu z mosazi, stavební výška 25 mm, <u>model 7121</u></p>	G x Ø 1 1/2 x 80 2 x 80	50	107 673 117 146	90 90	9,58 11,00
 <p>Odtokový ventil, pro dřezy, se sítí z ušlechtilé oceli, spodní část ventilu z umělé hmoty, stavební výška 40 mm, <u>model 7121K</u></p>	G x Ø 1 1/2 x 80		117 429	60	5,40
 <p>Odtokový ventil, pro dřezy, s horní částí ventilu z ušlechtilé oceli, se zátkou, s trojúhelníkovým háčkem, spodní část ventilu z mosazi, stavební výška 25 mm, <u>model 7122</u></p>	G x Ø 1 1/2 x 80 2 x 80	25	103 385 116 354	90 90	10,41 11,89
 <p>Odtokový ventil, pro dřezy, s horní částí ventilu z ušlechtilé oceli, se zátkou, s trojúhelníkovým háčkem, se spodní částí ventilu z umělé hmoty, stavební výška 40 mm, <u>model 7122K</u></p>	G x Ø 1 1/2 x 80	25	109 516	60	5,53

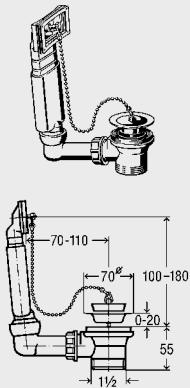
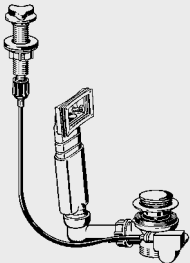
	Objednací údaje	Předběžné balení	Art. č.	R. s.	EURO bez DPH
<p>Odtokové a přeřadové soupravy</p>  <p>Odtoková a přeřadová souprava, pro dřezy, s horní částí ventilu z ušlechtilé oceli, s výškově nastavitelnou přeřadovou trubicí, s kulovým kloubem, s držákem řetízku a chromovaným kuličkovým řetízku 250 mm, se zátkou, <u>model 7462.71</u></p>	G x Ø 1 1/2 x 70	50	100 834	60	8,01
 <p>Odtoková souprava, pro dřezy, s bovdenovým táhlem a chromovanou otočnou ovládací rozetou, s vrchní částí ventilu z ušlechtilé oceli, s výškově nastavitelnou přeřadovou trubicí, s kulovým kloubem, s přeřadem, <u>model 7138.2</u></p>	G x Ø 1 1/2 x 70		147 266	60	73,84

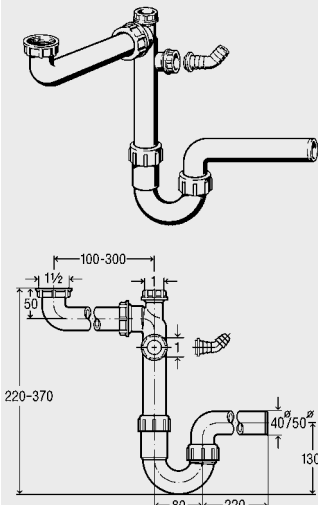
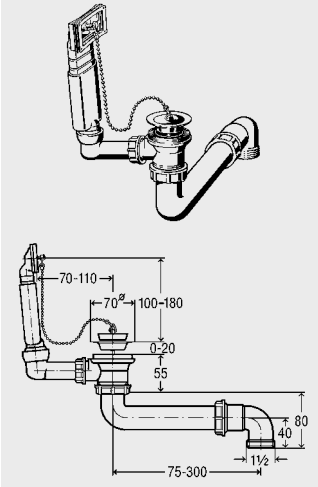
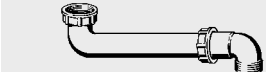
	Objednáací údaje	Předběžné balení	Art. č	R. s.	EURO bez DPH
<p>Sifony nenáročné na prostor</p>  <p>Trubkový zápachový uzávěr, nenáročný na prostor, pro dřezy, s vodorovným odtokem, s hadicovou přípojkou pro odpadní vody, kontrola jakosti podle DIN EN 274, model 7850</p>	G x DN				
	1 1/2 x 40 1 1/2 x 50	10 10	104 429 104 054	60 60	19,10 19,10
 <p>Odtoková a přepadová souprava, nenáročná na prostor, pro jednoduché reverzní splachování, s odtokovým obloukem 90°, s horní částí ventilu z ušlechtilé oceli, s výškově stavitelnou přepadovou trubkou s kulovým kloubem, s držákem řetízku a chromovaným kuličkovým řetízku 250 mm, se zátkou, model 7860.71</p>	G x Ø				
	1 1/2 x 70	25	113 971	60	16,13
 <p>Odtokový oblouk, model 7860.71-880</p>	G x G x L				
	1 1/2 x 1 1/2 x 90-230		105 785	60	6,79

V3

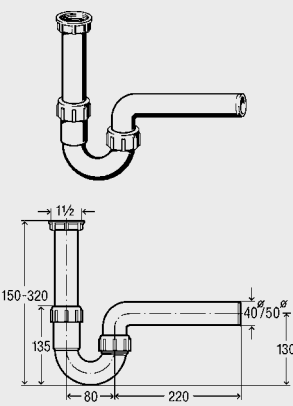
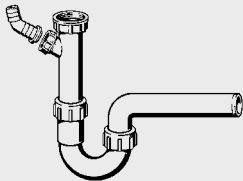
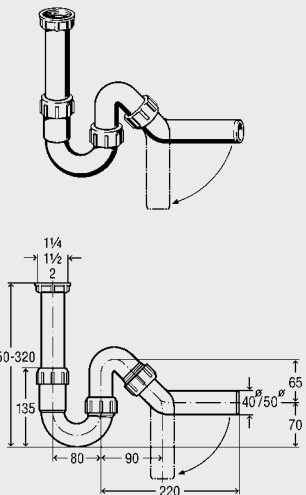
	Objednací údaje	Předběžné balení	Art. č.	R. s.	EURO bez DPH
Zápachové uzávěry					
	<p>Trubkový zápachový uzávěr, pro dřezy, s vodorovným odtokem, <u>kontrola jakosti</u> <u>podle DIN EN 274,</u> <u>model 7985</u></p>				
	G x DN				
	1 1/2 x 40	25	105 716	61	4,63
	1 1/2 x 50	25	107 888	61	4,63
	<p>Trubkový zápachový uzávěr, pro dřezy, s vodorovným odtokem, s hadicovou přípojkou pro odpadní vody, <u>kontrola jakosti</u> <u>podle DIN EN 274,</u> <u>model 7985.10</u></p>				
	G x DN				
	1 1/2 x 40	25/500	102 449	61	5,24
	1 1/2 x 50	25/500	102 838	61	5,24
	<p>Trubkový zápachový uzávěr, pro dřezy, s odtokovým obloukem 45°, <u>kontrola jakosti</u> <u>podle DIN EN 274,</u> <u>model 7985.20</u></p>				
	G x DN				
	1 1/4 x 40	25	113 957	60	11,96
	1 1/4 x 50	25	115 449	60	11,96
	1 1/2 x 40	50	104 634	61	5,73
	1 1/2 x 50	50	102 821	61	5,73
	2 x 50	25	115 654	60	11,96

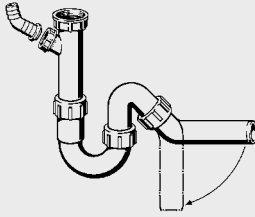
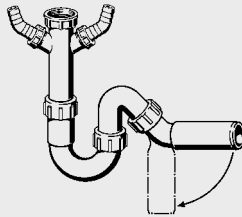
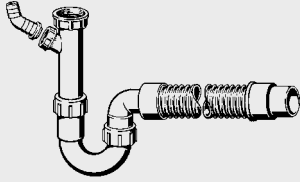
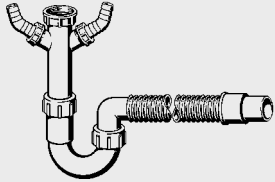
	Objednáací údaje	Předběžné balení	Art. č	R. s.	EURO bez DPH
 <p>Trubkový zápachový uzávěr, pro dřezy, s odtokovým obloukem 45°, s hadicovou přípojkou pro odpadní vody, <u>kontrola jakosti podle DIN EN 274, model 7985.30</u></p>	G x DN				
	1 1/4 x 40	25	114 596	60	12,77
	1 1/4 x 50	25/500	118 242	60	12,77
	1 1/2 x 40	50/500	101 800	61	6,40
	1 1/2 x 50	50	101 206	61	6,40
	2 x 50	25	116 668	60	12,77
 <p>Trubkový zápachový uzávěr, pro dřezy, s odtokovým obloukem 45°, s dvojitou hadicovou přípojkou pro odpadní vody, <u>kontrola jakosti podle DIN EN 274, model 7985.32</u></p>	1 1/2 x 50		694 166	61	8,00
 <p>Trubkový zápachový uzávěr, pro dřezy, s flexibilním odtokem, s hadicovou přípojkou pro odpadní vody, <u>model 7985.15</u></p>	G x DN				
1 1/2 x 40/50	30/300	101 633	60	10,94	
 <p>Trubkový zápachový uzávěr, pro dřezy, s flexibilním odtokem, s dvojitou hadicovou přípojkou pro odpadní vody, <u>model 7985.17</u></p>	1 1/2 x 40/50		694 159	60	16,80

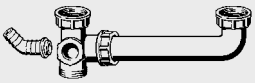
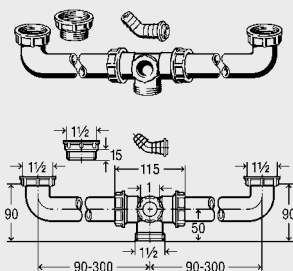
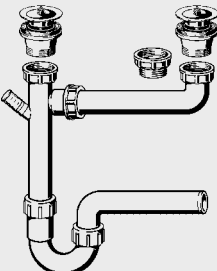
	Objednací údaje	Předběžné balení	Art. č.	R. s.	EURO bez DPH
<p style="text-align: center;">Odtokové spoje</p>  <p>Odtokový spoj, pro dvojdířezy, s excentrickým odtokem, s hadicovou přípojkou pro odpadní vody, model 791</p>	G x L 1 1/2 x 80-310	25	112 288	60	8,50
 <p>Odtokový spoj, pro dvojdířezy, s centrickým odtokem, s hadicovou přípojkou pro odpadní vody, s výškově vyrovnávací tvarovkou, model 792</p>	G x G x L 1 1/2x11/2x180-600	25	113 063	60	12,09
 <p>Odtokový spoj, pro dvojdířezy, s excentrickým odtokem, s výškově vyrovnávací tvarovkou, s hadicovou přípojkou pro odpadní vody, s vrchním dílem ventilu z ušlechtilé oceli, se zátkou, s trubkovým zápachovým uzávěrem, model 79485.1</p>	G x Ø x DN x L 11/2x70x40x90-310 11/2x70x50x90-310	30 25	365 875 329 174	60 60	11,93 11,93

Objednací údaje	Předběžné balení	Art. č	R. s.	EURO bez DPH
-----------------	------------------	--------	-------	--------------

V3

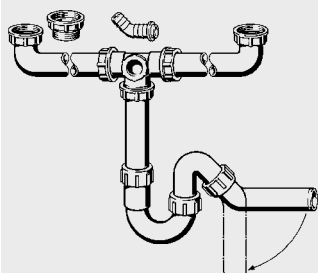

Odtokový spoj,
pro dvojdřezy,
s centrickým odtokem,
s výškově vyrovnávací tvarovkou,
s hadicovou přípojkou
pro odpadní vody,
s trubkovým zápachovým uzávěrem,
s odtokovým obloukem 45°,
model 7928.520

G x DN x L				
11/2x40x160-570	30	124 205	60	19,75

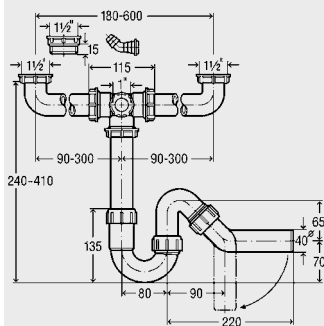

G x G x L				
11/2x11/2x80-310	25	104 917	60	8,73

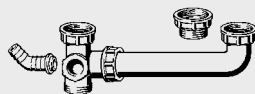

Odtokový spoj,
pro dvojdřezy,
s excentrickým odtokem,
s hadicovou přípojkou
pro odpadní vody,
s výškově vyrovnávací tvarovkou,
model 794

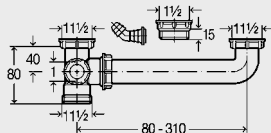

G x G x L				
2 x 2 x 80-285		122 539	60	16,74

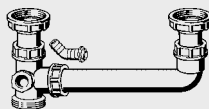

Odtokový spoj,
pro dvojdřezy,
s excentrickým odtokem,
s hadicovou přípojkou
pro odpadní vody,
s výškově vyrovnávací tvarovkou,
model 794.1

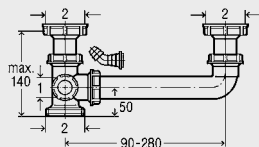

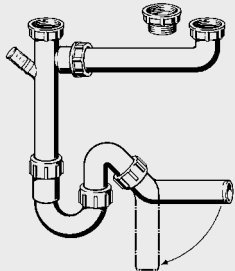
	Objednací údaje	Předběžné balení	Art. č.	R. s.	EURO bez DPH
 <p data-bbox="425 288 711 512"> Odtokový spoj, pro dvojřízezy, s excentrickým odtokem, s výškově vyrovnávací tvarovkou, s odnímatelnou krytkou na hadicové přípojce pro odpadní vody, s trubkovým zápachovým uzávěrem, s odtokovým obloukem 45°, <u>kontrola jakosti</u> podle DIN EN 274, model 79485.20 </p>	G x DN x L				
	11/2x40x90-310 25/400		109 585	61	12,10
	11/2x50x90-310 25/300		107 147	61	12,10

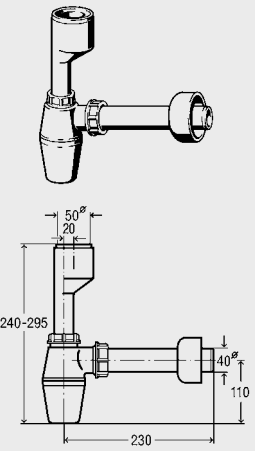
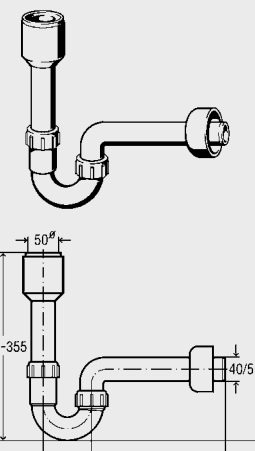
	Objednací údaje	Předběžné balení	Art. č.	R. s.	EURO bez DPH
<p>Zápachové uzávěry pro výlevky a přístroje</p> <p>Lahvový zápachový uzávěr, pro pisoáry a výlevky bez zápachového uzávěru, s excentrickým přípojem, s chlopníovým těsněním, s vodorovným odtokem, <u>model 5725.94</u></p> 	DN x DN				
	50 x 40		112 271	60	8,78
<p>Trubkový zápachový uzávěr, pro pisoáry a výlevky bez zápachového uzávěru, s chlopníovým těsněním, s vodorovným odtokem, <u>kontrola jakosti podle DIN EN 274,</u> <u>model 7985.94</u></p> 	DN x DN				
	50 x 40 50 x 50	10	117 771 114 640	60 60	8,78 8,78

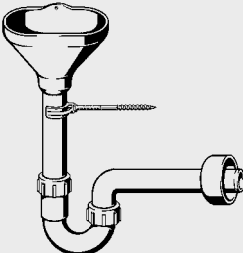
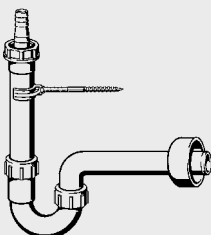
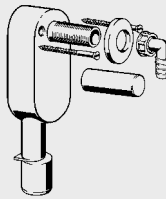
	Objednací údaje	Předběžné balení	Art. č.	R. s.	EURO bez DPH
 <p>Trubkový zápachový uzávěr, s vodorovným odtokem, nastavitelná trubka s nálevkou na prosáklou vodu, s upevněním na stěnu, <u>kontrola jakosti podle DIN EN 274, model 7985.945</u></p>	DN				
	40	10	111 809	60	30,15
	50	10/200	105 181	60	30,15
 <p>Trubkový zápachový uzávěr, s vodorovným odtokem, pro hadici na odpadní vodu z pračky nebo myčky nádobí, s pryžovou vsuvkou do potrubí a nátrubkem, (vhodným k nastrčení nebo zastrčení hadice pro odpadní vodu), s upevněním na stěnu, <u>kontrola jakosti podle DIN EN 274, model 7985.80</u></p>	DN				
	40	25	104 047	61	11,60
	50	25/400	102 593	61	11,60
 <p>Zápachový uzávěr, pro montáž do stěny, s kolmým odtokem, pro hadici na odpadní vodu z pračky nebo myčky nádobí, s upevňovacími šrouby, s ochranným víkem pro závit, s bílým rohovým hadicovým šroubením a uzavíracím víčkem, s rozetou z nerezí, <u>kontrola jakosti podle DIN EN 274, model 5635.6</u></p>	DN				
	40/50	10	370 756	60	15,08

Objednací údaje Předběžné balení Art. č. R. s. EURO bez DPH

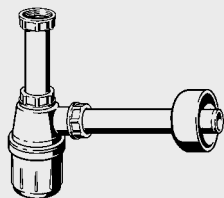

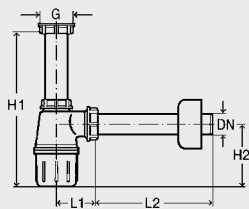

Lahvový zápachový uzávěr,
miska Ø 50 mm,
z umělé hmoty,
model 5725



Art. č.	G	DN	L1	L2	H1	H2
108 694	1 1/4	32	40	185	145-235	100
151 560	1 1/4	40	45	180	150-240	105
119 270	1 1/2	40	45	180	160-225	105

G x DN	Objednací údaje	Předběžné balení	Art. č.	R. s.	EURO bez DPH
1 1/4 x 32		50	108 694	62	3,41
1 1/4 x 40		25	151 560	62	3,57
1 1/2 x 40		25	119 270	62	4,15

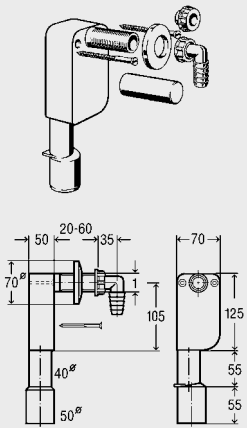
V3

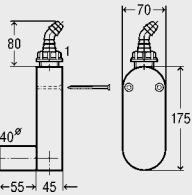
	Objednací údaje	Předběžné balení	Art. č.	R. s.	EURO bez DPH
<p>Podomítkové a nástěnné zápachové uzávěry pro přístroje</p>  <p>Zápachový uzávěr, pro montáž do stěny, s kolmým odtokem, pro hadici na odpadní vodu z pračky nebo myčky nádobí, s upevňovacími šrouby, s ochranným víčkem pro závit, s bílým rohovým hadicovým šroubením a uzavíracím víčkem, s rozetou z nerezí, <u>kontrola jakosti podle DIN EN 274 a DIN 19541,</u> <u>model 5635.7</u></p>	DN 40/50	10/420	452 452	60	13,96
 <p>Prodlužovací tvarovka, pro závitový přípoj rohového hadicového šroubení, <u>model 5625.55</u></p>	G x L 1 x 50	5	131 623	60	5,88
 <p>Zápachový uzávěr, pro montáž na stěnu, s vodorovným odtokem, pro hadici na odpadní vodu z pračky nebo myčky nádobí, s rohovým hadicovým šroubením, s upevňovacími šrouby, <u>kontrola jakosti podle DIN EN 274 a DIN 19541,</u> <u>model 5636</u></p>	DN 40	10	364 625	60	32,64

Objednací údaje	Předběžné balení	Art. č.	R. s.	EURO bez DPH
-----------------	------------------	---------	-------	--------------

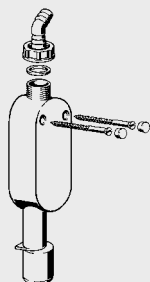

Zápachový uzávěr,
 pro montáž na stěnu,
 s kolmým odtokem,
 pro hadici na odpadní vodu
 z pračky nebo myčky nádobí,
 s rohovým hadicovým šroubením,
 s upevňovacími šrouby,
 kontrola jakosti podle DIN EN 274
 a DIN 19541,
 model 5636.1

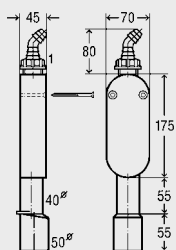

DN				
40/50	10	364 687	60	32,64

V3

	Objednací údaje	Předběžné balení	Art. č.	R. s.	EURO bez DPH
<p>Podomítkové zápachové uzávěry s integrovaným přívodem vody</p> <p>Zápachový uzávěr, pro zabudování do stěny, pro hadici na odpadní vodu z pračky nebo myčky nádobí, s integrovaným zásobováním vody, ventil s omezovačem zpětného toku a přívzdušněním trubek, s montážní kolejnicí, krycí deska z ušlechtilé oceli, <u>kontrola jakosti podle DIN EN 274 a DIN 19541.</u> model 5635.1</p>	DN 40/50		369 156	60	183,98
<p>Zápachový uzávěr, pro zabudování do stěny, pro hadici na odpadní vodu z pračky nebo myčky nádobí, bez integrovaného zásobování vody, s montážní kolejnicí, krycí deska z ušlechtilé oceli, <u>kontrola jakosti podle DIN EN 274 a DIN 19541.</u> model 5635.3</p>	DN 40/50		636 364	60	55,49

Objednací údaje	Předběžné balení	Art. č.	R. s.	EURO bez DPH
-----------------	------------------	---------	-------	--------------

DN				
40/50		369 217	60	216,94

V3

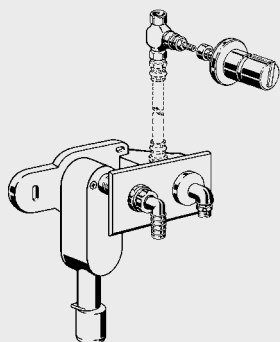



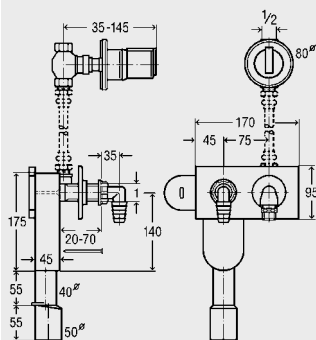

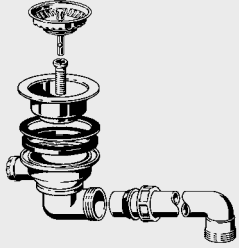
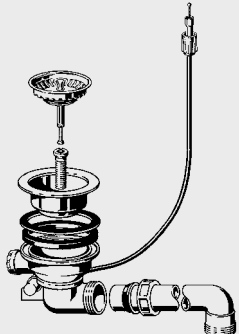
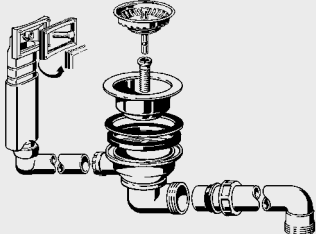
Zápachový uzávěr,
 pro zabudování do stěny,
 pro hadici na odpadní vodu
 z pračky nebo myčky nádobí,
 s integrovaným přívodem vody,
 s podomítkovým ventilem 1/2,
 s přípojným kolenem se omezovačem
 zpětného toku a přívzdušením trubek,
 s montážní kolejničí,
 krycí deska z ušlechtilé oceli,
kontrola jakosti podle DIN EN 274
a DIN 19541,
 model 5635.2

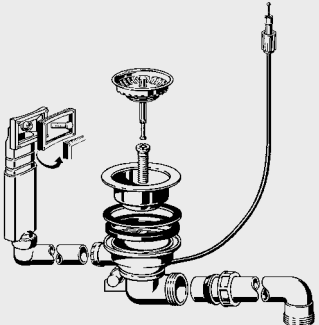
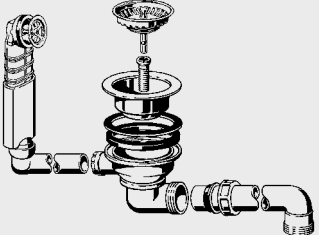
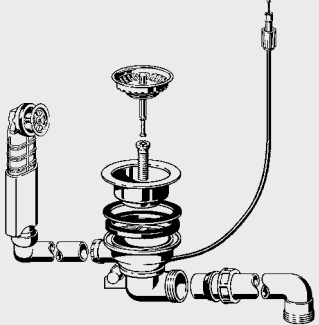

	Objednací údaje	Předběžné balení	Art. č	R. s.	EURO bez DPH
Náhradní díly pro dřezové odtoky					
	G				
	1 1/2		578 886	10	37,59
<p>Odtokový ventil, pro dřezy s odtokovým otvorem Ø 90 mm bez bovdenové mechaniky, s přípojem pro přepad, s ventilem se sítím, kuželkou ventilu a odtokovým obloukem, <u>model 7139.15</u></p>					
	G				
	1 1/2		578 893	10	50,09
<p>Odtokový ventil, pro dřezy s odtokovým otvorem Ø 90 mm s bovdenovou mechanikou, s přípojem pro přepad, s ventilem se sítím, kuželkou ventilu a odtokovým obloukem, <u>model 7139.16</u></p>					
	G				
	1 1/2		678 548	60	44,11
<p>Odtokový ventil, pro dřezy s odtokovým otvorem Ø 90 mm bez bovdenové mechaniky, s kvadratickým přepadem, bez síta v přepadu, s ventilem se sítím, kuželkou ventilu a odtokovým obloukem, <u>model 7139.151</u></p>					

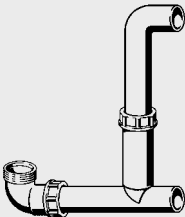
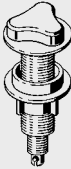
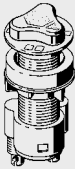



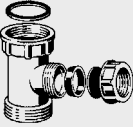

	Objednací údaje	Předběžné balení	Art. č.	R. s.	EURO bez DPH
 <p>Odtokový ventil, pro dřezy s odtokovým otvorem Ø 90 mm s bovdenovou mechanikou, s kvadratickým přepadem, bez síta v přepadu, s ventilem se sítím, kuželkou ventilu a odtokovým obloukem, <u>model 7139.161</u></p>	G 1 1/2		678 562	60	58,43
 <p>Odtokový ventil, pro dřezy s odtokovým otvorem Ø 90 mm bez bovdenové mechaniky, s kulatým přepadem a sítím v přepadu, s ventilem se sítím, kuželkou ventilu a odtokovým obloukem, <u>model 7139.152</u></p>	G 1 1/2		678 555	60	45,18
 <p>Odtokový ventil, pro dřezy s odtokovým otvorem Ø 90 mm s bovdenovou mechanikou, s kulatým přepadem a sítím v přepadu, s ventilem se sítím, kuželkou ventilu a odtokovým obloukem, <u>model 7139.162</u></p>	G 1 1/2		678 579	60	59,46

V3



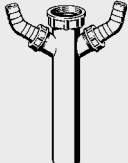



	Objednací údaje	Předběžné balení	Art. č.	R. s.	EURO bez DPH
 <p>Odtokový spoj, pro dvojitě dřezy, <u>model 7139.20</u></p>	DN 40		689 025	60	22,92
 <p>Otočné ovládání, pro matku bovdenou z plastu, <u>model 7139.11</u></p>			577 445	10	29,19
 <p>Dvojitě otočné ovládání, pro bovdenovou matku z plastu, <u>model 7139.13</u></p>			578 862	10	39,03
 <p>Vložka se sítím, pro dřezy s bovdenovou mechanikou, <u>model 7139.169</u></p>	Ø 82		680 695	60	8,40
 <p>Vložka se sítím, pro dřezy s manuálním ovládáním, <u>model 7139.159</u></p>	Ø 82		680 688	60	7,98
 <p>Těsnění, pro dřezy s odtokovým otvorem Ø 90 mm, <u>model 97100-93C</u></p>	Ø x H 52 x 6,5		306 403	10	3,21

	Objednací údaje	Předběžné balení	Art. č.	R. s.	EURO bez DPH
 <p>Bovdenové táhlo, pro dřezy s umělohmotnou matkou, <u>model 7139.17</u></p>	L 600		678 586	60	28,60
 <p>Mezikus, s přípojem na přepad nebo na přístroj, <u>model 7139.18</u></p>	G x G x Ø x H 1 1/2 x 1 1/2 x 25 x 65		678 593	90	3,55

V3

		Objednací údaje	Předběžné balení	Art. č.	R. s.	EURO bez DPH
Jednotlivé díly						
	Regulační trubka, (odtoková trubka), s těsněním, model <u>6892</u>	G x DN x L				
		1 1/4 x 32 x 200		121 631	60	3,01
		1 1/4 x 40 x 120	10	115 432	10	3,10
		1 1/4 x 40 x 200	10	125 400	10	5,64
		1 1/2 x 40 x 120	10	107 840	10	3,10
		1 1/2 x 40 x 200	10	106 591	10	5,64
		1 1/2 x 40 x 500	5	136 888	10	20,90
		1 1/2 x 50 x 120	10	108 731	10	3,10
		1 1/2 x 50 x 250	10	118 686	10	7,96
		2 x 40 x 200	5	130 534	10	6,19
2 x 50 x 500	5	154 424	10	20,90		
	Regulační trubka, s těsněním, s přípojem na straně, model <u>7985,30-697</u>	G x DN x L				
		1 1/4 x 40 x 200	10	115 388	60	3,65
1 1/2 x 40 x 200	10	111 045	60	3,65		
	Regulační trubka, s těsněním, s 45°-hadicovými šroubeními, model <u>7985,50</u>	G x DN x L				
		1 1/2 x 40 x 200	10	104 559	60	6,69
	Hadicové šroubení 45°, pro přípojku hadice na odpadní vody, model <u>7968</u>	G x Ø				
		1 x 20–24	10	102 999	60	1,07
	Hadicové šroubení 45°, pro dvě hadicové přípojky na odpadní vody, model <u>7968,5</u>	G x Ø				
		1 x 20–24	10	109 530	60	2,55
	Hadicové šroubení 90°, pro hadicovou přípojku na odpadní vody, model <u>7969</u>	G x Ø				
		1 1/4 x 20–24	10	110 888	60	1,39

	Objednací údaje	Předběžné balení	Art. č.	R. s.	EURO bez DPH
 <p>Odtoková oblouková trubka 90°, s přívzdušením potrubí, s těsněním a kluzným kroužkem, model 7985.01-881</p>	DN x DN x L 40 x 40 x 220		118 426	60	16,87
 <p>Odtoková trubka, s chlopňovým těsněním, model 3891</p>	DN x DN x L 40 x 40 x 250 40 x 40 x 500 50 x 50 x 250 50 x 50 x 500	5 5 5 5	124 786 130 220 129 514 125 691	60 60 60 60	9,76 13,06 10,41 13,64
 <p>Odtoková trubka, flexibilní, s chlopňovým těsněním, s všeobecným stavebně technickým schválením (ABZ), model 3892</p>	DN x DN x L 50 x 50/40 x 250 50 x 50/40 x 500 50 x 50/40 x 750 50 x 50/40 x 1000	10 10 10 10	460 761 460 778 460 785 674 465	60 60 60 60	14,09 18,13 22,17 25,76
 <p>Odtokový oblouk 90°, s chlopňovým těsněním, model 7985.88V</p>	DN x DN x L 40 x 40 x 245 50 x 50 x 250	10 10	667 375 667 368	60 60	3,84 4,22
 <p>Odtokový oblouk 90°, model 7985.47V</p>	DN x DN x L 40 x 40 x 245	10	667 382	60	3,80
 <p>Prodlužovací trubka, model 7987.570</p>	DN x DN x L 40 x 40 x 250	10	104 641	60	3,39
 <p>Přechodka, s chlopňovým těsněním, pro přechod z olověné trubky na trubku z umělé hmoty, model 7988.5</p>	DN x d 40 x 34	5	106 270	60	6,43
 <p>Redukční tvarovka, s chlopňovým těsněním, model 4919</p>	DN x DN 50 x 40	10	110 468	72	8,41

	Objednáací údaje	Předběžné balení	Art. č.	R. s.	EURO bez DPH
 <p>Pájecí pouzdro, z mosazi, s chlopňovým těsněním, k napojení zápachových uzávěrů z umělé hmoty na olověné trubky, model 7989.270</p>	DN x DN				
	40 x 40 50 x 50	5 5	117 665 121 969	10 10	12,16 14,15
 <p>Rozeta, model 5725.5-45V</p>	DN x Ø x H				
	40 x 80 x 35 40 x 85 x 50 50 x 90 x 25	10 10 10	282 530 282 547 282 554	60 60 60	0,52 0,84 0,84
 <p>Redukční kroužek, model 7391</p>	G x G				
	1 1/2 x 1 1/4	25	103 897	60	2,04
 <p>Redukční tvarovka, model 7987V</p>	G x G				
	1 1/2 x 1 1/4 2 x 1 1/2	10 10	667 405 667 351	60 60	2,76 2,76
 <p>Výškově vyrovnávací tvarovka, 15 mm výškové vyrovnání, model 7942.89V</p>	G x G x H				
	1 1/2 x 1 1/2 x 15	10	667 726	60	2,76
 <p>Síto, model 7964-563</p>	(pro G) Ø				
	(1 1/4) 35 (1 1/2) 40		106 904 110 987	60 60	0,78 0,81
 <p>Síto, model 7139.19</p>	pro G x Ø				
	1 1/2 x 40		678 609	10	5,86
<p>Náhradní díly z této skupiny najdete ve skupině náhradních dílů V5.</p>					