

## Systémy vedení potrubí/ technika spojování potrubí

L4 Pexfit Pro

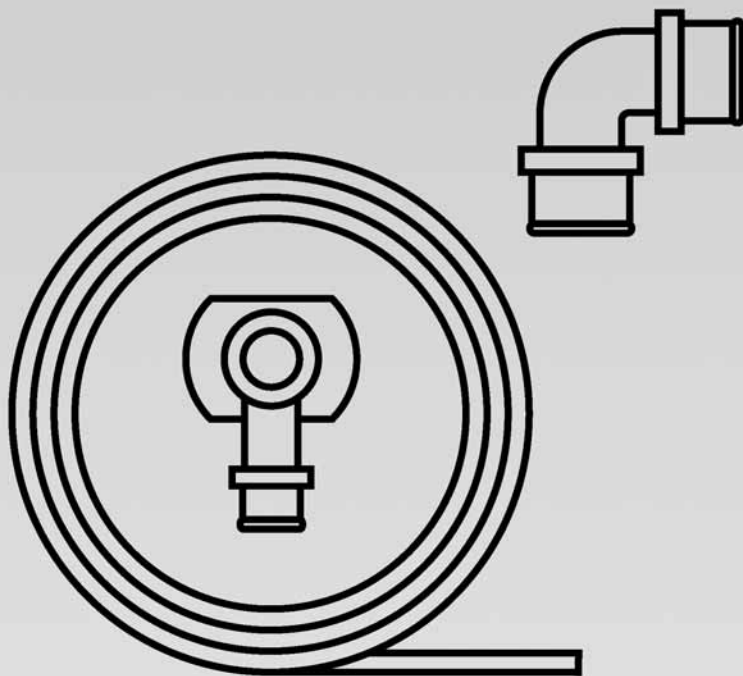

L4

**viega**

Kompletní systém PE-Xc s lisovací spojovací technikou pro instalaci pitné vody a topení, přezkoušeno podle DVGW-pracovního listu W 534, schváleno pro pitnou vodu.

Kompletní systém PE-Xc se systémovými trubkami Pexfit Pro pro instalaci pitné vody a topení.

Spojky trubek z červeného bronzu a PPSU a vodonosné trubky z PE-Xc jsou zárukou maximální ochrany před korozí.

Spojky Pexfit Pro jsou vybaveny **SC-Contur**. Tato inovace spojek umožňuje rozpoznání nezalisovaného místa spoje pomocí vytékající vody při plnění zařízení.

**SC-Contur** je certifikována a splňuje požadavky na spojky s nucenou netěsností podle DVGW-pracovního listu W 534, bod 12.14.

Zalisováno zastudena během několika sekund se všemi z toho vyplývajícími výhodami.

Žádné spoje prováděné pájením nebo svařováním, tedy žádné nebezpečí požáru - zvláště důležité při provádění sanací. Hospodárné, rychlé a čisté pro instalaci etážového rozvodu.

Směšené instalace jsou možné nezávisle na směru toku.

Zdravotně nezávadné.

Rozsáhlý sortiment tvarovek pro instalaci pitné vody a topení vyhovuje veškerým variantám instalací a připojení.

Maximální provozní teploty a tlaky v jednotlivých oblastech použití vyhledejte prosím v technických podkladech.

**EAN-Code**

Číslo EAN je sestaveno z konstantního čísla výrobce 4015211 a jednotlivých šestimístných čísel artiklů, v tomto příkladě 305 611. Výměna posledních šesti pozic za čísla artiklů dává kód EAN.

**Obsah**Sanita / topení:

Systémové trubky	4
Přechody, spojky a T-kusy s SC-Contur	8
Nástěnky, montážní jednotky a přípojovací kolena s SC-Contur	11
Závitové a systémové přechody s SC-Contur	15
Rozdělovače pro pitnou vodu s SC-Contur	18
Kulový kohout s příslušenstvím s SC-Contur	19

Topení:





Rozdělovače a příslušenství s SC-Contur	21
Příslušenství	27
Nářadí a náhradní díly	28

		Objednací údaje	Předběžné balení	Art. č.	R. s.	EURO bez DPH																																	
<b>Sanita / topení:</b> <b>Systémové trubky</b> Technické údaje																																							
<table border="1"> <thead> <tr> <th>Vodonosná trubka</th> <th>Ochranná trubka</th> <th>Objem vody na běžný metr trubky</th> </tr> <tr> <th>d x s [mm]</th> <th>d [mm]</th> <th>[l/m]</th> </tr> </thead> <tbody> <tr><td>14 x 2,0</td><td>21</td><td>0,078</td></tr> <tr><td>16 x 2,0</td><td>25</td><td>0,113</td></tr> <tr><td>18 x 2,0</td><td>28</td><td>0,154</td></tr> <tr><td>20 x 2,3</td><td>28</td><td>0,186</td></tr> <tr><td>25 x 2,8</td><td>34</td><td>0,296</td></tr> <tr><td>32 x 3,2</td><td>-</td><td>0,522</td></tr> <tr><td>40 x 3,5</td><td>-</td><td>0,855</td></tr> <tr><td>50 x 4,0</td><td>-</td><td>1,385</td></tr> <tr><td>63 x 4,5</td><td>-</td><td>2,255</td></tr> </tbody> </table>		Vodonosná trubka	Ochranná trubka	Objem vody na běžný metr trubky	d x s [mm]	d [mm]	[l/m]	14 x 2,0	21	0,078	16 x 2,0	25	0,113	18 x 2,0	28	0,154	20 x 2,3	28	0,186	25 x 2,8	34	0,296	32 x 3,2	-	0,522	40 x 3,5	-	0,855	50 x 4,0	-	1,385	63 x 4,5	-	2,255					
Vodonosná trubka	Ochranná trubka	Objem vody na běžný metr trubky																																					
d x s [mm]	d [mm]	[l/m]																																					
14 x 2,0	21	0,078																																					
16 x 2,0	25	0,113																																					
18 x 2,0	28	0,154																																					
20 x 2,3	28	0,186																																					
25 x 2,8	34	0,296																																					
32 x 3,2	-	0,522																																					
40 x 3,5	-	0,855																																					
50 x 4,0	-	1,385																																					
63 x 4,5	-	2,255																																					
	<b>Pexfit Pro Fosta,</b> PE-Xc/Al/PE-Xc-vícevrstvá trubka, tvarově stabilní, pro instalace pitné vody a připojení topných těles, bez ochranné trubky, 14 až 20 mm ve 100 m kruzích, 25 mm v 50 m kruzích, model 4705	d x s				<b>cena za m</b>																																	
		bílá																																					
		14 x 2,0	100 m	<b>607 203</b>	63	<b>1,86</b>																																	
		16 x 2,0	100 m	<b>607 210</b>	63	<b>1,33</b>																																	
		18 x 2,0	100 m	<b>607 227</b>	63	<b>2,18</b>																																	
		20 x 2,3	100 m	<b>607 234</b>	63	<b>1,87</b>																																	
25 x 2,8	50 m	<b>607 241</b>	63	<b>5,16</b>																																			
	<b>Pexfit Pro Fosta,</b> PE-Xc/Al/PE-Xc-vícevrstvá trubka, tvarově stabilní, pro instalace pitné vody a připojení topných těles, bez ochranné trubky, 200 m v kruzích, model 4705.1	d x s				<b>cena za m</b>																																	
		bílá																																					
16 x 2,0	200 m	<b>679 606</b>	63	<b>1,33</b>																																			

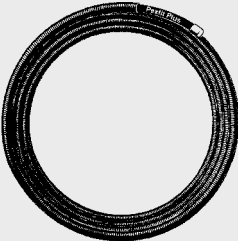
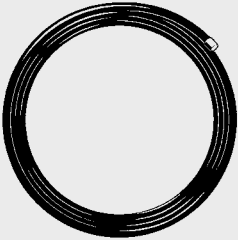
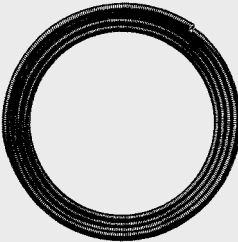

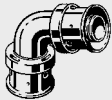
	Objednáací údaje	Předběžné balení	Art. č.	R. s.	EURO bez DPH
 <p><b>Pexfit Pro Fosta,</b> PE-Xc/Al/PE-Xc-vícevrstvá trubka, tvarově stabilní, pro instalace pitné vody a připojení topných těles, bez ochranné trubky, 5 m v tyčích, model 4703</p>	d x s				<b>cena za m</b>
	bílá				
	16 x 2,0	5/100 m	607 258	63	2,01
	18 x 2,0	5/100 m	607 265	63	2,29
	20 x 2,3	5/50 m	607 272	63	3,01
25 x 2,8	5/40 m	607 289	63	6,14	
 <p><b>Pexfit Pro Fosta,</b> PE-Xc/Al/PE-Xc-trubka, bílá, pro instalaci pitné vody a připojení topných těles, bez ochranné trubky, v tyčích 5 m, model 2703</p>	d x s				<b>cena za m</b>
	32 x 3,2	25 m	586 935	78	11,72
	40 x 3,5	20 m	586 942	78	21,68
	50 x 4,0	15 m	588 052	78	29,42
	63 x 4,5	5 m	588 069	78	41,63
 <p><b>Pexfit Pro Fosta,</b> PE-Xc/Al/PE-Xc-vícevrstvá trubka, tvarově stabilní, pro instalace pitné vody a připojení topných těles, vtažena do černé ochranné trubky z PE, 14 až 20 mm ve 75 m kruzích, 25 mm v 25 m kruzích, model 4704</p>	d x s				<b>cena za m</b>
	černá				
	14 x 2,0	75 m	607 296	63	2,70
	16 x 2,0	75 m	607 302	63	1,90
	18 x 2,0	75 m	607 319	63	3,23
	20 x 2,3	75 m	607 326	63	2,58
25 x 2,8	25 m	607 333	63	6,74	
 <p><b>Pexfit Pro Fosta,</b> PE-Xc/Al/PE-Xc-vícevrstvá trubka, bílá, tvarově stabilní, pro instalace pitné vody a připojení topných těles,  s 6 mm silnou kruhovou izolací (<math>\lambda = 0,040</math> W/mK) a modrou ochrannou fólií z PE, 14 až 18 mm v 50 m kruzích, 20 mm v 25 m kruzích, model 4705.5  s 9 mm silnou kruhovou izolací (<math>\lambda = 0,040</math> W/mK) a modrou ochrannou fólií z PE, v 25 m kruzích, model 4705.6</p>	d x s				<b>cena za m</b>
	14 x 2,0	50 m	607 340	63	3,06
	16 x 2,0	50 m	607 357	63	2,44
	18 x 2,0	50 m	607 364	63	3,65
	20 x 2,3	25 m	607 371	63	3,80
	25 x 2,8	25 m	607 388	63	7,88

	Objednáací údaje	Předběžné balení	Art. č.	R. s.	EURO bez DPH
 <p><b>Pexfit Pro Fosta,</b> PE-RT/Al/PE-RT-vícevrstvá trubka, tvarově stabilní, pro instalace pitné vody a připojení topných těles, bez ochranné trubky, 16 mm ve 200 m kruzích, 20 mm ve 100 m kruzích, <u>model 4708</u></p>	d x s				<b>cena za m</b>
	16 x 2,0 20 x 2,3	200 m 100 m	<b>662 585</b> <b>662 592</b>	63 63	<b>1,14</b> <b>1,68</b>
 <p><b>Pexfit Pro Fosta,</b> PE-RT/Al/PE-RT-vícevrstvá trubka, tvarově stabilní, pro instalace pitné vody a připojení topných těles, vtažená do černé ochranné trubky z PE, 75 m v kruzích, <u>model 4708.1</u></p>	d x s				<b>cena za m</b>
	16 x 2,0 20 x 2,3	75 m 75 m	<b>662 608</b> <b>662 615</b>	63 63	<b>1,84</b> <b>2,44</b>
 <p><b>Pexfit Pro Fosta,</b> PE-RT/Al/PE-RT-vícevrstvá trubka, tvarově stabilní, pro instalace pitné vody a připojení topných těles, s 6 mm silnou kruhovou izolací (<math>\lambda = 0,040</math> W/mK) a modrou ochrannou fólií z PE, 75 m v kruzích, <u>model 4708.5</u></p>	d x s				<b>cena za m</b>
	16 x 2,0 20 x 2,3	75 m 75 m	<b>662 622</b> <b>662 639</b>	63 63	<b>2,25</b> <b>3,39</b>

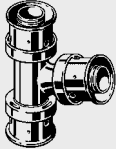

		Objednací údaje	Předběžné balení	Art. č	R. s.	EURO bez DPH
 <p><b>Trubka PE-Xc Pexfit Pro Plus,</b> modrá, pro instalaci pitné vody a připojení topných těles, nepropustnost kyslíku podle DIN 4726 vnitřně uloženou kyslíkovou bariérou, vtažená do černé ochranné trubky z PE, 50 m v kruzích, <u>model 2701</u></p>	d x s					<b>cena za m</b>
	16 x 2,0 20 x 2,3	500 m 300 m	<b>424 183</b> <b>424 190</b>	78 78	<b>3,31</b> <b>4,40</b>	
 <p><b>Trubka PE-Xc Pexfit Pro Plus,</b> bez ochranné trubky, 50 m v kruzích, <u>model 2702</u></p>	d x s					<b>cena za m</b>
	16 x 2,0 20 x 2,3	250 m 250 m	<b>424 213</b> <b>424 299</b>	78 78	<b>2,22</b> <b>3,19</b>	
 <p><b>Ochranná trubka PE,</b> černá, pro Viega systémové trubky PE-Xc, 50 m příp. 25 m v kruzích, <u>model 2004</u></p>	(pro d) d					<b>cena za m</b>
	(16) 25	50 m	<b>105 761</b>	78	<b>1,31</b>	
	(20) 28	50 m	<b>110 604</b>	78	<b>1,73</b>	
	(25) 34	25 m	<b>103 460</b>	78	<b>2,10</b>	

	Objednací údaje	Předběžné balení	Art. č.	R. s.	EURO bez DPH
<b>Sanita / topení:</b>					
<b>Přechody, spojky a T-kusy s SC-Contur</b>					
	d				
	14	5	608 606	64	3,79
	16	5	608 613	64	3,79
	18	5	608 620	64	4,81
	20	5	608 637	64	5,32
	25	5	608 644	64	5,56
<b>Pexfit Pro-kolenová spojka 90°, z PPSU, model 4716</b>					
	d				
	32	5	588 076	78	17,67
	40		588 083	78	35,15
	50		588 090	78	46,89
	63		588 106	78	64,02
<b>Kolenová spojka, z červeného bronzu, model 2716</b>					
	d				
	32	5	588 465	78	18,92
	40		588 472	78	40,58
	50		588 489	78	49,93
	63		588 496	78	70,25
<b>Kolenová spojka 45°, z červeného bronzu, model 2726</b>					
	d x d				
	14	5	608 651	64	3,69
	16	5	608 668	64	3,62
	16 x 14	5	608 705	64	4,25
	18	5	608 675	64	4,25
	18 x 16	5	608 712	64	4,54
	20	5	608 682	64	4,12
	20 x 16	5	608 729	64	4,54
	20 x 18	5	644 994	64	4,81
	25	5	608 699	64	5,44
	25 x 16	5	608 743	64	5,32
	25 x 18	5	645 007	64	5,32
	25 x 20	5	608 736	64	5,22
<b>Pexfit Pro-spojka, z PPSU, model 4715</b>					
	d x d				
	32 x 20	5	608 750	64	10,15
	32 x 25	5	608 767	64	10,58
<b>Pexfit Pro-spojka, z červeného bronzu, model 4715.7</b>					





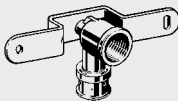
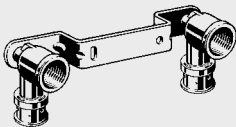
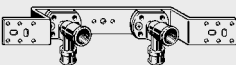

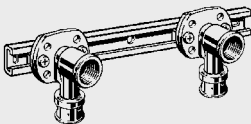

	Objednací údaje	Předběžné balení	Art. č.	R. s.	EURO bez DPH
 <p><b>Spojka,</b> z červeného bronzu, <u>model 2715</u></p>	d x d				
	32	5	588 182	78	12,16
	40		588 199	78	24,35
	40 x 32		588 267	78	20,29
	50		588 205	78	33,09
	50 x 40		588 274	78	30,89
	63		588 212	78	46,35
	63 x 50		588 281	78	45,25
 <p><b>Pexfit Pro-T-kus,</b> z PPSU, <u>model 4718</u></p>	d x d x d				
	14	5	608 774	64	5,39
	16	5	608 781	64	5,39
	16 x 14 x 14	5	608 828	64	5,53
	16 x 14 x 16	5	608 835	64	5,53
	16 x 18 x 16	5	645 014	64	5,95
	16 x 20 x 16	5	608 842	64	5,95
	18	5	608 798	64	5,95
	18 x 16 x 16	5	645 021	64	5,95
	18 x 16 x 18	5	645 038	64	5,95
	20	5	608 804	64	7,09
	20 x 14 x 14	5	608 859	64	7,57
	20 x 14 x 16	5	608 866	64	7,57
	20 x 14 x 20	5	608 873	64	7,57
	20 x 16 x 16	5	608 880	64	5,95
	20 x 16 x 18	5	645 052	64	5,95
	20 x 16 x 20	5	608 897	64	5,95
	20 x 18 x 18	5	645 045	64	6,82
	20 x 18 x 20	5	645 069	64	5,95
	20 x 20 x 16	5	608 903	64	5,95
	25	5	608 811	64	8,71
	25 x 16 x 16	5	608 910	64	8,71
	25 x 16 x 20	5	608 927	64	8,71
25 x 16 x 25	5	608 934	64	8,71	
25 x 18 x 25	5	645 076	64	8,71	
25 x 20 x 20	5	608 965	64	8,71	
25 x 20 x 25	5	608 972	64	8,71	
25 x 25 x 16	5	608 941	64	8,71	
25 x 25 x 20	5	608 958	64	8,71	
 <p><b>Pexfit Pro-T-kus,</b> z červeného bronzu, s odbočkami na ≤ 25 mm, <u>model 4718.7</u></p>	d x d x d				
	32 x 16 x 25	5	608 989	64	27,21
	32 x 16 x 32	5	608 996	64	27,21
	32 x 20 x 20	5	636 319	64	27,21
	32 x 20 x 32	5	609 009	64	21,99
	32 x 25 x 25	5	609 016	64	21,99
	32 x 25 x 32	5	609 023	64	21,99
	40 x 20 x 40	5	609 030	64	41,42
	40 x 25 x 32	5	609 047	64	41,42
	40 x 25 x 40	5	609 054	64	41,42
	50 x 25 x 50	5	609 061	64	48,19
	63 x 25 x 63		613 891	64	85,04

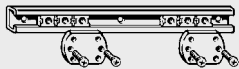
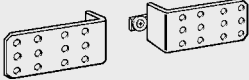
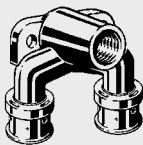
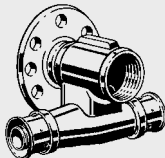
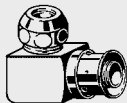
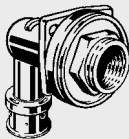
		Objednací údaje	Předběžné balení	Art. č.	R. s.	EURO bez DPH
	<b>T-kus,</b> z červeného bronzu, model <u>2718</u>	d x d x d				
		32		<b>588 014</b>	78	<b>24,35</b>
		40		<b>588 021</b>	78	<b>49,20</b>
		40 x 32 x 32		<b>588 359</b>	78	<b>39,48</b>
		40 x 32 x 40		<b>588 366</b>	78	<b>43,09</b>
		50		<b>588 038</b>	78	<b>69,45</b>
		50 x 32 x 50		<b>588 373</b>	78	<b>55,59</b>
		63		<b>588 045</b>	78	<b>92,78</b>
63 x 32 x 63		<b>588 380</b>	78	<b>84,65</b>		
63 x 40 x 63		<b>588 397</b>	78	<b>81,65</b>		
	<b>Pexfit Pro-T-kus,</b> z červeného bronzu, s R-závitem, model <u>4726.4</u>	R x d x d				
		1/2 x 16 x 16	5	<b>608 064</b>	64	<b>15,34</b>
	<b>Pexfit Pro-T-kus,</b> z červeného bronzu, s Rp-závitem, model <u>4717</u>	d x Rp x d				
		14 x 1/2 x 14	5	<b>608 019</b>	64	<b>10,07</b>
		16 x 1/2 x 16	5	<b>608 026</b>	64	<b>10,07</b>
		18 x 1/2 x 18	5	<b>608 033</b>	64	<b>11,62</b>
		20 x 1/2 x 20	5	<b>608 040</b>	64	<b>11,86</b>
25 x 3/4 x 25	5	<b>608 057</b>	64	<b>17,01</b>		
	<b>T-kus,</b> z červeného bronzu, s Rp-závitem, model <u>2717</u>	d x Rp x d				
		32 x 3/4 x 32	5	<b>588 298</b>	78	<b>31,84</b>
		40 x 3/4 x 40		<b>588 304</b>	78	<b>46,35</b>
		50 x 3/4 x 50		<b>588 311</b>	78	<b>65,58</b>

	Objednací údaje	Předběžné balení	Art. č	R. s.	EURO bez DPH
 <p><b>Sanita / topení: Nástěnky, montážní jednotky a přípojovací kolena s SC-Contur</b></p> <p><b>Pexfit Pro-nástěnka,</b> z červeného bronzu, <u>model 4725.5</u></p>	d x Rp				
	14 x 1/2	5	608 231	64	7,31
	16 x 1/2	5	608 248	64	7,09
	18 x 1/2	5	608 255	64	8,64
	20 x 1/2	5	608 262	64	8,90
	20 x 3/4	5	608 279	64	10,09
 <p><b>Pexfit Pro-montážní jednotka, s SC-Contur,</b> s krátkým kolénem z červeného bronzu, se zalomeným držákem, <u>model 4723</u></p>	d x Rp				
	16 x 1/2		688 639	64	13,46
 <p><b>Pexfit Pro-montážní jednotka, s SC-Contur,</b> rozteč 150 mm, s krátkými kolény z červeného bronzu, se zalomeným držákem, <u>model 4724</u></p>	d x Rp				
	16 x 1/2		688 622	64	22,15
 <p><b>Pexfit Pro-montážní jednotka,</b> s pozinkované oceli, rozteč 70/150, pro vyzdívký a předstěnové instalace, odhlučňeno, <u>model 4721.71</u></p>	d x Rp				
	16 x 1/2		656 850	64	28,66
 <p><b>Držák,</b> z pozinkované oceli, pro vyzdívký a předstěnové instalace, odhlučňeno, <u>model 2021.7</u></p>	rozteč				
	70/150		651 350	78	6,46
 <p><b>Pexfit Pro-montážní jednotka,</b> z pozinkované oceli, k upevňování nástěnek, s variabilními přípojovacími rozměry, odhlučňeno, <u>model 4741</u></p>	d x Rp				
	16 x 1/2		636 470	64	16,04

L4

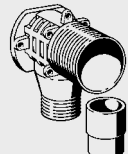
	Objednací údaje	Předběžné balení	Art. č.	R. s.	EURO bez DPH
 <p><b>Držák,</b> z pozinkované oceli, pro upevnění nástěnek, odhlučňný, <u>model 2141.3</u></p>	rozteč 80–150		<b>581 701</b>	78	<b>4,79</b>
 <p><b>Držák,</b> z pozinkované oceli, k bočnímu upevnění modelu 2141 a 2141.3, <u>model 2141.4</u></p>			<b>586 706</b>	78	<b>9,38</b>
 <p><b>Pexfit Pro-dvojitá nástěnka,</b> z červeného bronzu, <u>model 4725.7</u></p>	d x Rp 16 x 1/2 20 x 1/2	5	<b>608 286</b> <b>692 711</b>	64 64	<b>22,25</b> <b>28,00</b>
 <p><b>Pexfit Pro-nástěnný T-kus,</b> z červeného bronzu, <u>model 4724.3</u></p>	d x Rp 16 x 1/2 20 x 1/2	5 5	<b>636 234</b> <b>636 241</b>	64 64	<b>19,61</b> <b>21,94</b>
 <p><b>Pexfit Pro-připojovací koleno,</b> z červeného bronzu, pro přímé napojení sanitární armatury s 10 mm přípojem, <u>model 4714.7</u></p>	d x d 16 x 10		<b>636 203</b>	64	<b>9,56</b>
 <p><b>Pexfit Pro-stěnová průchodka,</b> z červeného bronzu, rohová, s montážní sadou, <u>model 4732.11</u></p>	d x Rp x G x L 16 x 1/2 x 3/4 x 18		<b>608 293</b>	64	<b>15,26</b>

	Objednáací údaje	Předběžné balení	Art. č	R. s.	EURO bez DPH
 <p><b>Pexfit Pro-stěnová průchodka,</b> z červeného bronzu, rohová, <u>model 4732.4</u></p>	d x Rp x G x L 16 x 1/2 x 3/4 x 45		<b>631 734</b>	64	<b>23,81</b>
 <p><b>Prodlužovací kus,</b> z červeného bronzu, pro stěnové průchodky, <u>model 2032.9</u></p>	Rp x G x L 1/2 x 3/4 x 25 1/2 x 3/4 x 50		<b>322 960</b> <b>276 430</b>	78 78	<b>7,60</b> <b>9,61</b>
 <p><b>Montážní sada,</b> ke stěnovým průchodkám, velikost klíče pro montážní sadu: 29 mm, <u>model 1526.414-897</u></p>	G 3/4		<b>104 887</b>	24	<b>6,08</b>
 <p><b>Montážní sada,</b> k stěnovým průchodkám, velikost klíče pro montážní sadu: 33 mm, <u>model 1526.424-897</u></p>	G 3/4		<b>120 849</b>	24	<b>5,88</b>
 <p><b>Pexfit Pro-podomítková přípojná krabice,</b> včetně přípojovacího kolena a těsnicí příruby, <u>model 4730</u></p>	d x Rp 14 x 1/2 16 x 1/2		<b>636 227</b> <b>636 210</b>	64 64	<b>17,01</b> <b>17,01</b>
 <p><b>Montážní / odtlačovací zátka,</b> z plastu, s těsněním, s kovovou závitovou vložkou, <u>odolná proti horké vodě,</u> <u>model 2021.85</u></p>	R 1/2	10	<b>294 380</b>	78	<b>7,79</b>

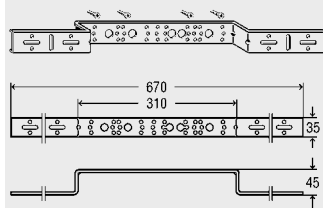
	Objednací údaje	Předběžné balení	Art. č.	R. s.	EURO bez DPH
 <p><b>Držák,</b> z pozinkované oceli, se čtyřmi roztečemi, k upevnění přípojovacích dóz při instalacích do vyzdívky, model 2021.6</p>	rozteč 80/100/150/200		274 474	78	21,54

	Objednáací údaje	Předběžné balení	Art. č.	R. s.	EURO bez DPH
 <p><b>Sanita / topení: Závítové a systémové přechody s SC-Contur</b></p>	d x R				
	14 x 1/2	5	607 715	64	6,09
	16 x 1/2	5	607 722	64	5,27
	18 x 1/2	5	607 746	64	8,67
	20 x 1/2	5	607 739	64	6,16
	20 x 3/4	5	607 753	64	7,65
	25 x 3/4		607 760	64	10,21
 <p><b>Koleno, z červeného bronzu, s R-závitem, model 2714</b></p>	d x R				
	32 x 1	5	589 424	78	28,12
	40 x 1 1/4		588 113	78	36,66
	50 x 1 1/4		588 120	78	45,25
 <p><b>Pexfit Pro-koleno, z červeného bronzu, s Rp-závitem, model 4714.1</b></p>	d x Rp				
	14 x 3/8	5	607 777	64	6,68
	14 x 1/2	5	607 784	64	6,68
	16 x 1/2	5	607 791	64	5,83
	18 x 1/2	5	607 807	64	9,01
	20 x 1/2	5	607 814	64	11,06
	20 x 3/4	5	607 821	64	9,53
25 x 3/4	5	607 838	64	11,87	
 <p><b>Pexfit Pro-přechodka, z červeného bronzu, s R-závitem, model 4711</b></p>	d x R				
	14 x 1/2	5	607 845	64	3,61
	16 x 1/2	5	607 852	64	3,45
	16 x 3/4	5	607 869	64	4,92
	18 x 3/4	5	607 876	64	5,48
	20 x 1/2	5	607 883	64	4,73
	20 x 3/4	5	607 890	64	4,41
	25 x 3/4	5	607 906	64	7,33
25 x 1	5	607 913	64	11,74	
 <p><b>Přechodka, z červeného bronzu, s R-závitem, model 2711</b></p>	d x R				
	32 x 1	5	588 137	78	15,31
	32 x 1 1/4	5	588 144	78	17,17
	40 x 1 1/4		588 151	78	20,29
	50 x 1 1/4		588 168	78	43,24
63 x 2		588 175	78	50,91	
 <p><b>Pexfit Pro-přechodka, z červeného bronzu, s Rp-závitem, model 4712</b></p>	d x Rp				
	14 x 1/2	5	607 920	64	4,97
	16 x 1/2	5	607 937	64	3,76
	16 x 3/4	5	607 944	64	4,92
	18 x 3/4	5	607 968	64	5,95
	20 x 1/2	5	607 975	64	6,24
	20 x 3/4	5	607 982	64	5,44
25 x 3/4	5	607 999	64	7,59	

	Objednáací údaje	Předběžné balení	Art. č.	R. s.	EURO bez DPH
	d x Rp				
	32 x 1 40 x 1 1/4	5	588 229 588 236	78 78	16,60 21,54
	d x d				
	14 x 12	5	608 071	64	5,66
	14 x 15	5	608 088	64	5,66
	16 x 12	5	608 095	64	6,24
	16 x 15	5	655 389	64	5,19
	18 x 12	5	608 101	64	6,51
	18 x 15	5	655 396	64	5,97
	18 x 18 20 x 22 25 x 22	5 5 5	608 118 608 125 608 132	64 64 64	6,67 4,88 7,65
	d x d				
	32 x 28 40 x 35 50 x 42	5	588 434 588 441 588 458	78 78 78	20,29 32,18 53,08
	d x d				
	14 x 15 16 x 15 16 x 22 18 x 22 20 x 22	5 5 5 5 5	608 149 608 156 608 163 608 170 608 187	64 64 64 64 64	7,69 7,69 7,94 8,76 8,79
	d x d				
	14 x 15 16 x 15 18 x 15 20 x 15	5 5 5 5	608 194 608 200 608 217 608 224	64 64 64 64	5,19 5,19 6,97 6,97
	d x G				
	14 x 3/4 16 x 3/4 18 x 3/4 20 x 3/4	5 5 5 5	608 309 608 316 608 323 608 330	64 64 64 64	5,32 4,93 5,90 5,90



	Objednáací údaje	Předběžné balení	Art. č	R. s.	EURO bez DPH
 <p><b>Pexfit Pro-šroubení,</b> z červeného bronzu, pro trubky Pexfit Pro Fosta a Pexfit Pro Plus, k připojení na eurokonus, <u>model 4735</u></p>	d x G				
	14 x 3/4	5	<b>608 347</b>	64	<b>5,65</b>
	16 x 3/4	5	<b>608 354</b>	64	<b>5,43</b>
	18 x 3/4	5	<b>655 136</b>	64	<b>6,07</b>
	20 x 3/4	5	<b>608 361</b>	64	<b>7,02</b>
 <p><b>Pexfit Pro-šroubení,</b> z červeného bronzu, s těsněním na plochu, <u>model 4763</u></p>	d x G				
	16 x 3/8	5	<b>636 258</b>	64	<b>4,76</b>
	16 x 1/2	5	<b>608 378</b>	64	<b>4,76</b>
	16 x 3/4	5	<b>608 385</b>	64	<b>5,66</b>
	18 x 1/2	5	<b>608 392</b>	64	<b>5,95</b>
	18 x 3/4	5	<b>608 408</b>	64	<b>6,24</b>
	20 x 1/2	5	<b>608 415</b>	64	<b>6,33</b>
	20 x 3/4	5	<b>608 422</b>	64	<b>6,94</b>
25 x 3/4	5	<b>608 439</b>	64	<b>7,62</b>	
 <p><b>Šroubení,</b> z červeného bronzu, těsnění na plochu, <u>model 2763</u></p>	d x G				
	32 x 1 1/4		<b>588 403</b>	78	<b>25,00</b>
	40 x 1 1/4		<b>588 410</b>	78	<b>26,56</b>
	50 x 1 3/4		<b>588 427</b>	78	<b>38,07</b>
 <p><b>Pexfit Pro-šroubení,</b> z červeného bronzu, s metrickým závitem, s těsněním na plochu, <u>model 4783</u></p>	d x M				
	16 x M22	5	<b>608 446</b>	64	<b>6,92</b>
	16 x M24	5	<b>608 453</b>	64	<b>7,94</b>
 <p><b>Pexfit Pro-koncovka,</b> z PPSU, k uzavření konců trubek, <u>model 4756</u></p>	d				
	14	5	<b>608 552</b>	64	<b>2,26</b>
	16	5	<b>608 569</b>	64	<b>2,13</b>
	18	5	<b>608 576</b>	64	<b>2,42</b>
	20	5	<b>608 583</b>	64	<b>2,55</b>
	25	5	<b>608 590</b>	64	<b>2,84</b>

	Objednáací údaje	Předběžné balení	Art. č.	R. s.	EURO bez DPH
 <p><b>Sanita / topení:</b> <b>Rozdělovače pro pitnou vodu s SC-Contur</b></p> <p><b>Pexfit Pro-rozdělovač,</b> z PPSU, model 4733</p>	d x d x n				
	20 x 16 x 2		<b>610 098</b>	64	<b>18,49</b>
	20 x 16 x 3		<b>610 111</b>	64	<b>25,51</b>
	20 x 16 x 4		<b>610 135</b>	64	<b>33,20</b>
 <p><b>Rozdělovač,</b> z červeného bronzu, s přítokem ze strany DN 25, s redukcí a zátkou (rozšířitelný o jeden přípoj), k použití s přípojným hrdlem 4737, model 2736</p>	n				
	2-násobný		<b>411 350</b>	78	<b>27,74</b>
	4-násobný		<b>411 367</b>	78	<b>38,26</b>
	6-násobný		<b>411 374</b>	78	<b>49,81</b>
 <p><b>Pexfit Pro-připojovací kus,</b> z červeného bronzu, pro použití s rozdělovačem model 2736, model 4737</p>	d				
	14	5	<b>644 963</b>	64	<b>2,84</b>
	16	5	<b>644 970</b>	64	<b>2,84</b>
	20	5	<b>644 987</b>	64	<b>3,40</b>
 <p><b>Zátka,</b> z červeného bronzu, vhodná pro rozdělovač model 2736, model 2738</p>	G				
	3/8	10	<b>410 629</b>	78	<b>2,36</b>
 <p><b>Držák,</b> (2 kusy), pozinkovaná ocel, s izolačními vložkami, pro rozdělovač model 2736, model 2739.1</p>			<b>435 196</b>	78	<b>23,78</b>
 <p><b>Pexfit Pro-šroubení,</b> z červeného bronzu, pro trubky Pexfit Pro Fosta a Pexfit Pro Plus, k napojení na "Viega konus", model 4722P</p>	d x G				
	14 x 3/4	5	<b>608 309</b>	64	<b>5,32</b>
	16 x 3/4	5	<b>608 316</b>	64	<b>4,93</b>
	18 x 3/4	5	<b>608 323</b>	64	<b>5,90</b>
	20 x 3/4	5	<b>608 330</b>	64	<b>5,90</b>



	Objednací údaje	Předběžné balení	Art. č	R. s.	EURO bez DPH
 <p><b>Sanita / topení:</b> <b>Kulový kohout s příslušenstvím s SC-Contur</b></p>	DN				
	15	10	<b>591 144</b>	78	<b>36,36</b>
 <p><b>Pexfit Pro-sada zástrčných adaptérů,</b> vhodné ke kulovému kohoutu model 2143.8, s lisovacím přípojem pro trubku Pexfit Pro, 2 kusy v sadě, <u>model 4776</u></p>	d				
	16		<b>636 265</b>	64	<b>16,33</b>
	20		<b>636 272</b>	64	<b>16,33</b>
25		<b>641 047</b>	64	<b>17,01</b>	
 <p><b>Prodloužení,</b> pro kulový kohout model 2143.8, <u>model 2143.5</u></p>	L				
	25 pochromováno		<b>584 894</b>	78	<b>11,89</b>
 <p><b>Náhradní díl,</b> pro kulový kohout model 2143.8, <u>model 2143.9</u></p>	DN				
	15	10	<b>584 887</b>	78	<b>31,38</b>
 <p><b>Sada pro konečnou montáž,</b> s rozetou, těsněním na stěnu a rukojetí, vhodná pro kulový kohout model 2143.8, <u>model 2143.60</u></p>	DN				
	15	20	<b>584 900</b>	78	<b>5,66</b>



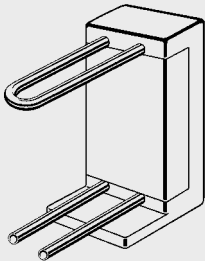
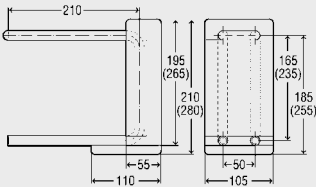
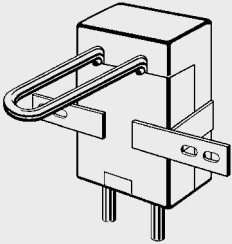

L4

	Objednací údaje	Předběžné balení	Art. č	R. s.	EURO bez DPH
 <p><b>Sada pro konečnou montáž,</b> s rozetou, těsněním na stěnu a rukojetí, vhodná pro kulový kohout model 2143.8, model 2143.61</p>	DN 15	10	<b>584 917</b>	78	<b>19,72</b>
 <p><b>Sada pro konečnou montáž,</b> s rozetou, těsněním na stěnu a rukojetí, vhodná pro kulový kohout model 2143.8, model 2143.62</p>	DN 15*	10	<b>584 924</b>	78	<b>19,11</b>

	Objednáací údaje	Předběžné balení	Art. č	R. s.	EURO bez DPH
 <p><b>Topení: Rozdělovače a příslušenství s SC-Contur</b></p> <p><b>Pexfit Pro-křížový T-kus,</b> z mosazi, model 4749</p>	d x d x d				
	14		<b>610 012</b>	64	<b>32,69</b>
	16		<b>610 043</b>	64	<b>32,69</b>
	16 x 14 x 16		<b>610 029</b>	64	<b>32,69</b>
	20 x 14 x 20		<b>610 067</b>	64	<b>34,02</b>
20 x 16 x 20		<b>636 289</b>	64	<b>34,02</b>	
 <p><b>Pexfit Pro-připojovací oblouk pro topné těleso,</b> pro připojení z podlahy nebo ze stěny, oblouky z mědi, pro šroubení se zářezným kroužkem a přípoj Pexfit Pro Fosta, model 4775.21P</p>	d x d x T x H				
	16 x 15 x 52 x 350		<b>645 083</b>	64	<b>14,17</b>
 <p><b>Pexfit Pro-sada připojovacích oblouků pro topná tělesa,</b> pro připojení z podlahy nebo ze stěny, oblouky z mědi, pro šroubení se zářezným kroužkem a přípoj Pexfit Pro Fosta, model 4777</p>	d x d x T x H				
	16 x 15 x 52 x 350		<b>645 090</b>	64	<b>22,67</b>
 <p><b>Montážní jednotka,</b> k připojení topného tělesa, rozteč 35/45/50, model 4723.1</p>	d x Rp				
	16 x 1/2		<b>682 651</b>	64	<b>24,14</b>

**L4**

	Objednací údaje	Předběžné balení	Art. č	R. s.	EURO bez DPH
 <p><b>Připojovací blok pro topná tělesa,</b> z trubky z ušlechtilé oceli 15 mm, s izolačním boxem, jako přípojka topného tělesa ze stěny, k montáži topných těles po ukončení všech omítkových, obkládačských, potěračských a malířských prací, <u>model 1097.6</u></p> 	H 185 255		<b>364 045</b> <b>379 698</b>	85 85	<b>26,87</b> <b>29,31</b>
 <p><b>Připojovací blok pro topná tělesa,</b> <b>variabilní,</b> z trubky z ušlechtilé oceli 15 mm, s izolačním boxem, jako přípojka topného tělesa ze stěny, výškově variabilní, k montáži topných těles po ukončení všech omítkových, obkládačských, potěračských a malířských prací, <u>model 1097.9</u></p>	d x H 15 x 150		<b>586 379</b>	85	<b>36,32</b>
 <p><b>Šroubení,</b> poniklované, pro měděné a ocelové trubky, <u>model 94576.1</u></p>	d x G 15 x 1/2	10	<b>112 059</b>	78	<b>2,09</b>
 <p><b>Šroubení,</b> poniklované, pro měděné a ocelové trubky s eurokonusem, <u>model 94385.2</u></p>	d 15	10	<b>636 050</b>	77	<b>1,57</b>

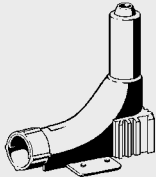



	Objednací údaje	Předběžné balení	Art. č.	R. s.	EURO bez DPH
 <p><b>Šroubení,</b> poniklované, pro měděné a ocelové trubky, <a href="#">model 94385.1</a></p>	pro d 15	10	<b>105 358</b>	78	<b>1,85</b>
 <p><b>Fonterra-šroubení,</b> pro přípoj trubek Fonterra k rozdělovači topných okruhů s eurokonusem, <a href="#">model 1037</a></p>	d x G 14 x 3/4* 16 x 3/4	10 10	<b>614 515</b> <b>614 522</b>	77 77	<b>3,88</b> <b>3,88</b>
 <p><b>Šroubení,</b> poniklované, s převlečnou maticí G 3/4, pro vícevrstvé trubky <a href="#">model 1019</a></p>	d x s 14 x 2* 16 x 2 18 x 2*	10 10 10	<b>356 675</b> <b>356 682</b> <b>356 699</b>	77 77 77	<b>4,80</b> <b>4,80</b> <i>na dotaz</i>
 <p><b>Adaptérová sada,</b> pro připojení přípojky ventilového topného tělesa na ventilové topné těleso s Rp 1/2, samotěsnící, <a href="#">model 1096.8</a></p>	G x G 1/2 x 3/4	10	<b>357 122</b>	78	<b>3,76</b>
 <p><b>Adapterová sada,</b> pro připojení přípojky ventilového topného tělesa na ventilové těleso s R 3/4, <a href="#">model 1096.9</a></p>	G 3/4		<b>308 872</b>	78	<b>2,20</b>
 <p><b>Vodící patkový oblouk,</b> pro připojení z podlahy s trubkou Viegatherm, <a href="#">model 1072.3</a></p>	pro d 14–16	10	<b>309 855</b>	77	<b>1,96</b>



	Objednací údaje	Předběžné balení	Art. č	R. s.	EURO bez DPH
 <p><b>Rozeta,</b> pro přípoj topného tělesa s trubicí Sanfix Fosta Ø 16 mm a trubicí cuprotherm<sup>®</sup> Ø 12 a 15 mm, jako ukončení ze stěny / z podlahy, <a href="#">model 1079.1</a></p>	L x B x H x d 60 x 45 x 10 x 17	10	<b>351 694</b>	78	<b>1,63</b>
 <p><b>Dvojitá rozeta,</b> pro přípoj topného tělesa s trubicí Sanfix Fosta Ø 16 mm, a s trubicí cuprotherm<sup>®</sup> Ø 12 a 15 mm, jako ukončení ze stěny / z podlahy, rozteč 50 mm, <a href="#">model 1079.3</a></p>	L x B x H x d 110 x 60 x 10 x 17	10	<b>351 748</b>	78	<b>2,39</b>
 <p><b>Rozeta,</b> pro přípoj topného tělesa pomocí přípojovací oblouku / trubky pro topná tělesa nebo měděné trubky nebo trubky Viega PE-Xc, jako přípoj ze stěny / z podlahy, <a href="#">model 2779.1</a></p>	L x B x H x d 60 x 45 x 10 x 18	10	<b>586 348</b>	78	<b>5,70</b>
 <p><b>Dvojitá rozeta,</b> pro přípoj topného tělesa pomocí přípojovací oblouku / trubky pro topná tělesa nebo měděné trubky nebo trubky Viega PE-Xc, jako přípoj ze stěny / z podlahy, <a href="#">model 2779.3</a></p>	L x B x H x d 110 x 60 x 10 x 18	10	<b>586 355</b>	78	<b>10,33</b>
 <p><b>Přípojka ventilového topného tělesa,</b> rohová, poniklovaná, uzavíratelná, rozteč 50, <a href="#">model 1097.5</a></p>	G 3/4	5	<b>359 133</b>	78	<b>19,26</b>



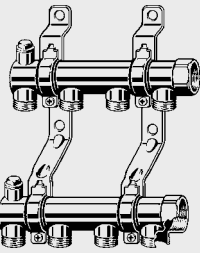
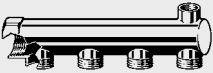



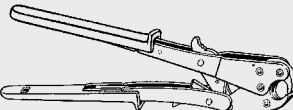
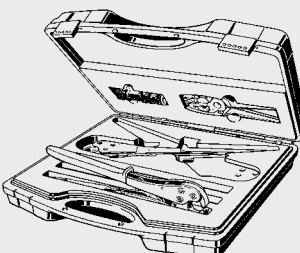

	Objednací údaje	Předběžné balení	Art. č	R. s.	EURO bez DPH
 <p><b>Přípojka topného tělesa,</b> vhodná pro přípojovací blok topného tělesa, poniklovaná, uzavíratelná, se šroubeními, <u>model 1097.7</u></p> 	d	5	364 052	85	46,69
 <p><b>Přípojovací sada ventilových topných těles,</b> uzavíratelná, poniklovaná, se šroubeními pro adaptérovou sadu 1022.6 a 1022.5, <u>model 2272.5</u></p>	G x L	3/4 x 120/120	360 399	85	39,08
 <p><b>Adaptérová sada,</b> pro ventilová topná tělesa s Rp 1/2, <u>model 1022.6</u></p>	R x G	1/2 x 3/4	153 687	78	8,40
 <p><b>Adaptérová sada,</b> pro ventilová topná tělesa, s vnějším závitem G 3/4, <u>model 1022.5</u></p>	G x G	3/4 x 3/4	137 342	78	12,46

L4

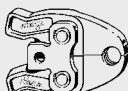
	Objednací údaje	Předběžné balení	Art. č.	R. s.	EURO bez DPH
 <p><b>Rychloodvzdušňovací ventil,</b> model 1028.1</p>	R 3/8 1/2		125 462 610 685	77 77	17,07 21,43
 <p><b>Odvzdušňovací ventil,</b> pro rozdělovač model 1056-691, model 1029</p>	R 3/8		122 812	77	3,18
 <p><b>Rozdělovač,</b> z mosazi, s Rp-závitem, namontovaný na pozinkovaných držácích se zvukově izolačními vložkami, s odvzdušňovacími přípojkami Rp 3/8, model 1052</p>	n x L 3násob. x 130 4násob. x 180 5násob. x 230 6násob. x 280 7násob. x 330 8násob. x 380 9násob. x 430 10násob. x 480 11násob. x 530* 12násob. x 580*	5 5 5 5 5 5 5 5 5 5 5 5	138 615 113 377 137 540 115 302 143 695 120 924 151 317 130 923 159 283 144 920	78 78 78 78 78 78 78 78 78 78 78 78	43,31 67,63 85,15 97,74 107,96 132,99 142,47 152,90 166,44 177,33
 <p><b>Rozdělovač,</b> s Rp-závitem DN 25, s odvzdušňovací přípojkou Rp 3/8, model 1056-691</p>	n x L 3násob. / 130 4násob. / 180		133 870 110 697	78 78	23,14 25,72
 <p><b>Rozdělovač,</b> s vnitřním a R-závitem DN 25, model 1057</p>	n x L 2násob. / 100 4násob. / 200		108 779 110 444	78 78	16,26 26,52

	Objednací údaje	Předběžné balení	Art. č.	R. s.	EURO bez DPH
<b>Príslušenství</b>					
	d				
	14	5	<b>656 997</b>	64	<b>1,45</b>
	16	5	<b>656 973</b>	64	<b>1,53</b>
	18	5	<b>657 000</b>	64	<b>1,58</b>
	20	5	<b>656 980</b>	64	<b>1,65</b>
	25	5	<b>657 017</b>	64	<b>2,55</b>
<p><b>Pexfit Pro-lisovací pouzdro,</b> z ušlechtilé nerezavějící oceli, s O-kroužkem pro podpěrné těleso, <u>model 4711.5</u></p>					
	(pro d) Ø x L				
	(16/20) 8 x 60	250	<b>193 485</b>	78	<b>0,34</b>
	(16/20) 8 x 80	50	<b>100 759</b>	78	<b>0,49</b>
	(16/20) 8 x 110	50	<b>308 155</b>	78	<b>0,68</b>
<p><b>Zatloukací třmen trubky,</b> z nylonu, pro trubku PE-Xc v ochranné trubce, <u>model 2035.5</u></p> <p>Upozornění: Upevnění trubek na litý beton: délka 60 mm, na izolaci: délka 80 a 110 mm.</p>					
	(pro d) Ø x L				
	(16/20) 8 x 60	100	<b>193 492</b>	78	<b>0,46</b>
	(16/20) 8 x 80	50	<b>101 886</b>	78	<b>0,65</b>
	(16/20) 8 x 110	50	<b>308 131</b>	78	<b>0,80</b>
<p><b>Zatloukací třmen trubky,</b> z nylonu, pro trubku PE-Xc v ochranné trubce, rozeč 50 mm, <u>model 2035.6</u></p> <p>Upozornění: Upevnění trubek na litý beton: délka 60 mm, na izolaci: délka 80 a 110 mm.</p>					
	d				
	16				
	modrá	10	<b>102 074</b>	78	<b>0,65</b>
	červená	10	<b>102 302</b>	78	<b>0,65</b>
	20				
	modrá	10	<b>109 448</b>	78	<b>0,76</b>
červená	10	<b>110 796</b>	78	<b>0,76</b>	
<p><b>Ochranná průchodka,</b> z umělé hmoty, <u>model 2036</u></p>					
	G				
	3/8	10	<b>116 644</b>	24	<b>7,87</b>
	1/2	10	<b>100 766</b>	24	<b>7,01</b>
	3/4	10	<b>107 666</b>	24	<b>10,84</b>
<p><b>Odtlačovací zátka,</b> z umělé hmoty, s těsněním, s kovovou závitovou vložkou, odolná vůči horké vodě, <u>model 1516.113</u></p>					

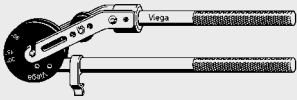
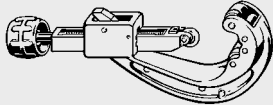
	Objednáací údaje	Předběžné balení	Art. č.	R. s.	EURO bez DPH
<b>Nářadí a náhradní díly</b>					
	pro d				
					
	pro d				
	pro d				
	pro d				

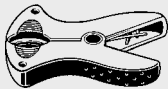
	Objednáací údaje	Předběžné balení	Art. č.	R. s.	EURO bez DPH
 <p><b>Ohybací nástroj,</b> pro Viega trubky PE-Xc/Al/PE-Xc, pro poloměr ohybu 2 x d, <a href="#">model 5331</a></p>	pro d 16 (2 x d) 20 (2,3 x d)		586 393 692 919	74 74	98,07 107,39
 <p><b>Trubkový řezák,</b> pro plastové trubky, <a href="#">model 2191</a></p>	pro d 16–40 25–63		571 368 571 375	74 74	83,33 115,37
 <p><b>Náhradní řezné kolečko,</b> k trubkovému řezáku model 2191, <a href="#">model 2191.1</a></p>	pro d 16–63		571 801	74	17,75
 <p><b>Nůžky,</b> pro trubky PE-Xc a Smartloop, <a href="#">model 2040</a></p>	pro d do 32 mm		117 047	74	29,64
 <p><b>Nůž,</b> k nůžkám pro trubky PE-Xc, <a href="#">model 2040-404</a></p>			139 230	74	7,57
 <p><b>Nůžky,</b> pro všechny plastové trubky Viega, s řezákem ochranných trubek, <a href="#">model 5341</a></p>	pro d 12–25		652 005	74	163,40
 <p><b>Náhradní čepelka,</b> k modelu 5341, <a href="#">model 5341.6</a></p>			653 620	74	20,71
 <p><b>Odřezávač ochranné trubky,</b> pro ochrannou trubku, <a href="#">model 2041.5</a></p>	pro d 15–42		446 475	74	30,89

	Objednací údaje	Předběžné balení	Art. č.	R. s.	EURO bez DPH
 <p><b>Pexfit Pro-kalibrační nářadí,</b> <u>model 4739.1</u></p>	pro d 14/16/18/20/25		<b>640 033</b>	74	<b>168,06</b>
 <p><b>Kalibrační nástroj,</b> ke kalibraci trubek Pexfit Pro Fosta, <u>model 2739.3</u></p>	pro d 32 + 40		<b>599 195</b>	74	<b>98,91</b>
 <p><b>Kalibrační nástroj,</b> ke kalibraci a odhranění, <u>model 2139.2</u></p>	pro d 50 + 63		<b>583 187</b>	74	<b>176,84</b>