

## Odvodňovací technika

X1 Advantix – odvodnění podlahy

X1

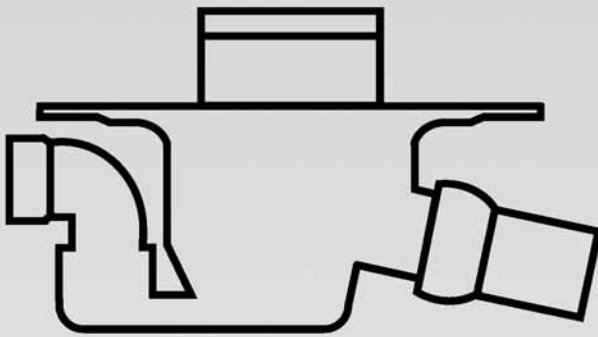

**viega**





**EAN-Code**

Číslo EAN je sestaveno z konstantního čísla výrobce 4015211 a jednotlivých šestimístných čísel artiklů, v tomto příkladě 305 611. Výměna posledních šesti pozic za čísla artiklů dává kód EAN.

**Obsah**

Sprchové žlábký Advantix	5
Rohové odtoky Advantix	16
<u>Advantix systémový rozměr 100:</u>	
Koupelnové odtoky	21
Protipožární ochrana	30
Odtoky pro balkony a terasy	31
Nástavbové prvky a izolace	35
Odtoky pro spojení s izolací	37
Nástavce a nástavce s rámy	46
Nerezové rošty	50
Rošty Visign	52
Příslušenství	55
<u>Advantix systémový rozměr 145:</u>	
Podlahové odtoky	57
Protipožární ochrana	60
Nástavbové prvky a izolace	61
Odtoky pro spojení s izolací	63
Nástavce a nástavce s rámy	67
Nerezové rošty	70
Rošty Visign	72
Sklepní odtoky	75

## Podlahové odtoky Advantix

Podlahové odtoky Advantix nabízejí vše co odpovídá současnému stavu odvodňovací techniky:

- Přezkoušeno podle DIN EN 1253 s dohledem jakosti
- Pro životní prostředí přijatelný PP (polypropylen) a vysoce hodnotná ušlechtilá ocel
- Uvedené odtokové výkony odpovídají výšce zahlcení vodou 20 mm (koupelňové a podlahové odtoky) a 35 mm (balkónové a terasové odtoky) nad roštem (dle DIN EN 1253)

### Oblasti použití

- Ochrana proti požáru
- Standardní izolace
- Izolace do tenkých vrstev podlah
- Design a ztvárnění koupelen

### Důležité pro plánování a volbu

- Potřebný odtokový výkon
- Provedení odtokového hrdla – kolmý/vodorovný odtok
- Dispoziční výška pro zabudování v konstrukci podlahy
- Volba izolace – standardní/tekuté fólie
- Velikost a provedení roštů – 94, 143 mm/materiál, design (rošt s rámem 100, 153 mm)

### Stavebnicový systém a systémové míry

Aby mohla být nabídnuta bezpečná řešení pro jednotlivé aplikace, vyvinula Viega jednoduchý uživatelský stavebnicový systém.

V rámci stejných rozměrů mohou být navzájem kombinovány odtoková tělesa, izolační příslušenství, nástavce a rošty.

Pro volbu jsou k dispozici dvě skupiny produktů s rozdílnými systémovými mírami:

#### Koupelňové odtoky Advantix systémové míry 100

Pro průtok malých až středních množství odpadních vod, např. v privátní bytové výstavbě.

- Koupelňové, střešní, balkónové a terasové odtoky 100 mm



#### Podlahové odtoky systémové míry 145

Vhodné pro průtok velkých množství odpadních vod, např. nemocnice, tělocvičny a bazény.

- Podlahové odtoky 145 mm



### Pokyny pro použití

Použité materiály jsou dimenzovány pro uživatelské zatížení v domácnostech.

Z tohoto důvodu je třeba respektovat následující limity použití:

- V domácnostech smí být přes zápachové uzávěry odváděna pouze obvyklá odpadní voda.
  - Horká voda pouze krátkodobě o max. teplotě 95°C
- Pro zprůchodnění neprůtočných odpadních potrubí nesmí být použity žádné chemické čisticí prostředky
- Na čištění povrchových ploch smí být použity pouze jemné čisticí prostředky
- Uzávěry zpětného vzduť mohou být nainstalovány pouze v oblastech vhodných pro tyto výrobky.

Objednací údaje	Předběžné balení	Art. č.	R. s.	EURO bez DPH
-----------------	------------------	---------	-------	--------------

### Sprchové žlábký Advantix

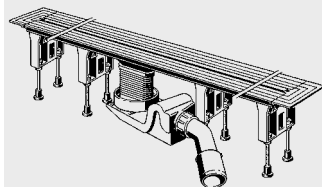

#### Sprchový žlábek Advantix Vario základní těleso,

plynule nastavitelná délka od 300 do 1200mm, z velmi kvalitního plastu, výška 95 až 165 mm, odtokový výkon podle DIN EN 1253, 0,4 l/s až 0,8 l/s, s ukončovacími krytkami a výškově nastavitelným uchycením můstkového roštu, s montážními podpěrami, se samočisticí odtokovou soupravou a vyjímatelným lapačem nečistot, s výškově vyrovnávací tvarovkou, s izolační přírubou a izolačním příslušenstvím pro použití tekutých stěrkových izolací nebo izolačních pásů (např. KERDI) pro utěsnění v místech spojů (např. v obložených sprchách), model 4965.10

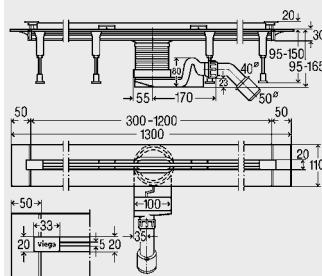

reddot design award winner 2011



DESIGN PLUS powered by ISH

L				
300-1200		686 277	90	277,81

X1

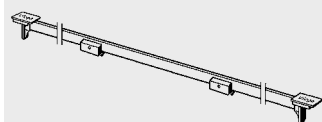

**Můstkový rošt Visign SR1,** s montážním příslušenstvím a krycími destičkami v matném provedení, model 4965.30

L				
300-1200		686 284	90	69,43

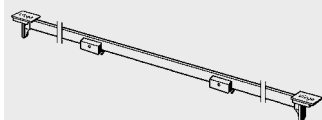

**Můstkový rošt Visign SR2,** s montážním příslušenstvím a krycími destičkami v lesklém provedení, model 4965.31

L				
300-1200		686 291	90	83,29

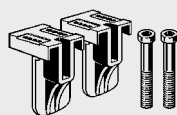

**Sada příslušenství,** pro pokládku přírodního kamene do 30 mm, model 4965.80

		686 321	90	18,69
--	--	---------	----	-------

	Objednací údaje	Předběžné balení	Art. č.	R. s.	EURO bez DPH
	<b>Sada příslušenství,</b> kompletní sada pro montáž zkráceného můstkového roštu,  matné provedení, <a href="#">model 4965.86</a>  lesklé provedení, <a href="#">model 4965.92</a>		<b>686 383</b>	90	<b>46,77</b>
			<b>689 728</b>	90	<b>46,77</b>
	<b>Čistící pomůcka,</b> pro použití sacího zvonu, <a href="#">model 4965.91</a>		<b>689 711</b>	90	<b>31,68</b>
	<b>Náradí,</b> pro vyjmutí všech roštů Advantix, <a href="#">model 4965.90</a>		<b>689 704</b>	74	<b>30,08</b>
	<b>Izolační pás,</b> náhradní díl ke sprchovému žlábků Advantix Vario, <a href="#">model 4965.95</a>	L x B x H 3300 x 120 x 1	<b>689 858</b>	90	<b>41,20</b>
	<b>Montážní lepidlo,</b> náhradní díl ke sprchovému žlábků Advantix Vario, <a href="#">model 4965.96</a>	ml 310	<b>691 509</b>	90	<b>37,43</b>
	<b>Odhrtovač,</b> <a href="#">model 2043</a>		<b>151 874</b>	74	<b>25,15</b>

Objednací údaje Předběžné balení Art. č R. s. EURO bez DPH

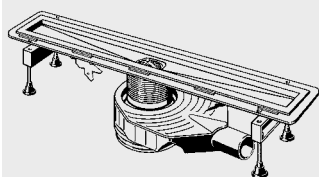

**Sprchový žlábek Advantix základní těleso,**  
z nerezí 1.4301,  
výška 90 až 150 mm,  
odtokový výkon podle DIN EN 1253,  
0,8 l/s až 1,0 l/s,  
s montážními podpěrami,  
s roštovým rámem seřiditelným  
na výšku a do stran,  
odtok se seřiditelnou výškou vodní  
uzávěry od 35 do 50 mm v provedení  
bezpečnému proti vzdučné vodě  
a s možností čištění přípojného potrubí,  
s vyjímatelnou ponornou trubicou  
včetně lapače nečistot,  
s výškově vyrovnávací tvarovkou,  
s izolační přírubou a izolačním  
pásem Schlüter-KERDI včetně  
lepidla pro použití tekutých  
stěrkových izolací nebo  
izolačních pásů (např. KERDI)  
pro utěsnění v místech spojů  
(např. v obložených sprchách),  
třída zatížitelnosti K = 300 kg,

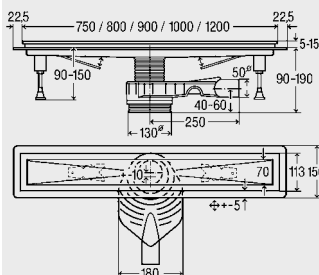

s matným rámem,  
model 4960.80

s lesklým rámem,  
model 4960.81

**Zvláštní délky od 500–2000 mm  
v matném provedení jsou  
na vyžádání!**

L			
750	571 160	90	647,98
800	571 177	90	668,03
900	571 184	90	684,41
1000	571 191	90	710,02
1200	571 207	90	727,77
750	619 541	90	647,98
800	619 756	90	668,03
900	619 763	90	684,41
1000	619 770	90	710,02
1200	619 787	90	727,77

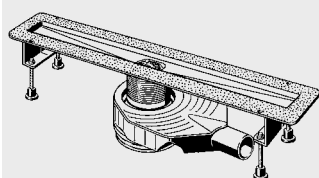

**Sprchový žlábek Advantix-Basic základní těleso,**  
z nerezí 1.4301,  
výška 90 až 150 mm,  
odtokový výkon podle DIN EN 1253,  
0,8 l/s až 1,0 l/s,  
s montážními podpěrami,  
odtok se seřiditelnou výškou vodní  
uzávěry od 35 do 50 mm  
v provedení bezpečnému proti vzdučné vodě  
a s možností čištění přípojného potrubí,  
s vyjímatelnou ponornou trubicou  
včetně lapače nečistot,  
s výškově vyrovnávací tvarovkou,  
s pískovanou utěšňovací přírubou  
pro použití tekutých  
stěrkových izolací nebo  
izolačních pásů (např. KERDI)  
pro utěsnění v místech spojů  
(např. v obložených sprchách),  
třída zatížitelnosti K = 300 kg,  
model 4980.10

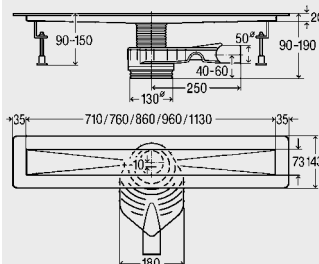

L			
750	655 082	90	193,52
800	655 099	90	195,66
900	655 105	90	199,91
1000	655 112	90	218,10
1200	655 129	90	228,11

X1

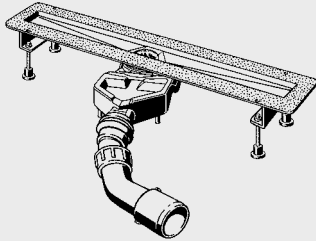
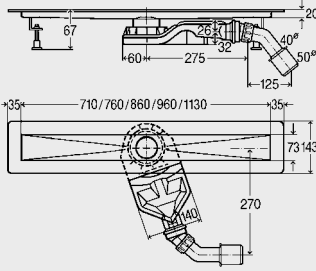
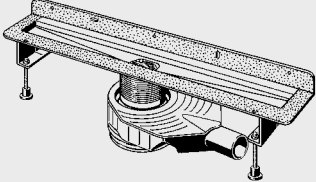
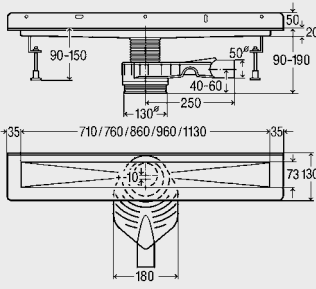
	Objednací údaje	Předběžné balení	Art. č.	R. s.	EURO bez DPH
 <p><b>Sprchový žlábek Advantix-Basic 67 mm základní těleso,</b> z nerezí 1.4301, vestavná výška 67 mm, odtokový výkon podle DIN EN 1253, 0,45 l/s (při výšce hladiny odpadní vody 10 mm), výška vodní uzávěry 25 mm, s montážními podpěrami, s možností čištění přípojného potrubí, s vyjímatelným lapačem nečistot, s pískovanou utěšňovací přírubou pro utěsnění v místech spojů (např. v obložených sprchách), s tekutou stěrkovou izolací nebo s izolačními pásy (např. KERDI), třída zatížitelnosti K = 300 kg, model 4980.40</p> 	L				
	750		687 571	90	na dotaz
	800		687 588	90	na dotaz
	900		687 595	90	na dotaz
	1000		687 601	90	na dotaz
1200		687 618	90	na dotaz	
 <p><b>Sprchový žlábek Advantix-Basic ke stěně základní těleso,</b> z nerezí 1.4301, výška 90 až 150 mm, odtokový výkon podle DIN EN 1253, 0,8 l/s až 1,0 l/s, s montážními podpěrami, odtok se seřiditelnou výškou vodní uzávěry od 35 do 50 mm v provedení bezpečnému proti vzdučné vodě a s možností čištění přípojného potrubí, s vyjímatelnou ponornou trubkou včetně lapače nečistot, s výškově vyrovnávací tvarovkou, s pískovanou utěšňovací profilovanou přírubou pro instalaci ke stěně, pro použití tekutých stěrkových izolací nebo izolačních pásů (např. KERDI) pro utěsnění v místech spojů (např. v obložených sprchách), třída zatížitelnosti K = 300 kg, model 4980.30</p> 	L				
	750		658 953	90	229,95
	800		658 946	90	232,21
	900		658 960	90	231,45
	1000		658 977	90	252,99
1200		658 984	90	262,16	



Objednací údaje	Předběžné balení	Art. č.	R. s.	EURO bez DPH
-----------------	------------------	---------	-------	--------------

L				
750		687 625	90	na dotaz
800		687 632	90	na dotaz
900		687 649	90	na dotaz
1000		687 656	90	na dotaz
1200		687 663	90	na dotaz

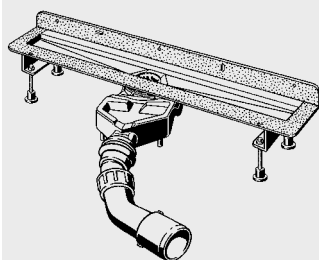

**Sprchový žlábek Advantix-Basic ke stěně, 67 mm, základní těleso,**  
z nerezí 1.4301,  
vestavná výška 67 mm,  
odtokový výkon podle DIN EN 1253, 0,45 l/s (při výšce hladiny odpadní vody 10 mm),  
výška vodní uzávěry 25 mm,  
s montážními podpěrami,  
s možností čištění přípojného potrubí,  
s vyjímatelným lapačem nečistot,  
s pískovanou utěšňovací profilovanou přírubou pro instalaci ke stěně,  
pro utěsnění v místech spojů (např. v obložených sprchách),  
s tekutou stěrkovou izolací nebo s izolačními pásy (např. KERDI),  
třída zatížitelnosti K = 300 kg,  
model 4980.50

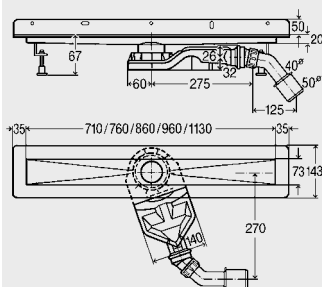

**X1**

DN				
40/50		687 717	90	na dotaz

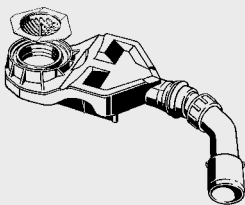

**Zápachový uzávěr Advantix, pro sprchové žlábků Advantix, 67 mm,**  
pro přestavbu sprchových žlábků Advantix na vestavnou výšku 67 mm,  
pro modely sprchových žlábků 4960.80, 4960.81, 4980.10, 4980.30, 4964.10 a 4964.80,  
odtokový výkon podle DIN EN 1253 0,45 l/s (při výšce hladiny odpadní vody 10 mm),  
výška vodní uzávěry 25 mm,  
s možností čištění přípojného potrubí,  
s vyjímatelným lapačem nečistot,  
model 4980.62

		691 738	90	na dotaz
--	--	---------	----	----------

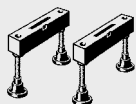

**Advantix-sada stavitelných podpěr,**  
z nerezí,  
pro přestavbu sprchových žlábků Advantix na vestavnou výšku 67 mm,  
pro modely sprchových žlábků Advantix 4960.80, 4960.81, 4964 a 4964.10,  
použitelné ve spojení se zápachovým uzávěrem model 4980.62,  
2 kusy,  
model 4980.96

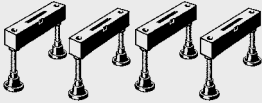
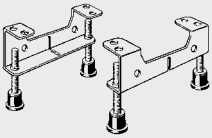
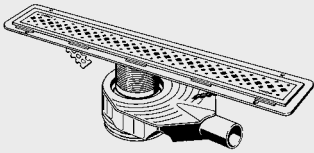
	Objednací údaje	Předběžné balení	Art. č.	R. s.	EURO bez DPH
 <p><b>Advantix-sada stavitelných podpěr,</b> z nerezí, pro přestavbu sprchových žlábků Advantix na vestavnou výšku 67 mm, pro modely sprchových žlábků Advantix 4960.80, 4960.81, 4964 a 4964.10, použitelné ve spojení se zápachovým uzávěrem model 4980.62, 4 kusy, <u>model 4980.97</u></p>			691 745	90	na dotaz
 <p><b>Advantix-sada stavitelných podpěr,</b> z nerezí, pro sprchové žlábků Advantix-Basic 67 mm model 4980.40 a 4980.50, pro sprchové žlábků Advantix-Basic model 4980.10 a 4980.30, použitelné ve spojení se zápachovým uzávěrem model 4980.62, 2 kusy, <u>model 4980.94</u></p>			691 714	90	na dotaz
 <p><b>Sprchový žlábek Advantix základní těleso,</b> z nerezí 1.4301, <b>s matným roštem Visign ER1,</b> výška 90 až 150 mm, odtokový výkon podle DIN EN 1253, 0,8 l/s až 1,0 l/s, s matným roštovým rámem stavitelným na výšku a do stran, odtok se seřiditelnou výškou vodní uzávěry od 35 do 50 mm v provedení bezpečnému proti vzduté vodě a s možností čištění přípojného potrubí, s vyjímatelnou ponornou trubicí včetně lapače nečistot, s výškově vyrovnávací tvarovkou, s utěšňovací přírubou pro použití tekutých stěrkových izolací nebo izolačních pásů (např. KERDI) pro utěsnění v místech spojů (např. v obložených sprchách), třída zatížitelnosti K = 300 kg, <u>model 4964.10</u></p>	L 750 800 900 1000 1200		619 053 619 060 619 077 619 084 619 091	90 90 90 90 90	296,78 301,21 308,99 351,56 365,25

Objednací údaje	Předběžné balení	Art. č.	R. s.	EURO bez DPH
-----------------	------------------	---------	-------	--------------

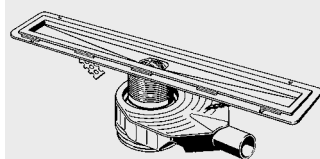

**Sprchový žlábek Advantix základní těleso,**  
z nerezí 1.4301,  
výška 90 až 150 mm,  
odtokový výkon podle DIN EN 1253,  
0,8 l/s až 1,0 l/s,  
s matným roštovým rámem stavitelným  
na výšku a do stran,  
odtok se seřiditelnou výškou vodní  
uzávěry od 30 do 50 mm v provedení  
bezpečném proti vzdučné vodě  
a s možností čištění přípojného potrubí,  
s vyjímatelnou ponornou trubicou  
včetně lapače nečistot,  
s výškově vyrovnávací tvarovkou,  
s utěšňovací přírubou pro použití  
tekutých stěrkových izolací  
nebo izolačních pásů (např. KERDI)  
pro utěsnění v místech spojů  
(např. v obložených sprchách),  
třída zatžitelnosti K = 300 kg,  
model 4964.80

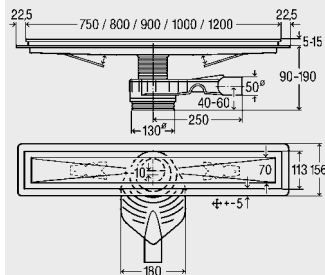

L				
750		618 001	90	218,20
800		618 018	90	218,78
900		618 025	90	229,49
1000		618 032	90	262,24
1200		618 049	90	276,66

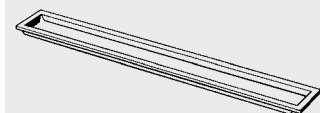

**Rám roštu,**  
nastavitelný na výšku a do stran,  
lesklé provedení,  
vhodný ke sprchovým žlábkům  
model 4964.10 a 4964.80,  
model 4960.78

L				
750		622 053	90	92,27
800		622 060	90	94,36
900		622 077	90	102,02
1000		622 084	90	121,11
1200		622 091	90	124,48

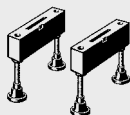

**Stavitelné podpěry,**  
pro sprchový žlábek Advantix,  
z nerezí,  
model 4964.90

Upozornění:  
**Nevhodné pro modely Basic!**

podpěry (L)				
2 (≤ 900)		619 107	90	36,08
4 (≥ 1000)		619 114	90	68,02

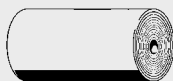

**Izolační pás,**  
pro sprchový žlábek a rohový  
odtok Advantix,  
model 4964.95

Upozornění:  
Nevhodné pro sprchový žlábek  
Advantix Vario model 4965.10!

L x B x H				
5000 x 125 x 0,1		619 121	90	28,57

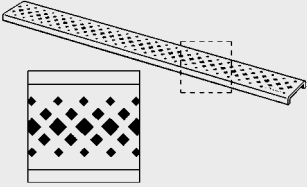
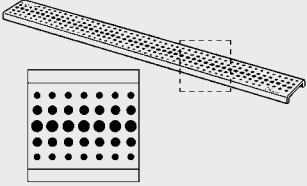
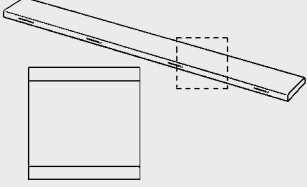
	Objednací údaje	Předběžné balení	Art. č.	R. s.	EURO bez DPH
 <p><b>Montážní lepidlo,</b> pro sprchový žlábek a rohový odtok Advantix, pro superplochy koupelňový odtok s izolační manžetou Schlüter-KERDI, <u>model 4938.22</u></p> <p>Upozornění: Nevhodné pro sprchový žlábek Advantix Vario model 4965.10!</p>			<b>571 788</b>	72	<b>48,98</b>
 <p><b>Rošt Visign ER1,</b> z nerezí 1.4301,</p> <p>v matném provedení, <u>model 4960.30</u></p> <p>v lesklém provedení, <u>model 4960.31</u></p>	L				
	750		<b>570 422</b>	90	<b>83,46</b>
	800		<b>570 439</b>	90	<b>87,42</b>
	900		<b>570 446</b>	90	<b>89,52</b>
	1000		<b>571 450</b>	90	<b>95,06</b>
	1200		<b>571 467</b>	90	<b>105,28</b>
	750		<b>571 528</b>	90	<b>116,05</b>
	800		<b>571 535</b>	90	<b>119,72</b>
	900		<b>571 542</b>	90	<b>125,51</b>
	1000		<b>571 559</b>	90	<b>127,11</b>
	1200		<b>571 566</b>	90	<b>131,49</b>
 <p><b>Rošt Visign ER2,</b> z nerezí 1.4301,</p> <p>v matném provedení, <u>model 4960.40</u></p> <p>v lesklém provedení, <u>model 4960.41</u></p>	L				
	750		<b>571 474</b>	90	<b>116,05</b>
	800		<b>571 481</b>	90	<b>119,72</b>
	900		<b>571 498</b>	90	<b>125,51</b>
	1000		<b>571 504</b>	90	<b>127,11</b>
	1200		<b>571 511</b>	90	<b>131,49</b>
	750		<b>571 573</b>	90	<b>116,05</b>
	800		<b>571 580</b>	90	<b>119,72</b>
	900		<b>571 597</b>	90	<b>125,51</b>
	1000		<b>571 603</b>	90	<b>127,11</b>
	1200		<b>571 610</b>	90	<b>131,49</b>
 <p><b>Rošt Visign ER3,</b> z nerezí 1.4301,</p> <p>v matném provedení, <u>model 4971.10</u></p> <p>v lesklém provedení, <u>model 4971.11</u></p>	L				
	750		<b>589 462</b>	90	<b>210,45</b>
	800		<b>589 479</b>	90	<b>224,00</b>
	900		<b>589 486</b>	90	<b>231,75</b>
	1000		<b>589 493</b>	90	<b>248,72</b>
	1200		<b>589 509</b>	90	<b>277,59</b>
	750		<b>589 516</b>	90	<b>210,45</b>
	800		<b>589 523</b>	90	<b>224,00</b>
	900		<b>589 530</b>	90	<b>231,75</b>
	1000		<b>589 547</b>	90	<b>248,72</b>
	1200		<b>589 554</b>	90	<b>277,59</b>

	Objednáací údaje	Předběžné balení	Art. č.	R. s.	EURO bez DPH
 <p><b>Rošt Visign ER4,</b> s obrubou vysokou 1 cm k pokládky do obkladů z dlaždic nebo z přírodního kamene v libovolné výšce, z nerezí 1.4301, v matném provedení, model 4971.20</p>	L				
	750		589 561	90	127,49
	800		589 578	90	129,85
	900		589 585	90	132,90
	1000		589 592	90	137,87
	1200		589 608	90	149,36
 <p><b>Rošt Visign ER9,</b> z jednovrstvého bezpečnostního skla (ESG), se čtvercovým prvkem z nerezí,  čirý/světle šedý, model 4971.80  čirý/černý, model 4971.90</p> <div style="display: flex; justify-content: space-around; align-items: center;"> <div style="text-align: center;">   <small>DESIGNPREIS 2008 NOMINIERT</small> </div> <div style="text-align: center;">   <small>product design award 2007</small> </div> <div style="text-align: center;">   <small>reddot design award winner 2007</small> </div> </div>	L				
	750		616 922	90	470,83
	800		616 939	90	529,62
	900		616 946	90	588,47
	1000		617 059	90	647,33
	1200		617 066	90	706,18
	750		617 073	90	470,83
	800		617 080	90	529,62
	900		617 097	90	588,47
	1000		617 103	90	647,33
	1200		617 110	90	706,18
	 <p><b>Prodlužovací sada,</b> pro sprchové rošty Advantix, k prodloužení (15–25 mm) při použití obkladů z přírodního kamene, model 4971.70</p>	počet			
8			593 933	90	60,51
 <p><b>Sprchový žlábek Visign ER1,</b> z nerezí 1.4301, výška 90 až 155 mm, odtokový výkon podle DIN 0,5 až 0,7 l/s, s lesklým roštem Visign ER1, s vyjímatelným lapačem nečistot, se zápachovým uzávěrem a výškově vyrovnávací tvarovkou, pro sprchy lícující s podlahou, odtokový výkon 0,5 l/s (s ohledem na výšku vestavby), třída zatížitelnosti K = 300 kg, model 4961.10</p> 	L				
	750		561 154	90	265,93
	800		561 161	90	277,88
	900		561 178	90	286,75
	1000		561 185	90	303,14
	1200		561 192	90	327,57

X1

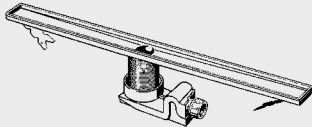
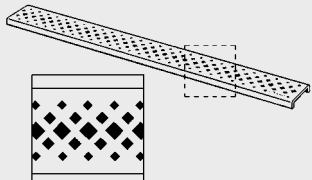
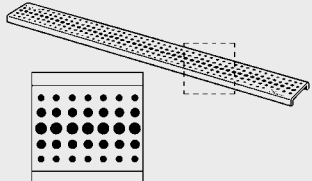
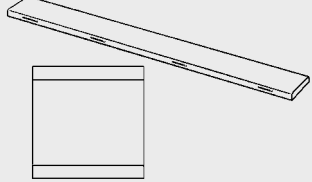
	Objednací údaje	Předběžné balení	Art. č.	R. s.	EURO bez DPH
 <p><b>Sprchový žlábek Advantix základní těleso,</b> z nerezí 1.4301, výška 90 až 155 mm, odtokový výkon podle DIN 0,5 až 0,7 l/s, s vyjímatelným lapačem nečistot, se zápachovým uzávěrem a výškově vyrovnávací tvarovkou, pro sprchy lícující s podlahou, odtokový výkon 0,5 l/s (s ohledem na výšku vestavby), třída zatížitelnosti K = 300 kg, <b>vhodné pouze pro designové rošty modelové řady 4961.xx,</b> <u>model 4961.80</u></p>	L				
	750		570 767	90	124,63
	800		570 774	90	133,68
	900		570 781	90	140,66
	1000		570 798	90	154,62
	1200		570 804	90	170,94
 <p><b>Rošt Visign ER1,</b> <b>vhodný pouze k modelu 4961.80,</b> z nerezí 1.4301,  v matném provedení, <u>model 4961.30</u>  v lesklém provedení, <u>model 4961.31</u></p>	L				
	750		570 811	90	141,31
	800		570 835	90	144,21
	900		570 958	90	146,10
	1000		570 842	90	148,52
	1200		570 828	90	156,63
	750		571 016	90	141,31
	800		571 030	90	144,21
	900		571 054	90	146,10
	1000		571 047	90	148,52
	1200		571 023	90	156,63
	 <p><b>Rošt Visign ER2,</b> <b>vhodný pouze k modelu 4961.80,</b> z nerezí 1.4301,  v matném provedení, <u>model 4961.40</u>  v lesklém provedení, <u>model 4961.41</u></p>	L			
750			570 965	90	141,31
800			570 989	90	144,21
900			571 009	90	146,10
1000			570 996	90	148,52
1200			570 972	90	156,63
750			571 061	90	141,31
800			571 085	90	144,21
900			571 108	90	146,10
1000			571 092	90	148,52
1200			571 078	90	156,63
 <p><b>Rošt Visign ER3,</b> <b>vhodný pouze k modelu 4961.80,</b> z nerezí 1.4301,  v matném provedení, <u>model 4961.50</u>  v lesklém provedení, <u>model 4961.51</u></p>		L			
	750		590 017	90	210,10
	800		590 024	90	222,46
	900		590 031	90	228,61
	1000		590 048	90	244,05
	1200		590 055	90	271,91
	750		590 062	90	210,10
	800		590 079	90	222,46
	900		590 086	90	228,61
	1000		590 093	90	244,05
	1200		590 109	90	271,91

Advantix – odvodnění podlahy **X1**

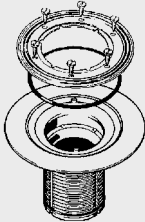
	Objednací údaje	Předběžné balení	Art. č	R. s.	EURO bez DPH
 <p><b>Rošt Visign ER4,</b> vhodný pouze k modelu 4961.80, z nerezí 1.4301, v matném provedení, model 4961.60</p>	L				
	750		590 116	90	210,10
	800		590 123	90	222,46
	900		590 130	90	228,61
	1000		590 147	90	244,05
	1200		590 154	90	271,91
 <p><b>Prvek na výškové vyrovnání,</b> vhodný ke sprchovému žlábků Advantix, s utěšňovací přírubou, se svěrnou přírubou z nerezí, s O-kroužkem a 6 upevňovacími šrouby, s těsněním proti zpětnému vzduť, model 4961.90</p>	d				
	100		571 115	90	45,49

**X1**

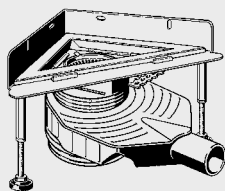

**Rohové odtoky Advantix**

**Rohový odtok Advantix základní těleso, rovný, s plechovým profilem na zed', z nerezí 1.4301, výška 110 mm až 200 mm, odtokový výkon podle DIN EN 1253, 0,8 l/s až 1,1 l/s, s montážními podpěrami, s roštovým rámem stavitelným na výšku a do stran, odtok se seřiditelnou výškou vodní uzávěry od 35 do 50 mm v provedení bezpečnému proti vzduté vodě a s možností čištění přípojného potrubí, s vyjímatelnou ponomou trubicou včetně lapače nečistot, s výškově vyrovnávací tvarovkou, s izolační přírubou, protihlukovým izolačním pásem, upevňovacím materiálem a izolačním pásem Schlüter-KERDI včetně lepidla pro použití tekutých stěrkových izolací nebo izolačních pásů (např. KERDI) pro utěsnění v místech spojů (např. v obložených sprchách), třída zatížitelnosti K = 300 kg,**

s matným rámem,  
model 4972.80

s lesklým rámem,  
model 4972.81

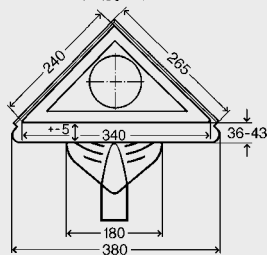
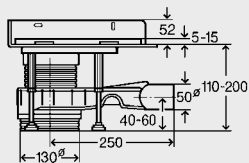

DN				
40/50		<b>592 363</b>	90	<b>512,76</b>
40/50		<b>619 794</b>	90	<b>512,76</b>



Objednací údaje    Předběžné balení    Art. č.    R. s.    EURO bez DPH

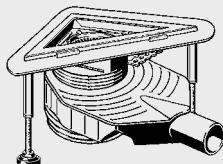

**Rohový odtok Advantix základní těleso, rovný, bez plechového profilu na zed',**  
z nerezí 1.4301,  
výška 110 mm až 200 mm,  
odtokový výkon podle DIN EN 1253,  
0,8 l/s až 1,1 l/s,

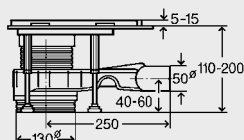

s montážními podpěrami,  
s roštovým rámem stavitelným na výšku a do stran,  
odtok se seřiditelnou výškou vodní uzávěry od 35 do 50 mm  
v provedení bezpečnému proti vzdučné vodě a s možností čištění přípojného potrubí,  
s vyjímatelnou ponornou trubicou včetně lapače nečistot,  
s výškově vyrovnávací tvarovkou,  
s izolační přírubou,  
upevňovacím materiálem a izolačním pásem Schlüter-KERDI včetně lepidla pro použití tekutých stěrkových izolací nebo izolačních pásů (např. KERDI) pro utěsnění v místech spojů (např. v obložených sprchách),  
třída zatížitelnosti K = 300 kg,

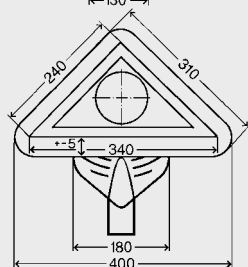

s matným rámem,  
[model 4972.82](#)

s lesklým rámem,  
[model 4972.83](#)

DN			
40/50	627 010	90	481,06
40/50	627 003	90	481,06

X1

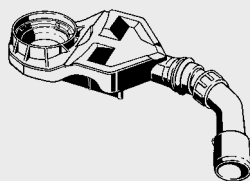

**Zápachový uzávěr Advantix, pro rohové odtoky Advantix, 66 mm,**  
pro přestavbu rohových odtoků Advantix na vestavnou výšku 66 mm,  
pro modely rohových odtoků 4972.80, 4972.81, 4972.82, 4972.83, 4973.80 a 4973.81,  
odtokový výkon podle DIN EN 1253 0,40 l/s (při výšce hladiny odpadní vody 10 mm),  
výška vodní uzávěry 25 mm,  
s možností čištění přípojného potrubí,  
s vyjímatelným lapačem nečistot,  
[model 4980.65](#)

DN			
40/50	690 397	90	na dotaz

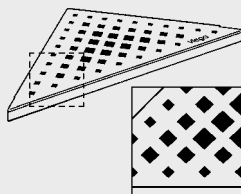

**Rošt Visign EA1,**  
z nerezí 1.4301,  
  
v matném provedení,  
[model 4972.30](#)  
  
v lesklém provedení,  
[model 4972.31](#)

L x H			
165 x 20	592 387	90	81,27
165 x 20	592 394	90	81,27

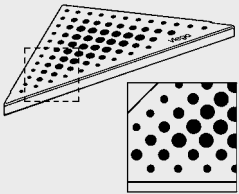
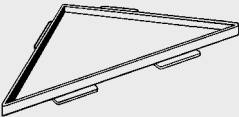
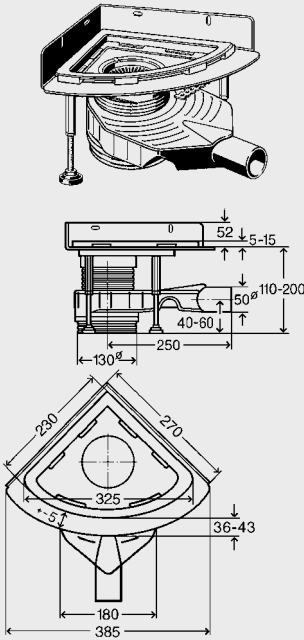
	Objednací údaje	Předběžné balení	Art. č.	R. s.	EURO bez DPH
	<b>Rošt Visign EA2,</b> z nerezí 1.4301, v matném provedení, <u>model 4972.40</u>  v lesklém provedení, <u>model 4972.41</u>	L x H  165 x 20  165 x 20	  <b>592 400</b>  <b>592 417</b>	  90  90	  <b>81,27</b>  <b>81,27</b>
	<b>Rošt Visign EA3,</b> z nerezí 1.4301,  v matném provedení, <u>model 4974.10</u>  v lesklém provedení, <u>model 4974.11</u>	L x H  165 x 20  165 x 20	  <b>605 414</b>  <b>605 407</b>	  90  90	  <b>151,36</b>  <b>151,36</b>
	<b>Rošt Visign EA4,</b> k vložení obkladu z dlaždic nebo přírodního kamene do tloušťky 1,5 cm, z nerezí 1.4301, v matném provedení, <u>model 4974.20</u>	L x H  165 x 20	  <b>605 704</b>	  90	  <b>151,36</b>
	<b>Rohový odtok Advantix</b> <b>základní těleso,</b> <b>půlkruhový,</b> <b>s plechovým profilem na zed',</b> z nerezí 1.4301, výška 110 mm až 200 mm, odtokový výkon podle DIN EN 1253, 0,8 l/s až 1,1 l/s, s montážními podpěrami, s roštovým rámem stavitelným na výšku a do stran, odtok se seřiditelnou výškou vodní uzávěry od 35 do 50 mm v provedení bezpečnému proti vzdučné vodě a s možností čištění přípojného potrubí, s výjimečnou ponomou trubicou včetně lapače nečistot, s výškově vyrovnávací tvarovkou, s izolační přírubou, upevňovacím materiálem a izolačním pásem Schlüter-KERDI včetně lepidla pro použití tekutých stěrkových izolací nebo izolačních pásů (např. KERDI) pro utěsnění v místech spojů (např. v obložených sprchách), třída zatížitelnosti K = 300 kg,  s matným rámem, <u>model 4973.80</u>  s lesklým rámem, <u>model 4973.81</u>	DN  40/50  40/50	  <b>592 370</b>  <b>619 800</b>	  90  90	  <b>533,58</b>  <b>533,58</b>

**Advantix – odvodnění podlahy X1**

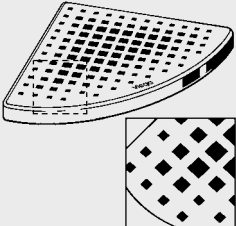
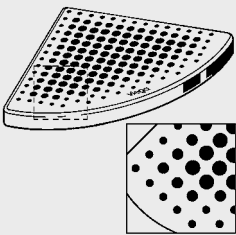
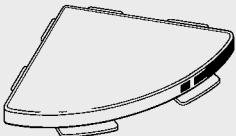
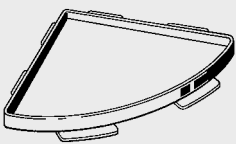
	Objednací údaje	Předběžné balení	Art. č.	R. s.	EURO bez DPH
 <p><b>Rošt Visign EA11</b>, z nerezí 1.4301, v matném provedení, <u>model 4973.30</u> v lesklém provedení, <u>model 4973.31</u></p>	L x H 185 x 20		<b>592 424</b>	90	<b>105,05</b>
	185 x 20		<b>592 431</b>	90	<b>105,05</b>
 <p><b>Rošt Visign EA12</b>, z nerezí 1.4301, v matném provedení, <u>model 4973.40</u> v lesklém provedení, <u>model 4973.41</u></p>	L x H 185 x 20		<b>592 448</b>	90	<b>105,05</b>
	185 x 20		<b>592 653</b>	90	<b>105,05</b>
 <p><b>Rošt Visign EA13</b>, z nerezí 1.4301, v matném provedení, <u>model 4975.10</u> v lesklém provedení, <u>model 4975.11</u></p>	L x H 185 x 20		<b>605 766</b>	90	<b>166,86</b>
	185 x 20		<b>605 711</b>	90	<b>166,86</b>
 <p><b>Rošt Visign EA14</b>, k vložení obkladu z dlaždic nebo přírodního kamene do tloušťky 1,5 cm, z nerezí 1.4301, v matném provedení, <u>model 4975.20</u></p>	L x H 185 x 20		<b>605 810</b>	90	<b>166,86</b>

**X1**

## Koupelnové odtoky Advantix

Koupelnové odtoky Advantix jsou vhodné pro průtok malých až středních množství odpadních vod, např. v privátní bytové výstavbě. Balkónové a terasové odtoky konstruovány pro odvodnění balkónů a teras a nikoliv pro teplotně izolované malé plochy střech.

### Technické údaje

- Systémová míra 100 mm



- Odtokový výkon max. 1,1 l/s
- Jmenovité rozměry DN 50 nebo DN 70
- Přítok DN 40
- Velikost roštu 94 x 94 mm nebo 143 x 143 mm
- Rošty z ušlechtilé oceli, materiál 1.4301 nebo 1.4404
- Těsnicí příruba (Ø 265 mm)  
pro instalaci izolačního pásu
- Vyjimatelný zápachový uzávěr

### Obsah

- Sprchové žlábků Visign
- Rohové odtoky Visign
- Koupelnové odtoky
- Protipožární odtoky
- Balkónové a terasové odtoky
- Nástavbové prvky a standardní izolace
- Systémová technika pokládky do tenkých vrstev
- Nástavce a nástavce s rámy
- Nerezové rošty
- Rošty Visign
- Příslušenství

Objednáací údaje	Předběžné balení	Art. č.	R. s.	EURO bez DPH
------------------	------------------	---------	-------	--------------

**Advantix systémový rozměr 100: Koupelnové odtoky**

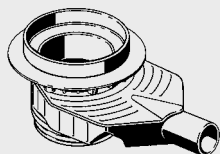

**Advantix Top koupelnový / podlahový odtok,** základní těleso bez nástavce, se zástrčným adaptérem pro použití nástavců ve velikostech 100 nebo 145 mm, s utěšňovací přírubou, s ochrannou zátkou, s nastavitelnou výškou hladiny vodní uzávěry od 35 do 50 mm v provedení bezpečnému proti vzduté vodě s možností čištění přípojného potrubí, výška 90 až 110 mm, s vyjímatelným zápachovým uzávěrem, odtokový výkon podle DIN EN 1253, 0,8 až 1,2 l/s, s vodorovným odtokovým hrdlem DN 50, model 4927.3

DN				
50		<b>661 762</b>	72	<b>58,06</b>

**X1**

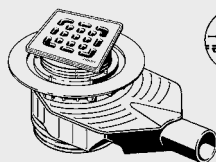

**Advantix Top-koupelnový odtok,** s utěšňovací přírubou, s ochrannou zátkou, s nastavitelnou výškou vodní uzávěry od 35 do 50 mm v provedení bezpečnému proti vzduté vodě s možností čištění přípojného potrubí, s otočným a výškově nastavitelným nástavcem 100 x 100 mm, s roštem z nerezí 1.4301, třída zatížitelnosti K = 300 kg, stavební výška 90 až 110 mm, s vyjímatelným zápachovým uzávěrem, odtokový výkon podle DIN EN 1253, 0,8 až 1 l/s, s vodorovným odtokovým hrdlem DN 50, model 4914.10

DN				
50 <sup>1</sup>		<b>669 195</b>	72	<b>75,66</b>
50 <sup>2</sup>		<b>669 201</b>	72	<b>109,35</b>

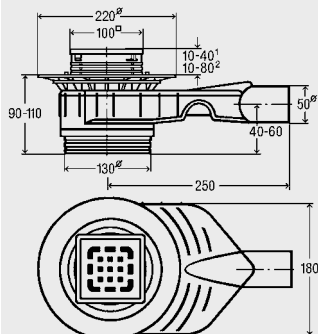

<sup>1</sup>) nástavec s rámem z plastu,  
<sup>2</sup>) nástavec s rámem z nerezí 1.4404,

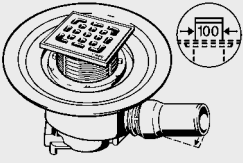
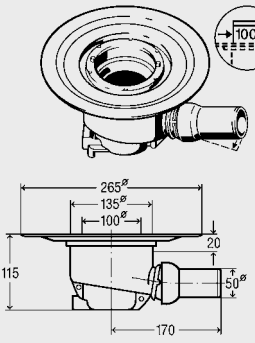
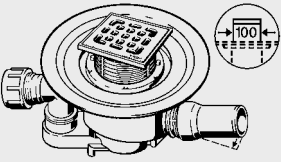
	Objednací údaje	Předběžné balení	Art. č.	R. s.	EURO bez DPH
 <p><b>Advantix-koupelnový odtok,</b> s utěšňovací přírubou, s vyjímatelným zápachovým uzávěrem, s ochrannou zátkou, s otočným a výškově nastavitelným nástavcem 100 x 100 mm, s rámem z umělé hmoty a s roštem z nerezí 1.4301, odtokový výkon 0,9 l/s, třída zatížitelnosti K = 300 kg, s kloubově nastavitelným vodorovným odtokovým hrdlem, <u>kontrola jakosti</u> <u>podle DIN EN 1253,</u> <u>model 4921.76</u></p>	DN 50		<b>556 938</b>	72	<b>28,41</b>
 <p><b>Advantix-koupelnový odtok,</b> základní těleso bez nástavce, s ochrannou zátkou, s utěšňovací přírubou, s vyjímatelným zápachovým uzávěrem, odtokový výkon 0,9 l/s, s kloubově nastavitelným vodorovným odtokovým hrdlem, <u>kontrola jakosti</u> <u>podle DIN EN 1253,</u> <u>model 4921.3</u></p>	DN 50		<b>556 945</b>	72	<b>38,37</b>
 <p><b>Advantix-koupelnový odtok,</b> s utěšňovací přírubou, s vyjímatelným zápachovým uzávěrem, s ochrannou zátkou, s otočným a výškově nastavitelným nástavcem 100 x 100 mm, s rámem z umělé hmoty a s roštem z nerezí 1.4301, odtokový výkon 0,9 l/s, výkon přítoku DN 40 - 1,2 l/s, třída zatížitelnosti K = 300 kg, s otočným přítokem DN 40, s kloubově nastavitelným vodorovným odtokovým hrdlem, <u>kontrola jakosti</u> <u>podle DIN EN 1253,</u> <u>model 4921.6</u></p>	DN 50		<b>556 921</b>	72	<b>35,92</b>

Objednáací údaje	Předběžné balení	Art. č	R. s.	EURO bez DPH
------------------	------------------	--------	-------	--------------

DN				
50		284 619	72	43,00

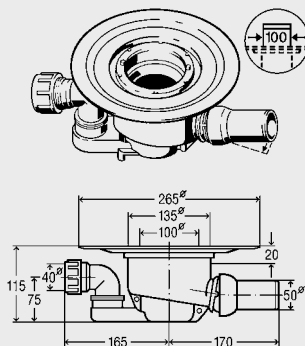

**Advantix-koupelnový odtok,**  
základní těleso bez nástavce,  
s utěšňovací přírubou,  
s vyjímatelným zápachovým uzávěrem,  
s ochrannou zátkou,  
odtokový výkon 0,9 l/s,  
výkon přítoku DN 40 - 1,2 l/s,  
s otočným přítokem DN 40,  
s kloubovým nastavitelným vodorovným  
odtokovým hrdlem,  
kontrola jakosti  
podle DIN EN 1253,  
model 4921.65

DN				
70		284 626	72	43,00

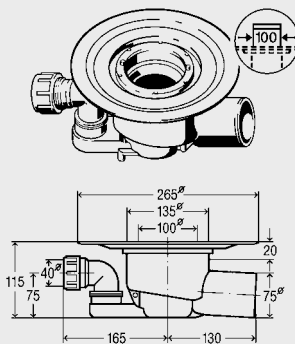

**Advantix-koupelnový odtok,**  
základní těleso bez nástavce,  
s utěšňovací přírubou,  
s vyjímatelným zápachovým uzávěrem,  
s ochrannou zátkou,  
odtokový výkon 1,1 l/s,  
výkon přítoku DN 40 - 1,6 l/s,  
s otočným přítokem DN 40,  
s vodorovným odtokovým hrdlem,  
kontrola jakosti  
podle DIN EN 1253,  
model 4921.66

DN				
70		284 657	72	40,40

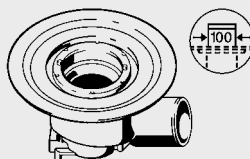

**Advantix-koupelnový odtok,**  
základní těleso bez nástavce,  
s utěšňovací přírubou,  
s vyjímatelným zápachovým uzávěrem,  
s ochrannou zátkou,  
odtokový výkon 1,1 l/s,  
s vodorovným odtokovým hrdlem,  
kontrola jakosti  
podle DIN EN 1253,  
model 4921.75

X1

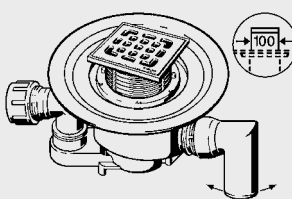
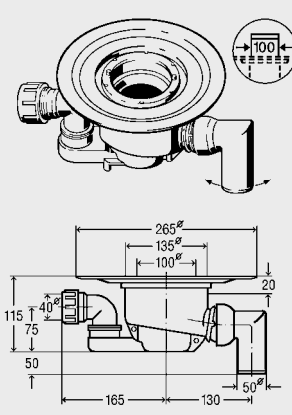
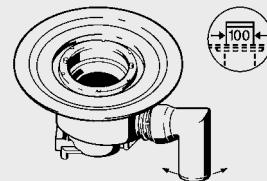
	Objednací údaje	Předběžné balení	Art. č.	R. s.	EURO bez DPH
 <p><b>Advantix-koupelnový odtok</b>, s utěšňovací přírubou, s vyjímatelným zápachovým uzávěrem, s ochrannou zátkou, s otočným a výškově nastavitelným nástavcem 100 x 100 mm, s rámem z umělé hmoty a s roštem z nerezí 1.4301, odtokový výkon 0,9 l/s, výkon přítoku DN 40 - 1,2 l/s, třída zatížitelnosti K = 300 kg, s otočným přítokem DN 40, s kloubově nastavitelným odtokovým hrdlem 90°, <u>kontrola jakosti podle DIN EN 1253.</u> <u>model 4911.6</u></p>	DN 50		<b>556 884</b>	72	<b>59,41</b>
 <p><b>Advantix-koupelnový odtok</b>, základní těleso bez nástavce, s utěšňovací přírubou, s vyjímatelným zápachovým uzávěrem, s ochrannou zátkou, odtokový výkon 0,9 l/s, výkon přítoku DN 40 - 1,2 l/s, s otočným přítokem DN 40, s kloubově nastavitelným odtokovým hrdlem 90°, <u>kontrola jakosti podle DIN EN 1253.</u> <u>model 4911.65</u></p> <p>Dimensions: 265<sup>ø</sup>, 135<sup>ø</sup>, 100<sup>ø</sup>, 20, 115, 40<sup>ø</sup>, 75, 50, 165, 130, 60<sup>ø</sup></p>	DN 50		<b>284 541</b>	72	<b>43,00</b>
 <p><b>Advantix-koupelnový odtok</b>, základní těleso bez nástavce, s utěšňovací přírubou, s vyjímatelným zápachovým uzávěrem, s ochrannou zátkou, odtokový výkon 0,9 l/s, s kloubově nastavitelným odtokovým hrdlem 90°, <u>kontrola jakosti podle DIN EN 1253.</u> <u>model 4911.75</u></p>	DN 50*		<b>284 558</b>	72	<b>40,40</b>



Objednací údaje	Předběžné balení	Art. č.	R. s.	EURO bez DPH
-----------------	------------------	---------	-------	--------------

DN				
50		<b>556 914</b>	72	<b>43,16</b>

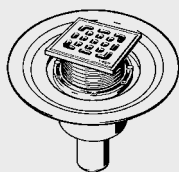

**Advantix-koupelňový odtok,**  
s utěšňovací přírubou,  
s vyjímatelným zápachovým uzávěrem,  
s ochrannou zátkou,  
s otočným a výškově nastavitelným  
nástavcem 100 x 100 mm,  
s rámem z umělé hmoty a  
s roštem z nerezí 1.4301,  
odtokový výkon 0,9 l/s,  
třída zatížitelnosti K = 300 kg,  
s kolmým odtokovým hrdlem,  
kontrola jakosti  
podle DIN EN 1253.  
model 4926

**X1**

DN				
50		<b>470 937</b>	72	<b>27,37</b>

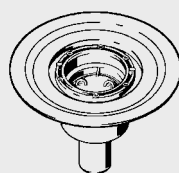

**Advantix-koupelňový odtok,**  
základní těleso bez nástavce,  
s utěšňovací přírubou,  
s vyjímatelným zápachovým uzávěrem,  
s ochrannou zátkou,  
odtokový výkon 0,9 l/s,  
s kolmým odtokovým hrdlem,  
kontrola jakosti  
podle DIN EN 1253.  
model 4926.5

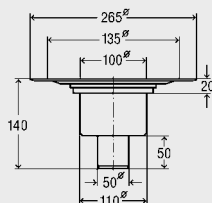

DN				
50 <sup>1</sup>		<b>583 224</b>	72	<b>88,08</b>
50 <sup>2</sup>		<b>617 271</b>	72	<b>118,04</b>

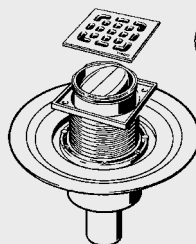

**Advantix-koupelňový odtok,  
bezpečný proti zápachu,**  
s utěšňovací přírubou,  
s vyjímatelným, proti zápachu bezpečným  
zápachovým uzávěrem  
(výška vodní uzávěry 30 mm),  
s otočným a výškově nastavitelným  
nástavcem 100 x 100 mm,  
s ochrannou zátkou,  
s roštem z nerezí 1.4301,  
odtokový výkon 0,4 l/s,  
třída zatížitelnosti K = 300 kg,  
s kolmým odtokovým hrdlem,  
model 4936.3

- <sup>1</sup>) nástavec s rámem z plastu,
- <sup>2</sup>) nástavec s rámem z nerezí 1.4404,

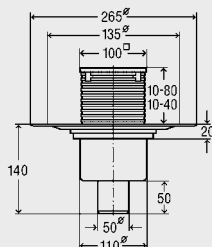

Odtokového výkonu 0,4 l/s lze  
dosáhnout pouze s roštem  
obsaženým v dodávce.

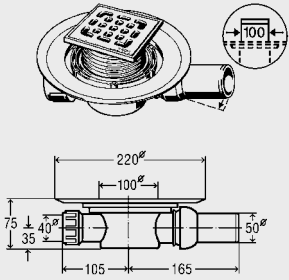
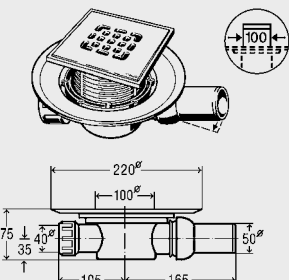
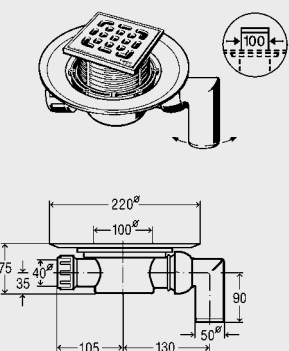
	Objednací údaje	Předběžné balení	Art. č.	R. s.	EURO bez DPH
 <p><b>Advantix-koupelnový odtok,</b> plochý model, s izolační přírubou, s vyjímatelným zápachovým uzávěrem (výška vodní uzávěry 30 mm), s otočným a výškově nastavitelným nástavcem 100 x 100 mm, s rámem z umělé hmoty a s roštem z nerezí 1.4301, s ochrannou zátkou, odtokový výkon 0,6 l/s, třída zatížitelnosti K = 300 kg, s přítokem DN 40, s kloubově nastavitelným vodorovným odtokovým hrdlem, <u>model 4935.1</u></p>	DN 50	10	557 119	72	20,94
 <p><b>Advantix-koupelnový odtok,</b> plochý model, s izolační přírubou, s vyjímatelným zápachovým uzávěrem (výška vodní uzávěry 30 mm), s otočným a výškově nastavitelným nástavcem 150 x 150 mm, s rámem z umělé hmoty a s roštem z nerezí 1.4301, s ochrannou zátkou, odtokový výkon 0,6 l/s, třída zatížitelnosti K = 300 kg, s přítokem DN 40, s kloubově nastavitelným vodorovným odtokovým hrdlem, <u>model 4935.2</u></p>	DN 50		557 140	72	49,88
 <p><b>Advantix-koupelnový odtok,</b> plochý model, s izolační přírubou, s vyjímatelným zápachovým uzávěrem (výška vodní uzávěry 30 mm), s otočným a výškově nastavitelným nástavcem 100 x 100 mm, s rámem z umělé hmoty a s roštem z nerezí 1.4301, s ochrannou zátkou, odtokový výkon 0,6 l/s, třída zatížitelnosti K = 300 kg, s přítokem DN 40, s kloubově nastavitelným odtokovým hrdlem 90°, <u>model 4935.3</u></p>	DN 50		557 126	72	39,33

Objednáací údaje	Předběžné balení	Art. č	R. s.	EURO bez DPH
------------------	------------------	--------	-------	--------------

DN				
50*		<b>581 565</b>	72	<b>84,47</b>

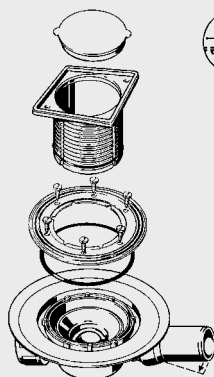

**Advantix-koupelňový odtok,**  
plochý model,  
s izolační přírubou,  
s vyjímatelným zápachovým uzávěrem,  
(výška vodní uzávěry 30 mm),  
s otočným a výškově  
nastavitelným nástavcem,  
s rámem z nerezí 1.4301,  
s ochrannou zátkou,  
odtokový výkon 0,6 l/s,  
třída zatížitelnosti K = 300 kg,  
s přítokem DN 40,  
s kloubově nastavitelným vodorovným  
odtokovým hrdlem DN 50,  
model 4935.7

**X1**

DN				
50		10 <b>485 412</b>	72	<b>29,11</b>

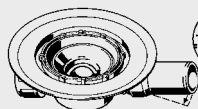

**Advantix-základní těleso,**  
bez nástavce,  
plochý model,  
s utěšňovací přírubou,  
s vyjímatelným zápachovým uzávěrem  
(výška hladiny vodní uzávěry 30 mm),  
s ochrannou zátkou,  
odtokový výkon 0,6 l/s,  
s přítokem DN 40,  
s kloubově nastavitelným  
vodorovným odtokovým hrdlem,  
model 4935.6

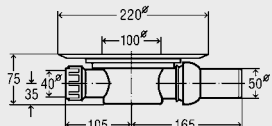

\* = Dodávka pouze z doběhu skladových zásob

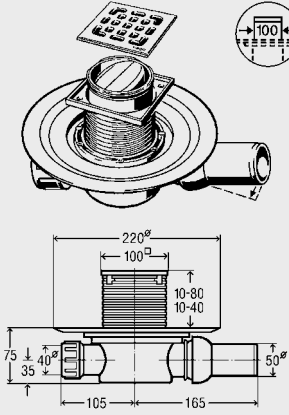
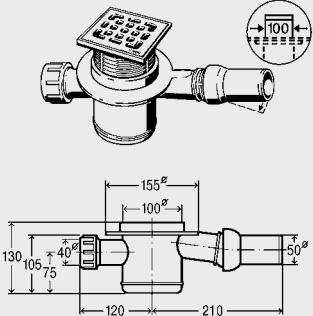
	Objednací údaje	Předběžné balení	Art. č.	R. s.	EURO bez DPH
 <p><b>Advantix-koupelnový odtok, bezpečný proti zápachu,</b> s utěšňovací přírubou, s výjimatelným, proti zápalu bezpečným zápachovým uzávěrem (výška vodní uzávěry 30 mm), s otočným a výškově nastavitelným nástavcem 100 x 100 mm, s ochrannou zátkou, s roštem z nerezí 1.4301, odtokový výkon 0,4 l/s, třída zatížitelnosti K = 300 kg, s přítokem DN 40, s kloubově nastavitelným vodorovným odtokovým hrdlem, model 4936.2</p> <p>1) nástavec s rámem z plastu, 2) nástavec s rámem z nerezí 1.4404,</p> <p>Odtokového výkonu 0,4 l/s lze dosáhnout pouze s roštem obsaženým v dodávce.</p>	DN				
	50 <sup>1</sup> 50 <sup>2</sup>		583 217 583 248	72 72	43,03 118,04
 <p><b>Advantix-koupelnový odtok,</b> bez izolační příruby, se zápachovým uzávěrem (výška vodní uzávěry 50 mm), s čisticím otvorem, s otočným a výškově nastavitelným nástavcem 100 x 100 mm, s rámem z umělé hmoty a s roštem z nerezí 1.4301, s ochrannou zátkou, odtokový výkon 0,9 l/s, třída zatížitelnosti K = 300 kg, přítok DN 40, s kloubově nastavitelným vodorovným odtokovým hrdlem, model 4921.4</p>	DN				
	50		556 907	72	29,90

Objednáací údaje	Předběžné balení	Art. č	R. s.	EURO bez DPH
------------------	------------------	--------	-------	--------------

DN				
50°		<b>556 891</b>	72	<b>45,31</b>

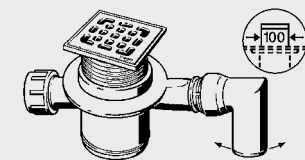

**Advantix-koupelnový odtok,**  
 bez izolační příruby,  
 se zápachovým uzávěrem  
 (výška vodní uzávěry 50 mm),  
 s čistícím otvorem,  
 s otočným a výškově nastavitelným  
 nástavcem 100 x 100 mm,  
 s rámem z umělé hmoty a  
 s roštem z nerezí 1.4301,  
 s ochrannou zátkou,  
 odtokový výkon 0,9 l/s,  
 třída zatížitelnosti K = 300 kg,  
 přítok DN 40,  
 s kloubově nastavitelným  
 odtokovým hrdlem 90°,  
 model 4911.4

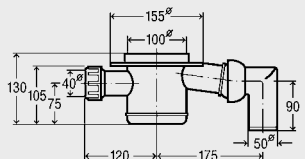

**X1**

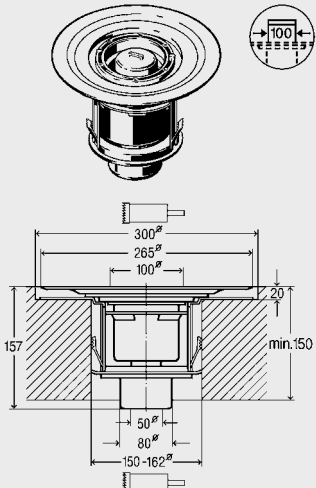
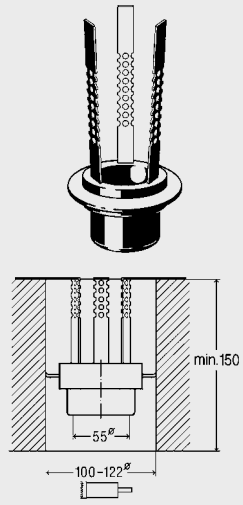
	Objednáací údaje	Předběžné balení	Art. č.	R. s.	EURO bez DPH
<p><b>Advantix systémový rozměr 100: Protipožární ochrana</b></p>  <p><b>Advantix-koupeľný odtok R 120</b>, provedení kolmé, z polypropylénu s tvarovanou izolační přírubou, s vyjímatelným zápachovým uzávěrem, odtokový výkon 0,9 l/s, s ochrannou zátkou, <u>kontrola jakosti podle DIN EN 1253</u>.</p> <p>ochranný protipožární prvek se systémem pružinových zářezek a integrovaným napěňovacím materiálem k maltěprostému zabudování do provrtaných otvorů a průrazů, určený pro zabudování do stropů s třídou odolnosti proti požáru F30 až F120 s tloušťkou od min. 150 mm, s obecným stavebně technickým schválením (ABZ), DIBt-schválením Z-19.17-1770,</p> <p>určený pro připojení odpadních potrubí z litiny nebo plastu, <u>model 4926.20</u></p>	DN				
	50		<b>491 642</b>	72	<b>180,28</b>
 <p><b>Advantix-potrubiňní průchodka R 120</b>, prvek protipožární ochrany pro průchod dopojovacích potrubí vodorovných koupelňových a podlahových odtoků jakož i sifonů přes stropy,</p> <p>potrubní průchodka s integrovaným napěňovacím materiálem k zabudování do provrtaných otvorů a průrazů, určená pro zabudování do stropů s třídou odolnosti proti požáru F30 až F120 s tloušťkou od min. 150 mm, s kameninovou vlnou k utěsnění, s obecným stavebně technickým schválením (ABZ), DIBt-schválením Z-19.17-1770,</p> <p>k použití s polypropylenovou trubkou a připojeným voduuzavírajícím zápachovým uzávěrem, <u>model 4923.5</u></p>	DN				
	50		<b>491 673</b>	72	<b>162,16</b>

Objednáací údaje	Předběžné balení	Art. č.	R. s.	EURO bez DPH
------------------	------------------	---------	-------	--------------

**Advantix systémový rozměr 100:  
Odtoky pro balkony a terasy**

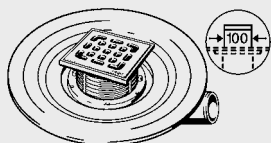

**Advantix-odtok pro balkon a terasu,**  
s izolační přírubou,  
s ochrannou zátkou,  
s otočným a výškově nastavitelným  
nástavcem 100 x 100 mm,  
s rámem z umělé hmoty  
a s roštem z nerezí 1.4301,  
odtokový výkon DN 50 - 2,5 l/s,  
odtokový výkon DN 70 - 3,0 l/s,  
třída zatížitelnosti K = 300 kg,  
s vodorovným odtokovým hrdlem,  
bez zápachového uzávěru,  
kontrola jakosti  
podle DIN EN 1253,  
model 4943.2

DN				
50		557 072	72	40,68
70		557 089	72	43,56

**X1**

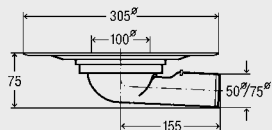
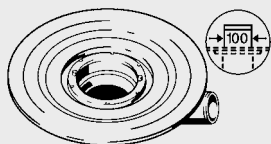

**Advantix-odtok pro balkon a terasu,**  
základní těleso bez nástavce,  
s izolační přírubou,  
s ochrannou zátkou,  
odtokový výkon DN 50 - 2,5 l/s,  
odtokový výkon DN 70 - 3,0 l/s,  
s vodorovným odtokovým hrdlem,  
bez zápachového uzávěru,  
kontrola jakosti  
podle DIN EN 1253,  
model 4943.21

DN				
50		295 929	72	24,21
70		557 263	72	26,58

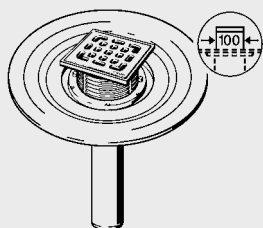

**Advantix-odtok pro balkon a terasu,**  
s izolační přírubou,  
s otočným a výškově nastavitelným  
nástavcem 100 x 100 mm,  
s rámem z umělé hmoty a  
s roštem z nerezí 1.4301,  
s ochrannou zátkou,  
odtokový výkon DN 50 - 2,5 l/s,  
odtokový výkon DN 70 - 3,0 l/s,  
odtokový výkon DN 100 - 4,5 l/s,  
třída zatížitelnosti K = 300 kg,  
s kolmým odtokovým hrdlem,  
bez zápachového uzávěru,  
kontrola jakosti  
podle DIN EN 1253,  
model 4944.2

DN				
50		557 096	72	40,68
70		557 102	72	43,56
100		626 983	72	46,83

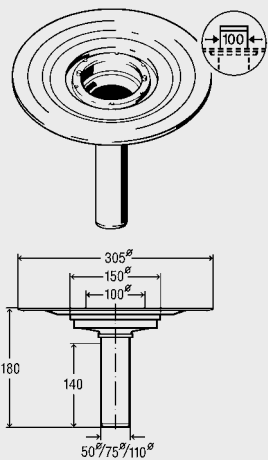
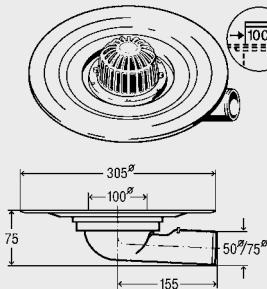
	Objednáací údaje	Předběžné balení	Art. č	R. s.	EURO bez DPH
 <p><b>Advantix-odtok pro balkon a terasu,</b> základní těleso bez nástavce, s ochrannou zátkou, odtokový výkon DN 50 - 2,5 l/s, odtokový výkon DN 70 - 3,0 l/s, odtokový výkon DN 100 - 4,5 l/s, s izolační přírubou, s kolmým odtokovým hrdlem, bez zápachového uzávěru, <u>kontrola jakosti</u> <u>podle DIN EN 1253,</u> <u>model 4944.21</u></p>	DN				
	50		<b>295 936</b>	72	<b>24,21</b>
	70		<b>557 270</b>	72	<b>26,58</b>
	100		<b>626 976</b>	72	<b>29,34</b>
 <p><b>Advantix-odtok pro balkon a terasu,</b> se záchytným košem, s ochrannou zátkou, odtokový výkon DN 50 - 2,5 l/s, odtokový výkon DN 70 - 3,0 l/s, třída zatížitelnosti H = 150 kg, s vodorovným odtokovým hrdlem, bez zápachového uzávěru, <u>kontrola jakosti</u> <u>podle DIN EN 1253,</u> <u>model 4945.2</u></p>	DN				
	50		<b>289 379</b>	72	<b>27,70</b>
	70		<b>289 386</b>	72	<b>30,58</b>

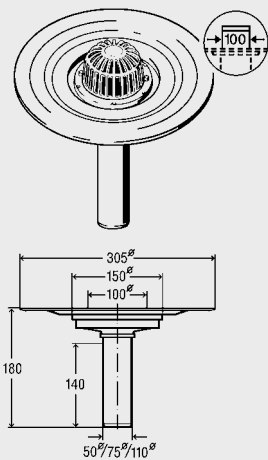
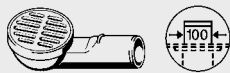
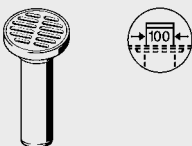

Advantix – odvodnění podlahy X1

	Objednací údaje	Předběžné balení	Art. č	R. s.	EURO bez DPH
 <p><b>Advantix-odtok pro balkon a terasu,</b> se záchytným košem, s ochrannou zátkou, odtokový výkon DN 50 - 2,5 l/s, odtokový výkon DN 70 - 3,0 l/s, odtokový výkon DN 100 - 4,5 l/s, třída zatížitelnosti H = 150 kg, s kolmým odtokovým hrdlem, bez zápachového uzávěru, <u>kontrola jakosti podle DIN EN 1253,</u> <u>model 4946.2</u></p>	DN				
	50	1	289 393	72	27,70
	70		289 409	72	30,58
	100		626 990	72	36,68
 <p><b>Advantix-odtok pro balkon a terasu,</b> bez izolační příruby, s kulatým roštem z umělé hmoty Ø 100 mm, s ochrannou zátkou, odtokový výkon DN 50 - 2,5 l/s, odtokový výkon DN 70 - 3,0 l/s, třída zatížitelnosti K = 300 kg, s vodorovným odtokovým hrdlem, bez zápachového uzávěru, <u>model 4941.5</u></p>	DN				
	50		125 936	72	15,57
	70		144 319	72	18,45
 <p><b>Advantix-odtok pro balkon a terasu,</b> bez izolační příruby, s kulatým roštem z umělé hmoty Ø 100 mm, s ochrannou zátkou, odtokový výkon DN 50 - 2,5 l/s, odtokový výkon DN 70 - 3,0 l/s, třída zatížitelnosti K = 300 kg, s kolmým odtokovým hrdlem, bez zápachového uzávěru, <u>model 4942.5</u></p>	DN				
	50		125 158	72	15,57
	70		139 490	72	18,45

X1

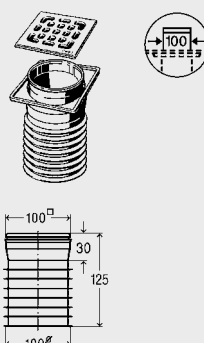
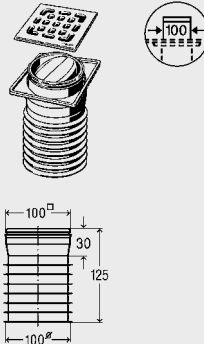
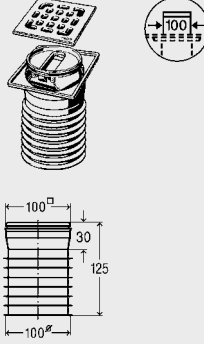
	Objednací údaje	Předběžné balení	Art. č.	R. s.	EURO bez DPH
 <p><b>Advantix-zásuvný odtok,</b> bez utěšňovací příruby, pro použití v nezaizolovaných podlahových konstrukcích, s vyjímatelným zápachovým uzávěrem (výška vodní uzávěry 50 mm), s rámem (1.4404) a roštem (1.4301) z nerezí, odtokový výkon 0,8 l/s, třída zatížitelnosti K = 300 kg, s vícenásobným chlopněovým těsněním pro zasunutí do potrubí a hrdel, např. do potrubí z HT, PVC a litiny DN 100, <u>model 4937</u></p>	DN 100		<b>663 780</b>	72	<b>66,69</b>
 <p><b>Advantix-zásuvný odtok, bezpečný proti zápachu,</b> bez utěšňovací příruby, pro použití v nezaizolovaných podlahových konstrukcích, s vyjímatelným zápachovým uzávěrem (výška vodní uzávěry 30 mm), s rámem (1.4404) a roštem (1.4301) z nerezí, odtokový výkon 0,40 l/s, třída zatížitelnosti K = 300 kg, s vícenásobným chlopněovým těsněním pro zasunutí do potrubí a hrdel, např. do potrubí z HT, PVC a litiny DN 100, <u>model 4937.1</u></p>	DN 100		<b>660 345</b>	72	<b>83,34</b>
 <p><b>Advantix-zásuvný odtok, bezpečný proti zamrznutí,</b> bez utěšňovací příruby, pro použití v nezaizolovaných podlahových konstrukcích, s vyjímatelným zápachovým uzávěrem, s rámem (1.4404) a roštem (1.4301) z nerezí, odtokový výkon 0,65 l/s, třída zatížitelnosti K = 300 kg, s vícenásobným chlopněovým těsněním pro zasunutí do potrubí a hrdel, např. do potrubí z HT, PVC a litiny DN 100, <u>model 4937.2</u></p>	DN 100		<b>660 758</b>	72	<b>66,69</b>

Objednací údaje	Předběžné balení	Art. č.	R. s.	EURO bez DPH
-----------------	------------------	---------	-------	--------------

DN				
100		<b>586 744</b>	72	<b>22,29</b>

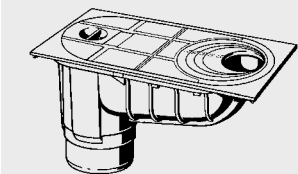

**Advantix-dešťový odtok**,  
odtokový výkon max. 6 l/s,  
s odtokovým hrdlem DN 100,  
pro dopojení okapových svodů  
DN 50–DN 100,  
s vyjímatelným lapačem nečistot  
a pendlovací klapkou  
jako zápachový uzávěr,  
s čistícím odklopným víkem,  
podle DIN EN 1451,  
model 4970

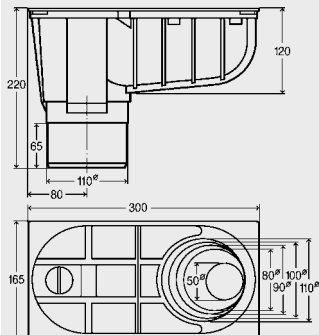

**Advantix  
systémový rozměr 100:  
Nástavbové prvky  
a izolace**

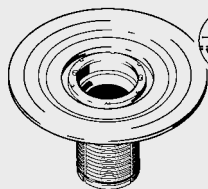

**Advantix-nástavbový prvek**,  
s izolační přírubou,  
s ochrannou zátkou,  
s těsněním proti zpětnému vzduť,  
model 4947.1

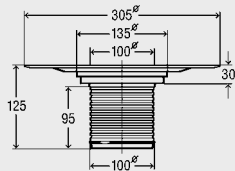

		<b>284 817</b>	72	<b>22,63</b>
--	--	----------------	----	--------------



**Advantix-tvarovka na výškové vyrovnání**,  
pro výškové vyrovnání  
od 40 do 95 mm,  
s těsněním proti zpětnému vzduť,  
model 4947

	6	<b>111 496</b>	72	<b>8,52</b>
--	---	----------------	----	-------------

	Objednací údaje	Předběžné balení	Art. č.	R. s.	EURO bez DPH
 <p><b>Advantix-svěrná příruba, s izolační manžetou,</b> z nerezavějící oceli, s izolačním pásem EPDM 500 x 500 mm, s vložkou ze skelného vlákna a polymeračně upravenou živičnou spodní vrstvou, bez změkčovadla, přezkoušeno podle DIN 7864 a U.E.A.t.c.-směrnic, výrobek "PHOENIX" (Resitrix Classic tloušťka 3,1 mm), vhodný k homogenním spojům s živičnými svářecími pásy příp. polymerovými živičnými svářecími pásy a EPDM pásy, spojení probíhá metodou sváření horkou živicí nebo svářením (otevřený oheň), je třeba dodržovat předpisy výrobce! <u>model 4948.31</u></p>		6	<b>287 924</b>	72	<b>43,73</b>
 <p><b>Advantix-izolační manžeta,</b> z EPDM 500 x 500 mm, s vložkou ze skelného vlákna a polymeračně upravenou živičnou spodní vrstvou, bez změkčovadla, přezkoušeno podle DIN 7864 a U.E.A.t.c.-směrnic, výrobek "PHOENIX" (Resitrix Classic tloušťka 3,1 mm), vhodný k homogenním spojům s živičnými svářecími pásy příp. polymerovými živičnými svářecími pásy a EPDM pásy, spojení probíhá metodou sváření horkou živicí nebo svářením (otevřený oheň), je třeba dodržovat předpisy výrobce! <u>model 4948.39</u></p>	pro odtok Ø x L x B 100 x 500 x 500		<b>588 342</b>	72	<b>25,05</b>
 <p><b>Advantix-svěrná příruba,</b> z nerezavějící oceli, s O-kroužkem a 6 upevňovacími šrouby, vhodnými pro izolační přírubu, bez těsnícího pásu, <u>model 4948.21</u></p>		6	<b>287 900</b>	72	<b>20,76</b>

Objednací údaje	Předběžné balení	Art. č.	R. s.	EURO bez DPH
-----------------	------------------	---------	-------	--------------

**Advantix systémový rozměr 100:**  
**Odtoky pro spojení s izolací**

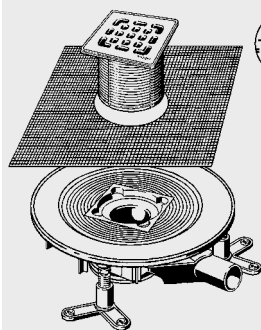

**Advantix Top-koupeľňový odtok, pro spojení s izolací,** s utěšňovací přírubou pro použití s tekutými izolacemi nebo izolačními pásy (např. KERDI), se zvukotěsnou výstuží, se stavební ochranou, s nastavitelnou výškou hladiny vodní uzávěry 35 až 50 mm zabezpečené proti zpětnému odsátí a umožňující čištění přípojného potrubí, s otočným a výškově nastavitelným nástavcem 100 x 100 mm, s roštěm z nerezí 1.4301, třída zatížitelnosti K = 300 kg, stavební výška 85 až 120 mm, s vyjímatelným zápachovým uzávěrem, odtokový výkon podle DIN EN 1253, 0,8 až 1 l/s, s utěšňovací manžetou Schlüter-KERDI pro utěsnění v místech spojů (např. v obložených sprchách), s vodorovným odtokovým hrdlem DN 50, model 4914.20

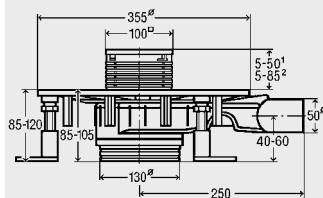

- 1) nástavec s rámem z plastu,
- 2) nástavec s rámem z nerezí 1.4404,

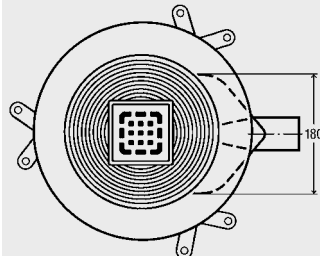

DN				
50 <sup>1</sup>		<b>669 249</b>	72	<b>129,61</b>
50 <sup>2</sup>		<b>669 256</b>	72	<b>180,90</b>

**X1**

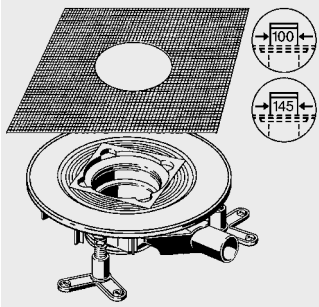
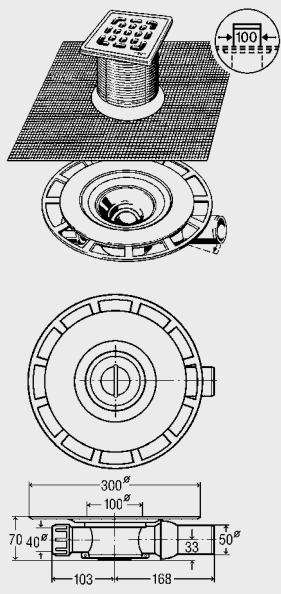
	Objednací údaje	Předběžné balení	Art. č.	R. s.	EURO bez DPH
 <p><b>Advantix Top koupelňový/podlahový odtok, pro spojení s izolací,</b> základní těleso bez nástavce, s vloženým adaptérem pro použití nástavců 100 nebo 145 mm, s utěšňovací přírubou pro použití s tekutými izolacemi nebo izolačními pásy (např. KERDI), se zvukotěšnou výstuží, se stavební ochranou, s nastavitelnou výškou hladiny vodní uzávěry 35 až 50 mm zabezpečené proti zpětnému odsátí a umožňující čištění přípojného potrubí, stavební výška 85 až 120 mm, s vyjímatelným zápachovým uzávěrem, odtokový výkon podle DIN EN 1253 0,8 až 1,2 l/s, s utěšňovací manžetou Schlüter-KERDI pro utěsnění v místech spojení (např. v obložených sprchách), s vodorovným odtokovým hrdlem DN 50, <u>model 4914.2</u></p>	<p>DN 50</p>		<p><b>669 232</b></p>	<p>72</p>	<p><b>112,06</b></p>
 <p><b>Advantix-koupelňový odtok, superplochý model,</b> s vyjímatelným zápachovým uzávěrem (výška vodní uzávěry 30 mm), s utěšňovací přírubou pro použití s tekutými izolacemi nebo izolačními pásy (např. KERDI), se stavební ochranou, nástavec s rámem z nerezí 1.4404 a roštem z nerezí 1.4301, odtokový výkon 0,5 l/s, s izolační manžetou Schlüter-KERDI pro utěsnění v místech spojení (např. v obložených sprchách), s přítokem DN 40, s kloubově nastavitelným vodorovným odtokovým hrdlem DN 50, ASA možno lepit, <u>model 4939</u></p>	<p>DN 50</p>		<p><b>565 701</b></p>	<p>72</p>	<p><b>140,55</b></p>

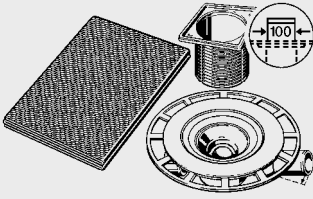
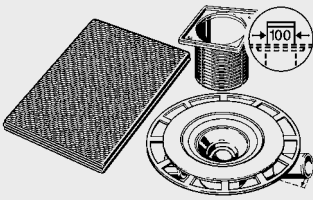
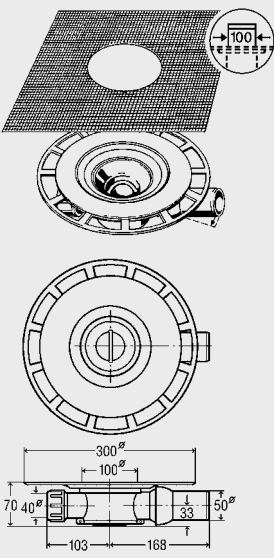
	Objednací údaje	Předběžné balení	Art. č.	R. s.	EURO bez DPH
 <p><b>Advantix-koupelnový odtok, superplochý model,</b> odtokový výkon 0,5 l/s, s vyjímatelným zápachovým uzávěrem (výška vodní úzavěry 30 mm), s vytvarovanou přírubou do nízkých konstrukcí, s izolační výztuží Schlüter-KERDI 1,5 x 1,5 m a montážním lepidlem, k utěsnění pod nebo v potěrové konstrukci (např. v obložených sprchách), nástavec s rámem z nerezí 1.4404, s přítokem DN 40, s kloubově nastavitelným vodorovným odtokovým hrdlem DN 50, <u>model 4939.1</u></p>	L x B				
	100 x 100 150 x 150		571 689 571 696	72 72	192,58 225,25
 <p><b>Advantix-koupelnový odtok, superplochý model,</b> odtokový výkon 0,5 l/s, s vyjímatelným zápachovým uzávěrem (výška vodní úzavěry 30 mm), s vytvarovanou přírubou do nízkých konstrukcí, s izolační výztuží Schlüter-KERDI 2 x 2 m a montážním lepidlem, k utěsnění pod nebo v potěrové konstrukci (např. v obložených sprchách), nástavec s rámem z nerezí 1.4404, s přítokem DN 40, s kloubově nastavitelným vodorovným odtokovým hrdlem DN 50, <u>model 4939.2</u></p>	L x B				
	100 x 100 150 x 150		583 149 571 702	72 72	257,92 290,53
 <p><b>Advantix-koupelnový odtok, superplochý model,</b> s vyjímatelným zápachovým uzávěrem (výška vodní úzavěry 30 mm), s utěšňovací přírubou pro použití s tekutými izolacemi nebo izolačními pásy (např. KERDI), se stavební ochranou, bez nástavce, odtokový výkon 0,5 l/s, s izolační manžetou Schlüter-KERDI pro utěsnění v místech spojů (např. v obložených sprchách), s přítokem DN 40, s kloubově nastavitelným vodorovným odtokovým hrdlem DN 50, ASA možno lepit, <u>model 4938</u></p>	DN				
	50		565 695	72	91,75

**X1**

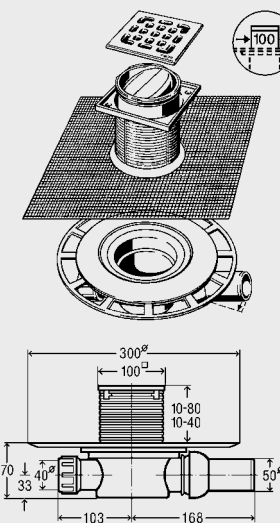
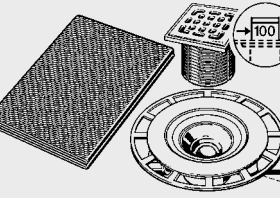
	Objednací údaje	Předběžné balení	Art. č.	R. s.	EURO bez DPH
 <p><b>Advantix-koupelnový odtok, bezpečný proti zápachu, superplochý model,</b> s utěšovací přírubou pro použití s tekutými izolacemi nebo izolačními pásy (např. KERDI), se stavební ochranou, s vyjímatelným, proti zápachu bezpečným zápachovým uzávěrem (výška vodní uzávěry 30 mm), s otočným a výškově nastavitelným nastavcem 100 x 100 mm, s ochrannou zátkou, s roštem z nerezí 1.4301, odtokový výkon 0,4 l/s, třída zatížitelnosti K = 300 kg, s přítokem DN 40, s izolační manžetou Schlüter-KERDI pro utěsnění v místech spojů (např. v obložených sprchách), s kloubově nastavitelným vodorovným odtokovým hrdlem DN 50, ASA možno lepit, <u>model 4936.4</u></p> <p>1) nástavec s rámem z plastu, 2) nástavec s rámem z nerezí 1.4404,</p> <p>Odtokového výkonu 0,4 l/s lze dosáhnout pouze s roštem obsaženým v dodávce.</p>	DN				
	50 <sup>1</sup> 50 <sup>2</sup>		<b>583 231</b> <b>617 288</b>	72 72	<b>150,82</b> <b>180,78</b>
 <p><b>Advantix-koupelnový odtok, superplochý model,</b> odtokový výkon 0,5 l/s, s vyjímatelným zápachovým uzávěrem (výška vodní uzávěry 30 mm), s vytvarovanou přírubou do nízkých konstrukcí, s izolační výztuží Schlüter-KERDI 1,5 x 1,5 m a montážním lepidlem, k utěsnění pod nebo v potěrové konstrukci (např. v obložených sprchách), nástavec s rámem z plastu a rošt z nerezí 1.4301, s přítokem DN 40, s kloubově nastavitelným vodorovným odtokovým hrdlem DN 50, <u>model 4938.1</u></p>	L x B				
	100 x 100 150 x 150		<b>571 665</b> <b>571 672</b>	72 72	<b>169,72</b> <b>192,58</b>

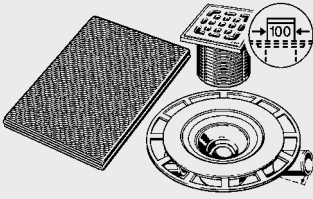
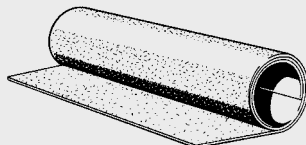
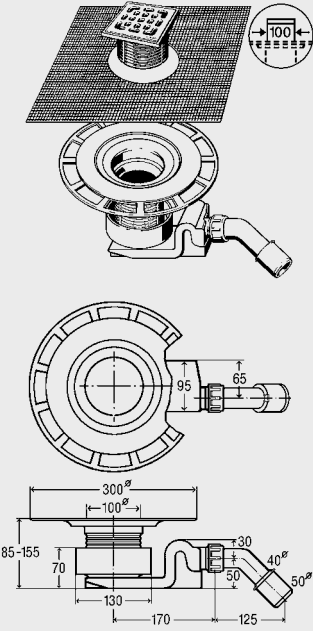

	Objednáací údaje	Předběžné balení	Art. č.	R. s.	EURO bez DPH
 <p><b>Advantix-koupelnový odtok, superplochý model,</b> odtokový výkon 0,5 l/s, s vyjímatelným zápachovým uzávěrem (výška vodní uzávěry 30 mm), s vytvarovanou přírubou do nízkých konstrukcí, s izolační výztuží Schlüter-KERDI 2 x 2 m a montážním lepidlem, k utěsnění pod nebo v potěrové konstrukci (např. v obložených sprchách), nástavec s rámem z plastu a rošt z nerezí 1.4301, s přítokem DN 40, s kloubově nastavitelným vodorovným odtokovým hrdlem DN 50, <u>model 4938.2</u></p>	L x B				
	100 x 100 150 x 150		<b>571 719</b> <b>583 132</b>	72 72	<b>235,06</b> <b>257,92</b>
 <p><b>izolační výztuž,</b> izolační výztuž Schlüter-KERDI, <u>model 4938.21</u></p>	L x B x H				
	1500 x 1500 x 0,5 2000 x 2000 x 0,5		<b>571 757</b> <b>571 771</b>	72 72	<b>97,95</b> <b>163,24</b>
 <p><b>Advantix-odtoková souprava,</b> se zápachovým uzávěrem, s nastavbovým prvkem z umělé hmoty a stavební ochranou, s nástavcem a rámem z nerezí 1.4404, s roštem z tažené nerezí 1.4301, odtokový výkon 0,55 l/s (podle DIN EN 274), s izolační manžetou Schlüter-KERDI pro použití s tekutými stěrkovacími izolacemi nebo izolačními pásy (např. Kerdi) pro utěsnění v místech spojů (např. v obložených sprchách), <u>model 4927</u></p>	DN				
	40/50		<b>557 058</b>	72	<b>110,59</b>

**X1**

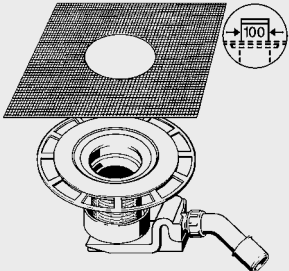
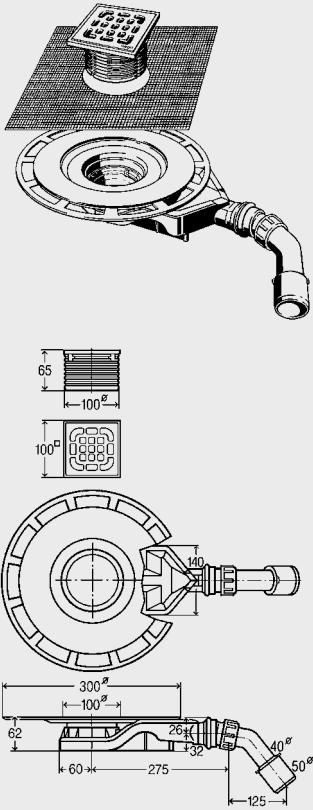
	Objednáací údaje	Předběžné balení	Art. č.	R. s.	EURO bez DPH
 <p><b>Advantix-odtoková souprava,</b> bez nástavce, se zápachovým uzávěrem, s nástavbovým prvkem z plastu a stavební ochranou, odtokový výkon 0,55 l/s (podle DIN EN 274), s izolační manžetou Schlüter-KERDI pro použití s tekutými stěrkovacími izolacemi nebo izolačními pásy (např. Kerdi) pro utěsnění v místech spojů (např. v obložených sprchách), <u>model 4927.1</u></p>	DN 40/50		557 065	72	58,74
 <p><b>Advantix-koupelnový odtok, 62 mm,</b> vestavná výška 62 mm, s vyjímatelným zápachovým uzávěrem, výška vodní uzávěry 25 mm, s izolační přírubou, pro utěsnění v místech spojů (např. v obložených sprchách), s tekutou stěrkovou izolací nebo s izolačními pásy (např. KERDI), se stavební ochranou, nástavec s rámem z umělé hmoty 100 x 100 mm a roštem z nerez 1.4301, odtokový výkon 0,5 l/s (při výšce hladiny odpadní vody 10 mm), třída zatížitelnosti K = 300 kg, s izolační manžetou Schlüter-KERDI, se stavitelným odtokovým obloukem 45°, <u>model 4980.60</u></p>	DN 40/50		687 694	72	108,50

Objednací údaje	Předběžné balení	Art. č	R. s.	EURO bez DPH
-----------------	------------------	--------	-------	--------------

DN				
40/50		<b>687 700</b>	72	<b>139,11</b>

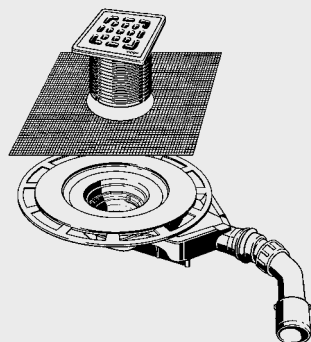

**Advantix-koupelňový odtok, 62 mm,**  
 vestavná výška 62 mm,  
 s vyjímatelným zápachovým uzávěrem,  
 výška vodní uzávěry 25 mm,  
 s izolační přírubou,  
 pro utěsnění v místech spojů  
 (např. v obložených sprchách),  
 s tekutou stěrkovou izolací nebo  
 s izolačními pásy (např. KERDI),  
 se stavební ochranou,  
 nástavec s rámem z nerezí 1.4404  
 100 x 100 mm a roštem z nerezí 1.4301,  
 odtokový výkon 0,5 l/s  
 (při výšce hladiny odpadní vody 10 mm),  
 třída zatížitelnosti K = 300 kg,  
 s izolační manžetou Schlüter-KERDI,  
 se stavitelným odtokovým obloukem 45°,  
 model 4980.61

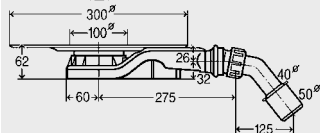
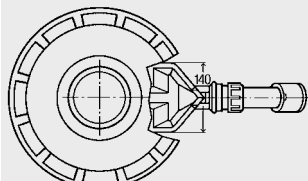

**X1**

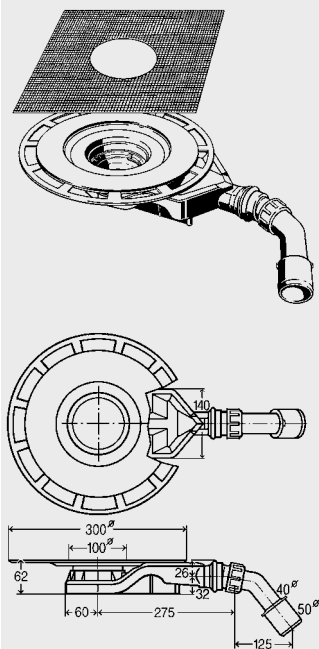
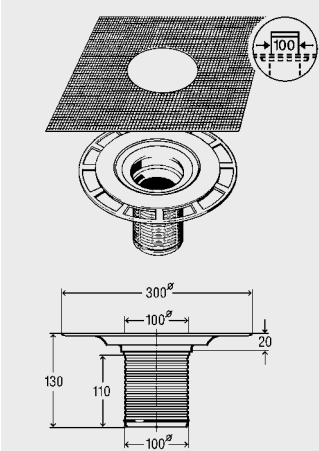





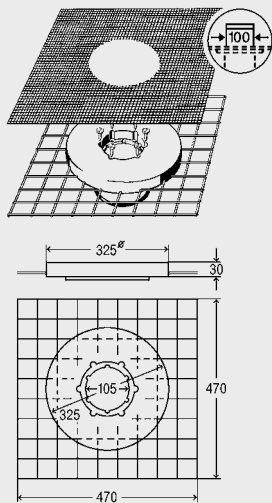





	Objednací údaje	Předběžné balení	Art. č	R. s.	EURO bez DPH
 <p><b>Advantix-koupeľňový odtok, 62 mm,</b> základní těleso, vestavná výška 62 mm, s vyjímatelným zápachovým uzávěrem, výška vodní uzávěry 25 mm, s izolační přírubou, pro utěsnění v místech spojů (např. v obložených sprchách), s tekutou stěrkovou izolací nebo s izolačními pásy (např. KERDI), se stavební ochranou, odtokový výkon 0,5 l/s (při výšce hladiny odpadní vody 10 mm), s izolační manžetou Schlüter-KERDI, se stavitelným odtokovým obloukem 45°, <u>model 4980.63</u></p>	DN 40/50		<b>687 687</b>	72	<b>91,34</b>
 <p><b>Advantix-nástavbový prvok,</b> z umělé hmoty, se stavební ochranou, s izolační manžetou Schlüter-KERDI pro použití s tekutými stěrkovacími izolacemi nebo izolačními pásy (např. Kerdi) pro utěsnění v místech spojů (např. v obložených sprchách), <u>model 4925</u></p> <p>nelze použít u modelů 4939, 4938 a 4936.4</p>			<b>471 057</b>	72	<b>74,31</b>

Objednací údaje	Předběžné balení	Art. č.	R. s.	EURO bez DPH
-----------------	------------------	---------	-------	--------------

		288 655	72	222,14
--	--	---------	----	--------



**Advantix-izolační příruba,**  
z polymerového betonu,  
se stavební ochranou,  
k našroubování na odtok  
nebo na nástavbový prvek  
(art. č. 284 817),  
se zalitou potěrovou výztužní sítí  
a s přidavnou výztužní sítí  
ze skelné tkaniny,  
pro použití s tekutými stěrkovacími izolacemi  
nebo izolačními pásy (např. Kerdi)  
pro utěsnění v místech spojů  
(např. v obložených sprchách),  
**model 4924**

	Objednací údaje	Předběžné balení	Art. č.	R. s.	EURO bez DPH
<p><b>Advantix</b> <b>systémový rozměr 100:</b> <b>Nástavce a nástavce s rámy</b></p>     <p><b>Advantix-nástavec,</b> s plastovým rámem, s roštem z tažené nerezí 1.4301, s těsněním proti zpětnému vzdutí, <u>model 4934.1</u></p> <p><sup>1)</sup> nepříšroubovaný, <sup>2)</sup> příšroubovaný,</p>	L x B x H 100 x 100 x 5 <sup>1</sup> 100 x 100 x 5 <sup>2</sup>		<b>555 177</b> <b>555 184</b>	72 72	<b>16,93</b> <b>20,59</b>
    <p><b>Advantix-nástavec,</b> s rámem z nerezí 1.4404, s roštem z tažené nerezí 1.4301, s těsněním proti zpětnému vzdutí, <u>model 4934.2</u></p> <p><sup>1)</sup> nepříšroubovaný, <sup>2)</sup> příšroubovaný,</p>	L x B x H 100 x 100 x 5 <sup>1</sup> 100 x 100 x 5 <sup>2</sup>		<b>555 191</b> <b>555 207</b>	72 72	<b>51,85</b> <b>55,75</b>
  <p><b>Advantix-nástavec,</b> s rámem z nerezí 1.4404, s masivním roštem z nerezí 1.4404, s těsněním proti zpětnému vzdutí, třída zatížitelnosti L = 1500 kg, příšroubovaný, <u>model 4934.3</u></p>	L x B x H 100 x 100 x 5		<b>555 214</b>	72	<b>90,90</b>
  <p><b>Advantix-nástavec,</b> s plastovým rámem, s roštem z tažené nerezí 1.4301, s těsněním proti zpětnému vzdutí, <u>model 4934.4</u></p> <p><sup>1)</sup> nepříšroubovaný, <sup>2)</sup> příšroubovaný,</p>	L x B x H 150 x 150 x 5 <sup>1</sup> 150 x 150 x 5 <sup>2</sup>		<b>555 221</b> <b>555 238</b>	72 72	<b>34,64</b> <b>38,03</b>

**Advantix – odvodnění podlahy X1**

	Objednáací údaje	Předběžné balení	Art. č.	R. s.	EURO bez DPH
  <p><b>Advantix-nástavec,</b> s rámem z nerezí 1.4404, s roštem z taženého nerezí 1.4301, s těsněním proti zpětnému vzduťi, model 4934.5</p> <p><sup>1)</sup> nepříšroubovaný, <sup>2)</sup> příšroubovaný,</p>	L x B x H 150 x 150 x 5 <sup>1</sup> 150 x 150 x 5 <sup>2</sup>		555 245 555 450	72 72	80,74 84,13
  <p><b>Advantix-nástavec,</b> s rámem z nerezí 1.4404, s masivním příšroubovaným roštem z nerezí 1.4404, s těsněním proti zpětnému vzduťi, třída zatížitelnosti L = 1500 kg, model 4934.6</p>	L x B x H 150 x 150 x 5		555 467	72	124,53
  <p><b>Advantix-nástavec,</b> <b>uzavíratelný,</b> s rámem z nerezí 1.4404, s masivním příšroubovaným roštem z nerezí 1.4404, s těsněním proti zpětnému vzduťi, třída zatížitelnosti L = 1500 kg, model 4934.31</p>	L x B x H 100 x 100 x 5		648 152	72	95,13
 <p><b>Nástavec pro rekonstrukce,</b> s rámem z nerezí 1.4404, s roštem z nerezí 1.4301, k zabudování do nové dlažby na staré odtoky, model 4934.8</p>	L x B x H 100 x 100 x 5		627 065	72	56,20
 <p><b>Nástavec pro rekonstrukce,</b> s rámem z nerezí 1.4404 a s roštem z nerezí 1.4301, k zabudování do nové dlažby na staré odtoky, model 4922.9</p>	L x B x H 150 x 150 x 5		627 072	72	106,36
  <p><b>Advantix-nástavec s rámem,</b> s plastovým rámem, k vsazení roštu 94 x 94 mm, s těsněním proti zpětnému vzduťi, model 4922.2</p>	L x B 100 x 100		534 516	72	7,96

	Objednáací údaje	Předběžné balení	Art. č.	R. s.	EURO bez DPH
  <p><b>Advantix-nástavec s rámem,</b> s plastovým rámem, k vsazení roštu 143 x 143 mm (neplatí pro rošty ze skla), s těsněním proti zpětnému vzdutí, <u>model 4912.2</u></p>	L x B 150 x 150		<b>534 493</b>	72	<b>11,68</b>
  <p><b>Advantix-nástavec s rámem,</b> s rámem z nerezí 1.4404, k vsazení roštu 94 x 94 mm nebo 143 x 143 mm (neplatí pro rošty ze skla 143 x 143 mm), s těsněním proti zpětnému vzdutí, <u>model 4949.1</u></p>	L x B 100 x 100 150 x 150		<b>488 987</b> <b>488 994</b>	72 72	<b>36,51</b> <b>59,19</b>
 <p><b>Rám pro rekonstrukce,</b> z nerezí 1.4404, k zabudování do nové dlažby na staré odtoky, <u>model 4949.4</u></p>	L x B 100 x 100		<b>627 027</b>	72	<b>39,44</b>
 <p><b>Rám pro rekonstrukce,</b> z nerezí 1.4404, k zabudování do nové dlažby na staré odtoky, <u>model 4949.5</u></p>	L x B 150 x 150		<b>627 034</b>	72	<b>68,84</b>
  <p><b>Advantix-nástavec s rámem,</b> s rámem z nerezí 1.4404, k vsazení kulatého roštu Ø 110 mm, s těsněním proti zpětnému vzdutí, <u>model 4962</u></p>	Ø 120		<b>586 416</b>	72	<b>46,55</b>
 <p><b>Rám pro rekonstrukce,</b> z nerezí 1.4404, k zabudování do nové dlažby na staré odtoky, <u>model 4962.5</u></p>	Ø 120		<b>627 041</b>	72	<b>49,26</b>





	Objednací údaje	Předběžné balení	Art. č.	R. s.	EURO bez DPH
  <p><b>Advantix-zápachový uzávěr,</b> se zápachovým uzávěrem (výška vodní uzávěry 30 mm), odtokový výkon 0,4 l/s, se dvojitou pendlovací klapkou, k dodatečnému zabudování do všech nástavců z nerezí a umělé hmoty a do zásuvného odtoku model 4937.1, v provedení od roku 2008, <u>model 4936.6</u></p>			583 255	72	44,91
  <p><b>Advantix-zápachový uzávěr,</b> se zápachovým uzávěrem (výška vodní uzávěry 30 mm), odtokový výkon 0,4 l/s, s roštem z tažené nerezí 1.4301, se dvojitou pendlovací klapkou, k dodatečnému zabudování do všech starých nástavců z umělé hmoty v provedení do roku 2008, <u>model 4936.61</u></p> <p>Upozornění: Nelze použít pro nástavec Advantix model 4934.7!</p>			655 662	72	54,45







**X1**

	Objednací údaje	Předběžné balení	Art. č.	R. s.	EURO bez DPH
  <p><b>Rošt,</b> z tažené nerezí 1.4301, <u>model 4933.3</u></p> <p><sup>1)</sup> nelze přišroubovat, <sup>2)</sup> přišroubovatelný,</p>	<b>Advantix systémový rozměr 100: Nerezové rošty</b>	L x B x H 94 x 94 x 5 <sup>1</sup> 94 x 94 x 5 <sup>2</sup>	<b>554 026</b>	72	<b>12,58</b>
			<b>554 033</b>	72	<b>16,70</b>
  <p><b>Rošt,</b> z masivní nerezí 1.4404, se dvěma otvory pro šrouby a se šrouby, třída zatížitelnosti L = 1500 kg, přišroubovatelný, <u>model 4933.1</u></p>		L x B x H 94 x 94 x 5	<b>534 479</b>	72	<b>60,66</b>
  <p><b>Rošt,</b> z tažené nerezí 1.4301, <u>model 4933.5</u></p> <p><sup>1)</sup> nelze přišroubovat, <sup>2)</sup> přišroubovatelný,</p>		L x B x H 143 x 143 x 5 <sup>1</sup> 143 x 143 x 5 <sup>2</sup>	<b>554 866</b>	72	<b>25,67</b>
		<b>555 047</b>	72	<b>28,38</b>	
  <p><b>Rošt,</b> z masivní nerezí 1.4404, se dvěma otvory pro šrouby a se šrouby, třída zatížitelnosti L = 1500 kg, <u>model 4933.9</u></p>		L x B x H 143 x 143 x 5	<b>564 957</b>	72	<b>73,01</b>
  <p><b>Krycí deska,</b> z masivní nerezí 1.4404, se dvěma předvrtanými otvory a šrouby, třída zatížitelnosti L = 1500 kg, <u>model 4933.11</u></p>		L x B x H 94 x 94 x 5	<b>648 176</b>	72	<b>57,33</b>
 <p><b>Zátka,</b> k uzavření otvorů pro šrouby na nerezových nástavcích s rámy, <u>model 4935.40</u></p>			<b>637 477</b>	72	<b>3,84</b>

**Advantix – odvodnění podlahy X1**

	Objednací údaje	Předběžné balení	Art. č.	R. s.	EURO bez DPH
 <p><b>Šrouby se zápusťnou hlavou, bezpečné proti vandalům, vhodné ke všem nerezovým nástavcům a roštům, (2 kusy), <a href="#">model 4933.8</a></b></p>	<p>M x L M5 x 10</p>		<p><b>563 387</b></p>	<p>72</p>	<p><b>21,61</b></p>
 <p><b>Vložka do nářadí (bit), pro šrouby model 4933.8, <a href="#">model 4933.81</a></b></p>			<p><b>563 394</b></p>	<p>72</p>	<p><b>9,82</b></p>







**X1**

		Objednací údaje	Předběžné balení	Art. č.	R. s.	EURO bez DPH
<p><b>Advantix systémový rozměr 100: Rošty Visign</b></p>		L x B x H				
	<p><b>Rošt Visign RS1,</b> z masivní nerezí 1.4301, s laserovaným vtokovým vzorkem, matný povrch, vhodný k nástavci s rámem art. č. 488 987, <u>model 4928.1</u></p>	94 x 94 x 5		<b>492 281</b>	72	<b>122,95</b>
	<p><b>Rošt Visign RS2,</b> z masivní nerezí 1.4301, s laserovaným vtokovým vzorkem, matný povrch, vhodný k nástavci s rámem art. č. 488 987, <u>model 4928.2</u></p>	94 x 94 x 5		<b>492 298</b>	72	<b>122,95</b>
	<p><b>Rošt Visign RS3,</b> z masivní nerezí 1.4301, s laserovaným vtokovým vzorkem, matný povrch, vhodný k nástavci s rámem art. č. 488 987, <u>model 4928.3</u></p>	94 x 94 x 5		<b>492 304</b>	72	<b>122,95</b>
	<p><b>Rošt Visign RS4,</b> z masivní nerezí 1.4301, s laserovaným vtokovým vzorkem, matný povrch, vhodný k nástavci s rámem art. č. 488 987, <u>model 4928.4</u></p>	94 x 94 x 5		<b>492 311</b>	72	<b>122,95</b>
	<p><b>Rošt Visign RS5,</b> jednovrstvé bezpečnostní sklo (ESG), s nerezovým kruhem, vhodný k nástavci s rámem art. č. 488 987,  čirý/světle šedý, <u>model 4976.10</u>  čirý/černý, <u>model 4976.11</u></p>	L x B x H 94 x 94 x 5		<b>617 127</b>	90	<b>264,81</b>
		94 x 94 x 5		<b>617 141</b>	90	<b>264,81</b>
						

Advantix – odvodnění podlahy **X1**

	Objednací údaje	Předběžné balení	Art. č.	R. s.	EURO bez DPH
  <p><b>Rošt Visign,</b> z umělé hmoty, vhodný k nástavci s rámem art. č. 534 516, <u>model 4921.8</u></p>	L x B x H 100 x 100 x 5 pochromováno		<b>446 086</b>	72	<b>33,76</b>
  <p><b>Rošt Visign RS11,</b> z masivní nerezí 1.4301, s laserovaným vtokovým vzorkem, matný povrch, vhodný k nástavci s rámem art. č. 586 416, <u>model 4962.1</u></p> <p>    <small>DESIGNPREIS 2008 NOMINIERT</small> <small>product design award 2007</small> </p>	Ø x H 110 x 5		<b>586 423</b>	72	<b>122,95</b>
  <p><b>Rošt Visign RS12,</b> z masivní nerezí 1.4301, s laserovaným vtokovým vzorkem, matný povrch, vhodný k nástavci s rámem art. č. 586 416, <u>model 4962.2</u></p> <p>     <small>DESIGNPREIS 2008 NOMINIERT</small> <small>product design award 2007</small> <small>GOOD DESIGN</small> </p>	Ø x H 110 x 5		<b>586 430</b>	72	<b>122,95</b>
  <p><b>Rošt Visign RS13,</b> z masivní nerezí 1.4301, s laserovaným vtokovým vzorkem, matný povrch, vhodný k nástavci s rámem art. č. 586 416, <u>model 4962.3</u></p> <p>   <small>DESIGNPREIS 2008 NOMINIERT</small> </p>	Ø x H 110 x 5		<b>586 447</b>	72	<b>122,95</b>

X1

	Objednací údaje	Předběžné balení	Art. č.	R. s.	EURO bez DPH
  <p><b>Rošt Visign RS14,</b> z masivní nerezí 1.4301, s laserovaným vtokovým vzorkem, matný povrch, vhodný k nástavci s rámem art. č. 586 416, <u>model 4962.4</u></p> 	<p>Ø x H</p> <p>110 x 5</p>		<b>586 652</b>	72	<b>122,95</b>
  <p><b>Rošt Visign RS15,</b> jednovrstvé bezpečnostní sklo (ESG), s nerezovým kruhem, vhodný k nástavci s rámem art. č. 586 416,</p> <p>čirý/světle šedý, <u>model 4976.30</u></p> <p>čirý/černý, <u>model 4976.31</u></p> 	<p>Ø x H</p> <p>110 x 5</p> <p>110 x 5</p>		<b>617 165</b>	90	<b>264,81</b>
			<b>617 189</b>	90	<b>264,81</b>

	Objednací údaje	Předběžné balení	Art. č	R. s.	EURO bez DPH
  <p><b>Advantix systémový rozměr 100: Příslušenství</b></p> <p><b>Advantix-síto na zachycování nečistot,</b> pro koupelnové odtoky s nástavcem Ø 100 mm, <u>model 4958</u></p>			613 464	72	8,80
  <p><b>Advantix-zápachový uzávěr,</b> s pendlovací klapkou jako zápachovým uzávěrem, k dodatečnému zabudování do všech nástavců a do zásuvného odtoku model 4937.2 s Ø 100 mm, <u>model 4944.8</u></p>			583 262	72	28,83
  <p><b>Rošt,</b> z umělé hmoty, pro odtoky na balkony a terasy, jakož i pro nástavbový prvek a tvarovku pro výškové vyrovnání, <u>model 4941.5-551</u></p>	Ø x H 100 x 5		142 223	72	5,47
  <p><b>Advantix-záchytný koš,</b> z umělé hmoty, pro balkonové a terasové odtoky, jakož i pro nástavbový prvek a tvarovku pro výškové vyrovnání, <u>model 4945.1-356</u></p>	Ø 100		144 012	72	9,82
  <p><b>Advantix-záchytný koš vtokový prvek,</b> z umělé hmoty, k odtokům pro balkóny a terasy jakož i k nástavbovým prvkům, <u>model 4946.3</u></p>	Ø 100		633 868	72	12,58
 <p><b>Advantix-přechodový nátrubek,</b> s chlopnovým těsněním, pro koupelnové odtoky, <u>model 4915</u></p>	DN x DN 50 x 70		138 752	72	4,34
 <p><b>Redukční tvarovka,</b> s chlopnovým těsněním, <u>model 4919</u></p>	DN x DN 50 x 40	10	110 468	72	8,41

X1

## Podlahové odtoky Advantix

Podlahové odtoky Advantix jsou vhodné pro průtok větších množství odpadních vod, např. v nemocnicích, tělocvičnách a bazénech.

### Technické údaje

- Systémová míra 145 mm



- Odtokový výkon max. 1,7 l/s
- Jmenovité rozměry DN 50, DN 70 a DN 100
- Přítok DN 40
- Velikost roštu 143 x 143 mm
- Rošty z ušlechtilé oceli, materiál 1.4301 nebo 1.4404
- Těsnící příruba (Ø 360 mm)  
pro instalaci izolačního pásu
- Vyjímatelný zápachový uzávěr

### Obsah

- Podlahové odtoky
- Protipožární odtoky
- Nastavbové prvky a standardní izolace
- Systémová technika pokládky do tenkých vrstev
- Nastavce a nastavce s rámy
- Nerezové rošty
- Rošty Visign



Objednací údaje	Předběžné balení	Art. č.	R. s.	EURO bez DPH
-----------------	------------------	---------	-------	--------------

**Advantix systémový rozměr 145: Podlahové odtoky**

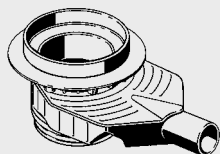

**Advantix Top koupelnový / podlahový odtok,**  
základní těleso bez nástavce,  
se zástrčným adaptérem pro použití  
nástavců ve velikostech 100 nebo 145 mm,  
s utěšňovací přírubou,  
s ochrannou zátkou,  
s nastavitelnou výškou hladiny vodní  
uzávěry od 35 do 50 mm  
v provedení bezpečnému proti vzdučné vodě  
s možností čištění přípojného potrubí,  
výška 90 až 110 mm,  
s vyjímatelným zápachovým uzávěrem,  
odtokový výkon podle DIN EN 1253,  
0,8 až 1,2 l/s,  
s vodorovným odtokovým hrdlem DN 50,  
model 4927.3

DN				
50		661 762	72	58,06

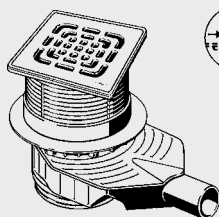

**Advantix Top-podlahový odtok,**  
s utěšňovací přírubou,  
s ochrannou zátkou,  
s nastavitelnou výškou hladiny vodní  
uzávěry od 35 do 50 mm,  
v provedení bezpečnému proti vzdučné vodě  
s možností čistit přípojné potrubí,  
s otočným a výškově nastavitelným  
nástavcem 150 x 150 mm,  
s roštem z nerezí 1.4301,  
třída zatížitelnosti K = 300 kg,  
stavební výška 90 až 110 mm,  
s vyjímatelným zápachovým uzávěrem,  
odtokový výkon podle DIN EN 1253, 1 až 1,2 l/s,  
s vodorovným odtokovým hrdlem DN 50,  
model 4914.11

DN				
50 <sup>1</sup>		669 218	72	95,92
50 <sup>2</sup>		669 225	72	152,51

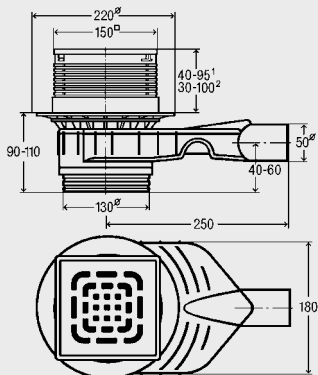

- 1) nástavec s rámem z plastu,
- 2) nástavec s rámem z nerezí 1.4404,

X1

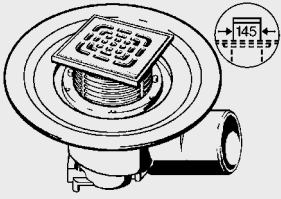
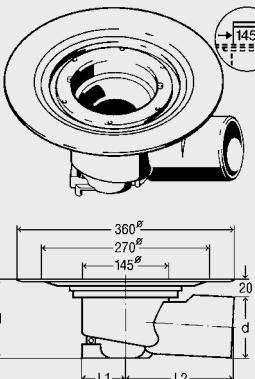
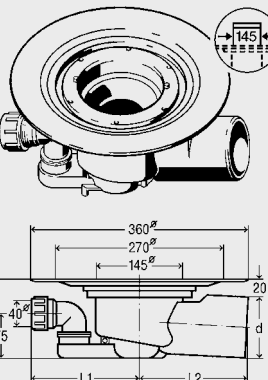
	Objednací údaje	Předběžné balení	Art. č.	R. s.	EURO bez DPH															
 <p><b>Advantix-podlahový odtok,</b> s izolační přírubou, s vyjímatelným zápachovým uzávěrem, s ochrannou zátkou, s otočným a výškově nastavitelným nástavcem 150 x 150 mm, s rámem z plastu a s roštem z nerezí 1.4301, odtokový výkon DN 70 - 1,1 l/s, odtokový výkon DN 100 - 1,7 l/s, třída zatížitelnosti K = 300 kg, s vodorovným odtokovým hrdlem, <u>kontrola jakosti podle DIN EN 1253, model 4955.1</u></p>	DN																			
	70		<b>557 164</b>	72	<b>55,10</b>															
	100		<b>557 171</b>	72	<b>55,10</b>															
 <p><b>Advantix-podlahový odtok,</b> základní těleso bez nástavce, s izolační přírubou, s vyjímatelným zápachovým uzávěrem, s ochrannou zátkou, odtokový výkon DN 70 - 1,1 l/s, odtokový výkon DN 100 - 1,7 l/s, s vodorovným odtokovým hrdlem, <u>kontrola jakosti podle DIN EN 1253, model 4955.25</u></p> <table border="1" data-bbox="428 976 661 1048"> <thead> <tr> <th>Art. č.</th> <th>D</th> <th>L1</th> <th>L2</th> <th>H</th> </tr> </thead> <tbody> <tr> <td>289 461</td> <td>75</td> <td>68</td> <td>130</td> <td>120</td> </tr> <tr> <td>289 454</td> <td>110</td> <td>77</td> <td>185</td> <td>130</td> </tr> </tbody> </table>	Art. č.	D	L1	L2	H	289 461	75	68	130	120	289 454	110	77	185	130	DN				
	Art. č.	D	L1	L2	H															
	289 461	75	68	130	120															
289 454	110	77	185	130																
70		<b>289 461</b>	72	<b>51,91</b>																
100		<b>289 454</b>	72	<b>51,91</b>																
 <p><b>Advantix-podlahový odtok,</b> základní těleso bez nástavce, s izolační přírubou, s vyjímatelným zápachovým uzávěrem, s ochrannou zátkou, odtokový výkon DN 70 - 1,1 l/s, výkon přítoku DN 40 - 2,3 l/s, odtokový výkon DN 100 - 1,7 l/s, výkon přítoku DN 40 - 2,5 l/s, s otočným přítokem DN 40, s vodorovným odtokovým hrdlem, <u>kontrola jakosti podle DIN EN 1253, model 4955.15</u></p> <table border="1" data-bbox="428 1523 674 1585"> <thead> <tr> <th>Art. č.</th> <th>D</th> <th>L1</th> <th>L2</th> <th>H</th> </tr> </thead> <tbody> <tr> <td>285 050</td> <td>75</td> <td>165</td> <td>130</td> <td>120</td> </tr> <tr> <td>285 043</td> <td>110</td> <td>180</td> <td>185</td> <td>130</td> </tr> </tbody> </table>	Art. č.	D	L1	L2	H	285 050	75	165	130	120	285 043	110	180	185	130	DN				
	Art. č.	D	L1	L2	H															
	285 050	75	165	130	120															
285 043	110	180	185	130																
70	6	<b>285 050</b>	72	<b>54,51</b>																
100		<b>285 043</b>	72	<b>54,51</b>																

Objednací údaje    Předběžné balení    Art. č.    R. s.    EURO bez DPH

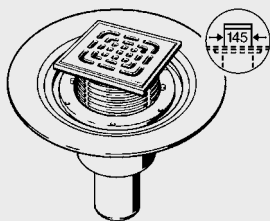

**Advantix-podlahový odtok,**  
s otočným a výškově přestavitelným  
nástavcem 150 x 150 mm,  
s rámem z plastu a  
s roštem z nerezí 1.4301,  
s ochrannou zátkou,  
odtokový výkon DN 50 - 1,5 l/s,  
odtokový výkon DN 70 - 1,6 l/s,  
odtokový výkon DN 100 - 1,7 l/s,  
třída zatížitelnosti K = 300 kg,  
s kolmým odtokovým hrdlem,  
kontrola jakosti  
podle DIN EN 1253,  
model 4951.1

DN				
50		<b>557 188</b>	72	<b>55,10</b>
70		<b>557 195</b>	72	<b>55,10</b>
70/100		<b>557 201</b>	72	<b>55,10</b>

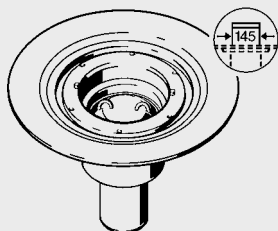

**Advantix-podlahový odtok,**  
základní těleso bez nástavce,  
odtokový výkon pro podlahové  
odtoky s kolmým odtokovým hrdlem:  
odtokový výkon DN 50 - 1,5 l/s,  
odtokový výkon DN 70 - 1,6 l/s,  
odtokový výkon DN 100 - 1,7 l/s,  
s ochrannou zátkou,  
s kolmým odtokovým hrdlem,  
kontrola jakosti  
podle DIN EN 1253,  
model 4951.15

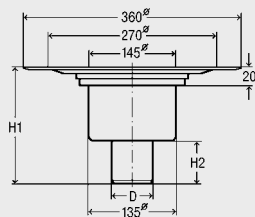

Art. č.	D	H1	H2
284 947	50	160	50
284 954	75	175	65

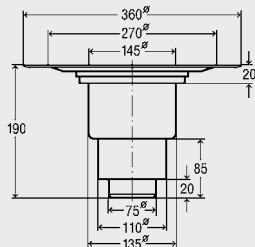

DN				
50		<b>284 947</b>	72	<b>45,31</b>
70		<b>284 954</b>	72	<b>45,31</b>
70/100		<b>284 961</b>	72	<b>45,31</b>

X1

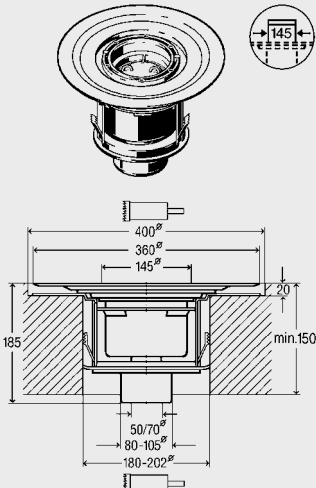
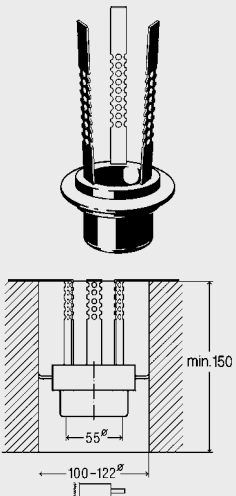
	Objednáací údaje	Předběžné balení	Art. č.	R. s.	EURO bez DPH
<p><b>Advantix systémový rozměr 145: Protipožární ochrana</b></p>  <p><b>Advantix-podlahový odtok R 120,</b> provedení kolmé, z polypropylenu s tvarovanou izolační přírubou, s vyjímatelným zápachovým uzávěrem, s ochrannou zátkou, odtokový výkon DN 50 - 1,5 l/s, odtokový výkon DN 70 - 1,6 l/s, <u>kontrola jakosti podle DIN EN 1253.</u></p> <p>ochranný protipožární prvek se systémem pružinových zarážek a integrovaným napěňovacím materiálem k <u>maltěprostému</u> zabudování do provrtaných otvorů a průrazů, určený pro zabudování do stropů s třídou odolnosti proti požáru F30 až F120 s tloušťkou od 150 mm, s obecným stavebně technickým schválením (ABZ), DIBt-schválením Z-19.17-1770,</p> <p>určený pro připojení odpadních potrubí z litiny nebo plastu, <u>model 4951.20</u></p>	DN				
	50		<b>491 659</b>	72	<b>240,54</b>
	70		<b>491 666</b>	72	<b>240,54</b>
 <p><b>Advantix-potrubní průchodka R 120,</b> prvek protipožární ochrany pro průchod dopojovacích potrubí vodorovných koupelnových a podlahových odtoků jakož i sifonů přes stropy,</p> <p>potrubní průchodka s integrovaným napěňovacím materiálem k zabudování do provrtaných otvorů a průrazů, určená pro zabudování do stropů s třídou odolnosti proti požáru F30 až F120 s tloušťkou od min. 150 mm, s kameninovou vlnou k utěsnění, s obecným stavebně technickým schválením (ABZ), DIBt-schválením Z-19.17-1770,</p> <p>k použití s polypropylenovou trubicí a připojeným voduuzavírajícím zápachovým uzávěrem, <u>model 4923.5</u></p>	DN				
	50		<b>491 673</b>	72	<b>162,16</b>

Objednáací údaje	Předběžné balení	Art. č.	R. s.	EURO bez DPH
------------------	------------------	---------	-------	--------------

**Advantix systémový rozměr 145:  
Nástavbové prvky a izolace**

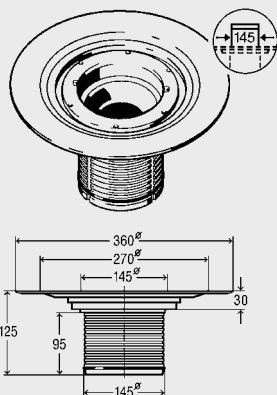

**Advantix-nástavbový prvek,**  
s izolační přírubou,  
s ochrannou zátkou,  
s těsněním proti zpětnému vzduťi,  
model 4996.1

		285 128	72	30,30
--	--	---------	----	-------

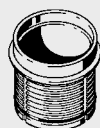

**Advantix-tvarovka na výškové vyrovnání,**  
pro výškové vyrovnání od 45 do 100 mm,  
s těsněním proti zpětnému vzduťi,  
model 4996

	6	112 707	72	13,82
--	---	---------	----	-------

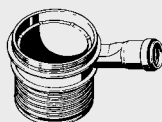

**Advantix-tvarovka na výškové vyrovnání,**  
s těsněním proti zpětnému vzduťi,  
s přítokem DN 40,  
model 4957

DN				
40		159 030	72	24,54

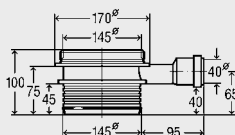

**X1**

	Objednací údaje	Předběžné balení	Art. č.	R. s.	EURO bez DPH
 <p><b>Advantix-svěrná příruba, s izolační manžetou,</b> z nerezavějící oceli, s izolačním pásem EPDM 500 x 500 mm, s vložkou ze skelného vlákna a polymeračně upravenou živičnou spodní vrstvou, bez změkčovaďa, přezkoušeno podle DIN 7864 a U.E.A.t.c.-směrnic, výrobek "PHOENIX" (Resitrix Classic tloušť'ka 3,1 mm), vhodný k homogenním spojům s živičnými svářecími pásy příp. polymerovými živičnými svářecími pásy a EPDM pásy, spojení probíhá metodou sváření horkou živici nebo svářením (otevřený oheň), je třeba dodržovat předpisy výrobce! <u>model 4998.3</u></p>		6	125 530	72	57,55
 <p><b>Advantix-izolační manžeta,</b> z EPDM 500 x 500 mm, s vložkou ze skelného vlákna a polymeračně upravenou živičnou spodní vrstvou, bez změkčovaďa, přezkoušeno podle DIN 7864 a U.E.A.t.c.-směrnic, výrobek "PHOENIX" (Resitrix Classic tloušť'ka 3,1 mm ), vhodný k homogenním spojům s živičnými svářecími pásy příp. polymerovými živičnými svářecími pásy a EPDM pásy, spojení probíhá metodou sváření horkou živici nebo svářením (otevřený oheň), je třeba dodržovat předpisy výrobce! <u>model 4948.39</u></p>	pro odtok $\varnothing$ x L x B 145 x 500 x 500		588 656	72	25,05
 <p><b>Advantix-svěrná příruba,</b> z nerezavějící oceli, s O-kroužkem a 6 upevňovacími šrouby, vhodnými pro izolační přírubu, bez izolační fólie, <u>model 4998.2</u></p>			141 714	72	34,64

Objednáací údaje	Předběžné balení	Art. č.	R. s.	EURO bez DPH
------------------	------------------	---------	-------	--------------

**Advantix systémový rozměr 145:**  
**Odtoky pro spojení s izolací**

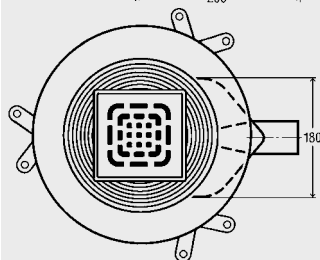
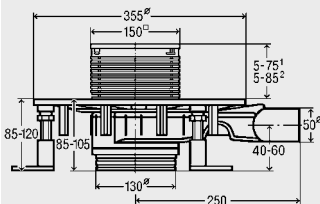
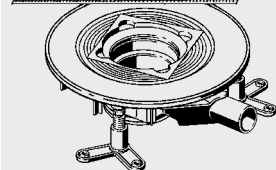
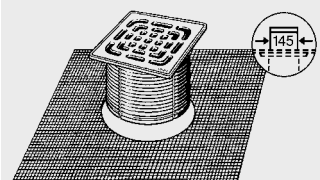

**Advantix Top-podlahový odtok, pro spojení s izolací,** s utěšňovací přírubou pro použití s tekutými izolacemi nebo izolačními pásy (např. KERDI), se zvukotěsnou výztuží, se stavební ochranou, s nastavitelnou výškou hladiny vodní uzávěry 35 až 50 mm zabezpečené proti zpětnému odsátí a umožňující čištění přípojného potrubí, s otočným a výškově nastavitelným nástavcem 150 x 150 mm, s roštem z nerezí 1.4301, třída zatížitelnosti K = 300 kg, stavební výška 85 až 120 mm, s vyjímatelným zápachovým uzávěrem, odtokový výkon podle DIN EN 1253, 0,9 až 1,2 l/s, s utěšňovací manžetou Schlüter-KERDI pro utěsnění v místech spojů (např. v obložených sprchách), s vodorovným odtokovým hrdlem DN 50, model 4914.21

- 1) nástavec s rámem z plastu,
- 2) nástavec s rámem z nerezí 1.4404,

DN				
50 <sup>1</sup>		<b>669 263</b>	72	<b>149,86</b>
50 <sup>2</sup>		<b>669 270</b>	72	<b>206,51</b>

**X1**

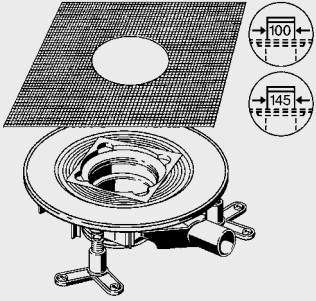
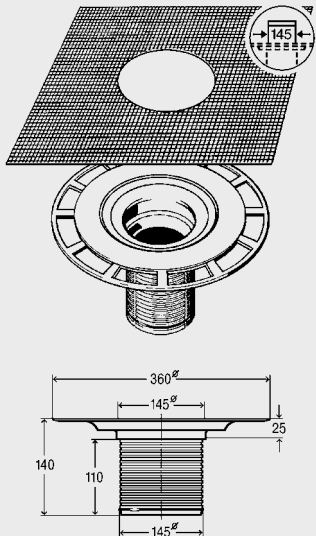
	Objednací údaje	Předběžné balení	Art. č.	R. s.	EURO bez DPH
 <p><b>Advantix Top</b>  <b>koupelnový/podlahový odtok,</b>  <b>pro spojení s izolací,</b>  základní těleso bez nástavce,  s vloženým adaptérem pro použití  nástavců 100 nebo 145 mm,  s utěšňovací přírubou  pro použití s tekutými izolacemi  nebo izolačními pásy (např. KERDI),  se zvukotěšnou výstuží,  se stavební ochranou,  s nastavitelnou výškou hladiny vodní  uzávěry 35 až 50 mm zabezpečené  proti zpětnému odsátí a umožňující  čištění přípojného potrubí,  stavební výška 85 až 120 mm,  s vyjímatelným zápachovým uzávěrem,  odtokový výkon podle DIN EN 1253  0,8 až 1,2 l/s,  s utěšňovací manžetou Schlüter-KERDI  pro utěsnění v místech spojů  (např. v obložených sprchách),  s vodorovným odtokovým hrdlem DN 50,  model 4914.2</p>	DN 50		669 232	72	112,06
 <p><b>Advantix-nástavkový prvek,</b>  z umělé hmoty,  se stavební ochranou,  s izolační manžetou Schlüter-KERDI  pro použití s tekutými stěrkovacími izolacemi  nebo izolačními pásy (např. KERDI)  pro utěsnění v místech spojů  (např. v obložených sprchách),  model 4994</p>			471 064	72	78,65



Objednací údaje	Předběžné balení	Art. č.	R. s.	EURO bez DPH
-----------------	------------------	---------	-------	--------------

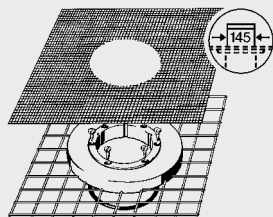

**Advantix-izolační příruba,**  
z polymerového betonu,  
se stavební ochranou,  
k našroubování na odtok  
nebo na nástavbový prvek (art. č. 285 128),  
se zalitou potěrovou výztužní sítí,  
pro použití s tekutými  
stěrkovacími izolacemi  
nebo izolačními pásy (např. KERDI)  
pro utěsnění v místech spojů  
(např. v obložených sprchách),  
model 4954

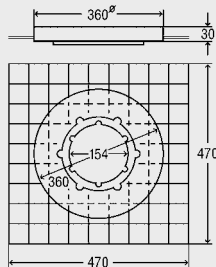

288 624 72 225,30

**X1**

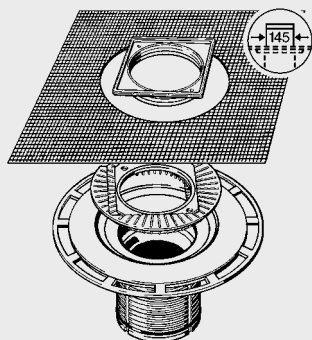



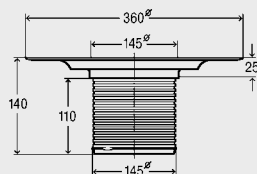



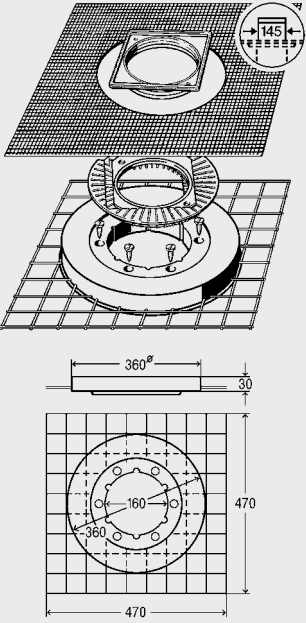
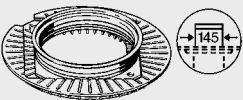
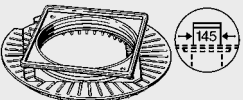

**Advantix-nástavbový prvek,**  
z plastu,  
se stavební ochranou,  
s až do 15 mm na každou stranu  
excentricky nastavitelným rámem  
z nerezi 1.4404,  
s výškovým nastavením až do 20 mm,  
s izolační manžetou Schlüter-KERDI  
pro použití s tekutými stěrkovacími izolacemi  
nebo izolačními pásy (např. KERDI)  
pro utěsnění v místech spojů  
(např. v obložených sprchách),  
model 4994.1

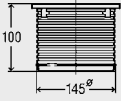
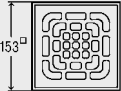

489 045 72 151,84

	Objednací údaje	Předběžné balení	Art. č.	R. s.	EURO bez DPH
 <p><b>Advantix-izolační příruba,</b> z polymerového betonu, se stavební ochranou, s až do 15 mm na každou stranu excentricky nastavitelným rámem z nerezí 1.4404, s výškovým nastavením až do 20 mm, se zalitou potěrovou manžetou a s přidavnou výztužní sítí ze skelné tkaniny, k našroubování na odtok nebo nástavbový prvek (art.č. 285 128), pro použití s tekutými stěrkovacími izolacemi nebo izolačními pásy (např. KERDI) pro utěsnění v místech spojů (např. v obložených sprchách), <u>model 4954.1</u></p>			489 014	72	301,87
 <p><b>Advantix-excentrická tvarovka,</b> z plastu, s kulatým rámem, s až do 15 mm na každou stranu excentricky nastavitelným rámem z nerezí 1.4404 kruhového provedení, s výškovým nastavením až do 20 mm, vhodné k nástavbovým prvkům 4994, 4954 a 4914.2, jakož i k Advantix Top-odtokům pro spojení s izolací 4914.2, 4914.20 a 4914.21, <u>model 4954.8</u></p>			586 324	72	97,95
 <p><b>Advantix-excentrická tvarovka,</b> z plastu, se čtvercovým rámem, s až do 15 mm na každou stranu excentricky nastavitelným rámem z nerezí 1.4404 čtvercového provedení, s výškovým nastavením až do 20 mm, vhodné k nástavbovým prvkům 4994, 4954 a 4914.2, jakož i k Advantix Top-odtokům pro spojení s izolací 4914.2, 4914.20 a 4914.21, <u>model 4954.9</u></p>			489 052	72	97,95

		Objednací údaje	Předběžné balení	Art. č.	R. s.	EURO bez DPH
<p><b>Advantix systémový rozměr 145: Nástavce a nástavce s rámy</b></p>		L x B x H				
		<p><b>Advantix-nástavec,</b> s plastovým rámem, s roštem z tažené nerezí 1.4301, s těsněním proti zpětnému vzduť, <u>model 4922.5</u></p>		555 498	72	38,71
		<p><sup>1)</sup> nepříšroubovaný, <sup>2)</sup> příšroubovaný,</p>		555 504	72	42,88
<p><b>Advantix-nástavec,</b> s rámem z nerezí 1.4404, s roštem z tažené nerezí 1.4301, s těsněním proti zpětnému vzduť, <u>model 4922.6</u></p>		L x B x H				
		<p><b>Advantix-nástavec,</b> s rámem z nerezí 1.4404, s roštem z tažené nerezí 1.4301, s těsněním proti zpětnému vzduť, <u>model 4922.6</u></p>		555 511	72	98,23
		<p><sup>1)</sup> nepříšroubovaný, <sup>2)</sup> příšroubovaný,</p>		555 528	72	101,73
 		L x B x H				
		<p><b>Advantix-nástavec,</b> <b>protiskluzový povrch,</b> s rámem z nerezí 1.4404, s roštem z tažené nerezí 1.4404, s těsněním proti zpětnému vzduť, protiskluzová třída R11/B, příšroubovaný, <u>model 4933.7</u></p>		560 775	72	169,84
		<p><b>Advantix-nástavec,</b> <b>protiskluzový povrch,</b> s rámem z nerezí 1.4404, s masivním roštem z nerezí 1.4404, s těsněním proti zpětnému vzduť, třída zatížitelnosti L = 1500 kg, protiskluzová třída R13/C, příšroubovaný, <u>model 4933.71</u></p>		560 782	72	309,43











**X1**

	Objednací údaje	Předběžné balení	Art. č.	R. s.	EURO bez DPH
  <p><b>Advantix-nástavec,</b> s rámem z nerezí 1.4404, s roštem z masivní nerezí 1.4404, s těsněním proti zpětnému vzdutí, třída zatížitelnosti L = 1500 kg, přišroubovaný, <u>model 4922.7</u></p>	L x B x H 150 x 150 x 5		<b>555 535</b>	72	<b>158,27</b>
  <p><b>Advantix-nástavec,</b> <b>uzavíratelný,</b> s rámem z nerezí 1.4404, s masivním přišroubovaným roštem z nerezí 1.4404, s těsněním proti zpětnému vzdutí, třída zatížitelnosti L = 1500 kg, <u>model 4922.71</u></p>	L x B x H 150 x 150 x 5		<b>648 169</b>	72	<b>167,58</b>
 <p><b>Nástavec pro rekonstrukce,</b> s rámem z nerezí 1.4404 a s roštem z nerezí 1.4301, k zabudování do nové dlažby na staré odtoky, <u>model 4922.9</u></p>	L x B x H 150 x 150 x 5		<b>627 072</b>	72	<b>106,36</b>
  <p><b>Advantix-nástavec s rámem,</b> s plastovým rámem, k vsazení roštu 143 x 143 mm, s těsněním proti zpětnému vzdutí, <u>model 4922.4</u></p>	L x B 150 x 150		<b>534 523</b>	72	<b>12,70</b>
  <p><b>Advantix-nástavec s rámem,</b> s rámem z nerezí 1.4404, k vsazení roštu 143 x 143 mm, s těsněním proti zpětnému vzdutí, <u>model 4949.3</u></p>	L x B 150 x 150		<b>489 038</b>	72	<b>63,65</b>
 <p><b>Rám pro rekonstrukce,</b> z nerezí 1.4404, k zabudování do nové dlažby na staré odtoky, <u>model 4949.5</u></p>	L x B 150 x 150		<b>627 034</b>	72	<b>68,84</b>



**Advantix – odvodnění podlahy X1**

	Objednací údaje	Předběžné balení	Art. č	R. s.	EURO bez DPH
  <p><b>Advantix-nástavec s rámem,</b> s rámem z nerezí 1.4404, k vsazení kulatého roštu Ø 145 mm, s těsněním proti zpětnému vzduťi, model 4963</p>	Ø 155		<b>586 409</b>	72	<b>58,23</b>
 <p><b>Rám pro rekonstrukce,</b> z nerezí 1.4404, k zabudování do nové dlažby na staré odtoky, model 4963.5</p>	Ø 155		<b>627 058</b>	72	<b>61,50</b>

**X1**

	Objednací údaje	Předběžné balení	Art. č.	R. s.	EURO bez DPH
<p><b>Advantix systémový rozměr 145: Nerezové rošty</b></p>   <p><b>Rošt,</b> z tažené nerezí 1.4301, model 4933.4</p> <p><sup>1)</sup> nelze přišroubovat, <sup>2)</sup> přišroubovatelný,</p>	L x B x H 143 x 143 x 5 <sup>1</sup> 143 x 143 x 5 <sup>2</sup>		<b>554 040</b> <b>554 859</b>	72	<b>25,67</b> <b>32,95</b>
  <p><b>Rošt,</b> z masivní nerezí 1.4404, se dvěma otvory pro šrouby a se šrouby, třída zatížitelnosti L = 1500 kg, model 4933.2</p>	L x B x H 143 x 143 x 5		<b>534 486</b>	72	<b>130,90</b>
  <p><b>Rošt,</b> <b>protiskuzový povrch,</b> z tažené nerezí 1.4404, se dvěma otvory pro šrouby a šrouby, protiskuzová třída R11/B, model 4933.6</p>	L x B x H 143 x 143 x 5		<b>560 751</b>	72	<b>125,83</b>
  <p><b>Rošt,</b> <b>protiskuzový povrch,</b> z masivní nerezí 1.4404, se dvěma otvory pro šrouby a šrouby, třída zatížitelnosti L = 1500 kg, protiskuzová třída R13/C, model 4933.61</p>	L x B x H 143 x 143 x 5		<b>560 768</b>	72	<b>244,88</b>
  <p><b>Krycí deska,</b> z masivní nerezí 1.4404, se dvěma otvory pro šrouby a šrouby, třída zatížitelnosti L = 1500 kg, model 4933.21</p>	L x B x H 143 x 143 x 5		<b>648 183</b>	72	<b>114,60</b>
 <p><b>Šrouby se zápuštnou hlavou, bezpečné proti vandalům, vhodné ke všem nerezovým nástavcům a roštům, (2 kusy), model 4933.8</b></p>	M x L M5 x 10		<b>563 387</b>	72	<b>21,61</b>

**Advantix – odvodnění podlahy X1**

	Objednací údaje	Předběžné balení	Art. č.	R. s.	EURO bez DPH
 <p><b>Vložka do nářadí (bit),</b> pro šrouby model 4933.8, model 4933.81</p>			563 394	72	9,82
  <p><b>Advantix-síto na zachycování nečistot,</b> pro podlahové odtoky s nástavcem Ø 150 mm, model 4923.1</p>	<p>Ø 150</p>		648 145	72	17,77

**X1**









	Objednáací údaje	Předběžné balení	Art. č.	R. s.	EURO bez DPH
<p><b>Advantix systémový rozměr 145: Rošty Visign</b></p>					
  <p><b>Rošt Visign RS1</b>, z masivní nerezí 1.4301, s laserovaným vtokovým vzorkem, matný povrch, vhodný k nástavcům s rámem art. č. 488 994 a art. č. 489 038, <a href="#">model 4929.1</a></p>	L x B x H 143 x 143 x 5		<b>492 328</b>	72	<b>135,87</b>
  <p><b>Rošt Visign RS2</b>, z masivní nerezí 1.4301, s laserovaným vtokovým vzorkem, matný povrch, vhodný k nástavcům s rámem art. č. 488 994 a art. č. 489 038, <a href="#">model 4929.2</a></p>	L x B x H 143 x 143 x 5		<b>492 335</b>	72	<b>135,87</b>
  <p><b>Rošt Visign RS3</b>, z masivní nerezí 1.4301, s laserovaným vtokovým vzorkem, matný povrch, vhodný k nástavcům s rámem art. č. 488 994 a art. č. 489 038, <a href="#">model 4929.3</a></p>	L x B x H 143 x 143 x 5		<b>492 342</b>	72	<b>135,87</b>
  <p><b>Rošt Visign RS4</b>, z masivní nerezí 1.4301, s laserovaným vtokovým vzorkem, matný povrch, vhodný k nástavcům s rámem art. č. 488 994 a art. č. 489 038, <a href="#">model 4929.4</a></p>	L x B x H 143 x 143 x 5		<b>492 359</b>	72	<b>135,87</b>
  <p><b>Rošt Visign RS5</b>, jednovrstvé bezpečnostní sklo (ESG), s nerezovým kruhem, vhodný k nástavci s rámem art. č. 489 038,</p> <p>čirý/světle šedý, <a href="#">model 4976.20</a></p> <p>čirý/černý, <a href="#">model 4976.21</a></p>	L x B x H 143 x 143 x 5		<b>617 134</b>	90	<b>353,12</b>
					<b>617 158</b> 90 <b>353,12</b>
   <p>DESIGNPREIS 2005 NOMINIERT</p> <p>product design award</p> <p>reddot design award winner 2007</p>					



**Advantix – odvodnění podlahy X1**

	Objednací údaje	Předběžné balení	Art. č.	R. s.	EURO bez DPH
  <p><b>Rošt Visign RS11</b>, z masivní nerezí 1.4301, s laserovaným vtokovým vzorkem, matný povrch, vhodný k nástavci s rámem art. č. 586 409, <a href="#">model 4963.1</a></p>  	<p>Ø x H</p> <p>145 x 5</p>		<b>586 669</b>	72	<b>135,87</b>
  <p><b>Rošt Visign RS12</b>, z masivní nerezí 1.4301, s laserovaným vtokovým vzorkem, matný povrch, vhodný k nástavci s rámem art. č. 586 409, <a href="#">model 4963.2</a></p>   	<p>Ø x H</p> <p>145 x 5</p>		<b>586 676</b>	72	<b>135,87</b>
  <p><b>Rošt Visign RS13</b>, z masivní nerezí 1.4301, s laserovaným vtokovým vzorkem, matný povrch, vhodný k nástavci s rámem art. č. 586 409, <a href="#">model 4963.3</a></p> 	<p>Ø x H</p> <p>145 x 5</p>		<b>586 683</b>	72	<b>135,87</b>

**X1**

	Objednací údaje	Předběžné balení	Art. č.	R. s.	EURO bez DPH
  <p><b>Rošt Visign RS14,</b> z masivní nerezí 1.4301, s laserovaným vtokovým vzorkem, matný povrch, vhodný k nástavci s rámem art. č. 586 409, <u>model 4963.4</u></p>  	<p>Ø x H</p> <p>145 x 5</p>		<b>586 690</b>	72	<b>135,87</b>
  <p><b>Rošt Visign RS15,</b> jednovrstvé bezpečnostní sklo (ESG), s nerezovým kruhem, vhodný k nástavci s rámem art. č. 586 409,</p> <p>čirý/světle šedý, <u>model 4976.40</u></p> <p>čirý/černý, <u>model 4976.41</u></p>   	<p>Ø x H</p> <p>145 x 5</p> <p>145 x 5</p>		<b>617 172</b>	90	<b>353,12</b>
			<b>617 196</b>	90	<b>353,12</b>

Objednáací údaje	Předběžné balení	Art. č.	R. s.	EURO bez DPH
------------------	------------------	---------	-------	--------------

**Advantix systémový rozměr 145: Sklepní odtoky**

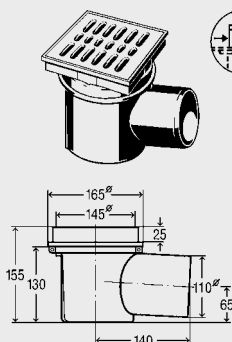

**Kellermeister-sklepní odtok**,  
(černé odtokové těleso),  
odtokový výkon 1,6 l/s,  
s postranním odtokovým hrdlem,  
s otočným nástavcem 150 x 150 mm,  
s šedým roštem z umělé hmoty,  
třída zatížitelnosti K = 300 kg,  
s dalšími možnostmi přítoku  
DN 50 nebo DN 70 proti odtoku  
(při dalším připojí navíc  
vyřežeme na označeném  
místě pilkou jeden otvor a  
použijeme přítokový nátrubek Viega),

s vyjímatelným zápachovým uzávěrem,  
s lapáčem nečistot,  
kontrola jakosti  
podle DIN EN 1253,  
model 4956

DN				
100	50	<b>290 832</b>	72	<b>24,01</b>
100	10	<b>106 003</b>	72	<b>24,01</b>

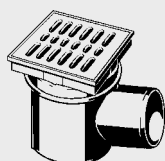

**Kellermeister-sklepní odtok**,  
bez zápachového uzávěru  
(dálkový přítok),  
odtokový výkon 4,5 l/s,  
model 4956.4

DN				
100		<b>148 607</b>	72	<b>30,58</b>



**Rošt**,  
z umělé hmoty,  
model 4956-551

L x B x H				
150 x 150 x 5		<b>147 495</b>	72	<b>8,52</b>



**Přítokový nátrubek**,  
pro další možnosti přítoku  
na stranách odtoku Kellermeister,  
model 4997

DN				
50	6	<b>130 268</b>	72	<b>15,29</b>
70	6	<b>140 175</b>	72	<b>15,29</b>

