

Odvodňovací technika

V5 Náhradní díly

V5

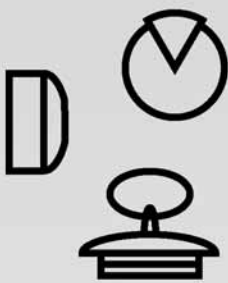

viega

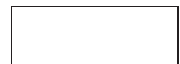



EAN-Code

Číslo EAN je sestaveno z konstantního čísla výrobce 4015211 a jednotlivých šestimístných čísel artiklů, v tomto příkladě 305 611. Výměna posledních šesti pozic za čísla artiklů dává kód EAN.

Obsah

Náhradní díly skupiny V1:

Multiplex	5
Rotaplex (od 2004)	9
Multiplex Trio	13
Multiplex Trio (designové provedení)	18
Rotaplex Trio (od 2004)	22
Rotaplex Trio (designové provedení)	26
Simplex	30
Trubkový přerušovač	33
Tempoplex (1997-2001)	35
Tempoplex (od 2001)	37
Tempoplex (od 2006)	39
Tempoplex Plus	42
Domoplex (od 1996)	44
Multiplex Trio E	45
Multiplex Trio F	48
Rotaplex Trio F	49
Náhradní díly (různé)	50

Náhradní díly skupiny V2:

Náhradní díly (různé)	53
-----------------------	----

Náhradní díly skupiny V3:





Náhradní díly (různé)	58
-----------------------	----



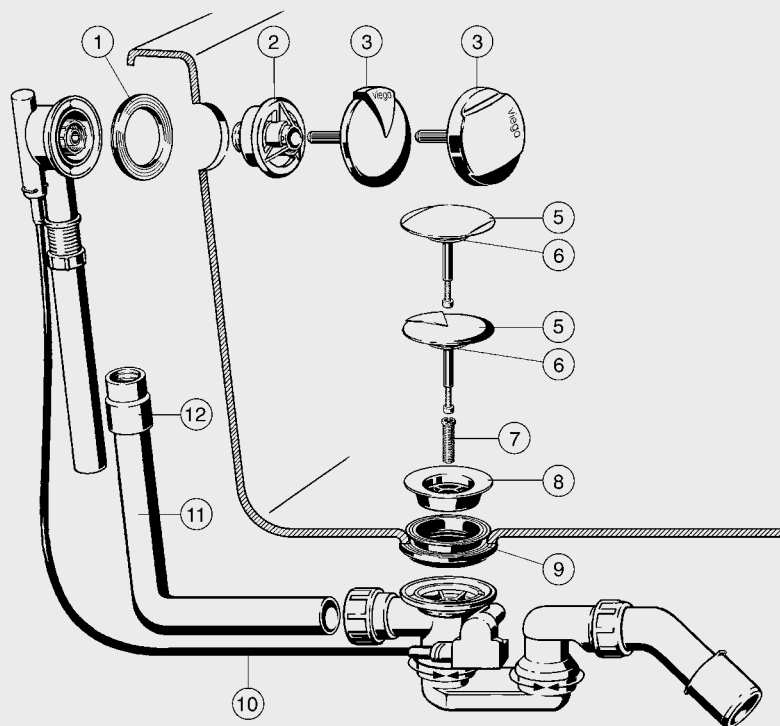

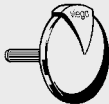

Náhradní díly skupiny V4:

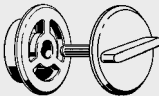
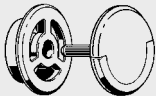



Náhradní díly (různé)	60
-----------------------	----

**Náhradní díly pro odtoky koupacích van a sprchových van:
Multiplex**







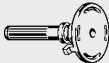

	Objednáací údaje	Předběžné balení	Art. č.	R. s.	EURO bez DPH
Náhradní díly skupiny V1: Multiplex					
	<p>Ø x Ø x H 76 x 48,5 x 5</p> <p>Těsnění, pro přepad Citaplex, Multiplex, Multiplex Trio, Rotaplex a Rotaplex Trio, obr. 1, model 9959.4</p>	10	398 385	10	2,65
	<p>Příruba, k upevnění přepadu Multiplex M3 / M4 a Rotaplex R3 / R4, obr. 2, model 6154.108</p>		655 457	10	15,26
	<p>Příruba, k upevnění přepadu u Multiplex a Rotaplex, obr. 2, model 6168-236</p>		143 138	10	2,54
	<p>Příruba, k upevnění přepadu Multiplex (stará verze), obr. 2, model 9784.3-236</p>		477 608	90	7,16
	<p>Rozeta Visign M1 / R1, k Multiplex a Rotaplex, obr. 3, model 6162.02</p>	pochromováno	280 949	10	14,15
	<p>Rozeta Visign M2 / R2, k Multiplex a Rotaplex, obr. 3, model 6162.07</p>	pochromováno	554 118	10	14,15
	<p>Rozeta Visign M3 / R3, k Multiplex a Rotaplex, obr. 3, model 6154.09</p>	pochromováno	632 250	14	33,63
	<p>Rozeta Visign M4 / R4, k Multiplex a Rotaplex, obr. 3, model 6155.09</p>	pochromováno	632 267	14	33,63

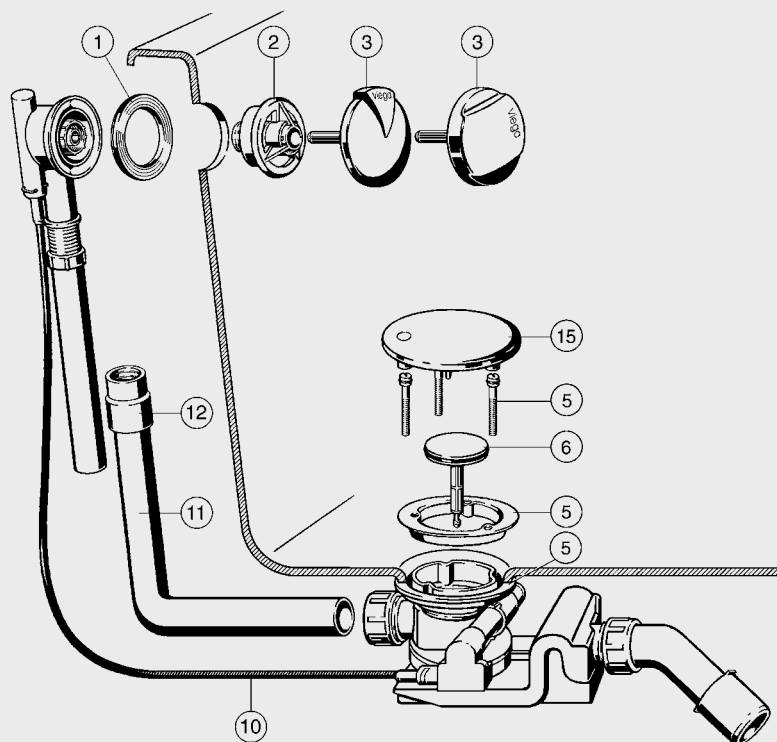

	Objednáací údaje	Předběžné balení	Art. č.	R. s.	EURO bez DPH
	Kuželka ventilu Visign M1 / MT1, k Multiplex a Multiplex Trio, obr. 5, model 6162.03	pochromováno	280 925	10	15,70
	Kuželka ventilu Visign M2 / MT2, k Multiplex a Multiplex Trio, obr. 5, model 6162.08	pochromováno	554 156	10	15,70
	Kuželka ventilu, k Multiplex M3 / M4, Multiplex Trio MT3 / MT4 a Simplex, obr. 5, model 6168-035	pochromovaná	215 392	10	9,29
	Chlopňové těsnění, z pryže, pro kuželku ventilu Multiplex a Multiplex Trio, obr. 6, model 6162-268	Ø x Ø x H 42 x 26 x 5	104 740	10	1,55
	Šroub, pro upevnění vrchního dílu ventilu k Multiplex a Multiplex Trio, obr. 7, model 6162.45-593	M x L M12 x 28	122 485	10	2,43
	Vrchní díl ventilu, z mosazi, k Multiplex a Multiplex Trio, obr. 8, model 6162-955	Ø x H 70 x 16 pochromováno	119 812	10	11,06
	Profilové těsnění, pro vrchní díl ventilu Multiplex a Multiplex Trio, obr. 9, model 6162.473	Ø x Ø x H 76 x 43,5 x 21	398 378	10	2,87

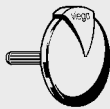

	Objednací údaje	Předběžné balení	Art. č.	R. s.	EURO bez DPH
 <p>Bovdenové táhlo, s nerezovým lankem, vhodný k Multiplex, Multiplex Trio, Rotaplex a Rotaplex Trio, obr. 10,</p> <p>pro normální vany, <u>model 6162-152</u></p> <p>pro zvláštní modely, <u>model 6163-152</u></p> <p>pro zvláštní modely, <u>model 6165-152</u></p>	L				
	540 mm		135 027	10	25,65
	725 mm		160 418	10	31,95
	1070 mm		147 969	10	42,02
 <p>Přepadová trubka, k Citaplex, Multiplex, Multiplex Trio, Rotaplex a Rotaplex Trio, obr. 11,</p> <p>pro normální vany a hluboké sprchovací vany, <u>model 6176-651</u></p> <p>pro zvláštní modely, <u>model 6163.45-651</u></p> <p>pro zvláštní modely, <u>model 6165</u></p>	L x L				
	220 x 180		113 124	10	5,97
	310 x 230		121 556	10	19,57
	660 x 300		167 899	10	20,34
 <p>Objímka, z pryže, pro spojení přepadového tělesa u Citaplex, Multiplex, Multiplex Trio, Rotaplex a Rotaplex Trio, obr. 12, <u>model 6167-417</u></p>	DN x d				
	32 x 28		117 245	10	2,21
 <p>Stavitelný šroub, pro kuželku ventilu Multiplex a Multiplex Trio, <u>model 6151-912</u></p>	M x L				
	M5 x 25		110 277	10	0,88
 <p>Tyčinka, z plastu, pro otočnou rozetu z mosazi, k Multiplex (starší provedení), <u>model 6162.45-608</u></p>	L				
	51,5		108 656	10	1,66

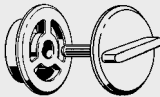
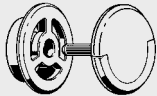
**Náhradní díly pro odtoky koupacích van a sprchových van:
Rotaplex (od 2004)**

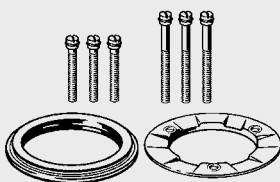

	Objednáací údaje	Předběžné balení	Art. č	R. s.	EURO bez DPH
Náhradní díly skupiny V1: Rotaplex (od 2004)					
	<p>Těsnění, pro přepad Citaplex, Multiplex, Multiplex Trio, Rotaplex a Rotaplex Trio, obr. 1, <u>model 9959.4</u></p>	<p>Ø x Ø x H 76 x 48,5 x 5</p>	10 398 385	10	2,65
	<p>Příruba, k upevnění přepadu Multiplex M3 / M4 a Rotaplex R3 / R4, obr. 2, <u>model 6154.108</u></p>		655 457	10	15,26
	<p>Příruba, k upevnění přepadu u Multiplex a Rotaplex, obr. 2, <u>model 6168-236</u></p>		143 138	10	2,54
	<p>Rozeta Visign M1 / R1, k Multiplex a Rotaplex, obr. 3, <u>model 6162.02</u></p>	pochromováno	280 949	10	14,15
	<p>Rozeta Visign M2 / R2, k Multiplex a Rotaplex, obr. 3, <u>model 6162.07</u></p>	pochromováno	554 118	10	14,15
	<p>Rozeta Visign M3 / R3, k Multiplex a Rotaplex, obr. 3, <u>model 6154.09</u></p>	pochromováno	632 250	14	33,63
	<p>Rozeta Visign M4 / R4, k Multiplex a Rotaplex, obr. 3, <u>model 6155.09</u></p>	pochromováno	632 267	14	33,63

	Objednací údaje	Předběžné balení	Art. č	R. s.	EURO bez DPH
 <p>Upevňovací sada, k Rotaplex a Rotaplex Trio, obr. 5, <u>model 6142.91</u></p>			575 403	10	27,20
 <p>Kučelka ventilu, k Rotaplex a Rotaplex Trio, obr. 6, <u>model 6142.90</u></p>			575 397	10	18,91
 <p>Bovdenové táhlo, s nerezovým lankem, vhodný k Multiplex, Multiplex Trio, Rotaplex a Rotaplex Trio, obr. 10,</p> <p>pro zvláštní modely, <u>model 6163-152</u></p> <p>pro zvláštní modely, <u>model 6165-152</u></p>	L				
	725 mm		160 418	10	31,95
	1070 mm		147 969	10	42,02
 <p>Přepadová trubka, k Citaplex, Multiplex, Multiplex Trio, Rotaplex a Rotaplex Trio, obr. 11,</p> <p>pro zvláštní modely, <u>model 6163.45-651</u></p> <p>pro zvláštní modely, <u>model 6165</u></p>	L x L				
	310 x 230		121 556	10	19,57
	660 x 300		167 899	10	20,34
 <p>Objímka, z pryže, pro spojení přepadového tělesa u Citaplex, Multiplex, Multiplex Trio, Rotaplex a Rotaplex Trio, obr. 12, <u>model 6167-417</u></p>	DN x d				
	32 x 28		117 245	10	2,21

	Objednací údaje	Předběžné balení	Art. č	R. s.	EURO bez DPH
 <p>Krytka, k Rotaplex a Rotaplex Trio, obr. 15, model 6142.92</p>	Ø 120		695 941	10	25,49
 <p>Vložka, do konstrukční řady 2004, k Rotaplex a Rotaplex Trio, se zvedákem a kuželkou ventilu, model 6142</p>			450 434	14	19,46



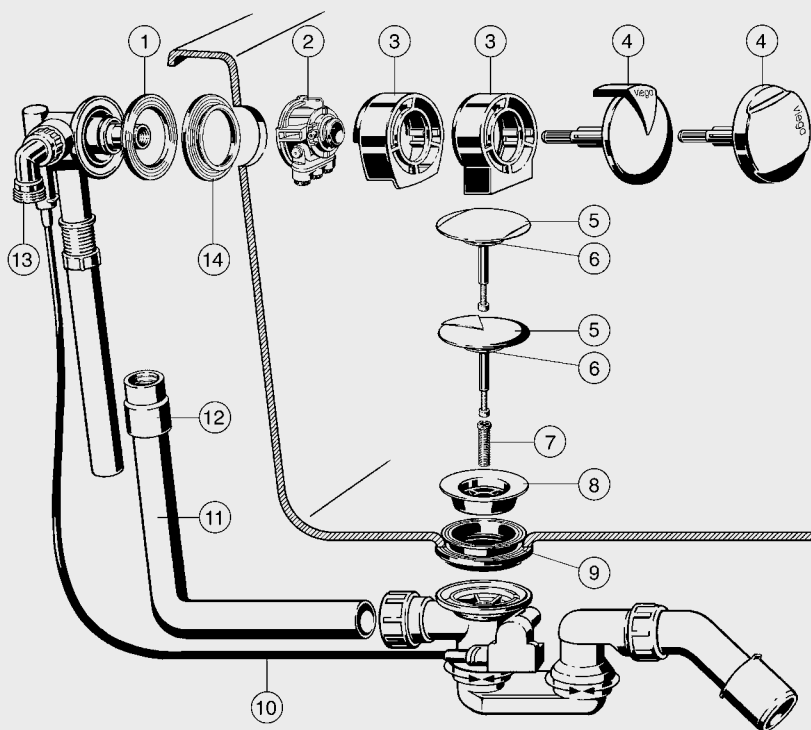

V5

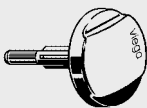
**Náhradní díly pro odtoky koupacích van a sprchových van:
Multiplex Trio**



	Objednáací údaje	Předběžné balení	Art. č	R. s.	EURO bez DPH
Náhradní díly skupiny V1: Multiplex Trio					
	<p>Ø x Ø x H 76 x 48,5 x 5</p>	10	398 385	10	2,65
<p>Těsnění, pro přepad Citaplex, Multiplex, Multiplex Trio, Rotaplex a Rotaplex Trio, obr. 1, model 9959.4</p>					
			575 779	10	46,77
<p>Přítokový díl, od konstrukční řady 01 / 2006, pro přítok vody na Multiplex Trio a Rotaplex Trio, s perlátorem, obr. 2, model 6161.90</p>					
	pochromováno		333 287	10	95,09
<p>Krycí rozeta MT1 / RT1, pro zakrytí přítokového tělesa Multiplex Trio a Rotaplex Trio, obr. 3, model 6161.04</p>					
	pochromováno		575 410	10	95,09
<p>Krycí rozeta MT2 / RT2, pro zakrytí přítokového tělesa u Multiplex Trio a Rotaplex Trio, obr. 3, model 6161.91</p>					
	pochromováno		309 664	10	15,81
<p>Rozeta Visign MT1 / RT1, k Multiplex Trio a Rotaplex Trio, obr. 4, model 6161.03</p>					
	pochromováno		575 427	10	15,81
<p>Rozeta Visign MT2 / RT2, k Multiplex Trio a Rotaplex Trio, obr. 4, model 6161.92</p>					
	pochromováno		280 925	10	15,70
<p>Kuželka ventilu Visign M1 / MT1, k Multiplex a Multiplex Trio, obr. 5, model 6162.03</p>					

	Objednáací údaje	Předběžné balení	Art. č.	R. s.	EURO bez DPH
	Kuželka ventilu Visign M2 / MT2, k Multiplex a Multiplex Trio, obr. 5, model 6162_08	pochromováno	554 156	10	15,70
	Chlopňové těsnění, z pryže, pro kuželku ventilu Multiplex a Multiplex Trio, obr. 6, model 6162-268	Ø x Ø x H 42 x 26 x 5	104 740	10	1,55
	Šroub, pro upevnění vrchního dílu ventilu k Multiplex a Multiplex Trio, obr. 7, model 6162_45-593	M x L M12 x 28	122 485	10	2,43
	Vrchní díl ventilu, z mosazi, k Multiplex a Multiplex Trio, obr. 8, model 6162-955	Ø x H 70 x 16 pochromováno	119 812	10	11,06
	Profilové těsnění, pro vrchní díl ventilu Multiplex a Multiplex Trio, obr. 9, model 6162.473	Ø x Ø x H 76 x 43,5 x 21	398 378	10	2,87
	Bovdenové táhlo, s nerezovým lankem, vhodný k Multiplex, Multiplex Trio, Rotaplex a Rotaplex Trio, obr. 10, pro normální vany, model 6162-152	L 540 mm	135 027	10	25,65
	pro zvláštní modely, model 6163-152	725 mm	160 418	10	31,95
	pro zvláštní modely, model 6165-152	1070 mm	147 969	10	42,02

	Objednáací údaje	Předběžné balení	Art. č	R. s.	EURO bez DPH
 <p>Přepadová trubka, k Cítaplex, Multiplex, Multiplex Trio, Rotaplex a Rotaplex Trio, obr. 11,</p> <p>pro normální vany a hluboké sprchovací vany, <u>model 6176-651</u></p> <p>pro zvláštní modely, <u>model 6163.45-651</u></p> <p>pro zvláštní modely, <u>model 6165</u></p>	L x L				
	220 x 180		113 124	10	5,97
	310 x 230		121 556	10	19,57
	660 x 300		167 899	10	20,34
 <p>Objímka, z pryže, pro spojení přepadového tělesa u Cítaplex, Multiplex, Multiplex Trio, Rotaplex a Rotaplex Trio, obr. 12, <u>model 6167-417</u></p>	DN x d				
	32 x 28		117 245	10	2,21
 <p>Připojovací koleno, k Multiplex Trio, Rotaplex Trio a Rotaplex Trio F, není vhodné k Multiplex Trio MT5 a Rotaplex Trio RT5, <u>model 6161.98</u></p>	G x vnitřní-Ø				
	3/4 x 19		693 862	10	12,33
 <p>Těsnění, pro přepad Multiplex Trio a Rotaplex Trio, obr. 14, <u>model 6161.94</u></p> <p>Upozornění: Těsnění je zapotřebí pouze u koupacích van z oceli.</p>	Ø x s				
	76 x 3,5		695 927	10	3,97
 <p>Distanční kroužek, do konstrukční řady 2005, k přítokovému tělesu, zabraňuje poškrábání vany na přepadu, <u>model 6161.22-597</u></p>	d x H				
	33 x 4		300 128	10	0,22



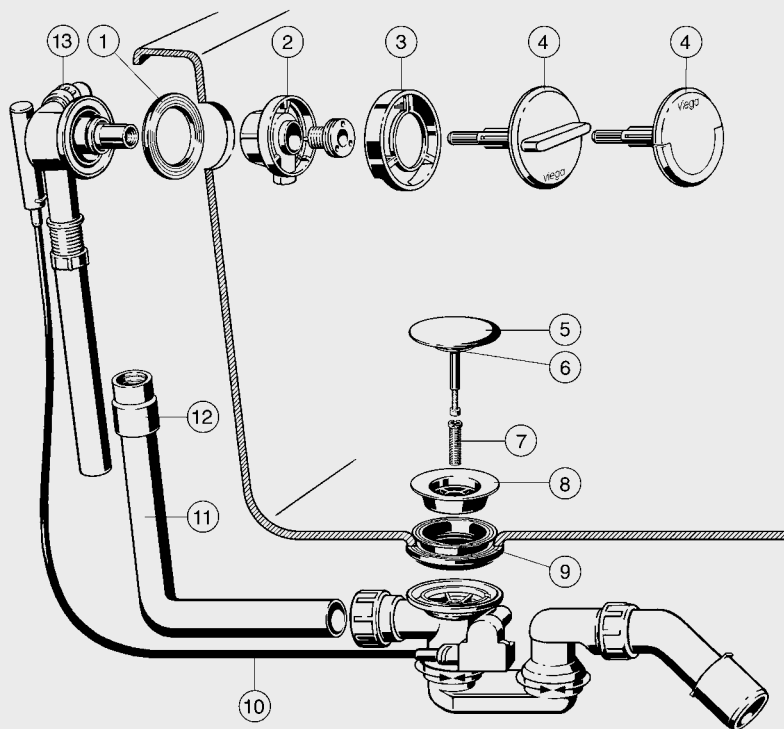

	Objednací údaje	Předběžné balení	Art. č.	R. s.	EURO bez DPH
	Přítoková vložka, k Multiplex Trio a Rotaplex Trio, model 6161.998		581 640	10	34,28
	Upevňovací šroub, pro přítokovou část modelu 6161.998, model 6161.93	M x L M4 x 43	587 017	10	6,63
	Přítoková vložka, do konstrukční řady 2005 / 2006, s perlátorem, k Multiplex Trio a Rotaplex Trio, model 6161.229		300 012	10	27,09
	Přítoková vložka, do konstrukční řady 2005 / 2006, s regulátorem proudu vody, k Multiplex Trio a Rotaplex Trio, model 6161.239		351 076	10	8,51
	Stavitelný šroub, pro kuželku ventilu Multiplex a Multiplex Trio, model 6151-912	M x L M5 x 25	110 277	10	0,88
	Tyčinka, z plastu, pro otočnou rozetu z mosazi, k Multiplex (starší provedení), model 6161.29-608	L 84 mm	137 977	10	2,21
	Sada pro přestavbu/ přítokový díl, k výměně starší vybavovací sady do konstrukční řady 1995 (s přítokem z mosazi) za nové provedení do 2002, model 6161.99	*	312 213	10	45,22
	Montážní pomůcka, pro Multiplex Trio a Rotaplex Trio, model 6161.96		632 342	10	6,30

Náhradní díly pro odtoky koupacích van a sprchových van:
 Multiplex Trio (designové provedení)



V5

	Objednací údaje	Předběžné balení	Art. č.	R. s.	EURO bez DPH
<p>Náhradní díly skupiny V1: Multiplex Trio (designové provedení)</p>  <p>Těsnění, pro přepad Multiplex Trio MT3 / MT4 a Rotaplex Trio RT3 / RT4, obr. 1, model 6161.106</p>	<p>Ø x H 80 x 7,7</p>		632 311	14	11,87
 <p>Přítokový díl, pro přítok vody u Multiplex Trio MT3 / MT4 a Rotaplex Trio RT3 / RT4, s upevňovacím šroubem, obr. 2, model 6161.107</p>			632 304	14	34,10
 <p>Krycí rozeta, k zakrytí přítokového tělesa u Multiplex Trio MT3 / MT4 a Rotaplex Trio RT3 / RT4, obr. 3, model 6161.108</p>			632 298	10	36,16
 <p>Rozeta Visign MT3 / RT3, k Multiplex Trio a Rotaplex Trio, obr. 4, model 6161.109</p>	pochromováno		632 274	14	37,37
 <p>Rozeta Visign MT4 / RT4, k Multiplex Trio a Rotaplex Trio, obr. 4, model 6161.159</p>	pochromováno		632 281	14	37,37
 <p>Kuželka ventilu, k Multiplex M3 / M4, Multiplex Trio MT3 / MT4 a Simplex, obr. 5, model 6168-035</p>	pochromovaná		215 392	10	9,29
 <p>Chlopňové těsnění, z pryže, pro kuželku ventilu Multiplex a Multiplex Trio, obr. 6, model 6162-268</p>	<p>Ø x Ø x H 42 x 26 x 5</p>		104 740	10	1,55

	Objednáací údaje	Předběžné balení	Art. č	R. s.	EURO bez DPH
 <p>Šroub, pro upevnění vrchního dílu ventilu k Multiplex a Multiplex Trio, obr. 7, <u>model 6162.45-593</u></p>	M x L M12 x 28		122 485	10	2,43
 <p>Vrchní díl ventilu, z mosazi, k Multiplex a Multiplex Trio, obr. 8, <u>model 6162-955</u></p>	Ø x H 70 x 16 pochromováno		119 812	10	11,06
 <p>Profilové těsnění, pro vrchní díl ventilu Multiplex a Multiplex Trio, obr. 9, <u>model 6162.473</u></p>	Ø x Ø x H 76 x 43,5 x 21		398 378	10	2,87
 <p>Bovdenové táhlo, s nerezovým lankem, vhodný k Multiplex, Multiplex Trio, Rotaplex a Rotaplex Trio, obr. 10, pro normální vany, <u>model 6162-152</u> pro zvláštní modely, <u>model 6163-152</u> pro zvláštní modely, <u>model 6165-152</u></p>	L 540 mm 725 mm 1070 mm		135 027 160 418 147 969	10 10 10	25,65 31,95 42,02
 <p>Přepadová trubka, k Citaplex, Multiplex, Multiplex Trio, Rotaplex a Rotaplex Trio, obr. 11, pro normální vany a hluboké sprchovací vany, <u>model 6176-651</u> pro zvláštní modely, <u>model 6163.45-651</u> pro zvláštní modely, <u>model 6165</u></p>	L x L 220 x 180 310 x 230 660 x 300		113 124 121 556 167 899	10 10 10	5,97 19,57 20,34

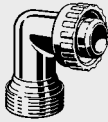

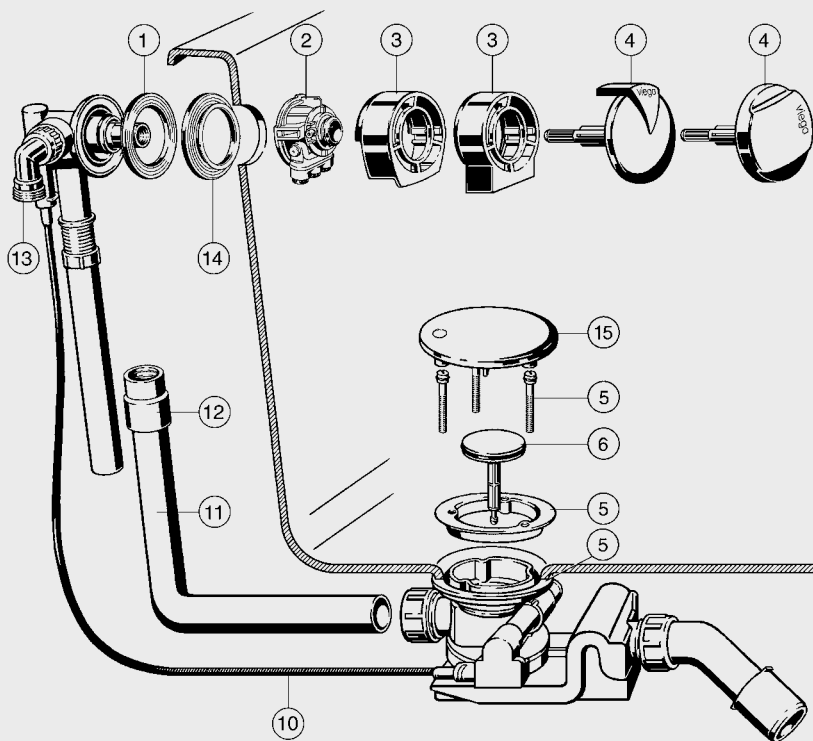

	Objednací údaje	Předběžné balení	Art. č.	R. s.	EURO bez DPH
 <p>Objímka, z pryže, pro spojení přepadového tělesa u Citaplex, Multiplex, Multiplex Trio, Rotaplex a Rotaplex Trio, obr. 12, model 6167-417</p>	DN x d 32 x 28		117 245	10	2,21
 <p>Připojovací koleno, k Multiplex Trio, Rotaplex Trio a Rotaplex Trio F, není vhodné k Multiplex Trio MT5 a Rotaplex Trio RT5, model 6161.98</p>	G x vnitřní-Ø 3/4 x 19		693 862	10	12,33
 <p>Stavitelný šroub, pro kuželku ventilu Multiplex a Multiplex Trio, model 6151-912</p>	M x L M5 x 25		110 277	10	0,88
 <p>Montážní pomůcka, pro Multiplex Trio a Rotaplex Trio, model 6161.96</p>			632 342	10	6,30

Náhradní díly pro odtoky koupacích van a sprchových van:
Rotaplex Trio (od 2004)









V5

	Objednací údaje	Předběžné balení	Art. č.	R. s.	EURO bez DPH	
Náhradní díly skupiny V1: Rotaplex Trio (od 2004)						
	<p>Těsnění, pro přepad Citaplex, Multiplex, Multiplex Trio, Rotaplex a Rotaplex Trio, obr. 1, model 9959.4</p>	<p>Ø x Ø x H 76 x 48,5 x 5</p>	10	398 385	10	2,65
	<p>Přítokový díl, od konstrukční řady 01 / 2006, pro přítok vody na Multiplex Trio a Rotaplex Trio, s perlátorem, obr. 2, model 6161.90</p>			575 779	10	46,77
	<p>Krycí rozeta MT1 / RT1, pro zakrytí přítokového tělesa Multiplex Trio a Rotaplex Trio, obr. 3, model 6161.04</p>	pochromováno		333 287	10	95,09
	<p>Krycí rozeta MT2 / RT2, pro zakrytí přítokového tělesa u Multiplex Trio a Rotaplex Trio, obr. 3, model 6161.91</p>	pochromováno		575 410	10	95,09
	<p>Rozeta Visign MT1 / RT1, k Multiplex Trio a Rotaplex Trio, obr. 4, model 6161.03</p>	pochromováno		309 664	10	15,81
	<p>Rozeta Visign MT2 / RT2, k Multiplex Trio a Rotaplex Trio, obr. 4, model 6161.92</p>	pochromováno		575 427	10	15,81
	<p>Upevňovací sada, k Rotaplex a Rotaplex Trio, obr. 5, model 6142.91</p>			575 403	10	27,20

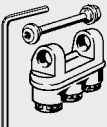
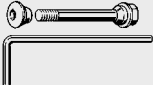
	Objednací údaje	Předběžné balení	Art. č	R. s.	EURO bez DPH
 <p>Kuželka ventilu, k Rotaplex a Rotaplex Trio, obr. 6, <u>model 6142.90</u></p>			575 397	10	18,91
 <p>Bovdenové táhlo, s nerezovým lankem, vhodný k Multiplex, Multiplex Trio, Rotaplex a Rotaplex Trio, obr. 10,</p> <p>pro zvláštní modely, <u>model 6163-152</u></p> <p>pro zvláštní modely, <u>model 6165-152</u></p>	L				
	725 mm		160 418	10	31,95
	1070 mm		147 969	10	42,02
 <p>Přepadová trubka, k Citaplex, Multiplex, Multiplex Trio, Rotaplex a Rotaplex Trio, obr. 11,</p> <p>pro zvláštní modely, <u>model 6163.45-651</u></p> <p>pro zvláštní modely, <u>model 6165</u></p>	L x L				
	310 x 230		121 556	10	19,57
	660 x 300		167 899	10	20,34
 <p>Objímka, z pryže, pro spojení přepadového tělesa u Citaplex, Multiplex, Multiplex Trio, Rotaplex a Rotaplex Trio, obr. 12, <u>model 6167-417</u></p>	DN x d				
	32 x 28		117 245	10	2,21
 <p>Připojovací koleno, k Multiplex Trio, Rotaplex Trio a Rotaplex Trio F, není vhodné k Multiplex Trio MT5 a Rotaplex Trio RT5, <u>model 6161.98</u></p>	G x vnitřní-Ø				
	3/4 x 19		693 862	10	12,33



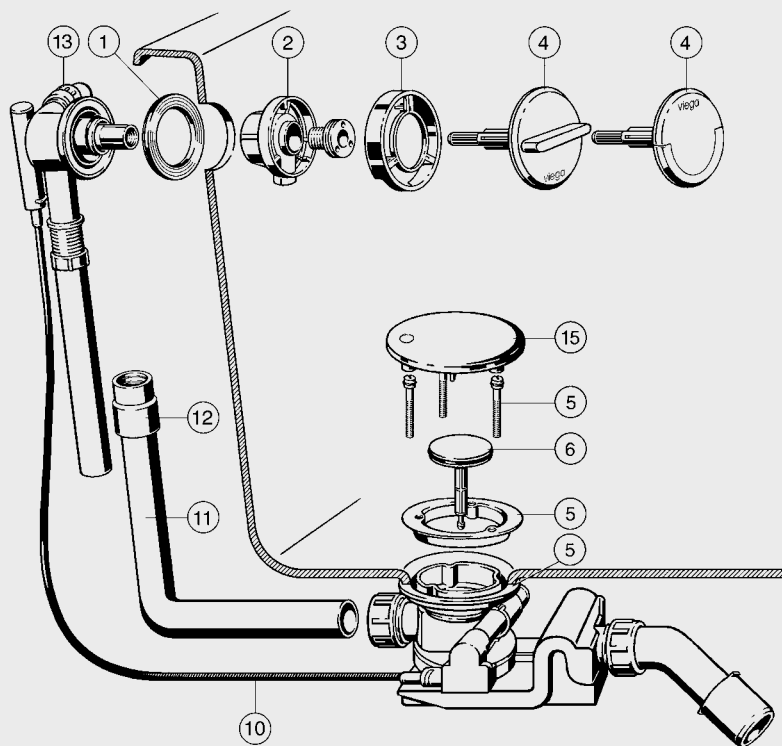

V5

	Objednací údaje	Předběžné balení	Art. č.	R. s.	EURO bez DPH
 <p>Těsnění, pro přepad Multiplex Trio a Rotaplex Trio, obr. 14, <u>model 6161.94</u></p> <p>Upozornění: Těsnění je zapotřebí pouze u koupacích van z oceli.</p>	<p>Ø x s</p> <p>76 x 3,5</p>		695 927	10	3,97
 <p>Distanční kroužek, do konstrukční řady 2005, k přítokovému tělesu, zabraňuje poškrábání vany na přepadu, <u>model 6161.22-597</u></p>	<p>d x H</p> <p>33 x 4</p>		300 128	10	0,22
 <p>Přítoková vložka, k Multiplex Trio a Rotaplex Trio, <u>model 6161.998</u></p>			581 640	10	34,28
 <p>Upevňovací šroub, pro přítokovou část modelu 6161.998, <u>model 6161.93</u></p>	<p>M x L</p> <p>M4 x 43</p>		587 017	10	6,63
 <p>Přítoková vložka, do konstrukční řady 2005 / 2006, s perlátorem, k Multiplex Trio a Rotaplex Trio, <u>model 6161.229</u></p>			300 012	10	27,09
 <p>Přítoková vložka, do konstrukční řady 2005 / 2006, s regulátorem proudu vody, k Multiplex Trio a Rotaplex Trio, <u>model 6161.239</u></p>			351 076	10	8,51
 <p>Vložka, do konstrukční řady 2004, k Rotaplex a Rotaplex Trio, se zvedákem a kuželkou ventilu, <u>model 6142</u></p>			450 434	14	19,46

Náhradní díly pro odtoky koupacích van a sprchových van:
Rotaplex Trio (designové provedení)



	Objednáací údaje	Předběžné balení	Art. č.	R. s.	EURO bez DPH
<p>Náhradní díly skupiny V1: Rotaplex Trio (designové provedení)</p>  <p>Těsnění, pro přepad Multiplex Trio MT3 / MT4 a Rotaplex Trio RT3 / RT4, obr. 1, model 6161.106</p>	<p>Ø x H 80 x 7,7</p>		632 311	14	11,87
 <p>Přítokový díl, pro přítok vody u Multiplex Trio MT3 / MT4 a Rotaplex Trio RT3 / RT4, s upevňovacím šroubem, obr. 2, model 6161.107</p>			632 304	14	34,10
 <p>Krycí rozeta, k zakrytí přítokového tělesa u Multiplex Trio MT3 / MT4 a Rotaplex Trio RT3 / RT4, obr. 3, model 6161.108</p>			632 298	10	36,16
 <p>Rozeta Visign MT3 / RT3, k Multiplex Trio a Rotaplex Trio, obr. 4, model 6161.109</p>	pochromováno		632 274	14	37,37
 <p>Rozeta Visign MT4 / RT4, k Multiplex Trio a Rotaplex Trio, obr. 4, model 6161.159</p>	pochromováno		632 281	14	37,37
 <p>Upevňovací sada, k Rotaplex a Rotaplex Trio, obr. 5, model 6142.91</p>			575 403	10	27,20
 <p>Kuželka ventilu, k Rotaplex a Rotaplex Trio, obr. 6, model 6142.90</p>			575 397	10	18,91

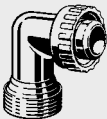



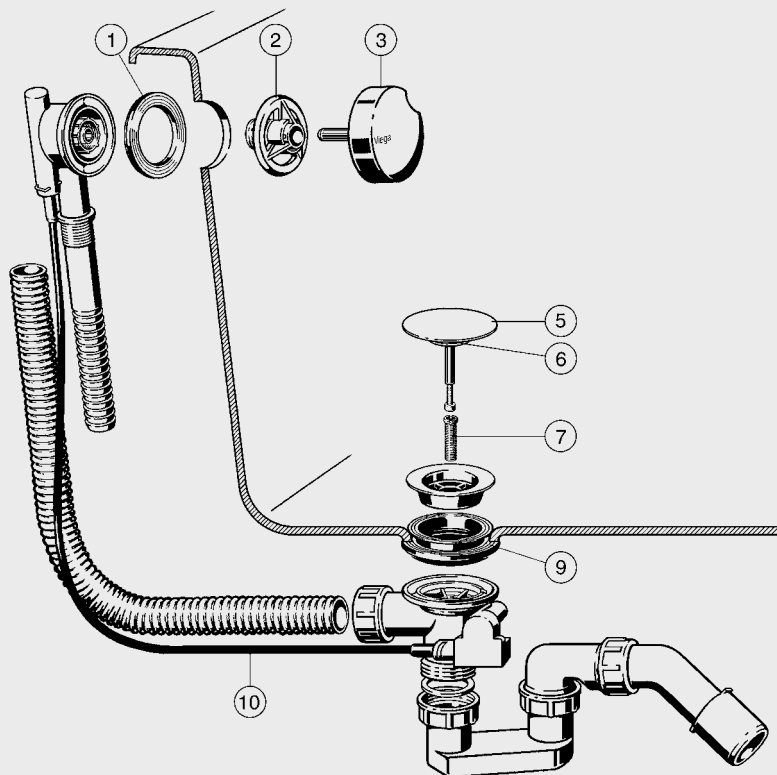

	Objednací údaje	Předběžné balení	Art. č.	R. s.	EURO bez DPH
 <p>Bovdenové táhlo, s nerezovým lankem, vhodný k Multiplex, Multiplex Trio, Rotaplex a Rotaplex Trio, obr. 10,</p> <p>pro normální vany, <u>model 6162-152</u></p> <p>pro zvláštní modely, <u>model 6163-152</u></p> <p>pro zvláštní modely, <u>model 6165-152</u></p>	L				
	540 mm		135 027	10	25,65
	725 mm		160 418	10	31,95
	1070 mm		147 969	10	42,02
 <p>Přepadová trubka, k Citaplex, Multiplex, Multiplex Trio, Rotaplex a Rotaplex Trio, obr. 11,</p> <p>pro normální vany a hluboké sprchovací vany, <u>model 6176-651</u></p> <p>pro zvláštní modely, <u>model 6163.45-651</u></p> <p>pro zvláštní modely, <u>model 6165</u></p>	L x L				
	220 x 180		113 124	10	5,97
	310 x 230		121 556	10	19,57
	660 x 300		167 899	10	20,34
 <p>Objímka, z pryže, pro spojení přepadového tělesa u Citaplex, Multiplex, Multiplex Trio, Rotaplex a Rotaplex Trio, obr. 12, <u>model 6167-417</u></p>	DN x d				
	32 x 28		117 245	10	2,21
 <p>Krytka, k Rotaplex a Rotaplex Trio, obr. 15, <u>model 6142.92</u></p>	Ø				
	120		695 941	10	25,49
 <p>Připojovací koleno, k Multiplex Trio, Rotaplex Trio a Rotaplex Trio F, není vhodné k Multiplex Trio MT5 a Rotaplex Trio RT5, <u>model 6161.98</u></p>	G x vnitřní-Ø				
	3/4 x 19		693 862	10	12,33



	Objednací údaje	Předběžné balení	Art. č	R. s.	EURO bez DPH
 <p>Montážní pomůcka, pro Multiplex Trio a Rotaplex Trio, model 6161.96</p>			632 342	10	6,30

Náhradní díly pro odtoky koupacích van a sprchových van:
Simplex



V5





	Objednací údaje	Předběžné balení	Art. č.	R. s.	EURO bez DPH	
Náhradní díly skupiny V1: Simplex						
	<p>Těsnění, pro přepad Citaplex, Multiplex, Multiplex Trio, Rotaplex a Rotaplex Trio, obr. 1, model 9959.4</p>	<p>Ø x Ø x H 76 x 48,5 x 5</p>	10	398 385	10	2,65
	<p>Příruba, k upevnění přepadu Multiplex (stará verze), obr. 2, model 9784.3-236</p>			477 608	90	7,16
	<p>Rozeta, k Simplex, od konstrukční řady 2009, model 6168.02</p>	pochromováno		657 406	10	14,15
	<p>Rozeta, k Simplex, model 6162.45-905</p>	pochromováno*		142 407	10	14,15
	<p>Kuželka ventilu, k Multiplex M3 / M4, Multiplex Trio MT3 / MT4 a Simplex, obr. 5, model 6168-035</p>	pochromovaná		215 392	10	9,29
	<p>Chlopňové těsnění, z pryže, pro kuželku ventilu Multiplex a Multiplex Trio, obr. 6, model 6162-268</p>	<p>Ø x Ø x H 42 x 26 x 5</p>		104 740	10	1,55
	<p>Šroub, pro upevnění vrchního dílu ventilu k Multiplex a Multiplex Trio, obr. 7, model 6162.45-593</p>	<p>M x L M12 x 28</p>		122 485	10	2,43

	Objednací údaje	Předběžné balení	Art. č.	R. s.	EURO bez DPH
 <p>Profilové těsnění, pro vrchní díl ventilu Multiplex a Multiplex Trio, obr. 9, <u>model 6162.473</u></p>	$\varnothing \times \varnothing \times H$ 76 x 43,5 x 21		398 378	10	2,87
 <p>Bovdenové táhlo, s nerezovým lankem, vhodný k Multiplex, Multiplex Trio, Rotaplex a Rotaplex Trio, obr. 10,</p> <p>pro normální vany, <u>model 6162-152</u></p> <p>pro zvláštní modely, <u>model 6163-152</u></p>	L				
	540 mm		135 027	10	25,65
	725 mm		160 418	10	31,95

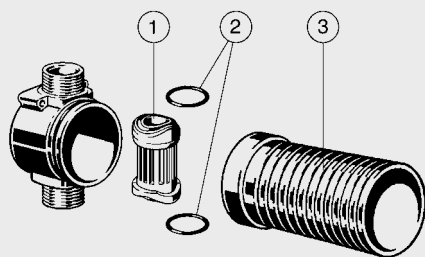
V5

**Náhradní díly pro odtoky koupacích van a sprchových van:
Trubkový přerušovač**

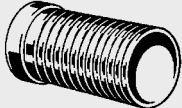

	Objednací údaje	Předběžné balení	Art. č.	R. s.	EURO bez DPH
 <p>Náhradní díly skupiny V1: Trubkový přerušovač</p> <p>Vložka, k podomítkovému trubkovému přerušovači, obr. 1, model 6161.82</p>			137 588	10	63,58
 <p>Sada těsnění, pro trubkový přerušovač, obr. 2, model 6161.84</p>	d x s 24 x 2,5		429 287	10	6,41
 <p>Nástavec, (zkracovatelný), obr. 3, model 6161.8-117</p>	d x L 54 x 100		160 623	15	1,77
 <p>Adaptér, k podomítkovému trubkovému přerušovači a k přípojovací soupravě, pro tlakovou zkoušku, model 6161.83</p>			147 051	10	40,69

**Náhradní díly pro odtoky koupacích van a sprchových van:
Tempoplex (1997-2001)**

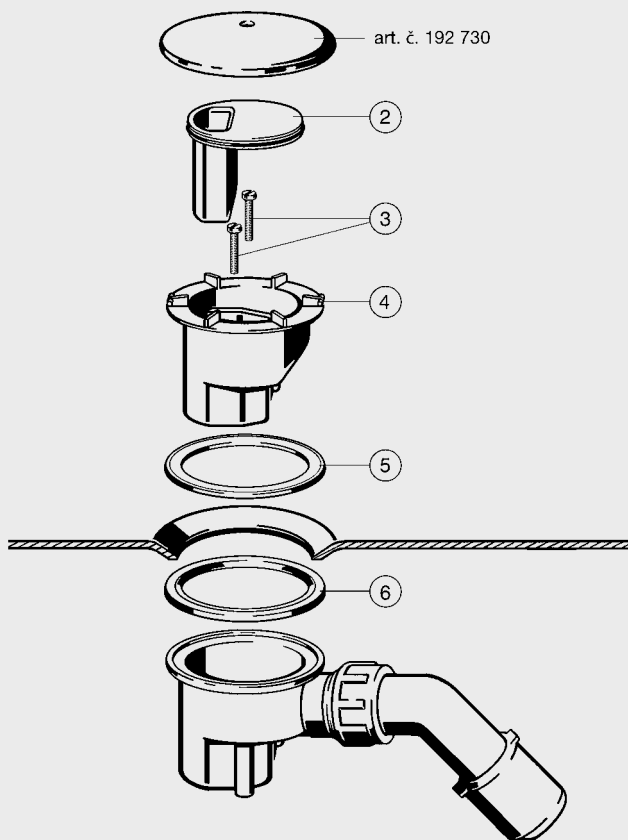



	Objednáací údaje	Předběžné balení	Art. č	R. s.	EURO bez DPH
 <p>Náhradní díly skupiny V1: Tempoplex (1997-2001)</p> <p>Ponorná trubka, od výrobní řady 1997-2001, obr. 2, model 6956.1-821</p>			318 260	90	2,72
 <p>Sada šroubů, k upevnění vrchního dílu tělesa od výrobní řady 1997-2001, obr. 3, model 6956.1-90C</p>	*		324 476	90	1,77
 <p>Vrchní díl tělesa, od výrobní řady 1997-2001, obr. 4, model 6956.1-253</p>	Ø x H 110 x 82		318 284	90	12,48
 <p>Těsnění, od výrobní řady 1997-2001, model 6956.1-182</p> <p>¹⁾ obr. 5 (položený nad vanou) ²⁾ obr. 6 (položený pod vanou)</p>	Ø x Ø 115 x 88 ¹ 114 x 86 ²		318 321 318 314	10 10	3,10 3,10
 <p>Ponorná trubka, do výrobní řady 1996, model 6956-632</p>	*		177 829	90	1,12
 <p>Příruba, do výrobní řady 1996, model 6956-820</p>	Ø x Ø 113 x 61		192 204	90	14,79

* = Dodávka pouze z dobehu skladových zásob

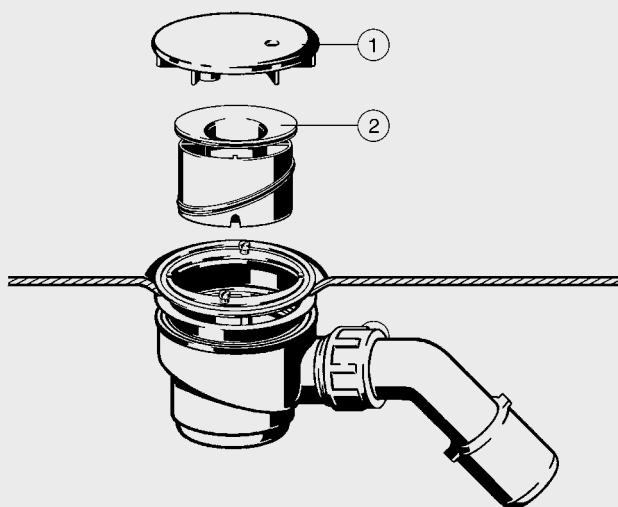
**Náhradní díly pro odtoky koupacích van a sprchových van:
Tempoplex (od 2001)**



	Objednací údaje	Předběžné balení	Art. č	R. s.	EURO bez DPH
 <p>Náhradní díly skupiny V1: Tempoplex (od 2001)</p> <p>Přestavovací sada, na vybavovací sadu (krycí víko) s uzavřenými pouzdry pro hlavy šroubů (skládá se ze šroubů s O-kroužkem a pochromované vybavovací sady), od výrobní řady 2001, obr. 1, <u>model 6958.99</u></p>	Ø 112		581 633	90	21,00
 <p>Ponorná trubka, od výrobní řady 2001, obr. 2, <u>model 6958.1-821</u></p>			450 229	90	2,96
 <p>Síto, pro Tempoplex model 6958 (staré provedení), <u>model 6958.96</u></p>			625 221	90	7,69

**Náhradní díly pro odtoky koupacích van a sprchových van:
Tempoplex (od 2006)**

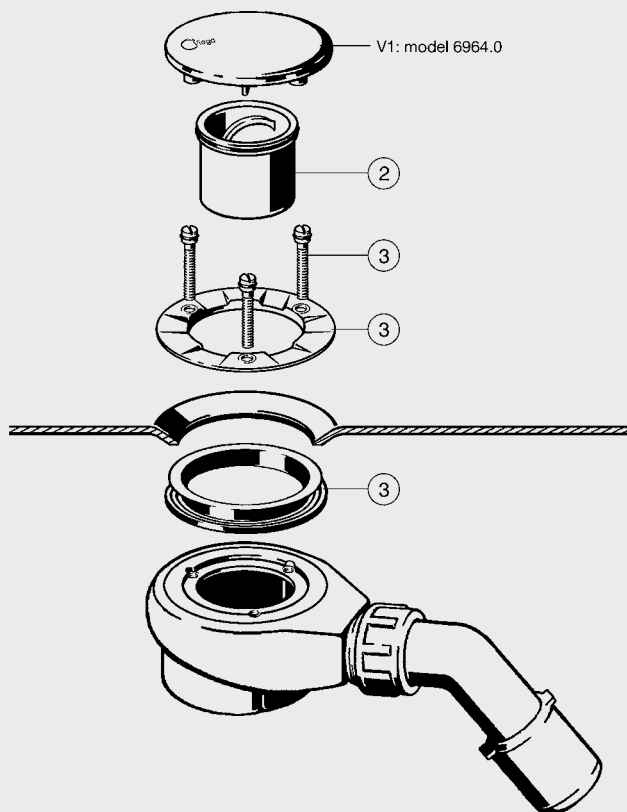



	Objednací údaje	Předběžné balení	Art. č.	R. s.	EURO bez DPH
	Náhradní díly skupiny V1: Tempoplex (od 2006)				
	Ponorná trubka, pro Tempoplex, obr. 2, model 6961.99		582 982	90	4,79
	Ponorná trubka, pro Tempoplex 60 mm, obr. 2, model 6963.99		696 399	90	5,69
	Sada příslušenství, pro odtokový otvor Ø 90 mm, (skládá se ze šroubů, příruby z nerez a těsnění), obr. 3, model 6960.98		582 975	90	18,10
	Profilové těsnění, pro odtok Ø 90 mm, model 6961.95				
	Ø x Ø x H		632 656	90	3,73
	116 x 81 x 4,5 116 x 90 x 15 116 x 90 x 26,5		632 663 632 670	90 90	6,62 6,92
	Sada šroubů, vhodný k Rotaplex, Rotaplex Trio, Tempoplex a Domoplex, model 6961.94				
	M x L		632 687	90	4,55
	M5 x 30 M5 x 42 M5 x 78		632 694 632 700	90 90	8,10 16,62
	Zátka, pro Tempoplex a Tempoplex Plus, od výrobní řady 2010, model 6961.93				
	Ø		675 387	90	4,14
	30				

	Objednací údaje	Předběžné balení	Art. č	R. s.	EURO bez DPH
 <p data-bbox="422 250 554 313">Síto, pro Tempoplex, model 6961.96</p>			582 951	90	7,63

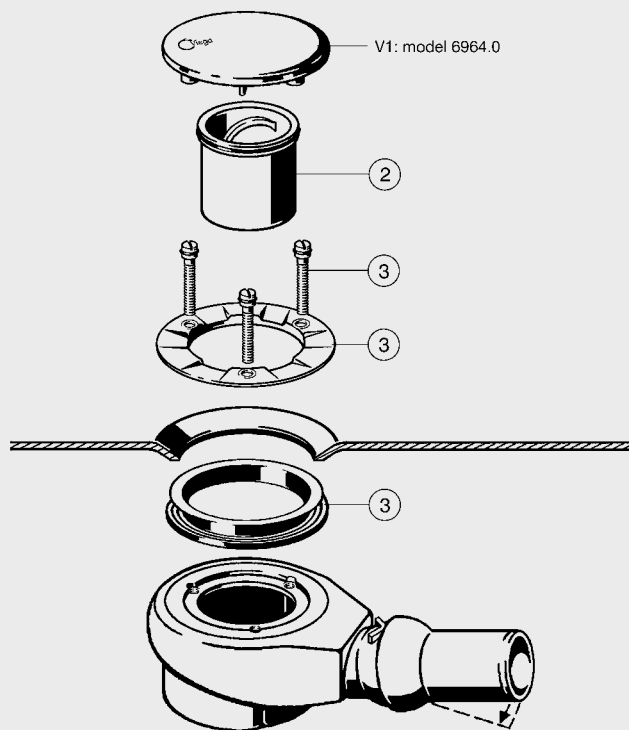
Náhradní díly pro odtoky koupacích van a sprchových van:
Tempoplex Plus

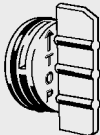

V5

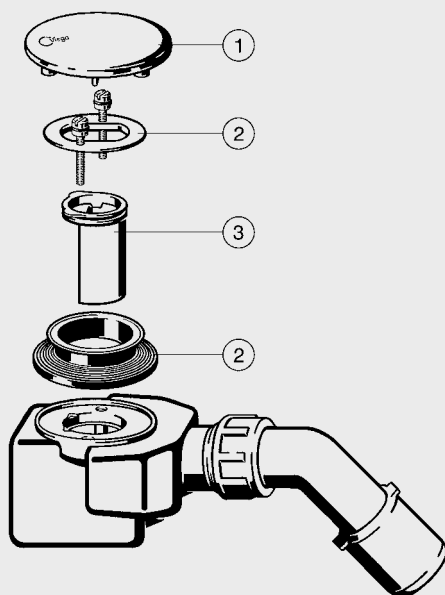

	Objednací údaje	Předběžné balení	Art. č.	R. s.	EURO bez DPH
 <p>Náhradní díly skupiny V1: Tempoplex Plus</p> <p>Ponorná trubka, pro Tempoplex Plus, obr. 2, model 6960.99</p>			582 968	90	4,79
 <p>Sada příslušenství, pro odtokový otvor Ø 90 mm, (skládá se ze šroubů, příruby z nerezí a těsnění), obr. 3, model 6960.98</p>			582 975	90	18,10
 <p>Zátka, pro Tempoplex a Tempoplex Plus, od výrobní řady 2010, model 6961.93</p>	Ø 30		675 387	90	4,14
 <p>Síto, pro Tempoplex, model 6961.96</p>			582 951	90	7,63

Náhradní díly pro odtoky koupacích van a sprchových van:
Domoplex (od 1996)





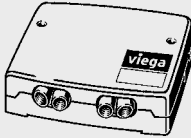
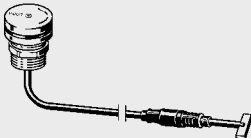

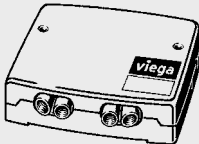
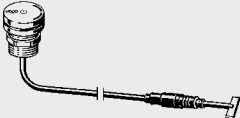

V5

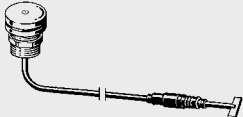
	Objednací údaje	Předběžné balení	Art. č.	R. s.	EURO bez DPH
 <p>Náhradní díly skupiny V1: Domoplex (od 1996)</p> <p>Domoplex-vybavovací sada, (krycí víko), k doplnění funkčních jednotek Domoplex,</p> <p>pro sprchovací vany s odtokovým otvorem Ø 52 mm, <u>model 6930.0</u></p> <p>pro sprchovací vany s odtokovým otvorem Ø 65 mm, <u>model 6931.0</u></p>	Ø				
	75 pochromováno	10	649 968	90	8,10
	90 pochromováno	10	649 975	90	10,76
 <p>Sada příslušenství, pro odtokový otvor Ø 52 mm, (skládá se ze šroubů, nerezové příruby a těsnění), od výrobní řady 1996, obr. 2, <u>model 6928.1-90C</u></p>			232 405	90	5,74
 <p>Sada příslušenství, pro odtokový otvor Ø 65 mm, (skládá se ze šroubů, nerezové příruby a těsnění), od výrobní řady 1996, obr. 2, <u>model 6929.1-90C</u></p>			330 835	90	11,59
 <p>Ponorná trubka, od výrobní řady 1996, obr. 3, <u>model 6928.1-821</u></p>			317 232	90	1,48
 <p>Ponorná trubka, pro Domoplex do výrobní řady 1996, <u>model 6928-821</u></p>			290 856	90	1,30

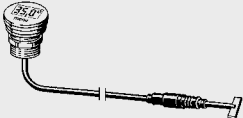
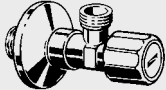

	Objednávací údaje	Předběžné balení	Art. č.	R. s.	EURO bez DPH
 <p>Náhradní díly skupiny V1: Multiplex Trio E</p> <p>Multiplex Trio E-mísicí jednotka, pro model 6146, elektronická mísicí jednotka pro elektronicky řízené plnění koupací vany, s pamět'ovou funkcí pro teplotu, množství přítokové vody a výšku plnění, 3 definovatelné přednastavení, ruční přepínací funkce vtok vany / ruční sprcha, elektrické otvírání / zavírání soupravy Viega, ruční překlenutí uzávěry 38°C, síťové připojení (100–240 V AC / 50–60 Hz), podle DIN EN 1111, <u>model 6146.90</u></p>			662 851	10	1352,96
 <p>Multiplex Trio E-ovládací prvek, pro model 6146, otočný regulátor, signální kroužek LED, elektronický prvek s přípojným vedením 3 m (s možností prodloužení), <u>model 6146.20</u></p>	pochromováno		662 332	10	285,06
 <p>Multiplex Trio E-otočný regulátor, pro model 6146, obsluha ovládacího prvku, <u>model 6146.21</u></p>	pochromováno		662 349	10	58,27
 <p>Multiplex Trio E2-mísicí jednotka, pro model 6146.2, elektronická mísicí jednotka pro elektronicky řízené plnění koupací vany, s pamět'ovou funkcí pro teplotu, množství přítokové vody a výšku plnění, 3 definovatelné přednastavení, ruční přepínací funkce vtok vany / ruční sprcha, elektrické otvírání / zavírání soupravy Viega, ruční překlenutí uzávěry 38°C, síťové připojení (100–240 V AC / 50–60 Hz), podle DIN EN 1111, <u>model 6146.214</u></p>			684 648	10	1461,05
 <p>Multiplex Trio E2-ovládací prvek, (vypnuto / zapnuto, teplá / studená voda), pro model 6146.2, signální kroužek LED, elektronický prvek s přípojným vedením 3 m (s možností prodloužení), <u>model 6146.210</u></p>	pochromováno		684 600	10	289,51

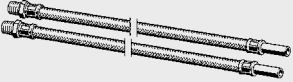
V5

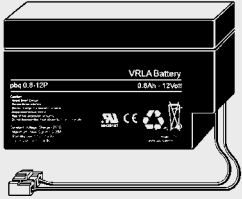



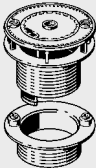
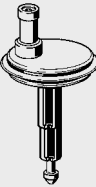



	Objednací údaje	Předběžné balení	Art. č.	R. s.	EURO bez DPH
	Multiplex Trio E2-otočný regulátor, (vypnuto / zapnuto, teplá / studená voda), pro model 6146.2, obsluha ovládacího prvku, model 6146.212	pochromováno	684 624	10	58,21
	Multiplex Trio E2-ovládací prvek, (přítok vody + / -, přepnutí na ruční sprchu), pro model 6146.2, signální kroužek LED, elektronický prvek s přípojným vedením 3m (s možností prodloužení), model 6146.211	pochromováno	684 617	10	288,69
	Multiplex Trio E2-otočný regulátor, (přítok vody + / -, přepnutí na ruční sprchu), pro model 6146.2, obsluha ovládacího prvku, model 6146.213	pochromováno	684 631	10	58,21
	Multiplex Trio E3-mísicí jednotka, pro model 6146.215, elektronická mísicí jednotka pro elektronicky řízené plnění koupací vany, s pamět'ovou funkcí pro teplotu, množství přítokové vody a výšku plnění, 3 definovatelné přednastavení, ruční přepínací funkce vtok vany / ruční sprcha, elektrické otvírání / zavírání soupravy Viega, ruční překlenutí uzávěry 38°C, s flexibilními přípojnými hadicemi, síť'ové připojení (100–240 V AC / 50–60 Hz), podle DIN EN 1111, model 6146.217		684 686	10	1419,50
	Multiplex Trio E3-prvek s displejem, pro model 6146.215, elektronický prvek s přípojným vedením 3 m (s možností prodloužení), model 6146.216		684 679	10	719,89
	Multiplex Trio E-rohový ventil, pro všechny modely Multiplex Trio E, model 6146.30	G x G x DN 1/2 x 1/2 x 12	671 037	10	34,94





	Objednací údaje	Předběžné balení	Art. č	R. s.	EURO bez DPH
 <p>Multiplex Trio E-svěrné šroubení, pro rohový ventil Multiplex Trio E, <u>model 6146.31</u></p>	G x DN 1/2 x 12		671 044	10	6,41
 <p>Multiplex Trio E-připojovací hadice, flexibilní (sada obsahuje 2 kusy), pro připoj teplé a studené vody, pro všechny modely Multiplex Trio E, <u>model 6146.32</u></p>	R x L x DN 1/2 x 500 x 12		671 051	10	39,47
 <p>Multiplex Trio E-připojovací hadice, flexibilní (sada obsahuje 2 kusy), pro připoj smíšené vody, pro všechny modely Multiplex Trio E, <u>model 6146.33</u></p>	R x L x Rp 1/2 x 300 x 1/2		671 068	10	34,28
 <p>Multiplex Trio E-filtr, pro rohový ventil Multiplex Trio E, <u>model 6146.34</u></p>			671 075	10	9,18
 <p>Multiplex Trio E-baterie, pro všechny modely Multiplex Trio E, <u>model 6146.35</u></p>			671 082	10	87,46





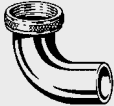

V5

	Objednáací údaje	Předběžné balení	Art. č.	R. s.	EURO bez DPH
Náhradní díly skupiny V1: Multiplex Trio F					
	Multiplex Trio F-krycí víko, k našroubování na přítokový prvek, <u>model 6145.390</u>	Ø 74 pochromováno	683 566	10	87,79
	Multiplex Trio F-přítokový prvek, s dvěma vrchními díly ventilu k našroubování, <u>model 6145.192</u>		683 580	10	39,14
	Kuželka ventilu, k Multiplexu Trio F, <u>model 6145.391</u>		690 571	10	19,96
	Připojovací koleno, pro Multiplex Trio F, <u>model 6145.392</u>	G x vnitřní-Ø 3/4 x 19	693 879	10	16,20

	Objednací údaje	Předběžné balení	Art. č	R. s.	EURO bez DPH
Náhradní díly skupiny V1: Rotaplex Trio F					
	Rotaplex Trio F-krycí víko, k našroubování na přítokový prvek, <u>model 6145.190</u>	\varnothing 115 pochromováno	683 559	10	97,52
	Multiplex Trio F-přítokový prvek, <u>model 6145.191</u>		683 573	10	19,35
	Kruželka ventilu, k Rotaplex Trio F, <u>model 6145.193</u>		690 564	10	16,60
	Připojovací koleno, k Multiplex Trio, Rotaplex Trio a Rotaplex Trio F, není vhodné k Multiplex Trio MT5 a Rotaplex Trio RT5, <u>model 6161.98</u>	G x vnitřní- \varnothing 3/4 x 19	693 862	10	12,33







	Objednáací údaje	Předběžné balení	Art. č.	R. s.	EURO bez DPH
	Náhradní díly skupiny V1: Náhradní díly (různé)				
	Kuželka ventilu, k Multiplex M3 / M4, Multiplex Trio MT3 / MT4 a Simplex, obr. 5, <u>model 6168-035</u>	pochromovaná	215 392	10	9,29
	Rozeta, z nerezí, k Citaplex, <u>model 6176,9-545</u>		118 785	10	4,20
	Šroub, z nerezí, k připevnění rozety Citaplex, <u>model 6176-153</u>	M x L M4,8 x 13	120 559	10	0,33
	Příruba, k přepadu Citaplex, <u>model 6176-236</u>		111 267	90	1,18
	Kuličkový řetěz, <u>model 9925,290</u>	L 500 700	105 211 104 221	60 90	1,52 4,14
	Vrchní díl ventilu, z nerezí, ke staršímu provedení řetězové soupravy, se sítlem, <u>model 6211-454</u>	Ø 70	102 364	10	2,65
	Rozeta, k Simplex, <u>model 6162.45-905</u>	pochromováno*	142 407	10	14,15
	Vrchní díl ventilu, z nerezí, k Citaplex, s křížem, <u>model 6211KZ-454</u>	Ø 70	114 015	10	2,98





	Objednávací údaje	Předběžné balení	Art. č.	R. s.	EURO bez DPH
 <p>Vrchní díl ventilu, z nerezí, k Varioplex, <u>model 7531-454</u></p>	Ø 70	10	141 059	10	7,19
 <p>Kruželka ventilu, s Klíck-uzavírací technikou, vhodná k modelům 6177.45 a 6977, <u>model 6977.9</u></p>	pochromováno		585 334	10	58,36
 <p>Chlopňové těsnění, vhodné k modelům 6177.45 a 6977, <u>model 6977.91</u></p>	Ø x Ø x H 44 x 30 x 4,5		585 341	10	3,25
 <p>Šroub, z nerezí, <u>model 5111V-593</u></p>	M x L M6 x 35	50	282 523	10	0,55
 <p>Odtokové šroubení, z mosazi, <u>model 1328</u></p>	G x DN (d) lesklé 1 1/4 x 32 1 1/2 x (38)*	10 10	127 657 122 041	90 90	10,41 13,01
 <p>Připojovací šroubení, z mosazi, s plochým těsněním, <u>model 1325</u></p>	G x DN (d) lesklý 1 1/4 x 32 1 1/2 x (38)	5 10	110 482 114 053	90 90	3,14 3,79
 <p>Vložka, k podomítkovému trubkovému přerušovací, obr. 1, <u>model 6161.82</u></p>			137 588	10	63,58

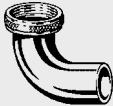



	Objednací údaje	Předběžné balení	Art. č.	R. s.	EURO bez DPH
 <p>Ventilová zátka, s trojúhelníkovým háčkem, <u>model 9933</u></p>	Ø				
	45,5 43,5	25 25	102 692 107 819	10 10	2,32 2,32
 <p>Napínací kotouč, z oceli, pozinkovaný, <u>model 9952-571</u></p>	Ø x Ø x H 68 x 48 x 0,5		125 608	10	1,00
 <p>Těsnění, pro odtokový oblouk 45°, <u>model 9967V</u></p>	Ø x Ø x H 42 x 37 x 9,5	25	679 965	90	0,59
 <p>Těsnění, pro odtokové ventily s Ø vrchního dílu 70 mm, <u>model 9959.1-182</u></p>	Ø x Ø x H 70 x 50 x 7		103 262	10	1,44
 <p>Profilové těsnění, pro vrchní díl ventilu Multiplex a Multiplex Trio, obr. 9, <u>model 6162.473</u></p>	Ø x Ø x H 76 x 43,5 x 21		398 378	10	2,87
 <p>Těsnění, pro přepad Citaplex, Multiplex, Multiplex Trio, Rotaplex a Rotaplex Trio, obr. 1, <u>model 9959.4</u></p>	Ø x Ø x H 76 x 48,5 x 5	10	398 385	10	2,65



	Objednací údaje	Předběžné balení	Art. č.	R. s.	EURO bez DPH
 <p>Náhradní díly skupiny V2: Náhradní díly (různé)</p> <p>Krytka, kulatá, pro univerzální a vřetenové ventily Visign V1, model 5430.9</p>	pochromováno		585 280	10	34,50
	 <p>Krytka, hranatá, pro univerzální a vřetenové ventily Visign V2, model 5434.9</p>	pochromováno		585 303	10
 <p>Klick-krytka, kulatá, pro univerzální a vřetenové ventily Visign V1, model 5431.9</p>		pochromováno		585 297	10
	 <p>Klick-krytka, hranatá, pro univerzální a vřetenové ventily Visign V2, model 5435.9</p>	pochromováno		585 310	10
 <p>Těsnění, pro univerzální a vřetenové ventily Visign V1, model 5431.91</p>		Ø x Ø x H 41 x 30 x 4,5		585 327	10
	 <p>Krytka, pro vypouštěcí ventil, model 5413.0</p>	pochromováno		446 109	10
 <p>Rozeta, pro zápachový uzávěr Eleganta, model 5788.80</p>		DN x Ø x H 32 x 80 x 15 pochromováno		603 502	90







	Objednací údaje	Předběžné balení	Art. č.	R. s.	EURO bez DPH
	Ø x Ø x H 23 x 60 x 12 pochromováno		613 549	90	6,21
	DN x Ø x H 32 x 66 x 15 lesklá	50	104 245	12	2,67
	DN x Ø x H 40 x 80 x 15 pochromováno	25	127 787	12	4,41
	DN x Ø x H 32 x 80 x 24 pochromováno	10	110 628	10	7,96
	DN x Ø x H pochromováno 32 x 70 x 35 32 x 85 x 50 40 x 85 x 50		104 962 111 380 128 722	12 12 12	9,61 13,62 13,62
	Ø x Ø x H 70 x 38 x 14 pochromováno		258 573	11	4,41
	DN 32 pochromováno bílá	10 10	112 547 120 603	90 90	7,28 1,95

	Objednáací údaje	Předběžné balení	Art. č	R. s.	EURO bez DPH
	Přívzdušňovač trubek, <u>model 5691</u>	G 1/2 pochromováno	116 248	90	14,49
	Vrchní díl ventilu, z nerezí, <u>model 5111-454</u>	Ø 60	101 107	10	2,65
	Ventilová zátka, s trojúhelníkovým háčkem, <u>model 9933</u>	Ø 38,5 40,5	25 103 934 25 108 038	10 10	1,99 2,10
	Přípojovací šroubení, z mosazi, s plochým těsněním, <u>model 1325</u>	G x DN (d) lesklý 1 1/4 x 32 1 1/2 x (38)	5 110 482 10 114 053	90 90	3,14 3,79
	Odtokové hrdlo, z umělé hmoty, možno lepit, <u>model 1325K</u>	G x DN 1 1/4 x 32 1 1/2 x 40	25 123 048 25 113 162	90 90	1,89 2,42
	Odtokové šroubení, z mosazi, <u>model 1328</u>	G x DN (d) lesklé 1 1/4 x 32 1 1/2 x (38)*	10 127 657 10 122 041	90 90	10,41 13,01
	Sítko, z nerezí, <u>model 5115-563</u>	Ø 60	115 258	10	2,43
	Spodní díl ventilu, <u>model 5121-667</u>	G 1 1/4 mat - poniklované	109 653	10	4,53

	Objednací údaje	Předběžné balení	Art. č.	R. s.	EURO bez DPH
	Těsnění, k univerzálním ventilům, <u>model 9959 V</u>	Ø x Ø x H 65 x 50 x 5 šedá	25 282 592	10	1,22
	Šroub, z nerezí, <u>model 5111V-593</u> ¹⁾ poniklovaná mosaz	M x L M6 x 55 M6 x 60 M6 x 80 M6 x 100 ¹	50 50 50 25 282 486 282 493 282 509 282 516	10 10 10 10	1,33 1,44 2,32 2,98
	Přesuvná matice, <u>model 1325V-654</u>	G lesklé 1 1/4 1 1/2 1 1/4 pochromováno	50 50 10 192 907 192 921 192 914	11 11 11	2,80 3,74 3,07
	Přesuvná matice, <u>model 1325-654</u>	G pochromováno 1 1/2 1	 118 471 108 748	11 11	4,01 2,67
	Těsnění, <u>model 9957V</u>	Ø x Ø x H 24 x 30 x 2 39 x 30 x 2 45 x 36 x 2 56,5 x 46 x 3	10 100 100 100 667 399 193 560 193 553 281 137	10 10 10 10	0,54 0,22 0,33 0,33
	Těsnění, pro stavitelnou trubku, <u>model 9955V</u>	Ø x Ø x H 40 x 28 x 5	100 595 197	10	0,22
	Těsnění, kónické, pro stavitelné, podlahové a odtokové trubky umyvadlových a bidetových zápachových uzávěrů, <u>model 9965.3V</u>	(pro G) Ø (1 1/4) 32 (1 1/2) 40	100 10 193 522 667 412	11 10	0,40 0,29

	Objednací údaje	Předběžné balení	Art. č	R. s.	EURO bez DPH
 <p>Těsnění, kónické, pro stavitelné, podlahové a odtokové trubky umyvadlových zápachových uzávěrů, <u>model 9965V</u></p>	(pro G) Ø (1 1/2) 40	100	193 515	90	0,18
 <p>Těsnící kotouč, pro přípoj odpadní hadice, <u>model 9968V</u></p>	x H 30,5 x 2	10	667 719	10	0,54
 <p>Těsnění, kónické, k zápachovým uzávěrům z umělé hmoty, <u>model 9965-182</u></p>	(pro G) Ø (1 1/4) 34		110 130	10	0,66
 <p>Sada těsnění, <u>model 9971.5</u></p>			122 782	10	38,15

	Objednáací údaje	Předběžné balení	Art. č.	R. s.	EURO bez DPH	
 <p>Náhradní díly skupiny V3: Náhradní díly (různé)</p> <p>Přípojovací šroubení, z mosazi, s plochým těsněním, model 1325</p>	G x DN (d)					
	lesklý 1 1/4 x 32 1 1/2 x (38)	5 10	110 482 114 053	90 90	3,14 3,79	
 <p>Šroub, z nerezí, model 5111V-593</p>	M x L M6 x 80	50	282 509	10	2,32	
 <p>Těsnění, k dřezovým odtokům, model 9954.92-V</p>	Ø x Ø x H 69 x 42 x 9	25	282 578	10	1,00	
 <p>Těsnění, model 9957V</p>	Ø x Ø x H 39 x 30 x 2 45 x 36 x 2 56,5 x 46 x 3	100 100 100	193 560 193 553 281 137	10 10 10	0,22 0,33 0,33	
	 <p>Kluzný kroužek, model 7985.2-69V</p>	Ø x Ø x H 45 x 40,5 x 4	100	282 585	60	0,19
		 <p>Přesuvná matice, pro odtokové ventily a zápachové uzávěry, model 792-654</p>	G x DN 1 x 25 1 1/4 x 32 1 1/2 x 40 2 x 50		104 443 104 900 557 652 117 054	60 60 60 60
 <p>Držák řetízku, z mosazi, s uzavíracími ploškami, s matkou, těsněním a trojhranným háčkem, model 9918</p>	M x L mat - poniklované M6 x 10 M6 x 18 M6 x 35	500	110 413 118 907 117 337	90 90 10	1,18 1,42 4,31	

	Objednací údaje	Předběžné balení	Art. č.	R. s.	EURO bez DPH
 <p>Kuličkový řetizek, <u>model 9925.290</u></p>	L				
	250		104 542	60	0,94
	300		106 621	60	1,00
	400		110 611	60	1,13
 <p>Kuličkový řetizek, z mosazi, s namontovaným řetízovým držákem, <u>model 9928.190</u></p>	M x L x L				
	M6 x 10 x 300		103 354	60	1,75
	M6 x 35 x 250		113 872	90	3,96
	M6 x 35 x 300		112 349	90	4,32
 <p>Ventilová zátka, s trojúhelníkovým háčkem, <u>model 9933</u></p>	Ø				
	23,5	25	114 480	10	1,88
	45,5	25	102 692	10	2,32
	50,5	25	111 939	10	2,65
	56,5		120 986	10	3,10
 <p>Ventilová zátka, s kroužkem, <u>model 9933.31</u></p>	Ø				
	45,5		107 352	10	3,21
 <p>Ventilová zátka, s trojúhelníkovým háčkem, <u>model 9934</u></p>	Ø				
	45,5	25	109 394	10	2,32
 <p>Ventilová zátka, s kroužkem, <u>model 9934.31</u></p>	Ø				
	45,5	25	107 987	10	3,21

	Objednáací údaje	Předběžné balení	Art. č.	R. s.	EURO bez DPH
Náhradní díly skupiny V4: Náhradní díly (různé)					
	Chlopné těsnění, pro přípojovací oblouky a hrdla WC, <u>model 3811-268</u>	Ø x Ø x H 127 x 72 x 14	112 103	71	2,14
	Těsnění, pro spoj splachovací trubky WC, <u>model 3817.62</u>	Ø x Ø x H 58 x 43 x 25	682 941	71	2,57
	Montážní sada, krycí příslušenství, pro závěsná WC, <u>model 3817.816-897</u>	pochromováno	107 505	71	3,97
	Chlopné těsnění, pro přípojovací oblouk 3228 (starý model) pro pisoáry, <u>model 3228-268</u>	Ø x H 84 x 34	137 229	10	7,08
	Chlopné těsnění, pro přípojovací oblouk 3228, jakož i pro zápachové uzávěry 7985.94 a 5725.94 pro pisoáry, <u>model 7985.94-268</u>	Ø x H 71,2 x 28	129 569	10	4,20
	Chlopné těsnění, pro přípojovací hrdla 3229 k pisoárům, <u>model 3225-268</u>	Ø x H 80,5 x 25*	142 100	10	7,63
	Chlopné těsnění, pro přípojovací oblouky 3228 a 3228.5 jakož i pro přípojovací hrdlo 3229 k pisoárům, <u>model 7989.270-268</u>	Ø x H 66 x 22	127 626	10	3,43

	Objednací údaje	Předběžné balení	Art. č	R. s.	EURO bez DPH
 <p>Chlopněvé těsnění, pro odsávací tvarovky model 3235, <u>model 9782-268</u></p>	<p>Ø x H 79,5 x 27,5</p>		138 714	10	13,93
 <p>Chlopněvé těsnění, pro odsávací tvarovky model 3233.8 a 3233.9, <u>model 3233.220</u></p>	<p>Ø x H 70 x 27,5</p>		582 944	10	13,93

V5

