

Platný od 01. 04. 2005

Dodavatelský program



Flexibilní technika

www.meibes.cz

Obsah

Plnopřetlačné pancéřované tlakové hadice	2
Oplet pozink	5
Oplet nerez	12
Příslušenství pro hadice	18
Sanitární pancéřované tlakové hadice	19
Vnitřní trubky z ušlechtilé oceli	21
Inoflex – montážní souprava	22
Příslušenství pro inoflex	23
Flexigas – propojovací hadice na plyn	24



Meiflex – Pancéřované tlakové hadice

Pro rychlé spojování u sanitárních, vytápěcích a klimatizačních systémů

- EPDM odolné vůči vodě a prostředkům proti zamrzání na bázi glykolu
- Pozinkované ocelové opletení pro použití v průmyslových a vytápěcích systémech
- Opletení z nerezové oceli pro systémy pitné a užitkové vody, sanitární a klimatizační systémy
- Sanitární hadice (DN 8, 10, 13) certifikovány na pitnou vodu
- Kvalita přezkušovaná VÚPS Praha a TSÚ PIEŠŤANY
- Pro provozní teploty od -20 °C do +100 °C
- Provozní tlak DN 8, 10, 13 – 15 bar; DN 16 – 12 bar; DN 19 až 32 – 10 bar; DN 40 až 70 – 6 barů
- Zamezení vzniku pnutí a přenosu hluků
- Přípojky z poniklované mosazi
- Pozor: při možnosti kondenzace např. při použití u klimatizačních systémů, je bezpodmínečně nutné použít pancéřované hadice opláštěné ušlechtilou ocelí
- Hadice s pozinkovaným opletením nedoporučujeme izolovat
- V případě izolování hadice s nerezovým opletem konzultujte izolační materiál s výrobcem izolace
- Na hadice Meiflex poskytujeme pozáruční servis na dobu tří let, formou výměny vadného výrobku v sídle naší společnosti (přesné znění viz. příloha k všeobecným obchodním a dodacím podmínkám).



Hadice na míru do 48 hodin!

Technické parametry

Výpočet tlakových ztrát hadic Meiflex

$$P = (T \times L) \times R \text{ (bar)}$$

P = tlaková ztráta (bar)

T = tlaková ztráta hadice na 1 m, diagram 1, (hodnota T platí pro přímo namontovanou hadici)

L = délka hadice (m)

R = tlaková ztráta obou koncovek (matka nebo závit), diagram 2

Při použití kolena $R = R \times 1,5$

Při použití dvou kolena $R = R \times 3$

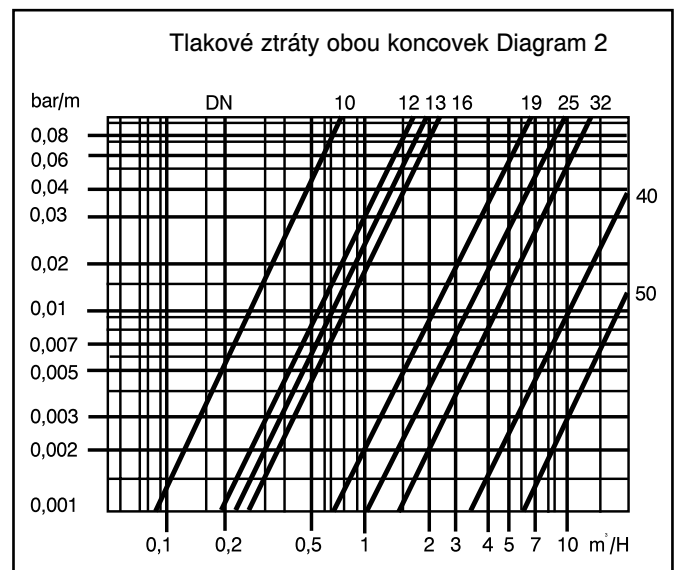
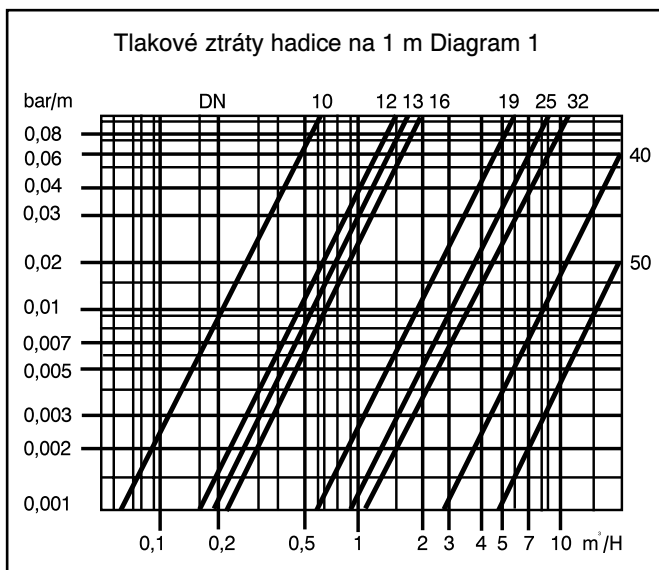

Příklad 1: hadice DN 13 délka 500 mm MATKA – ZÁVIT, průtok 1000 l/h

$$P = (0,026 \times 0,5) + 0,023 = 0,036 \text{ baru}$$

Příklad 2: hadice DN 25 délka 800 mm MATKA – KOLENO, průtok 1500 l/h

$$P = (0,03 \times 0,8) + (0,025 \times 1,5) = 0,062 \text{ baru}$$

Hadice montované do oblouku

Nominální a minimální rozměry hadic

Hadice montovaná přímo

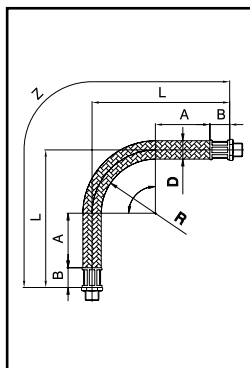

DN	D	R	A	B	L	Z/∅90°	Z/∅180°	Z/∅360°	L 1 mini	I 1
8	12	27	27	18	78	132	174	258	50	10
10	14	40	40	20	107	183	246	258	50	10
13	18	60	60	22	151	258	352	540	70	15
16	22	70	70	25	176	300	410	630	85	15
19	27	80	80	29	202	344	470	722	90	20
25	34	100	100	33	250	423	580	894	115	25
32	44	160	160	37	379	645	896	1398	130	30
40	54	180	180	50	437	743	1026	1592	150	40
50	64	230	230	56	548	933	1294	2016	200	80
60	74	350	350	66	803	1382	1932	3032	350	230
70	84	500	500	72	114	1929	2714	4284	500	380

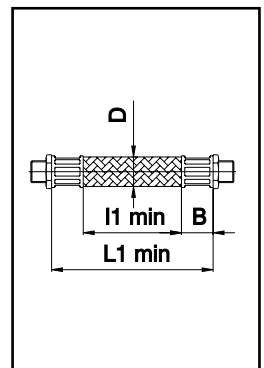

Návod na montáž

Bezpečná funkce hadic Meiflex závisí na správném způsobu instalace. Hadice musí být nainstalovány tak, aby nebyly překrouceny nebo zlomeny, a musí být bezpodmínečně dodržen rádius ohybu. Hadice musí být nainstalovány s délkovou rezervou vzhledem k možnosti nepatrné změny délky působením tlaku nebo teploty.

Špatná montáž

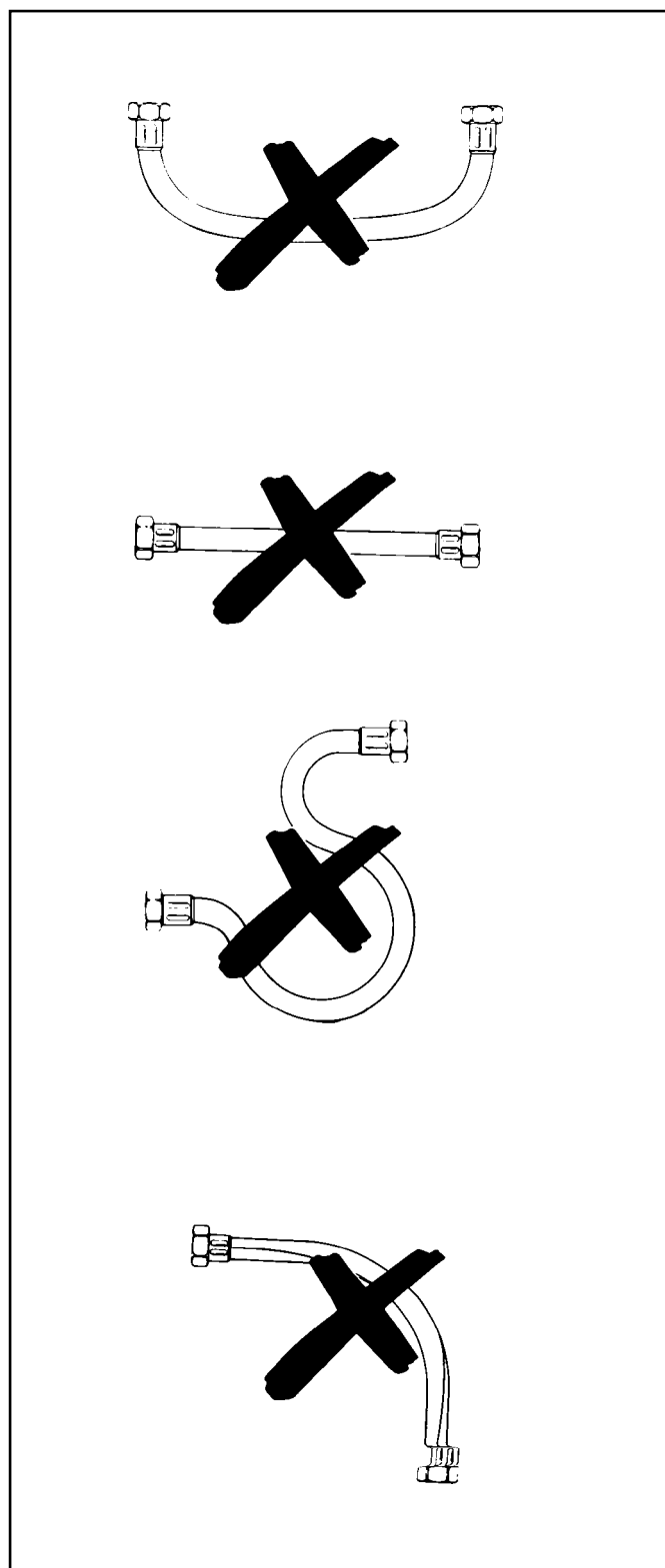

Správná montáž

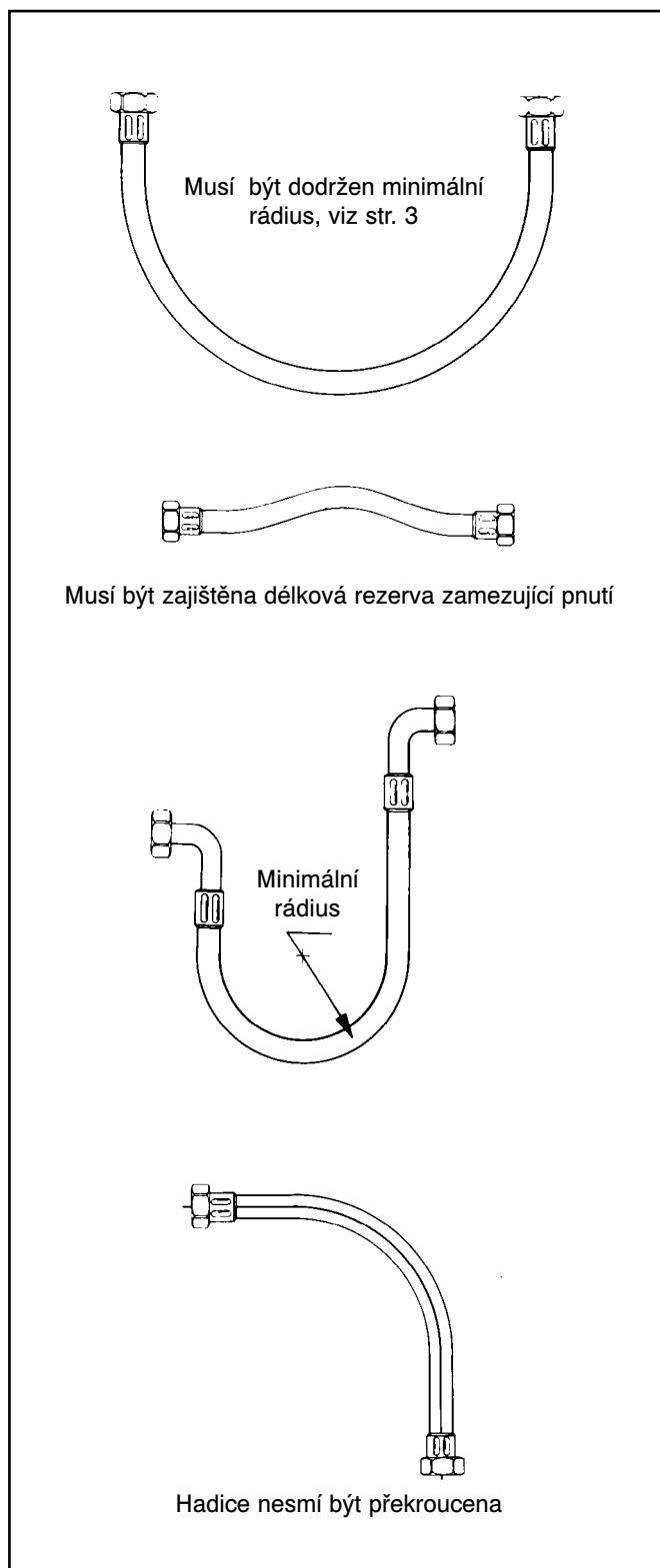

MEiflex – Plnopruřtočné pancěrované tlakové hadice

EPDM, oplet pozink, koncovky poniklovaná mosaz, objímky hliník

Ceník str. 2

Technika spojování

pomocí flexibilních hadic je skutečným pokrokem v technice a je již dlouhou dobu známá v průmyslu. Urychluje montáž, zamezuje pnutí a přenosům hluků. Hadice s pozinkovaným opletením nedoporučujeme izolovat.



Použití: pro vytápěcí a průmyslové systémy

Pozor: při možnosti kondenzace, např. při použití v klimatizačním systému, je bezpodmínečně nutné použít pancéřové hadice opláštěné ušlechtilou ocelí!

Technické údaje

EPDM-hadice s opletením pozinkovaným ocelovým drátem s červeným nylonovým vláknem. Odolné vůči vodě a prostředkům proti zamrznání na bázi glykolu.

Provozní teplota: -20 °C až +100 °C

Krátkodobě: -20 °C až +110 °C

Provozní tlak: uveden u každé dimenze

DN 16

PN 12

Závity 1/2"

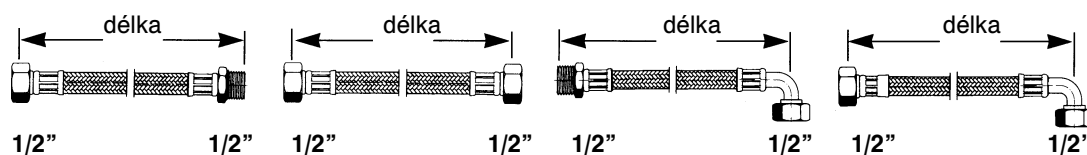

Délka (mm)	Objednáací číslo Vnitřní/vnější závit	Objednáací číslo Vnitřní/vnitřní závit	Objednáací číslo Vnější závit/oblouk	Objednáací číslo Vnitřní závit/oblouk
200	4325.0121.20	4325.0221.20	4327.0121.20	4327.0221.20
250	4325.0121.25	4325.0221.25	4327.0121.25	4327.0221.25
300	4325.0121.30	4325.0221.30	4327.0121.30	4327.0221.30
350	4325.0121.35	4325.0221.35	4327.0121.35	4327.0221.35
400	4325.0121.40	4325.0221.40	4327.0121.40	4327.0221.40
450	4325.0121.45	4325.0221.45	4327.0121.45	4327.0221.45
500	4325.0121.50	4325.0221.50	4327.0121.50	4327.0221.50
550	4325.0121.55	4325.0221.55	4327.0121.55	4327.0221.55
600	4325.0121.60	4325.0221.60	4327.0121.60	4327.0221.60
650	4325.0121.65	4325.0221.65	4327.0121.65	4327.0221.65
700	4325.0121.70	4325.0221.70	4327.0121.70	4327.0221.70
750	4325.0121.75	4325.0221.75	4327.0121.75	4327.0221.75
800	4325.0121.80	4325.0221.80	4327.0121.80	4327.0221.80
850	4325.0121.85	4325.0221.85	4327.0121.85	4327.0221.85
900	4325.0121.90	4325.0221.90	4327.0121.90	4327.0221.90
950	4325.0121.95	4325.0221.95	4327.0121.95	4327.0221.95
1000	4325.0121.100	4325.0221.100	4327.0121.100	4327.0221.100
1050	4325.0121.105	4325.0221.105	4327.0121.105	4327.0221.105
1100	4325.0121.110	4325.0221.110	4327.0121.110	4327.0221.110
1150	4325.0121.115	4325.0221.115	4327.0121.115	4327.0221.115
1200	4325.0121.120	4325.0221.120	4327.0121.120	4327.0221.120
1250	4325.0121.125	4325.0221.125	4327.0121.125	4327.0221.125
1300	4325.0121.130	4325.0221.130	4327.0121.130	4327.0221.130
1350	4325.0121.135	4325.0221.135	4327.0121.135	4327.0221.135
1400	4325.0121.140	4325.0221.140	4327.0121.140	4327.0221.140
1450	4325.0121.145	4325.0221.145	4327.0121.145	4327.0221.145
1500	4325.0121.150	4325.0221.150	4327.0121.150	4327.0221.150
1550	4325.0121.155	4325.0221.155	4327.0121.155	4327.0221.155
1600	4325.0121.160	4325.0221.160	4327.0121.160	4327.0221.160
1650	4325.0121.165	4325.0221.165	4327.0121.165	4327.0221.165
1700	4325.0121.170	4325.0221.170	4327.0121.170	4327.0221.170
1750	4325.0121.175	4325.0221.175	4327.0121.175	4327.0221.175
1800	4325.0121.180	4325.0221.180	4327.0121.180	4327.0221.180
1850	4325.0121.185	4325.0221.185	4327.0121.185	4327.0221.185
1900	4325.0121.190	4325.0221.190	4327.0121.190	4327.0221.190
1950	4325.0121.195	4325.0221.195	4327.0121.195	4327.0221.195
2000	4325.0121.200	4325.0221.200	4327.0121.200	4327.0221.200

Vnější závity válcové, zdrsňené.

Přesuvná matice plošně utěsněná s bezazbestovým těsněním Centellen.

Jiné délky na vyžádání.

Zpět obsah

flex – Plnopruťočné pancéřované tlakové hadice

oplet pozink ceník str. 4

DN 16 Závity kombinované 1/2" a 3/4"

PN 12

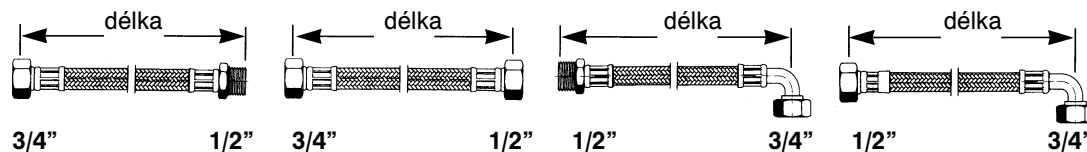

Délka (mm)	Objednací číslo Vnitřní/vnější závit	Objednací číslo Vnitřní/vnitřní závit	Objednací číslo Vnější závit/oblouk	Objednací číslo Vnitřní závit/oblouk
200	4425.0121.20	4425.0221.20	4427.0121.20	4427.0221.20
250	4425.0121.25	4425.0221.25	4427.0121.25	4427.0221.25
300	4425.0121.30	4425.0221.30	4427.0121.30	4427.0221.30
350	4425.0121.35	4425.0221.35	4427.0121.35	4427.0221.35
400	4425.0121.40	4425.0221.40	4427.0121.40	4427.0221.40
450	4425.0121.45	4425.0221.45	4427.0121.45	4427.0221.45
500	4425.0121.50	4425.0221.50	4427.0121.50	4427.0221.50
550	4425.0121.55	4425.0221.55	4427.0121.55	4427.0221.55
600	4425.0121.60	4425.0221.60	4427.0121.60	4427.0221.60
650	4425.0121.65	4425.0221.65	4427.0121.65	4427.0221.65
700	4425.0121.70	4425.0221.70	4427.0121.70	4427.0221.70
750	4425.0121.75	4425.0221.75	4427.0121.75	4427.0221.75
800	4425.0121.80	4425.0221.80	4427.0121.80	4427.0221.80
850	4425.0121.85	4425.0221.85	4427.0121.85	4427.0221.85
900	4425.0121.90	4425.0221.90	4427.0121.90	4427.0221.90
950	4425.0121.95	4425.0221.95	4427.0121.95	4427.0221.95
1000	4425.0121.100	4425.0221.100	4427.0121.100	4427.0221.100
1050	4425.0121.105	4425.0221.105	4427.0121.105	4427.0221.105
1100	4425.0121.110	4425.0221.110	4427.0121.110	4427.0221.110
1150	4425.0121.115	4425.0221.115	4427.0121.115	4427.0221.115
1200	4425.0121.120	4425.0221.120	4427.0121.120	4427.0221.120
1250	4425.0121.125	4425.0221.125	4427.0121.125	4427.0221.125
1300	4425.0121.130	4425.0221.130	4427.0121.130	4427.0221.130
1350	4425.0121.135	4425.0221.135	4427.0121.135	4427.0221.135
1400	4425.0121.140	4425.0221.140	4427.0121.140	4427.0221.140
1450	4425.0121.145	4425.0221.145	4427.0121.145	4427.0221.145
1500	4425.0121.150	4425.0221.150	4427.0121.150	4427.0221.150
1550	4425.0121.155	4425.0221.155	4427.0121.155	4427.0221.155
1600	4425.0121.160	4425.0221.160	4427.0121.160	4427.0221.160
1650	4425.0121.165	4425.0221.165	4427.0121.165	4427.0221.165
1700	4425.0121.170	4425.0221.170	4427.0121.170	4427.0221.170
1750	4425.0121.175	4425.0221.175	4427.0121.175	4427.0221.175
1800	4425.0121.180	4425.0221.180	4427.0121.180	4427.0221.180
1850	4425.0121.185	4425.0221.185	4427.0121.185	4427.0221.185
1900	4425.0121.190	4425.0221.190	4427.0121.190	4427.0221.190
1950	4425.0121.195	4425.0221.195	4427.0121.195	4427.0221.195
2000	4425.0121.200	4425.0221.200	4427.0121.200	4427.0221.200

Vnější závit válcové, zdrsňené.

Přesuvná matice plošně utěsněná s bezazbestovým těsněním Centellen.

Jiné délky na vyžádání.

MEIFlex – Plnopruťočné pancéřované tlakové hadice

oplet pozink ceník str. 7

DN 19 Závity 3/4"

PN 10

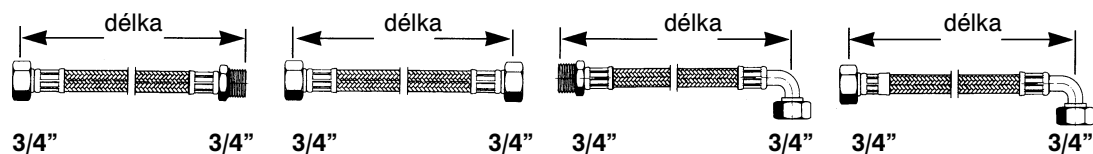

Délka (mm)	Objednací číslo Vnitřní/vnější závit	Objednací číslo Vnitřní/vnitřní závit	Objednací číslo Vnější závit/oblouk	Objednací číslo Vnitřní závit/oblouk
200	4325.0127.20	4325.0227.20	4327.0127.20	4327.0227.20
250	4325.0127.25	4325.0227.25	4327.0127.25	4327.0227.25
300	4325.0127.30	4325.0227.30	4327.0127.30	4327.0227.30
350	4325.0127.35	4325.0227.35	4327.0127.35	4327.0227.35
400	4325.0127.40	4325.0227.40	4327.0127.40	4327.0227.40
450	4325.0127.45	4325.0227.45	4327.0127.45	4327.0227.45
500	4325.0127.50	4325.0227.50	4327.0127.50	4327.0227.50
550	4325.0127.55	4325.0227.55	4327.0127.55	4327.0227.55
600	4325.0127.60	4325.0227.60	4327.0127.60	4327.0227.60
650	4325.0127.65	4325.0227.65	4327.0127.65	4327.0227.65
700	4325.0127.70	4325.0227.70	4327.0127.70	4327.0227.70
750	4325.0127.75	4325.0227.75	4327.0127.75	4327.0227.75
800	4325.0127.80	4325.0227.80	4327.0127.80	4327.0227.80
850	4325.0127.85	4325.0227.85	4327.0127.85	4327.0227.85
900	4325.0127.90	4325.0227.90	4327.0127.90	4327.0227.90
950	4325.0127.95	4325.0227.95	4327.0127.95	4327.0227.95
1000	4325.0127.100	4325.0227.100	4327.0127.100	4327.0227.100
1050	4325.0127.105	4325.0227.105	4327.0127.105	4327.0227.105
1100	4325.0127.110	4325.0227.110	4327.0127.110	4327.0227.110
1150	4325.0127.115	4325.0227.115	4327.0127.115	4327.0227.115
1200	4325.0127.120	4325.0227.120	4327.0127.120	4327.0227.120
1250	4325.0127.125	4325.0227.125	4327.0127.125	4327.0227.125
1300	4325.0127.130	4325.0227.130	4327.0127.130	4327.0227.130
1350	4325.0127.135	4325.0227.135	4327.0127.135	4327.0227.135
1400	4325.0127.140	4325.0227.140	4327.0127.140	4327.0227.140
1450	4325.0127.145	4325.0227.145	4327.0127.145	4327.0227.145
1500	4325.0127.150	4325.0227.150	4327.0127.150	4327.0227.150
1550	4325.0127.155	4325.0227.155	4327.0127.155	4327.0227.155
1600	4325.0127.160	4325.0227.160	4327.0127.160	4327.0227.160
1650	4325.0127.165	4325.0227.165	4327.0127.165	4327.0227.165
1700	4325.0127.170	4325.0227.170	4327.0127.170	4327.0227.170
1750	4325.0127.175	4325.0227.175	4327.0127.175	4327.0227.175
1800	4325.0127.180	4325.0227.180	4327.0127.180	4327.0227.180
1850	4325.0127.185	4325.0227.185	4327.0127.185	4327.0227.185
1900	4325.0127.190	4325.0227.190	4327.0127.190	4327.0227.190
1950	4325.0127.195	4325.0227.195	4327.0127.195	4327.0227.195
2000	4325.0127.200	4325.0227.200	4327.0127.200	4327.0227.200

Vnější závity válcové, zdrsňené.

Přesuvná matice plošně utěsněná s bezazbestovým těsněním Centellen.

Jiné délky na vyžádání.

Zpět obsah

MEIFlex – Plinoprůtočné pancéřované tlakové hadice

oplet pozink ceník str. 10

DN 19 Závity kombinované 3/4" a 1"

PN 10

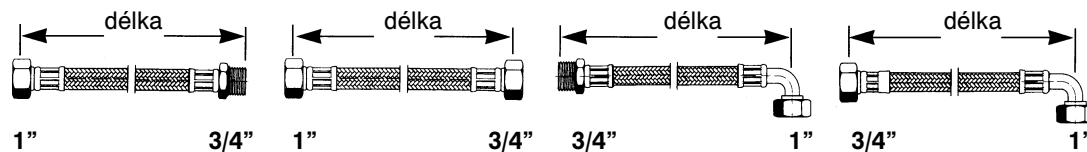

Délka (mm)	Objednací číslo	Objednací číslo	Objednací číslo	Objednací číslo
	Vnitřní/vnější závit	Vnitřní/vnitřní závit	Vnější závit/oblouk	Vnitřní závit/oblouk
200	4425.0127.20	4425.0227.20	4427.0127.20	4427.0227.20
250	4425.0127.25	4425.0227.25	4427.0127.25	4427.0227.25
300	4425.0127.30	4425.0227.30	4427.0127.30	4427.0227.30
350	4425.0127.35	4425.0227.35	4427.0127.35	4427.0227.35
400	4425.0127.40	4425.0227.40	4427.0127.40	4427.0227.40
450	4425.0127.45	4425.0227.45	4427.0127.45	4427.0227.45
500	4425.0127.50	4425.0227.50	4427.0127.50	4427.0227.50
550	4425.0127.55	4425.0227.55	4427.0127.55	4427.0227.55
600	4425.0127.60	4425.0227.60	4427.0127.60	4427.0227.60
650	4425.0127.65	4425.0227.65	4427.0127.65	4427.0227.65
700	4425.0127.70	4425.0227.70	4427.0127.70	4427.0227.70
750	4425.0127.75	4425.0227.75	4427.0127.75	4427.0227.75
800	4425.0127.80	4425.0227.80	4427.0127.80	4427.0227.80
850	4425.0127.85	4425.0227.85	4427.0127.85	4427.0227.85
900	4425.0127.90	4425.0227.90	4427.0127.90	4427.0227.90
950	4425.0127.95	4425.0227.95	4427.0127.95	4427.0227.95
1000	4425.0127.100	4425.0227.100	4427.0127.100	4427.0227.100
1050	4425.0127.105	4425.0227.105	4427.0127.105	4427.0227.105
1100	4425.0127.110	4425.0227.110	4427.0127.110	4427.0227.110
1150	4425.0127.115	4425.0227.115	4427.0127.115	4427.0227.115
1200	4425.0127.120	4425.0227.120	4427.0127.120	4427.0227.120
1250	4425.0127.125	4425.0227.125	4427.0127.125	4427.0227.125
1300	4425.0127.130	4425.0227.130	4427.0127.130	4427.0227.130
1350	4425.0127.135	4425.0227.135	4427.0127.135	4427.0227.135
1400	4425.0127.140	4425.0227.140	4427.0127.140	4427.0227.140
1450	4425.0127.145	4425.0227.145	4427.0127.145	4427.0227.145
1500	4425.0127.150	4425.0227.150	4427.0127.150	4427.0227.150
1550	4425.0127.155	4425.0227.155	4427.0127.155	4427.0227.155
1600	4425.0127.160	4425.0227.160	4427.0127.160	4427.0227.160
1650	4425.0127.165	4425.0227.165	4427.0127.165	4427.0227.165
1700	4425.0127.170	4425.0227.170	4427.0127.170	4427.0227.170
1750	4425.0127.175	4425.0227.175	4427.0127.175	4427.0227.175
1800	4425.0127.180	4425.0227.180	4427.0127.180	4427.0227.180
1850	4425.0127.185	4425.0227.185	4427.0127.185	4427.0227.185
1900	4425.0127.190	4425.0227.190	4427.0127.190	4427.0227.190
1950	4425.0127.195	4425.0227.195	4427.0127.195	4427.0227.195
2000	4425.0127.200	4425.0227.200	4427.0127.200	4427.0227.200

Vnější závity válcové, zdrsňené.

Přesuvná matice plošně utěsněná s bezazbestovým těsněním Centellen.

Jiné délky na vyžádání.

MEIFlex – Plnopruřtočné pancéřované tlakové hadice

oplet pozink ceník str. 12

DN 25 Závity 1"

PN 10

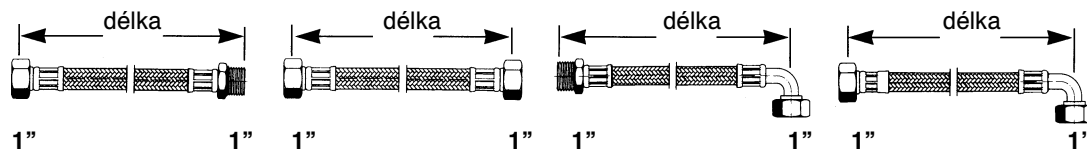

Délka (mm)	Objednací číslo Vnitřní/vnější závit	Objednací číslo Vnitřní/vnitřní závit	Objednací číslo Vnější závit/oblouk	Objednací číslo Vnitřní závit/oblouk
200	4325.0134.20	4325.0234.20	4327.0134.20	4327.0234.20
250	4325.0134.25	4325.0234.25	4327.0134.25	4327.0234.25
300	4325.0134.30	4325.0234.30	4327.0134.30	4327.0234.30
350	4325.0134.35	4325.0234.35	4327.0134.35	4327.0234.35
400	4325.0134.40	4325.0234.40	4327.0134.40	4327.0234.40
450	4325.0134.45	4325.0234.45	4327.0134.45	4327.0234.45
500	4325.0134.50	4325.0234.50	4327.0134.50	4327.0234.50
550	4325.0134.55	4325.0234.55	4327.0134.55	4327.0234.55
600	4325.0134.60	4325.0234.60	4327.0134.60	4327.0234.60
650	4325.0134.65	4325.0234.65	4327.0134.65	4327.0234.65
700	4325.0134.70	4325.0234.70	4327.0134.70	4327.0234.70
750	4325.0134.75	4325.0234.75	4327.0134.75	4327.0234.75
800	4325.0134.80	4325.0234.80	4327.0134.80	4327.0234.80
850	4325.0134.85	4325.0234.85	4327.0134.85	4327.0234.85
900	4325.0134.90	4325.0234.90	4327.0134.90	4327.0234.90
950	4325.0134.95	4325.0234.95	4327.0134.95	4327.0234.95
1000	4325.0134.100	4325.0234.100	4327.0134.100	4327.0234.100
1050	4325.0134.105	4325.0234.105	4327.0134.105	4327.0234.105
1100	4325.0134.110	4325.0234.110	4327.0134.110	4327.0234.110
1150	4325.0134.115	4325.0234.115	4327.0134.115	4327.0234.115
1200	4325.0134.120	4325.0234.120	4327.0134.120	4327.0234.120
1250	4325.0134.125	4325.0234.125	4327.0134.125	4327.0234.125
1300	4325.0134.130	4325.0234.130	4327.0134.130	4327.0234.130
1350	4325.0134.135	4325.0234.135	4327.0134.135	4327.0234.135
1400	4325.0134.140	4325.0234.140	4327.0134.140	4327.0234.140
1450	4325.0134.145	4325.0234.145	4327.0134.145	4327.0234.145
1500	4325.0134.150	4325.0234.150	4327.0134.150	4327.0234.150
1550	4325.0134.155	4325.0234.155	4327.0134.155	4327.0234.155
1600	4325.0134.160	4325.0234.160	4327.0134.160	4327.0234.160
1650	4325.0134.165	4325.0234.165	4327.0134.165	4327.0234.165
1700	4325.0134.170	4325.0234.170	4327.0134.170	4327.0234.170
1750	4325.0134.175	4325.0234.175	4327.0134.175	4327.0234.175
1800	4325.0134.180	4325.0234.180	4327.0134.180	4327.0234.180
1850	4325.0134.185	4325.0234.185	4327.0134.185	4327.0234.185
1900	4325.0134.190	4325.0234.190	4327.0134.190	4327.0234.190
1950	4325.0134.195	4325.0234.195	4327.0134.195	4327.0234.195
2000	4325.0134.200	4325.0234.200	4327.0134.200	4327.0234.200

Vnější závity válcové, zdrsňené.

Přesuvná matice plošně těsněná s bezazbestovým těsněním Centellen.

Jiné délky na vyžádání.

Zpět obsah

flex – Plnopruřočné pancéřované tlakové hadice

oplet pozink ceník str. 15

DN 32 Závity 1 1/4"

PN 10

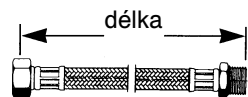

1 1/4"

1 1/4"

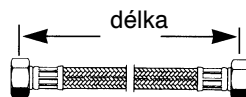

1 1/4"

1 1/4"

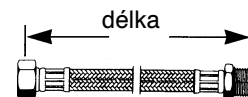

1 1/2"

1 1/2"

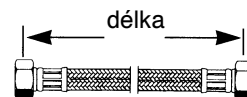

1 1/2"

1 1/2"

Délka (mm)	Objednací číslo Vnitřní/vnější závit	Objednací číslo Vnitřní/vnitřní závit	Objednací číslo Vnitřní/vnější závit	Objednací číslo Vnitřní/vnitřní závit
200	4325.0142.20	4325.0242.20		
250	4325.0142.25	4325.0242.25		
300	4325.0142.30	4325.0242.30	4325.0148.30	4325.0248.30
350	4325.0142.35	4325.0242.35	4325.0148.35	4325.0248.35
400	4325.0142.40	4325.0242.40	4325.0148.40	4325.0248.40
450	4325.0142.45	4325.0242.45	4325.0148.45	4325.0248.45
500	4325.0142.50	4325.0242.50	4325.0148.50	4325.0248.50
550	4325.0142.55	4325.0242.55	4325.0148.55	4325.0248.55
600	4325.0142.60	4325.0242.60	4325.0148.60	4325.0248.60
650	4325.0142.65	4325.0242.65	4325.0148.65	4325.0248.65
700	4325.0142.70	4325.0242.70	4325.0148.70	4325.0248.70
750	4325.0142.75	4325.0242.75	4325.0148.75	4325.0248.75
800	4325.0142.80	4325.0242.80	4325.0148.80	4325.0248.80
850	4325.0142.85	4325.0242.85	4325.0148.85	4325.0248.85
900	4325.0142.90	4325.0242.90	4325.0148.90	4325.0248.90
950	4325.0142.95	4325.0242.95	4325.0148.95	4325.0248.95
1000	4325.0142.100	4325.0242.100	4325.0148.100	4325.0248.100
1050	4325.0142.105	4325.0242.105	4325.0148.105	4325.0248.105
1100	4325.0142.110	4325.0242.110	4325.0148.110	4325.0248.110
1150	4325.0142.115	4325.0242.115	4325.0148.115	4325.0248.115
1200	4325.0142.120	4325.0242.120	4325.0148.120	4325.0248.120
1250	4325.0142.125	4325.0242.125	4325.0148.125	4325.0248.125
1300	4325.0142.130	4325.0242.130	4325.0148.130	4325.0248.130
1350	4325.0142.135	4325.0242.135	4325.0148.135	4325.0248.135
1400	4325.0142.140	4325.0242.140	4325.0148.140	4325.0248.140
1450	4325.0142.145	4325.0242.145	4325.0148.145	4325.0248.145
1500	4325.0142.150	4325.0242.150	4325.0148.150	4325.0248.150
1550	4325.0142.155	4325.0242.155	4325.0148.155	4325.0248.155
1600	4325.0142.160	4325.0242.160	4325.0148.160	4325.0248.160
1650	4325.0142.165	4325.0242.165	4325.0148.165	4325.0248.165
1700	4325.0142.170	4325.0242.170	4325.0148.170	4325.0248.170
1750	4325.0142.175	4325.0242.175	4325.0148.175	4325.0248.175
1800	4325.0142.180	4325.0242.180	4325.0148.180	4325.0248.180
1850	4325.0142.185	4325.0242.185	4325.0148.185	4325.0248.185
1900	4325.0142.190	4325.0242.190	4325.0148.190	4325.0248.190
1950	4325.0142.195	4325.0242.195	4325.0148.195	4325.0248.195
2000	4325.0142.200	4325.0242.200	4325.0148.200	4325.0248.200

Vnější závit válcové, zdrsňené.

Přesuvná matice plošně utěsněná s bezazbestovým těsněním Centellen.

Jiné délky na vřždání.

MEIFlex – Plnopruťočné pancéřované tlakové hadice

oplet pozink ceník str. 18

DN 50 Závity 2"

PN 6

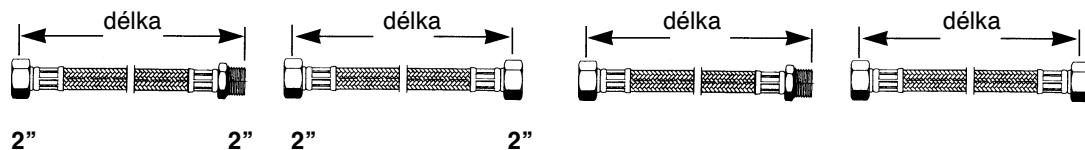

Délka (mm)	Objednací číslo Vnitřní/vnější závit	Objednací číslo Vnitřní/vnitřní závit	Objednací číslo Vnitřní/vnější závit	Objednací číslo Vnitřní/vnitřní závit
300	4325.0160.30	4325.0260.30		
350	4325.0160.35	4325.0260.35		
400	4325.0160.40	4325.0260.40		
450	4325.0160.45	4325.0260.45		
500	4325.0160.50	4325.0260.50		
550	4325.0160.55	4325.0260.55		
600	4325.0160.60	4325.0260.60		
650	4325.0160.65	4325.0260.65		
700	4325.0160.70	4325.0260.70		
750	4325.0160.75	4325.0260.75		
800	4325.0160.80	4325.0260.80		
850	4325.0160.85	4325.0260.85		
900	4325.0160.90	4325.0260.90		
950	4325.0160.95	4325.0260.95		
1000	4325.0160.100	4325.0260.100		
1050	4325.0160.105	4325.0260.105		
1100	4325.0160.110	4325.0260.110		
1150	4325.0160.115	4325.0260.115		
1200	4325.0160.120	4325.0260.120		
1250	4325.0160.125	4325.0260.125		
1300	4325.0160.130	4325.0260.130		
1350	4325.0160.135	4325.0260.135		
1400	4325.0160.140	4325.0260.140		
1450	4325.0160.145	4325.0260.145		
1500	4325.0160.150	4325.0260.150		
1550	4325.0160.155	4325.0260.155		
1600	4325.0160.160	4325.0260.160		
1650	4325.0160.165	4325.0260.165		
1700	4325.0160.170	4325.0260.170		
1750	4325.0160.175	4325.0260.175		
1800	4325.0160.180	4325.0260.180		
1850	4325.0160.185	4325.0260.185		
1900	4325.0160.190	4325.0260.190		
1950	4325.0160.195	4325.0260.195		
2000	4325.0160.200	4325.0260.200		

DN 60 Závity 2 1/2"
PN 6
DN 70 Závity 3"
PN 6

Na vyžádání, dodací lhůta 4 týdny

Vnější závit válcové, zdrsněné.

Přesuvná matice plošně utěsněná s bezazbestovým těsněním Centellen.

Jiné délky na vyžádání.

Zpět obsah

flex – Plnoprůtočné pancéřované tlakové hadice

EPDM, opleť nerez, koncovky poniklovaná mosaz, objímky nerez (1 1/2" a 2" hliník)

Technika spojování

pomocí flexibilních hadic je skutečným pokrokem v technice, a je již dlouhou dobu známá v průmyslu. Urychluje montáž, zamezuje pnutí a přenosům hluků. V případě izolování hadice s nerezovým opletem konzultujte izolační materiál s výrobcem izolace.

Ceník str. 19



Použití:

Pro průmyslové klimatizační a vytápěcí systémy, TUV a sanitární zařízení

Technické údaje

EPDM-hadice s opletením z ušlechtilé oceli. Odolné vůči vodě a prostředkům proti zamrznání na bázi glykolu.

Provozní teplota: -20 °C až +100 °C

Krátkodobě: -20 °C až +110 °C

Provozní tlak: uveden u každé dimenze

Přípojky mosaz

DN 16

PN 12

Závity 1/2"

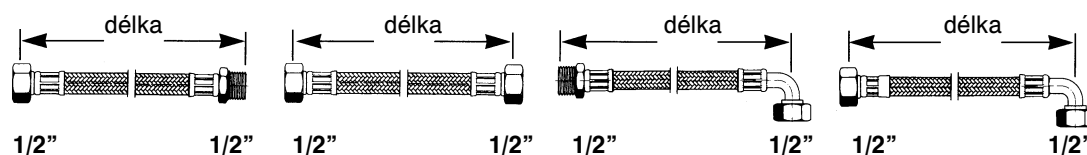

Délka (mm)	Objednací číslo	Objednací číslo	Objednací číslo	Objednací číslo
	Vnitřní/vnější závit	Vnitřní/vnitřní závit	Vnější závit/oblouk	Vnitřní závit/oblouk
200	4325.1121.20	4325.1221.20	4327.1121.20	4327.1221.20
250	4325.1121.25	4325.1221.25	4327.1121.25	4327.1221.25
300	4325.1121.30	4325.1221.30	4327.1121.30	4327.1221.30
350	4325.1121.35	4325.1221.35	4327.1121.35	4327.1221.35
400	4325.1121.40	4325.1221.40	4327.1121.40	4327.1221.40
450	4325.1121.45	4325.1221.45	4327.1121.45	4327.1221.45
500	4325.1121.50	4325.1221.50	4327.1121.50	4327.1221.50
550	4325.1121.55	4325.1221.55	4327.1121.55	4327.1221.55
600	4325.1121.60	4325.1221.60	4327.1121.60	4327.1221.60
650	4325.1121.65	4325.1221.65	4327.1121.65	4327.1221.65
700	4325.1121.70	4325.1221.70	4327.1121.70	4327.1221.70
750	4325.1121.75	4325.1221.75	4327.1121.75	4327.1221.75
800	4325.1121.80	4325.1221.80	4327.1121.80	4327.1221.80
850	4325.1121.85	4325.1221.85	4327.1121.85	4327.1221.85
900	4325.1121.90	4325.1221.90	4327.1121.90	4327.1221.90
950	4325.1121.95	4325.1221.95	4327.1121.95	4327.1221.95
1000	4325.1121.100	4325.1221.100	4327.1121.100	4327.1221.100
1050	4325.1121.105	4325.1221.105	4327.1121.105	4327.1221.105
1100	4325.1121.110	4325.1221.110	4327.1121.110	4327.1221.110
1150	4325.1121.115	4325.1221.115	4327.1121.115	4327.1221.115
1200	4325.1121.120	4325.1221.120	4327.1121.120	4327.1221.120
1250	4325.1121.125	4325.1221.125	4327.1121.125	4327.1221.125
1300	4325.1121.130	4325.1221.130	4327.1121.130	4327.1221.130
1350	4325.1121.135	4325.1221.135	4327.1121.135	4327.1221.135
1400	4325.1121.140	4325.1221.140	4327.1121.140	4327.1221.140
1450	4325.1121.145	4325.1221.145	4327.1121.145	4327.1221.145
1500	4325.1121.150	4325.1221.150	4327.1121.150	4327.1221.150
1550	4325.1121.155	4325.1221.155	4327.1121.155	4327.1221.155
1600	4325.1121.160	4325.1221.160	4327.1121.160	4327.1221.160
1650	4325.1121.165	4325.1221.165	4327.1121.165	4327.1221.165
1700	4325.1121.170	4325.1221.170	4327.1121.170	4327.1221.170
1750	4325.1121.175	4325.1221.175	4327.1121.175	4327.1221.175
1800	4325.1121.180	4325.1221.180	4327.1121.180	4327.1221.180
1850	4325.1121.185	4325.1221.185	4327.1121.185	4327.1221.185
1900	4325.1121.190	4325.1221.190	4327.1121.190	4327.1221.190
1950	4325.1121.195	4325.1221.195	4327.1121.195	4327.1221.195
2000	4325.1121.200	4325.1221.200	4327.1121.200	4327.1221.200

Vnější závity válcové, zdrsněné.

Přesuvná matice plošně utěsněná s bezazbestovým těsněním Centellen.

Jiné délky na vyžádání.

meiflex – Plinoprůtočné pancéřované tlakové hadice

oplet nerez ceník str. 22

DN 16 Závity kombinované 1/2" a 3/4"

PN 12

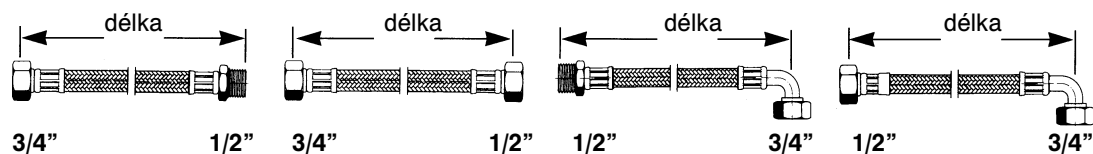

Délka (mm)	Objednáací číslo Vnitřní/vnější závit	Objednáací číslo Vnitřní/vnitřní závit	Objednáací číslo Vnější závit/oblouk	Objednáací číslo Vnitřní závit/oblouk
200	4425.1121.20	4425.1221.20	4427.1121.20	4427.1221.20
250	4425.1121.25	4425.1221.25	4427.1121.25	4427.1221.25
300	4425.1121.30	4425.1221.30	4427.1121.30	4427.1221.30
350	4425.1121.35	4425.1221.35	4427.1121.35	4427.1221.35
400	4425.1121.40	4425.1221.40	4427.1121.40	4427.1221.40
450	4425.1121.45	4425.1221.45	4427.1121.45	4427.1221.45
500	4425.1121.50	4425.1221.50	4427.1121.50	4427.1221.50
550	4425.1121.55	4425.1221.55	4427.1121.55	4427.1221.55
600	4425.1121.60	4425.1221.60	4427.1121.60	4427.1221.60
650	4425.1121.65	4425.1221.65	4427.1121.65	4427.1221.65
700	4425.1121.70	4425.1221.70	4427.1121.70	4427.1221.70
750	4425.1121.75	4425.1221.75	4427.1121.75	4427.1221.75
800	4425.1121.80	4425.1221.80	4427.1121.80	4427.1221.80
850	4425.1121.85	4425.1221.85	4427.1121.85	4427.1221.85
900	4425.1121.90	4425.1221.90	4427.1121.90	4427.1221.90
950	4425.1121.95	4425.1221.95	4427.1121.95	4427.1221.95
1000	4425.1121.100	4425.1221.100	4427.1121.100	4427.1221.100
1050	4425.1121.105	4425.1221.105	4427.1121.105	4427.1221.105
1100	4425.1121.110	4425.1221.110	4427.1121.110	4427.1221.110
1150	4425.1121.115	4425.1221.115	4427.1121.115	4427.1221.115
1200	4425.1121.120	4425.1221.120	4427.1121.120	4427.1221.120
1250	4425.1121.125	4425.1221.125	4427.1121.125	4427.1221.125
1300	4425.1121.130	4425.1221.130	4427.1121.130	4427.1221.130
1350	4425.1121.135	4425.1221.135	4427.1121.135	4427.1221.135
1400	4425.1121.140	4425.1221.140	4427.1121.140	4427.1221.140
1450	4425.1121.145	4425.1221.145	4427.1121.145	4427.1221.145
1500	4425.1121.150	4425.1221.150	4427.1121.150	4427.1221.150
1550	4425.1121.155	4425.1221.155	4427.1121.155	4427.1221.155
1600	4425.1121.160	4425.1221.160	4427.1121.160	4427.1221.160
1650	4425.1121.165	4425.1221.165	4427.1121.165	4427.1221.165
1700	4425.1121.170	4425.1221.170	4427.1121.170	4427.1221.170
1750	4425.1121.175	4425.1221.175	4427.1121.175	4427.1221.175
1800	4425.1121.180	4425.1221.180	4427.1121.180	4427.1221.180
1850	4425.1121.185	4425.1221.185	4427.1121.185	4427.1221.185
1900	4425.1121.190	4425.1221.190	4427.1121.190	4427.1221.190
1950	4425.1121.195	4425.1221.195	4427.1121.195	4427.1221.195
2000	4425.1121.200	4425.1221.200	4427.1121.200	4427.1221.200

Vnější závity válcové, zdrsňené.

Přesuvná matice plošně utěsněná s bezazbestovým těsněním Centellen.

Jiné délky na vyžádání.

Zpět obsah

flex – Plnoprůtočné pancéřované tlakové hadice

oplet nerez ceník str. 25

DN 19 Závity 3/4"

PN 10

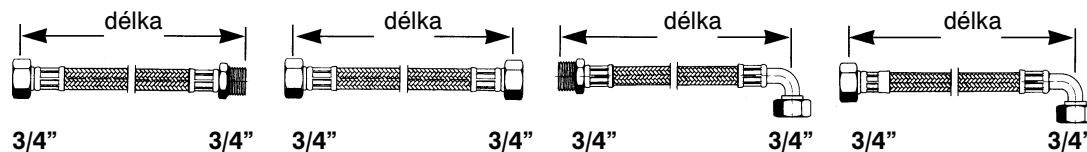

Délka (mm)	Objednáací číslo Vnitřní/vnější závit	Objednáací číslo Vnitřní/vnitřní závit	Objednáací číslo Vnější závit/oblouk	Objednáací číslo Vnitřní závit/oblouk
200	4325.1127.20	4325.1227.20	4327.1127.20	4327.1227.20
250	4325.1127.25	4325.1227.25	4327.1127.25	4327.1227.25
300	4325.1127.30	4325.1227.30	4327.1127.30	4327.1227.30
350	4325.1127.35	4325.1227.35	4327.1127.35	4327.1227.35
400	4325.1127.40	4325.1227.40	4327.1127.40	4327.1227.40
450	4325.1127.45	4325.1227.45	4327.1127.45	4327.1227.45
500	4325.1127.50	4325.1227.50	4327.1127.50	4327.1227.50
550	4325.1127.55	4325.1227.55	4327.1127.55	4327.1227.55
600	4325.1127.60	4325.1227.60	4327.1127.60	4327.1227.60
650	4325.1127.65	4325.1227.65	4327.1127.65	4327.1227.65
700	4325.1127.70	4325.1227.70	4327.1127.70	4327.1227.70
750	4325.1127.75	4325.1227.75	4327.1127.75	4327.1227.75
800	4325.1127.80	4325.1227.80	4327.1127.80	4327.1227.80
850	4325.1127.85	4325.1227.85	4327.1127.85	4327.1227.85
900	4325.1127.90	4325.1227.90	4327.1127.90	4327.1227.90
950	4325.1127.95	4325.1227.95	4327.1127.95	4327.1227.95
1000	4325.1127.100	4325.1227.100	4327.1127.100	4327.1227.100
1050	4325.1127.105	4325.1227.105	4327.1127.105	4327.1227.105
1100	4325.1127.110	4325.1227.110	4327.1127.110	4327.1227.110
1150	4325.1127.115	4325.1227.115	4327.1127.115	4327.1227.115
1200	4325.1127.120	4325.1227.120	4327.1127.120	4327.1227.120
1250	4325.1127.125	4325.1227.125	4327.1127.125	4327.1227.125
1300	4325.1127.130	4325.1227.130	4327.1127.130	4327.1227.130
1350	4325.1127.135	4325.1227.135	4327.1127.135	4327.1227.135
1400	4325.1127.140	4325.1227.140	4327.1127.140	4327.1227.140
1450	4325.1127.145	4325.1227.145	4327.1127.145	4327.1227.145
1500	4325.1127.150	4325.1227.150	4327.1127.150	4327.1227.150
1550	4325.1127.155	4325.1227.155	4327.1127.155	4327.1227.155
1600	4325.1127.160	4325.1227.160	4327.1127.160	4327.1227.160
1650	4325.1127.165	4325.1227.165	4327.1127.165	4327.1227.165
1700	4325.1127.170	4325.1227.170	4327.1127.170	4327.1227.170
1750	4325.1127.175	4325.1227.175	4327.1127.175	4327.1227.175
1800	4325.1127.180	4325.1227.180	4327.1127.180	4327.1227.180
1850	4325.1127.185	4325.1227.185	4327.1127.185	4327.1227.185
1900	4325.1127.190	4325.1227.190	4327.1127.190	4327.1227.190
1950	4325.1127.195	4325.1227.195	4327.1127.195	4327.1227.195
2000	4325.1127.200	4325.1227.200	4327.1127.200	4327.1227.200

Vnější závit válcové, zdrsňené.

Přesuvná matice plošně utěsněná s bezazbestovým těsněním Centellen.

Jiné délky na vyžádání.

meiflex – Plinoprůtočné pancéřované tlakové hadice

oplet nerez ceník str. 27

DN 19 Závity kombinované 3/4" a 1"

PN 10

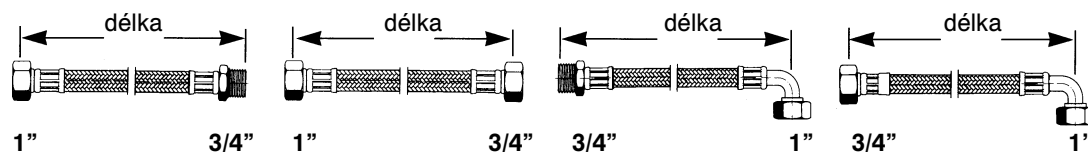

Délka (mm)	Objednáací číslo Vnitřní/vnější závit	Objednáací číslo Vnitřní/vnitřní závit	Objednáací číslo Vnější závit/oblouk	Objednáací číslo Vnitřní závit/oblouk
200	4425.1127.20	4425.1227.20	4427.1127.20	4427.1227.20
250	4425.1127.25	4425.1227.25	4427.1127.25	4427.1227.25
300	4425.1127.30	4425.1227.30	4427.1127.30	4427.1227.30
350	4425.1127.35	4425.1227.35	4427.1127.35	4427.1227.35
400	4425.1127.40	4425.1227.40	4427.1127.40	4427.1227.40
450	4425.1127.45	4425.1227.45	4427.1127.45	4427.1227.45
500	4425.1127.50	4425.1227.50	4427.1127.50	4427.1227.50
550	4425.1127.55	4425.1227.55	4427.1127.55	4427.1227.55
600	4425.1127.60	4425.1227.60	4427.1127.60	4427.1227.60
650	4425.1127.65	4425.1227.65	4427.1127.65	4427.1227.65
700	4425.1127.70	4425.1227.70	4427.1127.70	4427.1227.70
750	4425.1127.75	4425.1227.75	4427.1127.75	4427.1227.75
800	4425.1127.80	4425.1227.80	4427.1127.80	4427.1227.80
850	4425.1127.85	4425.1227.85	4427.1127.85	4427.1227.85
900	4425.1127.90	4425.1227.90	4427.1127.90	4427.1227.90
950	4425.1127.95	4425.1227.95	4427.1127.95	4427.1227.95
1000	4425.1127.100	4425.1227.100	4427.1127.100	4427.1227.100
1050	4425.1127.105	4425.1227.105	4427.1127.105	4427.1227.105
1100	4425.1127.110	4425.1227.110	4427.1127.110	4427.1227.110
1150	4425.1127.115	4425.1227.115	4427.1127.115	4427.1227.115
1200	4425.1127.120	4425.1227.120	4427.1127.120	4427.1227.120
1250	4425.1127.125	4425.1227.125	4427.1127.125	4427.1227.125
1300	4425.1127.130	4425.1227.130	4427.1127.130	4427.1227.130
1350	4425.1127.135	4425.1227.135	4427.1127.135	4427.1227.135
1400	4425.1127.140	4425.1227.140	4427.1127.140	4427.1227.140
1450	4425.1127.145	4425.1227.145	4427.1127.145	4427.1227.145
1500	4425.1127.150	4425.1227.150	4427.1127.150	4427.1227.150
1550	4425.1127.155	4425.1227.155	4427.1127.155	4427.1227.155
1600	4425.1127.160	4425.1227.160	4427.1127.160	4427.1227.160
1650	4425.1127.165	4425.1227.165	4427.1127.165	4427.1227.165
1700	4425.1127.170	4425.1227.170	4427.1127.170	4427.1227.170
1750	4425.1127.175	4425.1227.175	4427.1127.175	4427.1227.175
1800	4425.1127.180	4425.1227.180	4427.1127.180	4427.1227.180
1850	4425.1127.185	4425.1227.185	4427.1127.185	4427.1227.185
1900	4425.1127.190	4425.1227.190	4427.1127.190	4427.1227.190
1950	4425.1127.195	4425.1227.195	4427.1127.195	4427.1227.195
2000	4425.1127.200	4425.1227.200	4427.1127.200	4427.1227.200

Vnější závity válcové, zdrsňené.

Přesuvná matice plošně utěsněná s bezazbestovým těsněním Centellen.

Jiné délky na vyžádání.

Zpět obsah

flex – Plinopruřočné pancéřované tlakové hadice

oplet nerez ceník str. 30

DN 25 závitů 1"

PN 10

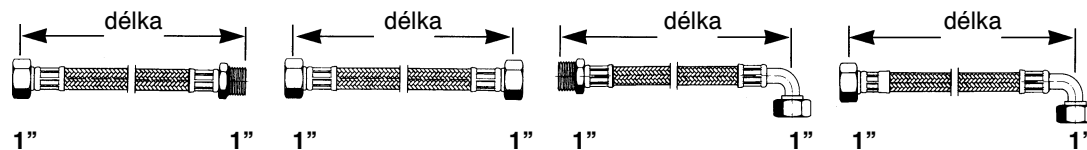

Délka (mm)	Objednací číslo Vnitřní/vnější závit	Objednací číslo Vnitřní/vnitřní závit	Objednací číslo Vnější závit/oblouk	Objednací číslo Vnitřní závit/oblouk
200	4325.1134.20	4325.1234.20	4327.1134.20	4327.1234.20
250	4325.1134.25	4325.1234.25	4327.1134.25	4327.1234.25
300	4325.1134.30	4325.1234.30	4327.1134.30	4327.1234.30
350	4325.1134.35	4325.1234.35	4327.1134.35	4327.1234.35
400	4325.1134.40	4325.1234.40	4327.1134.40	4327.1234.40
450	4325.1134.45	4325.1234.45	4327.1134.45	4327.1234.45
500	4325.1134.50	4325.1234.50	4327.1134.50	4327.1234.50
550	4325.1134.55	4325.1234.55	4327.1134.55	4327.1234.55
600	4325.1134.60	4325.1234.60	4327.1134.60	4327.1234.60
650	4325.1134.65	4325.1234.65	4327.1134.65	4327.1234.65
700	4325.1134.70	4325.1234.70	4327.1134.70	4327.1234.70
750	4325.1134.75	4325.1234.75	4327.1134.75	4327.1234.75
800	4325.1134.80	4325.1234.80	4327.1134.80	4327.1234.80
850	4325.1134.85	4325.1234.85	4327.1134.85	4327.1234.85
900	4325.1134.90	4325.1234.90	4327.1134.90	4327.1234.90
950	4325.1134.95	4325.1234.95	4327.1134.95	4327.1234.95
1000	4325.1134.100	4325.1234.100	4327.1134.100	4327.1234.100
1050	4325.1134.105	4325.1234.105	4327.1134.105	4327.1234.105
1100	4325.1134.110	4325.1234.110	4327.1134.110	4327.1234.110
1150	4325.1134.115	4325.1234.115	4327.1134.115	4327.1234.115
1200	4325.1134.120	4325.1234.120	4327.1134.120	4327.1234.120
1250	4325.1134.125	4325.1234.125	4327.1134.125	4327.1234.125
1300	4325.1134.130	4325.1234.130	4327.1134.130	4327.1234.130
1350	4325.1134.135	4325.1234.135	4327.1134.135	4327.1234.135
1400	4325.1134.140	4325.1234.140	4327.1134.140	4327.1234.140
1450	4325.1134.145	4325.1234.145	4327.1134.145	4327.1234.145
1500	4325.1134.150	4325.1234.150	4327.1134.150	4327.1234.150
1550	4325.1134.155	4325.1234.155	4327.1134.155	4327.1234.155
1600	4325.1134.160	4325.1234.160	4327.1134.160	4327.1234.160
1650	4325.1134.165	4325.1234.165	4327.1134.165	4327.1234.165
1700	4325.1134.170	4325.1234.170	4327.1134.170	4327.1234.170
1750	4325.1134.175	4325.1234.175	4327.1134.175	4327.1234.175
1800	4325.1134.180	4325.1234.180	4327.1134.180	4327.1234.180
1850	4325.1134.185	4325.1234.185	4327.1134.185	4327.1234.185
1900	4325.1134.190	4325.1234.190	4327.1134.190	4327.1234.190
1950	4325.1134.195	4325.1234.195	4327.1134.195	4327.1234.195
2000	4325.1134.200	4325.1234.200	4327.1134.200	4327.1234.200

Vnější závitů válcové, zdrsňené.
Přesuvná matice plošně utěsněná s bezazbestovým těsněním Centellen.
Jiné délky na vyžádání.

MEiflex – Plnopruřočné pancěrované tlakové hadice

oplet nerez ceník str. 33

DN 32 Závity 1 1/4"

PN 10

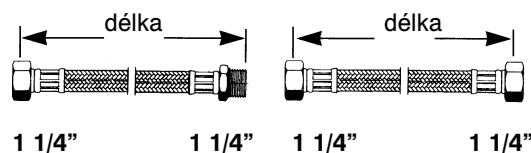

Délka (mm)	Objednací číslo Vnitřní/vnější závit	Objednací číslo Vnitřní/vnitřní závit
200	4325.1142.20	4325.1242.20
250	4325.1142.25	4325.1242.25
300	4325.1142.30	4325.1242.30
350	4325.1142.35	4325.1242.35
400	4325.1142.40	4325.1242.40
450	4325.1142.45	4325.1242.45
500	4325.1142.50	4325.1242.50
550	4325.1142.55	4325.1242.55
600	4325.1142.60	4325.1242.60
650	4325.1142.65	4325.1242.65
700	4325.1142.70	4325.1242.70
750	4325.1142.75	4325.1242.75
800	4325.1142.80	4325.1242.80
850	4325.1142.85	4325.1242.85
900	4325.1142.90	4325.1242.90
950	4325.1142.95	4325.1242.95
1000	4325.1142.100	4325.1242.100
1050	4325.1142.105	4325.1242.105
1100	4325.1142.110	4325.1242.110
1150	4325.1142.115	4325.1242.115
1200	4325.1142.120	4325.1242.120
1250	4325.1142.125	4325.1242.125
1300	4325.1142.130	4325.1242.130
1350	4325.1142.135	4325.1242.135
1400	4325.1142.140	4325.1242.140
1450	4325.1142.145	4325.1242.145
1500	4325.1142.150	4325.1242.150
1550	4325.1142.155	4325.1242.155
1600	4325.1142.160	4325.1242.160
1650	4325.1142.165	4325.1242.165
1700	4325.1142.170	4325.1242.170
1750	4325.1142.175	4325.1242.175
1800	4325.1142.180	4325.1242.180
1850	4325.1142.185	4325.1242.185
1900	4325.1142.190	4325.1242.190
1950	4325.1142.195	4325.1242.195
2000	4325.1142.200	4325.1242.200

DN 40 Závity 1 1/2"

PN 6

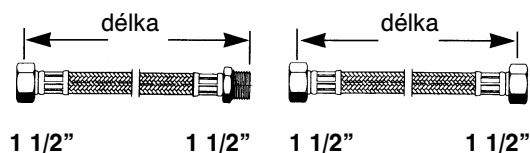

Objednací číslo Vnitřní/vnější závit	Objednací číslo Vnitřní/vnitřní závit
4325.1148.30	4325.1248.30
4325.1148.35	4325.1248.35
4325.1148.40	4325.1248.40
4325.1148.45	4325.1248.45
4325.1148.50	4325.1248.50
4325.1148.55	4325.1248.55
4325.1148.60	4325.1248.60
4325.1148.65	4325.1248.65
4325.1148.70	4325.1248.70
4325.1148.75	4325.1248.75
4325.1148.80	4325.1248.80
4325.1148.85	4325.1248.85
4325.1148.90	4325.1248.90
4325.1148.95	4325.1248.95
4325.1148.100	4325.1248.100
4325.1148.105	4325.1248.105
4325.1148.110	4325.1248.110
4325.1148.115	4325.1248.115
4325.1148.120	4325.1248.120
4325.1148.125	4325.1248.125
4325.1148.130	4325.1248.130
4325.1148.135	4325.1248.135
4325.1148.140	4325.1248.140
4325.1148.145	4325.1248.145
4325.1148.150	4325.1248.150
4325.1148.155	4325.1248.155
4325.1148.160	4325.1248.160
4325.1148.165	4325.1248.165
4325.1148.170	4325.1248.170
4325.1148.175	4325.1248.175
4325.1148.180	4325.1248.180
4325.1148.185	4325.1248.185
4325.1148.190	4325.1248.190
4325.1148.195	4325.1248.195
4325.1148.200	4325.1248.200

Vnější závit válcové, zdrsněné.

Přesuvná matice plošně utěsněná s bezazbestovým těsněním Centellen.

Jiné délky na vyžádání.

Zpět obsah

flex – Plnopruťočné pancéřované tlakové hadice

oplet nerez ceník str. 35

DN 50 závit 2"

PN 6

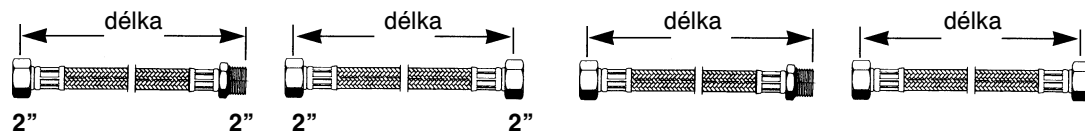

Délka (mm)	Objednací číslo Vnitřní/vnější závit	Objednací číslo Vnitřní/vnitřní závit	Objednací číslo Vnitřní/vnější závit	Objednací číslo Vnitřní/vnitřní závit
300	4325.1160.30	4325.1260.30		
350	4325.1160.35	4325.1260.35		
400	4325.1160.40	4325.1260.40		
450	4325.1160.45	4325.1260.45		
500	4325.1160.50	4325.1260.50		
550	4325.1160.55	4325.1260.55		
600	4325.1160.60	4325.1260.60		
650	4325.1160.65	4325.1260.65		
700	4325.1160.70	4325.1260.70		
750	4325.1160.75	4325.1260.75		
800	4325.1160.80	4325.1260.80		
850	4325.1160.85	4325.1260.85		
900	4325.1160.90	4325.1260.90		
950	4325.1160.95	4325.1260.95		
1000	4325.1160.100	4325.1260.100		
1050	4325.1160.105	4325.1260.105		
1100	4325.1160.110	4325.1260.110		
1150	4325.1160.115	4325.1260.115		
1200	4325.1160.120	4325.1260.120		
1250	4325.1160.125	4325.1260.125		
1300	4325.1160.130	4325.1260.130		
1350	4325.1160.135	4325.1260.135		
1400	4325.1160.140	4325.1260.140		
1450	4325.1160.145	4325.1260.145		
1500	4325.1160.150	4325.1260.150		
1550	4325.1160.155	4325.1260.155		
1600	4325.1160.160	4325.1260.160		
1650	4325.1160.165	4325.1260.165		
1700	4325.1160.170	4325.1260.170		
1750	4325.1160.175	4325.1260.175		
1800	4325.1160.180	4325.1260.180		
1850	4325.1160.185	4325.1260.185		
1900	4325.1160.190	4325.1260.190		
1950	4325.1160.195	4325.1260.195		
2000	4325.1160.200	4325.1260.200		

DN 60 závit 2 1/2"
PN 6
DN 70 závit 3"
PN 6

Na vyžádání, dodací lhůta 4 týdny

Příslušenství pro hadice ceník str. 37

Příslušenství pro celý program hadic, vytápění a sanitární oblast. Fitinky z poniklované mosazi.

	Velikost	Objednací č.		Velikost	Objednací č.
Nipl plošně utěsněný 	3/8"	43.66122	Oblouk I-A vnější závit plošně utěsněný 	3/8"	43.66141
	1/2"	43.66123		1/2"	43.66142
	3/4"	43.66124		3/4"	43.66143
	1"	43.66125		1"	43.66144
	1 1/4"	43.66126		1 1/4"	43.66145
	1 1/2"	43.66133		1 1/2"	43.66137
	2"	43.66134		2"	43.66138
I-A díl plošně utěsněný 	3/8"	43.66132	Těsnění bezazbestové 	3/8"	43.66151
	1/2"	43.66131		1/2"	43.66152
	3/4"	43.66127		3/4"	43.66153
	1"	43.66128		1"	43.66154
	1 1/4"	43.66129		1 1/4"	43.66155
	1 1/2"	43.66135		1 1/2"	43.66156
	2"	43.66136		2"	43.66157

flex – Sanitární pancéřované tlakové hadice

EPDM, opleť nerez, koncovky poniklovaná mosaz, objímky nerez

Technika spojování

pomocí flexibilních hadic je skutečným pokrokem v technice a je již dlouhou dobu známá v průmyslu. Urychluje montáž, zamezuje prnutí a přenosům hluků. Přesuvné matice s integrovaným těsněním. V případě izolování hadice s nerezovým opletem konzultujte izolační materiál s výrobcem izolace.

Ceník str. 37



Použití:

pro systémy pitné i teplé užitkové vody a pro sanitární zařízení

Technické údaje

EPDM-hadice, s opletením z ušlechtilé oceli. Odolné vůči vodě a prostředkům proti zamrznání na bázi glykolu.

Provozní teplota: -20 °C až +100 °C

Krátkodobě: -20 °C až +110 °C

Provozní tlak: 15 barů

Zkušební tlak: 30 barů

Přípojky: mosaz

DN 8

PN 15
Závity 3/8",
1/2", M 10

Délka (mm)	Objednáací číslo	Objednáací číslo	Objednáací číslo	Objednáací číslo
	Vnitřní/vnější závit	Vnitřní/vnitřní závit	Vnější závit/oblouk	Vnitřní závit/oblouk
200	4305.0101.20	4305.0201.20	4307.0101.20	4307.0201.20
300	4305.0101.30	4305.0201.30	4307.0101.30	4307.0201.30
400	4305.0101.40	4305.0201.40	4307.0101.40	4307.0201.40
500	4305.0101.50	4305.0201.50	4307.0101.50	4307.0201.50
600	4305.0101.60	4305.0201.60	4307.0101.60	4307.0201.60
800	4305.0101.80	4305.0201.80	4307.0101.80	4307.0201.80
1000	4305.0101.100	4305.0201.100	4307.0101.100	4307.0201.100
	1/2" 1/2"	1/2" 1/2"	1/2" 1/2"	1/2" 1/2"
200	4305.0104.20	4305.0204.20	4307.0104.20	4307.0204.20
300	4305.0104.30	4305.0204.30	4307.0104.30	4307.0204.30
400	4305.0104.40	4305.0204.40	4307.0104.40	4307.0204.40
500	4305.0104.50	4305.0204.50	4307.0104.50	4307.0204.50
600	4305.0104.60	4305.0204.60	4307.0104.60	4307.0204.60
800	4305.0104.80	4305.0204.80	4307.0104.80	4307.0204.80
1000	4305.0104.100	4305.0204.100	4307.0104.100	4307.0204.100
	1/2" 3/8"	1/2" 3/8"	3/8" 1/2"	3/8" 1/2"
200	4305.0102.20	4305.0202.20	4307.0102.20	4307.0202.20
300	4305.0102.30	4305.0202.30	4307.0102.30	4307.0202.30
400	4305.0102.40	4305.0202.40	4307.0102.40	4307.0202.40
500	4305.0102.50	4305.0202.50	4307.0102.50	4307.0202.50
600	4305.0102.60	4305.0202.60	4307.0102.60	4307.0202.60
800	4305.0102.80	4305.0202.80	4307.0102.80	4307.0202.80
1000	4305.0102.100	4305.0202.100	4307.0102.100	4307.0202.100
	M 10 3/8"	M 10 3/8"	M 10 1/2"	M 10 1/2"
300	4305.0103.30	4305.0203.30	4305.0108.30	4305.0208.30
400	4305.0103.40	4305.0203.40	4305.0108.40	4305.0208.40
500	4305.0103.50	4305.0203.50	4305.0108.50	4305.0208.50

Na přání je možno dodat hadice i se závity M8 a M12.

Vnější závity válcové, zdrsňené.

Přesuvná matice plošně utěsněná s těsněním EPDM.

Jiné délky na vyžádání.

Zpět obsah

flex – Sanitární pancéřované tlakové hadice

oplet nerez ceník str. 39

DN 10 Závity 3/8" a 1/2"

PN 15

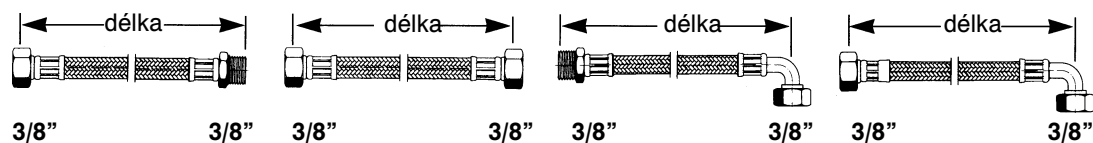

Délka (mm)	Objednací číslo	Objednací číslo	Objednací číslo	Objednací číslo
	Vnitřní/vnější závit	Vnitřní/vnitřní závit	Vnější závit/oblouk	Vnitřní závit/oblouk
200	4315.0101.20	4315.0201.20	4317.0101.20	4317.0201.20
300	4315.0101.30	4315.0201.30	4317.0101.30	4317.0201.30
400	4315.0101.40	4315.0201.40	4317.0101.40	4317.0201.40
500	4315.0101.50	4315.0201.50	4317.0101.50	4317.0201.50
600	4315.0101.60	4315.0201.60	4317.0101.60	4317.0201.60
800	4315.0101.80	4315.0201.80	4317.0101.80	4317.0201.80
1000	4315.0101.100	4315.0201.100	4317.0101.100	4317.0201.100
	1/2"	1/2"	1/2"	1/2"
200	4315.0104.20	4315.0204.20	4317.0104.20	4317.0204.20
300	4315.0104.30	4315.0204.30	4317.0104.30	4317.0204.30
400	4315.0104.40	4315.0204.40	4317.0104.40	4317.0204.40
500	4315.0104.50	4315.0204.50	4317.0104.50	4317.0204.50
600	4315.0104.60	4315.0204.60	4317.0104.60	4317.0204.60
800	4315.0104.80	4315.0204.80	4317.0104.80	4317.0204.80
1000	4315.0104.100	4315.0204.100	4317.0104.100	4317.0204.100
	1/2"	3/8"	3/8"	1/2"
200	4315.0102.20	4315.0202.20	4317.0102.20	4317.0202.20
300	4315.0102.30	4315.0202.30	4317.0102.30	4317.0202.30
400	4315.0102.40	4315.0202.40	4317.0102.40	4317.0202.40
500	4315.0102.50	4315.0202.50	4317.0102.50	4317.0202.50
600	4315.0102.60	4315.0202.60	4317.0102.60	4317.0202.60
800	4315.0102.80	4315.0202.80	4317.0102.80	4317.0202.80
1000	4315.0102.100	4315.0202.100	4317.0102.100	4317.0202.100

DN 13 Závity 1/2" a 3/4" Ceník str. 40

PN 15

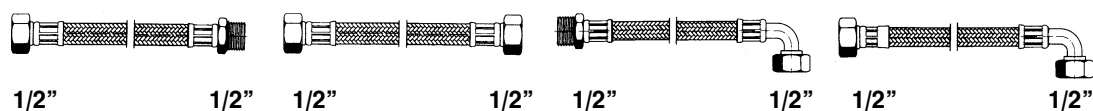

200	4315.1104.20	4315.1204.20	4317.1104.20	4317.1204.20
300	4315.1104.30	4315.1204.30	4317.1104.30	4317.1204.30
400	4315.1104.40	4315.1204.40	4317.1104.40	4317.1204.40
500	4315.1104.50	4315.1204.50	4317.1104.50	4317.1204.50
600	4315.1104.60	4315.1204.60	4317.1104.60	4317.1204.60
800	4315.1104.80	4315.1204.80	4317.1104.80	4317.1204.80
1000	4315.1104.100	4315.1204.100	4317.1104.100	4317.1204.100
	1/2"	1/2"	1/2"	1/2"
200	4315.1107.20	4315.1207.20	4317.1107.20	4317.1207.20
300	4315.1107.30	4315.1207.30	4317.1107.30	4317.1207.30
400	4315.1107.40	4315.1207.40	4317.1107.40	4317.1207.40
500	4315.1107.50	4315.1207.50	4317.1107.50	4317.1207.50
600	4315.1107.60	4315.1207.60	4317.1107.60	4317.1207.60
800	4315.1107.80	4315.1207.80	4317.1107.80	4317.1207.80
1000	4315.1107.100	4315.1207.100	4317.1107.100	4317.1207.100
1500				4317.1207.150
2000				4317.1207.200
3000				4317.1207.300
5000				4317.1207.500
	3/4"	3/4"	3/4"	3/4"
200	4315.1105.20	4315.1205.20	4317.1105.20	4317.1205.20
300	4315.1105.30	4315.1205.30	4317.1105.30	4317.1205.30
400	4315.1105.40	4315.1205.40	4317.1105.40	4317.1205.40
500	4315.1105.50	4315.1205.50	4317.1105.50	4317.1205.50
600	4315.1105.60	4315.1205.60	4317.1105.60	4317.1205.60
800	4315.1105.80	4315.1204.80	4317.1105.80	4317.1205.80
1000	4315.1105.100	4315.1205.100	4317.1105.100	4317.1205.100

Pro pračky a myčky

inoflex – Vlnité trubky z ušlechtilé oceli

- Jednoduché zpracování přímo v místě montáže
- Rychlá a čistá montáž
- Tvarově stabilní a izolovatelné
- Zamezují pnutí a vzniku hluků
- Různé soupravy s různými přípojovacími díly
- Přesné vytvoření příruby pomocí raznice
- Použitelné při teplotách od -20 °C do 110 °C a při provozním tlaku až 10 barů; se speciálními těsněními použitelné také pro vyšší teploty (např. solární systémy)
- V případě izolování vlnité trubky z ušlechtilé oceli konzultujte izolační materiál s výrobcem izolace
- Na vlnité trubky z ušlechtilé oceli Inoflex poskytujeme pozáruční servis na dobu tří let, formou výměny vadného výrobku v sídle naší společnosti (přesné znění viz. příloha k všeobecným obchodním a dodacím podmínkám).

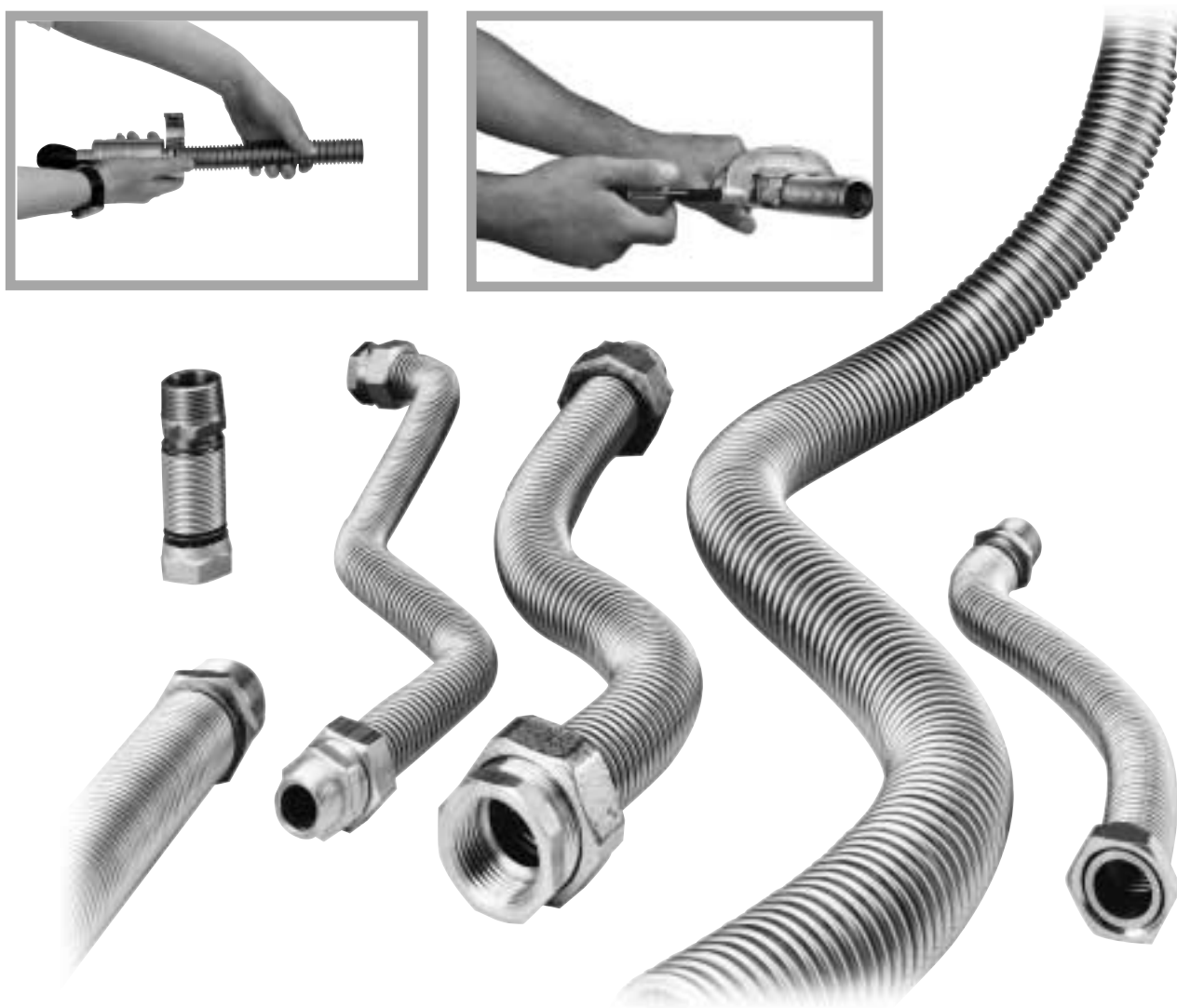
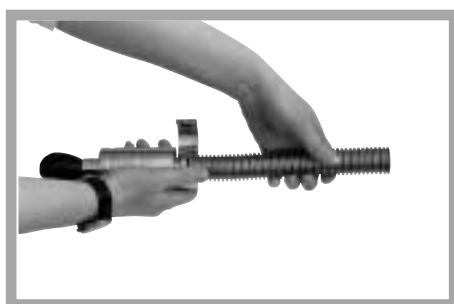

inoflex – Montážní souprava

Pro připojování kotlů, klimatizačních jednotek a podobně





- Jednoduchá, rychlá, čistá a bezpečná montáž
- Přizpůsobení délky i tvaru v místě použití
- Zamezení pnutí a přenosu hluku
- Tvarově stabilní
- V případě izolované vlnité trubky z ušlechtilé oceli konzultujte izolační materiál s výrobcem izolace.

Oblast použití: pro systémy vytápění a klimatizace

Technické informace:

vlnitá trubka z ušlechtilé oceli,
materiál č. 1.4404 (1.4571), podle DIN 17441
Provozní tlak: 10 bar
Provozní teplota: -20 °C až +110 °C

ceník str. 42

	Velikost	DN	Objednací č.			
Kompletní souprava, se skládá z:						
vlnité trubky z ušlechtilé oceli 6 m příslušné velikosti a						
20 sad šroubení, sestávající z: 20 přesuvných matic,						
20 těsnění, 40 půlkroužků, 15 šroubovacích dílů vnější závit,						
5 šroubovacích dílů vnitřní závit (1 1/2" viz níže).						
	3/8"	12	46055 S			
	1/2"	16	46053 S			
	3/4"	20	46052 S			
	1"	25	46051 S			
	1 1/4"	32	46050 S			
Montážní souprava "12" se skládá z:						
vlnité trubky z ušlechtilé oceli 6 m příslušné velikosti						
a 12 sad šroubení, sestávající z: 12 přesuvných matic,						
12 těsnění, 24 půlkroužků, 8 šroubovacích dílů vnější závit,						
4 šroubovacích dílů vnitřní závit (1 1/2" viz níže).						
	3/8"	12	46055.12 S			
	1/2"	16	46053.12 S			
	3/4"	20	46052.12 S			
	1"	25	46051.12 S			
	1 1/4"	32	46050.12 S			
Vlnitá trubka z ušlechtilé oceli, normálně zvlněná, svazek 6 m.						
	3/8"	12	46125.1 S			
	1/2"	16	46123.1 S			
	3/4"	20	46122.1 S			
	1"	25	46121.1 S			
	1 1/4"	32	46120.1 S			
	1 1/2"	40	46119.1 S			
Vlnitá trubka z ušlechtilé oceli, normálně zvlněná, delší svazky:						
		80 m	3/8"	12	46125 SW 80	
		50 m	1/2"	16	46123 SW 50	
		30 m	3/4"	20	46122 SW 30	
		20 m	1"	25	46121 SW 20	
		20 m	1 1/4"	32	46120 SW 20	
		20 m	1 1/2"	40	46119 SW 20	
Sada šroubení skládající se z vnějšího závitu, přesuvné matice, 2 půlkroužků, šroubovacího dílu s vnějším závitem, těsnění.						
	3/8"	12	46105			
	1/2"	16	46104			
	3/4"	20	46103			
	1"	25	46102			
	1 1/4"	32	46101			
	1 1/2"	40	46100			
Sada šroubení skládající se z vnitřního závitu, přesuvné matice, 2 půlkroužků, šroubovacího dílu s vnitřním závitem, těsnění.						
	3/8"	12	46115			
	1/2"	16	46114			
	3/4"	20	46113			
	1"	25	46112			
	1 1/4"	32	46111			
	1 1/2"	40	46110			
Souprava pro vytváření přírub na potrubí Inoflex						
• raznice						
• upevňovací čelisti						
• ochraňovač						
	3/8"		46312			
	1/2"		46316			
	3/4"		46320			
	1"		46325			
	1 1/4"		46332			
	1 1/2"		46340			

Příslušenství pro *ipoflex*

Ceník str. 43

	Velikost	DN	Objednací č.
Redukce – vnitřní závit mosaz	1/2" AG × 3/8" IG	DN12	67550
	3/4" AG × 1/2" IG	DN16	90652.1
	1" AG × 3/4" IG	DN20	90652.2
	1 1/4" AG × 1" IG	DN25	90652.3
	1 1/2" AG × 1 1/4" IG	DN32	90652.4
	2" AG × 1 1/2" IG	DN40	90652.6
Redukce – vnější závit mosaz	1/2" AG × 3/8" AG	DN12	90251.8
	3/4" AG × 1/2" AG	DN16	90651.1
	1" AG × 3/4" AG	DN20	90651.2
	1 1/4" AG × 1" AG	DN25	90651.3
	1 1/2" AG × 1 1/4" AG	DN32	90651.4
	2" AG × 1 1/2" AG	DN40	90651.6
Matice mosaz	1/2" IG	DN12	43.505
	3/4" IG	DN16	43.520 MS
	1" IG	DN20	43.530 MS
	1 1/4" IG	DN25	43.540 MS
	1 1/2" IG	DN32	43.550 MS
	2" IG	DN40	43.560 MS

IG – vnitřní závit, AG – vnější závit

Půlkroužky

DN12	46100.16
DN16	46100.15
DN20	46100.13
DN25	46100.12
DN32	46100.11
DN40	46100.10

ipoflex – Standardní délky

Ceník str. 43

	Velikost	Délka (mm)	Objednací č.
Vnitřní trubky z ušlechtilé oceli v pevných délkách S kompletní sadou šroubení na obou stranách, na jedné straně vnitřní závit, na druhé straně vnější závit. Bezproblémové zkrácení v místě instalace: Přeříznout v prohlubni zvlnění rezačkou trubek nebo pilkou, přesuvnou matici nasunout přes zvlněnou trubku, dva půlkroužky zatlačit do první prohlubně zvlnění, přitáhnout přesuvnou matici, vložit těsnění, zajistit šroubení kontramaticí – hotovo! Jiné délky a kombinace šroubení na vyžádání!	1/2"	250	46123.25 S
	1/2"	500	46123.50 S
	1/2"	1000	46123.100 S
	1/2"	1500	46123.150 S
	3/4"	250	46122.25 S
	3/4"	500	46122.50 S
	3/4"	1000	46122.100 S
	3/4"	1500	46122.150 S
	1"	250	46121.25 S
	1"	500	46121.50 S
	1"	1000	46121.100 S
	1"	1500	46121.150 S
1 1/4"	250	46120.25 S	
1 1/4"	500	46120.50 S	
1 1/4"	1000	46120.100 S	
1 1/4"	1500	46120.150 S	
1 1/2"	250	46119.25 S	
1 1/2"	500	46119.50 S	
1 1/2"	1000	46119.100 S	
1 1/2"	1500	46119.150 S	



Zpět obsah

flexiGAS – Propojovací hadice na plyn

- Použití v průmyslu i domácnostech pro připojení tlakových hořáků, kotlů, sporáků atd.
- Materiál trubky – nerezová ocel potažená teplotně odolným plastem
- Materiál koncovek – nerezová ocel
- Materiál těsnění – hliník
- Provozní teplota – 120 °C
- Maximální operační tlak MOP 0,15 baru
- Minimální rádius ohybu DN 15–27 mm
DN 20–50 mm
DN 25–50 mm
- 100% výstupní kontrola – každý výrobek vakuově testován
- Při montáži je bezpodmínečně nutno zabránit torzi
- Na propojovací hadice na plyn Flexigas poskytujeme pozáruční servis na dobu tří let, formou výměny vadného výrobku v sídle naší společnosti (přesné znění viz. příloha k všeobecným obchodním a dodacím podmínkám).



flexiGAS – Propojovací hadice na plyn

Ceník str. 44

Vnitřní/vnější			
Závít	Dimenze	Délka (mm)	Obj. č.
1/2" x 1/2"	DN 15	65–130	47015.13
		100–200	47015.20
		200–400	47015.40
		250–520	47015.52
		500–1000	47015.100
Vnitřní/vnější		750–1500	47015.150
		1000–2000	47015.200
		3/4" x 3/4"	DN 20
3/4" x 3/4"	DN 20	100–200	47020.20
		200–400	47020.40
		250–520	47020.52
		1" x 1"	DN 25
1" x 1"	DN 25	100–200	47025.20
		200–400	47025.40
		250–520	47025.52

Vnitřní/vnitřní			
Závít	Dimenze	Délka mm	Obj. č.
1/2" x 1/2"	DN 15	65–130	48015.13
		100–200	48015.20
		200–400	48015.40
		250–520	48015.52
		500–1000	48015.100
		750–1500	48015.150
1000–2000	48015.200		
3/4" x 3/4"	DN 20	65–130	48020.13
		100–200	48020.20
		200–400	48020.40
		250–520	48020.52
1" x 1"	DN 25	65–130	48025.13
		100–200	48025.20
		200–400	48025.40
		250–520	48025.52

