

MEA

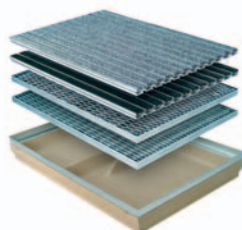

Žláby pro lehkou
a střední zátěž



Rohožky



Anglické dvorce

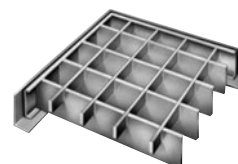

Mřížové rošty



Bodové vpuste



Pivničné okná



Ocelové poklopy



Drenážní trubky

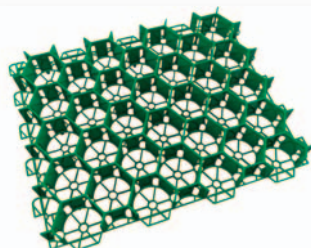

Zatrávňovacie tvárnice









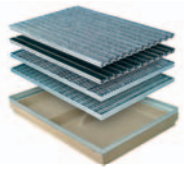

Podzemné nádrže

www.ronn.sk

Dom a záhrada

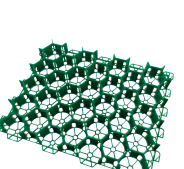
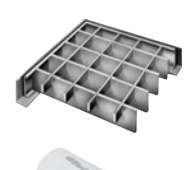
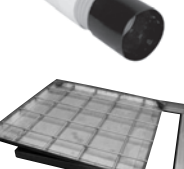
Cenník platný od 1.2.2014



	■ Odvodňovacie žľaby	
	MEAEASY 100	3
	SELF LINE 100	4
	SELF LINE 150	6
	TL 1000	7
	■ Rohožky	
	Rohožky do hliníkového rámu	11
	Rohožky s vaňou z vystuženého sklolaminátu	12
	Rohožky s vaňou z polymerbetónu	14
	■ Bodové vpuste	
	Bodové dvorné vpuste z polymerbetónu	16
	■ Pivničné svetlíky	
	MULTINORM	17
	MEAMAX	21
	MEA DWD vodotesné svetlíky	23
	MEA Vetracia šachta Standard	26
	■ Pivničné okná	
	MEALON E5 – sklopné	29
	MEALON ISO 14 – sklopné	30
	MEALON ISO 24 – sklopné	30
MEALON Standard – otvárateľné – sklopné	31	
MEALON Komfort – otvárateľné – sklopné	32	
MEALON Príslušenstvo – dierovaná mreža	33	
	■ Zátravné tvárnice	
	PRATO	34
	■ Mřížové rošty	
	Normované mřížové rošty	35
	Garážové mřížové rošty	36
	Schodišťové stupně	37
	■ Drenážné rúry	
	PE - DRAIN	38
	PE - DRAIN – Príslušenstvo	39
	■ Ocelové poklopy	
	Poklopy pre zabetónovanie RONN SD	40
	Zadlážďovacie poklopy RONN XP	41
	■ Vsakovacie bloky	
	RONN Blok	42
	RONN Tunel	43
	■ Nádrže na dažďovú vodu	
	Nadzemné nádrže	44
	Podzemné nádrže	45

Uvedené ceny sú bez DPH

Žlaby z polyesteru vystuženého sklenými vlákny vrátane roštov

A15

Svetlá šírka 100 mm. Celková šírka 134 mm.

Bez spádu dna. Pojazdný žlab vrátane mostíkového roštu A15 kN.

Žlab s ocel. mostíkovým roštom A15

Popis	Dĺžka mm	Stavebná výška mm	Obj. č. 010...	EAN-kód 4001990...	Váha kg/ks	Počet/paleta	Cena bez DPH
Žlab s ocel. mostíkovým roštom A15 ¹⁾	1000	94	141687	024850	2,50	70	13,45

¹⁾ Žlaby s predformovaným odtokom do dna DN 110

Príslušenstvo



Popis	Materiál	Obj. č. 010...	EAN-kód 4001990...	Váha kg/ks	Počet/paleta	Cena bez DPH
Zvislé odtokové hrdlo DN100	PP	141500	020234	0,08	10 / 240	1,72
Sifón + sitko	PP	145060	024874	0,09	10 / 240	3,16
Odtoková sada – zvislé odtokové hrdlo DN100, sifón + sitko	PP	145062	024904	0,17	10 / 240	3,86
Odtoková sada – zvislé odtokové hrdlo DN100, 2x čelo plné	PP	145066	275986	0,20	10 / 240	4,41
Čelná stena plná s predformovaným odtokom DN50	PP	141920	024867	0,06	10 / 240	1,64

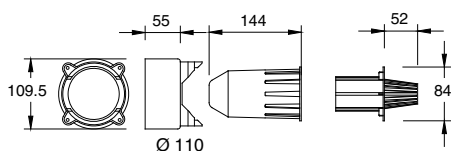

Odtoková sada

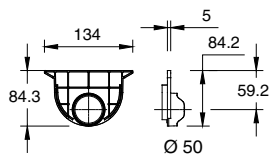
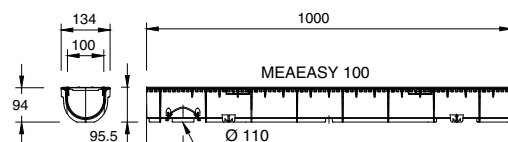
 Čelná stena plná
s predformovaným odtokom DN50

MEAEASY 100

Pojazdné žľaby z polymérbetónu s roštom

A15 B125

Stavebná výška 55-110 mm, celková šírka 130 mm.
Pojazdné žľaby vrátane roštov mostíkových A15 kN alebo liatinových B125 kN.

Žľaby a vpuste

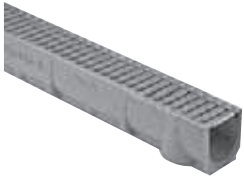

S oceľovým mostíkovým roštom A15 kN

Popis	Dĺžka mm	Stavebná výška mm	Obj. č. 010...	EAN-kód 4001990...	Váha kg/ks	Počet/paleta	Cena bez DPH
SELF LINE 100/110 žľab s roštom ¹⁾	1000	110	150121	231579	8,50	48	23,11
SELF LINE 100/110 žľab s roštom	500	110	150123	232903	4,30	96	17,70
SELF LINE 100/80 žľab s roštom ¹⁾	1000	78	150763	231210	6,70	60	16,73
SELF LINE 100/55 žľab s roštom ²⁾	1000	55	150791		6,00	60	15,94

¹⁾ Žľaby s predformovaným odtokom do dna DN 110

²⁾ Žľaby s predformovaným odtokom do dna DN 75



SELF LINE 100 vpust'	500	288	150137	231586	13,30	10	92,05
----------------------	-----	-----	--------	--------	-------	----	-------

S nerezovým mostíkovým roštom A15

Popis	Dĺžka mm	Stavebná výška mm	Obj. č. 010...	EAN-kód 4001990...	Váha kg/ks	Počet/paleta	Cena bez DPH
SELF LINE 100/110 žľab s roštom ¹⁾	1000	110	150115	269428	8,20	48	74,35
SELF LINE 100/110 žľab s roštom	500	110	150117	269435	4,30	96	41,56

¹⁾ Žľaby s predformovaným odtokom do dna DN 110

SELF LINE 100 vpust'	500	288	150119	269442	13,30	10	117,35
----------------------	-----	-----	--------	--------	-------	----	--------

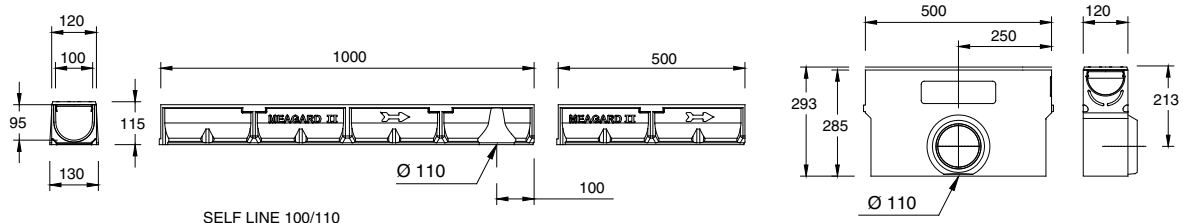
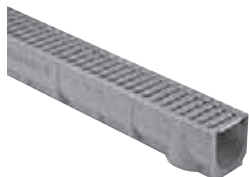

Polymerbetónové pojazdné žľaby vrátane roštov

A15 B125

Stavebná výška 55-110 mm, celková šírka 130 mm.

Pojazdné žľaby vrátane roštov mostíkových A15 kN alebo liatinových B125 kN.



S oceľovým mriežkovým roštom 30/10 mm

Popis	Dĺžka mm	Stavebná výška mm	Obj. č. 010...	EAN-kód 4001990...	Váha kg/ks	Počet/paleta	Cena bez DPH
SELF LINE 100/110 žľab s roštom ¹⁾	1000	110	150129	232932	10,30	42	62,55
SELF LINE 100/110 žľab s roštom	500	110	150131	232972	5,20	48	37,63

¹⁾ Žľaby s predformovaným odtokom do dna DN 110

SELF LINE 100 vpusť	500	288	150141	2267011	14,00	10	106,93
---------------------	-----	-----	--------	---------	-------	----	---------------



S liatinovým mostíkovým roštom B125 kN

Popis	Dĺžka mm	Stavebná výška mm	Obj. č. 010...	EAN-kód 4001990...	Váha kg/ks	Počet/paleta	Cena bez DPH
SELF LINE 100/110 žľab s roštom ¹⁾	1000	115	150125	232910	11,40	42	46,17
SELF LINE 100/110 žľab s roštom	500	115	150127	232927	6,00	84	43,94
SELF LINE 100/80 žľab s roštom ²⁾	1000	81	150769	273401	9,30	60	44,42

¹⁾ Žľaby s predformovaným odtokom do dna DN 110.

²⁾ Žľaby s predformovaným odtokom do dna DN 75.

SELF LINE 100 vpusť	500	293	150139	267004	14,00	10	94,06
---------------------	-----	-----	--------	--------	-------	----	--------------

Príslušenstvo



Popis	Obj. č. 010...	EAN-kód 4001990...	Váha kg/ks	Počet/paleta	Cena bez DPH
SELF LINE 100 čelná stena plná	150191	267530	0,10		6,20
SELF LINE 100/110 čelo s nátrubkom DN110	150193	267547	0,10		9,88
SELF LINE 100/80 čelo s nátrubkom DN110	150195	267554	0,10		9,88
SELF LINE 100 odtok. sada – hrdlo DN 110, sífón + sitko	150730	027677	17,00		6,63

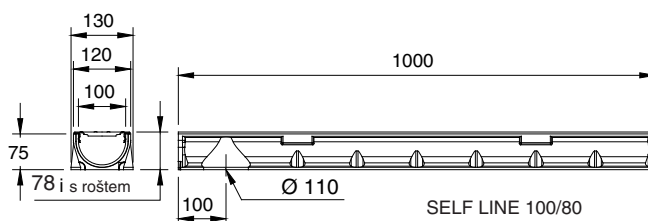
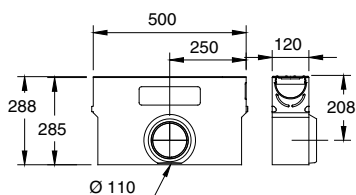

Polymerbetónové pojazdné žľaby

A15 B125 C250

Stavebná výška 153-155 mm.

Svetlá šírka 150 mm, celková šírka 204 mm.

Pojazdné žľaby vrátane roštov mostíkových A15 kN alebo liatinových B125 kN a C250 kN.



Žľab

Popis	Dĺžka mm	Stavebná výška mm	Obj. č. 010...	EAN-kód 4001990...	Váha kg/ks	Počet/paleta	Cena bez DPH
SELF LINE 150/150 ¹⁾	1000	150	150570	037072	13,50	40	47,99

¹⁾ Žľaby s predformovaným odtokom do dna DN 110

Príslušenstvo

Čelné steny



Popis	Materiál	Obj. č. 010...	EAN-kód 4001990...	Váha kg/ks	Počet/paleta	Cena bez DPH
SELF LINE 150 čelná stena plná	Polymer betón	150576	037102	1,20	1	24,89
SELF LINE 150 čelo s nátrubkom	Polymer betón	150578	037119	0,80	1	16,68

Rošty

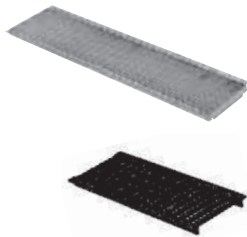

Pre zaťaženie A 15 – C 250 kN

Popis	Materiál	Dĺžka mm	Obj. č. 010...	EAN-kód 4001990...	Otvory cm ² /m	Váha kg/ks	Počet/paleta	Cena bez DPH
Mriežkový rošt 30/10 A15	ocel pozink.	1000	150580	037126	1420	4,50	1	33,03
Liatinový mostíkový rošt B12	liatina	500	150584	037140	630	5,30	1	23,43
Liatinový mostíkový rošt C25	liatina	500	150585	265628	630	6,25	1	27,04

Aretácie

Popis	Materiál	Obj. č. 010...	EAN-kód 4001990...	Váha kg/ks	Počet/paleta	Cena bez DPH
Aretácie pre mriežkové rošty	ocel pozink.	150588	037164	0,30	1	5,29
Aretácie pre liatinové rošty	ocel pozink.	153159	046715	0,20	1	4,89

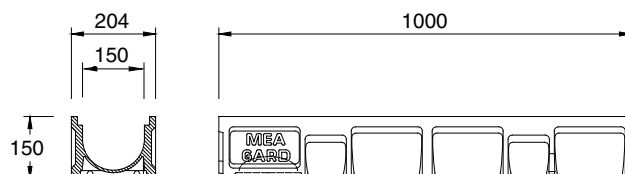

Polymérbetónové žľaby bez ocelových hrán

A15 C250

Svetlá šírka 100 mm, celková šírka 130 mm. So spádom dna 0,5%.

S tesniacou spojovacou drážkou. Pre záťažové triedy A15-C250 kN podľa ČSN EN 1433.

Záťažové triedy sú doporučené pri zabudovaní podľa inštalačných podmienok.

Žľaby so spádom 0,5%



Popis	Dĺžka mm	Stavebná výška mm	Obj. č. 010...	EAN-kód 4001990...	Váha kg/ks	Počet/paleta	Cena bez DPH
TL 1001	1000	115-120	712504	268667	11,80	44	35,69
TL 1002	1000	120-125	712505	268674	12,20	44	35,69
TL 1003	1000	125-130	712506	268681	12,60	44	35,69
TL 1004	1000	130-135	712507	268698	13,10	44	35,69
TL 1005 ¹⁾	1000	135-140	712508	268704	13,30	44	35,69
TL 1005/A ²⁾	1000	135-140	712509	268711	13,30	30	49,42
TL 1006	1000	140-145	712513	268759	13,40	33	35,96
TL 1007	1000	145-150	712514	268766	13,80	33	35,96
TL 1008	1000	150-155	712515	268773	14,20	33	35,96
TL 1009	1000	155-160	712516	268780	14,60	33	35,96
TL 1010 ¹⁾	1000	160-165	712517	268797	15,10	33	35,96
TL 1010/A ²⁾	1000	160-165	712518	269206	15,10	30	56,35
TL 1011	1000	165-170	712522	269244	15,30	33	39,31
TL 1012	1000	170-175	712523	269251	15,70	33	39,31
TL 1013	1000	175-180	712524	269268	16,10	33	39,31
TL 1014	1000	180-185	712525	269275	16,50	33	39,31
TL 1015 ¹⁾	1000	185-190	712526	269282	17,00	33	39,31
TL 1015/A ²⁾	1000	185-190	712527	269299	17,00	30	40,80
TL 1016	1000	190-195	712531	269336	17,70	33	39,31
TL 1017	1000	195-200	712532	269343	18,10	33	39,31
TL 1018	1000	200-205	712533	269350	18,50	33	39,31
TL 1019	1000	205-210	712534	269367	18,90	33	39,31
TL 1020 ¹⁾	1000	210-215	712535	269374	19,50	22	39,31
TL 1020/A ²⁾	1000	210-215	712536	269381	19,50	30	59,56

¹⁾ Žľaby s predformovaným odtokom do dna DN 110 alebo s možnosťou napojenia na vpusť

²⁾ Žľaby s integrovaným nátrubkom v dne DN 110 a tesniacim krúžkom.

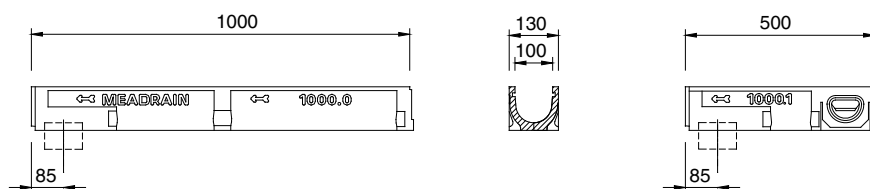

TL 1000

Polymerbetónové žľaby bez ocelových hrán

A15 C250

Svetlá šírka 100 mm, celková šírka 130 mm. So spádom dna 0,5%.

S tesniacou spojovacou drážkou. Pre záťažové triedy A15-C250 kN podľa ČSN EN 1433.

Záťažové triedy sú doporučené pri zabudovaní podľa inštalačných podmienok.

Žľaby bez spádu



Popis	Dĺžka mm	Stavebná výška mm	Obj. č. 010...	EAN-kód 4001990...	Váha kg/ks	Počet/paleta	Cena bez DPH
TL 1000.0 ¹⁾	1000	115	712501	268636	11,50	44	35,69
TL 1000.0/A ²⁾	1000	115	712502	268643	11,50	30	46,75
TL 1000.1 ^{1) 3)}	500	115	712503	268650	6,00	44	31,86
TL 1005.0 ¹⁾	1000	140	712510	268728	13,50	44	35,69
TL 1005.0/A ²⁾	1000	140	712511	268735	13,50	30	48,43
TL 1005.1 ^{1) 3)}	500	140	712512	268742	7,50	44	31,82
TL 1010.0 ¹⁾	1000	165	712519	269213	15,20	33	35,69
TL 1010.0/A ²⁾	1000	165	712520	269220	15,20	30	40,47
TL 1010.1 ^{1) 3)}	500	165	712521	269237	9,00	44	32,96
TL 1015.0 ¹⁾	1000	190	712528	269305	17,50	33	39,31
TL 1015.0/A ²⁾	1000	190	712529	269312	17,50	30	42,66
TL 1015.1 ^{1) 3)}	500	190	712530	269329	10,50	44	34,09
TL 1020.0 ¹⁾	1000	215	712537	269398	19,70	22	39,31
TL 1020.0/A ²⁾	1000	215	712538	269404	19,70	30	58,69
TL 1020.1 ^{1) 3)}	500	215	712539	269411	10,50	44	34,64

¹⁾ Žľaby s predformovaným odtokom do dna DN 110 alebo s možnosťou napojenia na vpusť

²⁾ Žľaby s integrovaným nátrubkom v dne DN 110 a tesniacim krúžkom

³⁾ S možnosťou bočného napojenia

Prechodové žľaby

Popis	Dĺžka mm	Stavebná výška mm	Obj. č. 010...	EAN-kód 4001990...	Váha kg/ks	Počet/paleta	Cena bez DPH
TL 1000-5	1000	115-140	712553	265550	12,6	44	37,12
TL 1005-10	1000	140-165	712554	265567	14,3	44	40,73
TL 1010-15	1000	165-190	712555	265574	16,1	44	41,46
TL 1015-20	1000	190-215	712556	265581	18,6	44	44,34

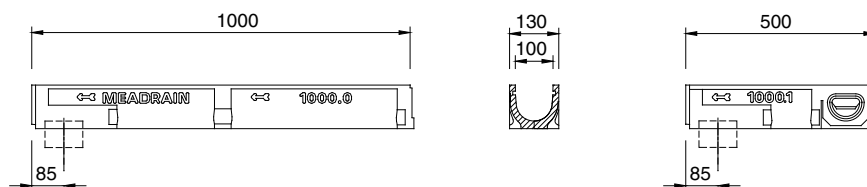

TL 1000



Vpust s kalovým košom z PE-HD

Popis	Dĺžka mm	Stavebná výška mm	Obj. č. 010...	EAN-kód 4001990...	Váha kg/ks	Počet/paleta	Cena bez DPH
TL 1000 vpust	500	580	712557	265857	28,00	10	93,36

Čelné steny



Popis	materiál	Obj. č. 010...	EAN-kód 4001990...	Váha kg/ks	Počet/paleta	Cena bez DPH
Čelná stena plná	pozink. ocel	712558	271704	1,30	10	6,39
Čelná stena s nátrubkom DN 110 pre žlab TL 1000	polymer betón	712559	271711	0,60	6	21,79
Čelná stena s nátrubkom DN 110 pre žlab TL 1005	polymer betón	712560	271728	0,70	6	22,23
Čelná stena s nátrubkom DN 110 pre žlab TL 1010	polymer betón	712561	271735	0,80	6	22,34
Čelná stena s nátrubkom DN 110 pre žlab TL 1015	polymer betón	712562	271742	1,00	6	22,01
Čelná stena s nátrubkom DN 110 pre žlab TL 1020	polymer betón	712563	271759	1,30	6	22,23

TL 1000 MINI

Žľaby so zníženou stavebnou výškou 60 mm, bez spádu

Svetlá šírka 100 mm, celková šírka 130 mm.

S tesniacou spojovacou drážkou. Pre záťažové triedy A15-C250 kN podľa ČSN EN 1433.

Záťažové triedy sú doporučené pri zabudovaní podľa inštalčných podmienok.

Žľaby bez spádu

Popis	Dĺžka mm	Stavebná výška mm	Obj. č. 010...	EAN-kód 4001990...	Váha kg/ks	Počet/paleta	Cena bez DPH
TLF 1000.0 ¹⁾	1000	60	712566	273425	6,90	35	32,92
TLF 1000.1	500	60	712568	373432	3,45	70	28,87

¹⁾ Žľaby s predformovaným odtokom do dna DN 110 alebo s možnosťou napojenia na vpust

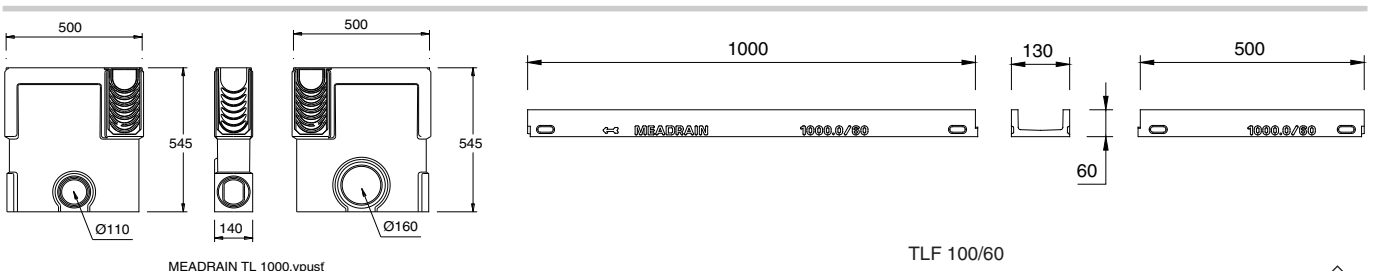

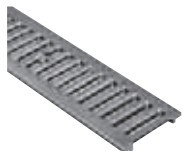
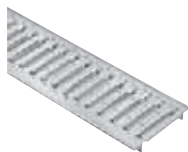

Pre zaťaženie A15-C250 kN

Popis	Materiál	Dĺžka mm	Obj. č. 010...	EAN-kód 4001990...	Otvory Øcm² /m	Váha kg/ks	Počet/paleta	Cena bez DPH
Mostíkový rošt A15 oka 10/85	oceľ pozink	1000	150410	021330	280	2,20	400	11,46
Mostíkový rošt A15 oka 10/85	oceľ pozink	500	150415	021347	280	1,10	400	6,75

Mostíkový rošt C250 oka 14/85	liatina	500	150450	021354	480	3,60	400	16,24
-------------------------------	---------	-----	--------	--------	-----	------	-----	-------

Aretácie

Popis	Materiál	Obj. č. 010...	EAN-kód 4001990...	Váha kg/ks	Počet/paleta	Cena bez DPH
Aretácie pre rošty TL1000 (1 ks / 0,5 m)*	oceľ pozink	150999		0,10	1	0,95

* Aretácie pre žľaby MINI – IK 47 154523

Kladačské schema TL 1000

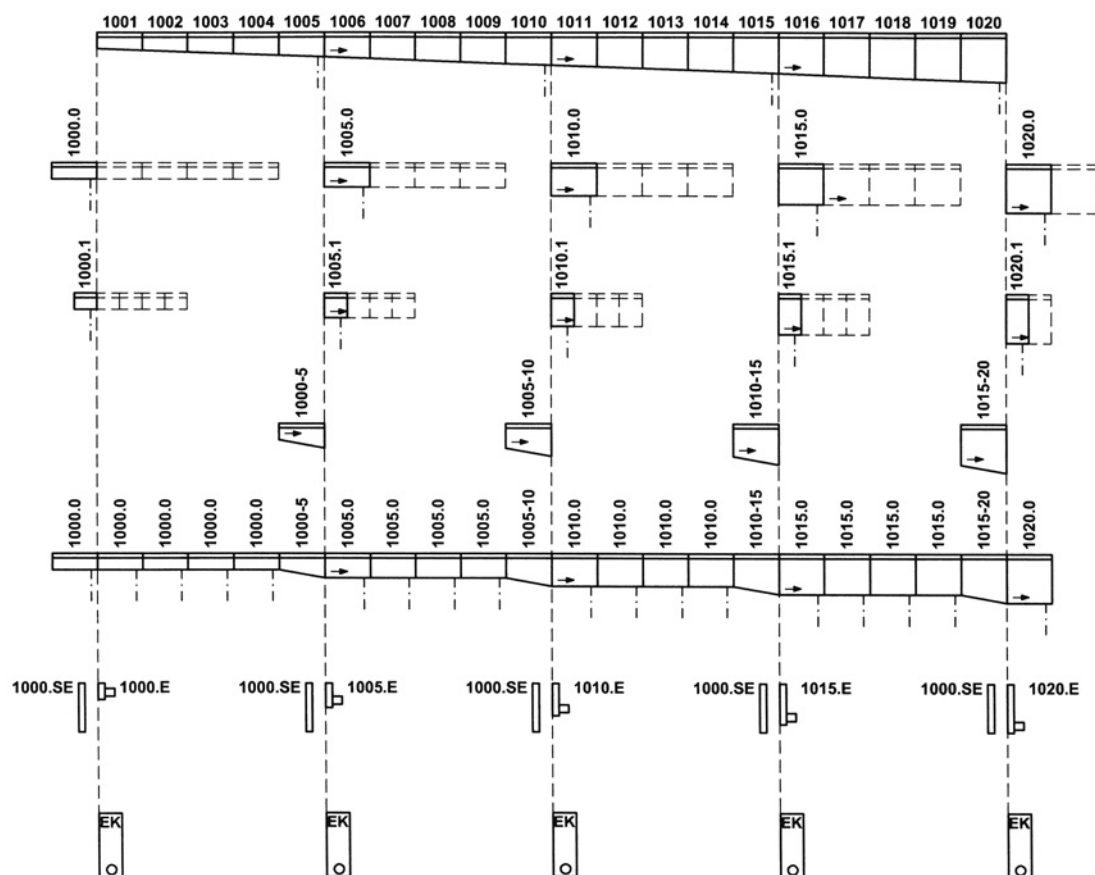

Rohožky

Samostatné rámy a rohožky

Samostatný hliníkový rám pre zabetónovanie 25x25x3 mm

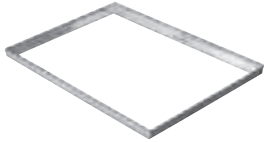

Popis	Dĺžka mm	Šírka mm	Stavebná výška mm	Obj. č. 010...	EAN-kód 4001990...	Váha kg/ks	Počet/paleta	Cena bez DPH
Hliníkový rám ¹⁾	600	400	25	185030	120408	0,70	100	35,55
	750	500	25	185063	120545	1,00	135	32,37
	900	600	25	185110	120484	1,10	90	46,35
	1000	600	25	185075	120491	1,20	90	48,43

¹⁾ Vonkajší rozmer, vnútorný -5 mm

Rohožky

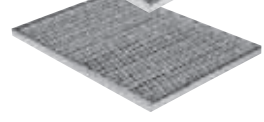
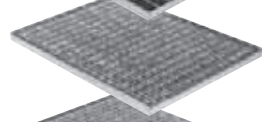
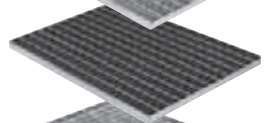
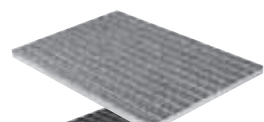
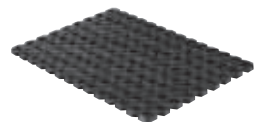
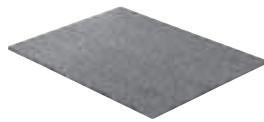

Popis	Dĺžka mm	Šírka mm	Stavebná výška mm	Obj. č. 010...	EAN-kód 4001990...	Váha kg/ks	Počet/paleta	Cena bez DPH
Kokosové vlákna s PVC podkladom ²⁾	600	400	22	183025	120262	1,90	1	16,46
	750	500	22	183050	120552	2,90	1	22,59
	900	600	22	183065	120309	3,70	1	30,11
	1000	600	22	183085	120323	4,20	1	32,92
Pryžová rohožka s uzatvoreným dnom ^{2) 3)} otvoreným dnom	600	400	22	186027	120354	2,70	1	16,20
	750	500	22	186046	120569	5,50	1	80,26
	900	600	22	186107	120460	5,70	1	50,47
	1000	600	22	186072	120422	8,60	1	76,06
	1500	1000	22	186090	120446	22,20	1	123,10
Šedá plsť ²⁾ v hliníkových profiloch	600	400	22	190066	120507	2,23	1	154,78
	750	500	22	190068	120514	4,00	1	236,37
Čierna guma v hliníkových profiloch ²⁾	600	400	22	190080	120521	3,83	1	179,61
	750	500	22	190082	120538	6,70	1	284,37
Mriežkový oceľový rošt 30/10 mm ²⁾	600	400	22	190052	021101	4,00	1	29,86
	750	500	22	190064	021125	6,60	1	30,99
Oceľový rošt ťahokov ²⁾	600	400	22	190050	021095	3,60	1	24,99
	750	500	22	190060	021118	5,40	1	29,16

²⁾ Presné rozmery = rámček -15 mm

³⁾ Upozornenie: guma môže časom degradovať, jedná sa o prírodný produkt

Rohožky

Vane z vystuženého sklolaminátu s roštami

Vane sú vybavené odtokom v dne priemer DN70

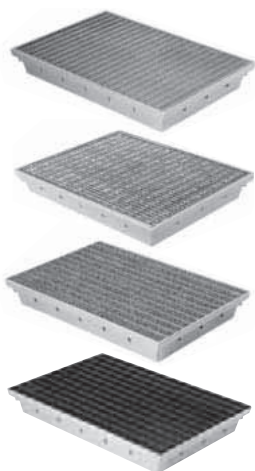

Vane s rohožkou

Vaňa s ocelovým roštom ťahokov	600	400	80	190012	021002	5,30	20	59,65
	750	500	80	190022	021033	8,70	20	87,73
Vaňa s ocelovým mriežkovým roštom 30/10	600	400	80	190016	021019	6,20	20	66,37
	750	500	80	190026	021026	10,20	20	97,61
Vaňa s rebrami šedá plst v hliníkových profiloch	600	400	80	190032	035696	5,30	20	182,71
	750	500	80	190036	035719	7,50	20	273,27
Vaňa s gumenými rebrami v hliníkových profiloch	600	400	80	190042	035702	6,90	20	218,96
	750	500	80	190046	035726	10,20	20	327,97

Samostatné vany



Popis	Dĺžka mm	Šírka mm	Stavebná výška mm	Obj. č. 010...	EAN-kód 4001990...	Váha kg/ks	Počet/paleta	Cena bez DPH
Samostatná vaňa bez roštu	600	400	80	190041	021262	3,00	1	27,29
	750	500	80	190040	021088	3,50	1	43,19

Samostatné rohožky

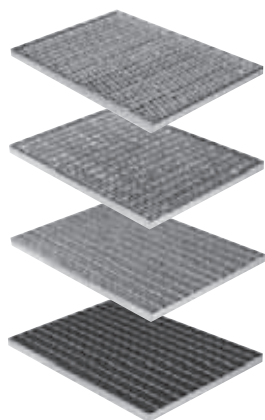

Popis	Dĺžka mm	Šírka mm	Stavebná výška mm	Obj. č. 010...	EAN-kód 4001990...	Váha kg/ks	Počet/paleta	Cena bez DPH
Ocelový rošt ťahokov ²⁾	600	400	22	190050	021095	3,60	1	24,99
	750	500	22	190060	021118	5,40	1	29,16
Ocelový mriežkový rošt 30/10 ²⁾	600	400	22	190052	021101	3,90	1	29,86
	750	500	22	190064	021125	6,60	1	30,99
Šedá plst v hliníkových profiloch	600	400	22	190066	120507	2,20	1	154,78
	750	500	22	190068	120514	4,00	1	236,37
Rohožka s gumenými rebrami v hliníkových profiloch ²⁾	600	400	22	190080	120521	3,80	1	179,61
	750	500	22	190082	120538	6,70	1	284,37

²⁾ presné rozmery = rámeček-15 mm

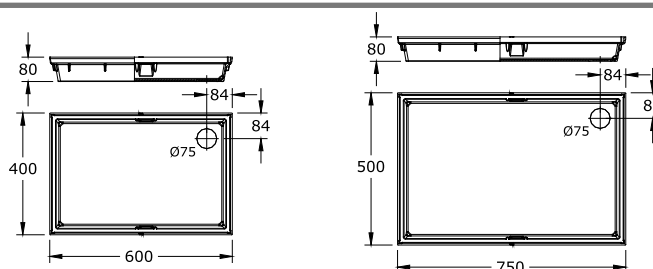

Rohožky

Príslušenstvo pre rohožky z vystuženého sklolaminátu

Redukce

Popis	materiál	Obj. č. 010...	EAN- kód 4001990...	Váha kg/ks	Počet/ paleta	Cena bez DPH
Redukcia DN70 na DN100	PE	866030	010839	0,30	1	3,98

Stredové vystužovacie rebro

Popis	materiál	Obj. č. 010...	EAN- kód 4001990...	Váha kg/ks	Počet/ paleta	Cena bez DPH
Rebro 600x400	oceľ pozink	190070	122501	0,60	1	233,04
Rebro 750x500	oceľ pozink	190071	122518	0,60	1	259,57

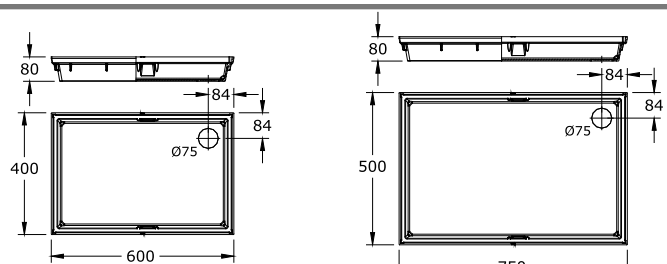
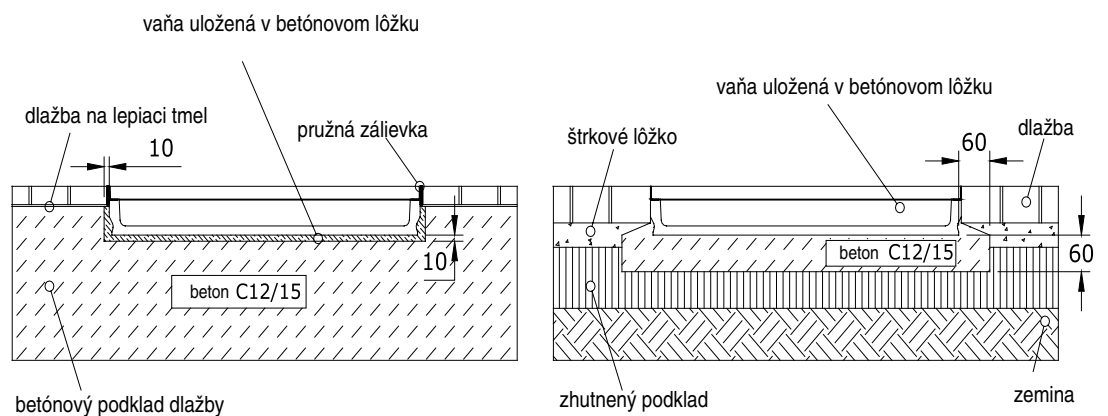

Rohožky

Vane z polymérbetónu s rohožkou

Vane sú vybavené integrovaným ocelovým rámom, výstužnými rebrami a 2 odtokmi v dne DN100

Samostatné vane z polymerického betónu



Popis	Dĺžka mm	Šírka mm	Stavebná výška mm	Obj. č. 010...	EAN-kód 4001990...	Váha kg/ks	Počet/paleta	Cena bez DPH
Vaňa 600x400 mm	600	400	80	190100	029381	13,20	40	40,16
Vaňa 750x500 mm	750	500	80	190200	029398	17,50	20	46,35
Vaňa 1000x500 mm	1000	500	80	190300	029404	25,60	10	64,74

Rohožky

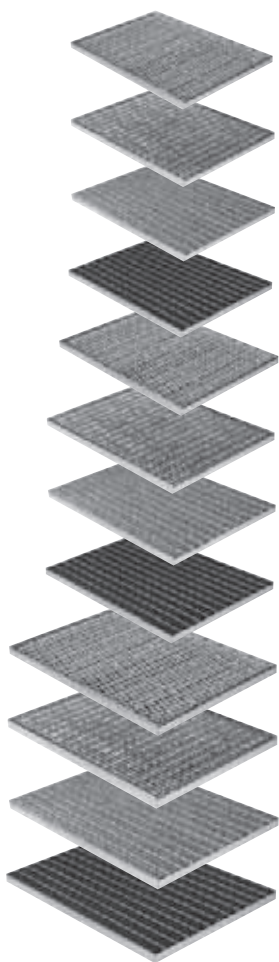

Popis	Dĺžka mm	Šírka mm	Stavebná výška mm	Obj. č. 010...	EAN-kód 4001990...	Váha kg/ks	Počet/paleta	Cena bez DPH
Oceľový rošt ťahokov ²⁾	600	400	20	190310	024690	3,60	1	17,52
Oceľový mriežkový rošt 30/10 ²⁾	600	400	20	190340	024720	7,30	1	29,56
Šedá plst v hliníkových profiloch ²⁾	600	400	20	190431	029411	2,50	1	73,98
Čierna guma v hliníkových profiloch ²⁾	600	400	20	190421	038062	3,50	1	98,54
Oceľový rošt ťahokov ²⁾	750	500	20	190320	024706	5,50	1	28,10
Oceľový mriežkový rošt 30/10 ²⁾	750	500	20	190350	024737	6,50	1	39,16
Šedá plst v hliníkových profiloch ²⁾	750	500	20	190433	038093	4,70	1	123,83
Čierna guma v hliníkových profiloch ²⁾	750	500	20	190423	038079	5,60	1	159,20
Oceľový rošt ťahokov ²⁾	1000	500	20	190330	024713	6,90	1	47,08
Oceľový mriežkový rošt 30/10 ²⁾	1000	500	20	190360	024744	7,90	1	49,45
Šedá plst v hliníkových profiloch ²⁾	1000	500	20	190435	038109	4,80	1	164,05
Čierna guma v hliníkových profiloch ²⁾	1000	500	20	190425	038086	7,50	1	206,97

2) presné rozmery = rámček-8 mm

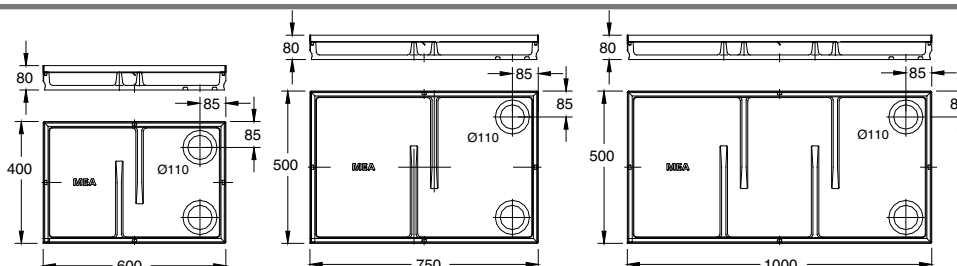

Rohožky

Príslušenstvo pre rohožky z polymérbetónu

Odtoková sada DN100

Popis	materiál	Obj. č. 010...	EAN-kód 4001990...	Váha kg/ks	Počet/paleta	Cena bez DPH
Odtokový nátrubok Dn100 so sífónom a sítkom	PP	150730	027677	0,20	1	6,63

Nátrubok PVC

Popis	materiál	Obj. č. 010...	EAN-kód 4001990...	Váha kg/ks	Počet/paleta	Cena bez DPH
Nátrubok DN100	PVC	154501	025536	0,20	1	3,47

Inštalácia

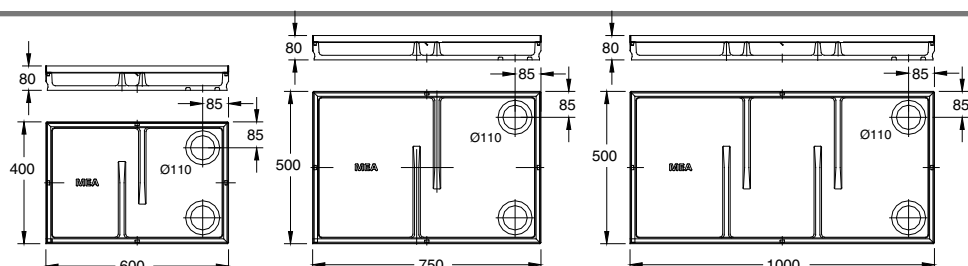
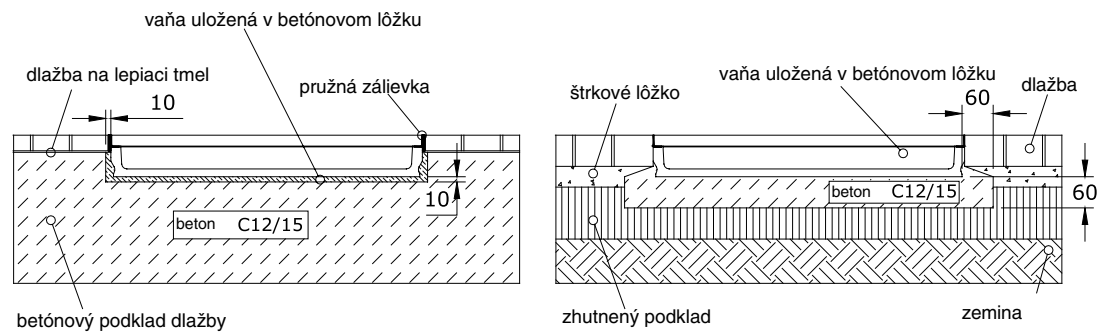

Dvorní vpust'

Polymérbetónové pojazdné bodové vpuste vrátane roštov

A15 B125

Pojazdné bodové vpuste vrátane roštov s kalovým košom, zápachovým uzáverom a možnosťou napojenia DN100

Pre záťažové triedy A15 – B125 kN.



S liatinovým mostíkovým roštom B125 kN

Popis	Dĺžka mm	Šírka mm	Stavebná výška mm	Obj. č. 010...	EAN-kód 4001990...	Váha kg/ks	Počet/paleta	Cena bez DPH
Bodová vpust' s roštom	300	300	452	150850	034507	32,40	16	151,39



S ocelovým mriežkovým roštom 20/30 mm B125 kN

Popis	Dĺžka mm	Šírka mm	Stavebná výška mm	Obj. č. 010...	EAN-kód 4001990...	Váha kg/ks	Počet/paleta	Cena bez DPH
Bodová vpust' s roštom	300	300	452	150855	034514	30,40	16	155,04



S ocelovým mriežkovým roštom 30/30 mm A15 kN

Popis	Dĺžka mm	Šírka mm	Stavebná výška mm	Obj. č. 010...	EAN-kód 4001990...	Váha kg/ks	Počet/paleta	Cena bez DPH
Bodová vpust' s roštom	282	282	427	150860	034521	23,10	16	114,34

Príslušenstvo

Výškové nadstavce z polymérbetónu



Popis	Dĺžka mm	Šírka mm	Stavebná výška mm	Obj. č. 010...	EAN-kód 4001990...	Váha kg/ks	Počet/paleta	Cena bez DPH
Výškový nadstavec 25 cm s predformovaným otvorom DN100	282	282	250	150805	034545	11,30	24	46,97
Výškový nadstavec 6 cm	282	282	60	150810	034552	3,20	32	25,77

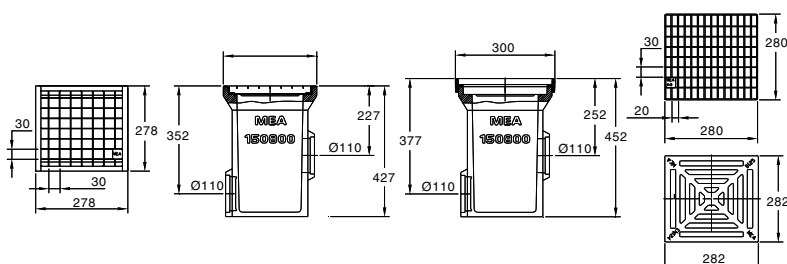

Svetlíky MEA MULTINORM

MEA MULTINORM - klasický svetlík



Svetlíky MEA MULTINORM sú už mnoho rokov osvedčeným riešením pre väčšinu situácií na stavbách:

- Široký program z materiálu GFK s rôznymi variantami pre mnohostranné použitie (pochôdzne alebo prejazdne osobnými vozidlami, zosilnené prevedenie pre ťažké pôdne podmienky) a pestrý výber s tromi hĺbkami (40,60, a 70 cm) ponúka vždy vhodný svetlík pre každú situáciu.
- Mnohonásobne osvedčený klasik odolný poveternostným vplyvom a s ľahkým čistením.
- Rýchla a jednoduchá montáž – úspora času a bezpečnosť.
- Pre viac svetla a vzduchu v pivničných miestnostiach.
- Nový svetlíkový rošt pojazdný osobnými vozidlami ponúka vďaka premyslenému profilu optimálnu ochranu hrany svetlíka.

Vysvetlivky k symbolom



Pochôdzne, pre všetky štandardné použitia



Pojazdný osobnými vozidlami



Zosilnené prevedenie, pre nasadenie v obtiažnych podmienkach (napr. hlina) a zvláštnych prípadoch (napr. poloha vo svahu)

Päť sád upevnenia

- Pre hrúbku stien 0, do 8, do 12, do 16, a 16- 30 cm
- Pre všetky typy svetlíkov
- Vhodné tiež pre medzikusy a nadstavce
- Vhodné pre všetky materiály, napr. betón alebo murivo
- Menšie hĺbky vrtania, jednoduchá práca

Svetlíky MEA MULTINORM



Štandardné pochôdzne / pojazdné osobnými vozidlami



Hĺbka 40 cm

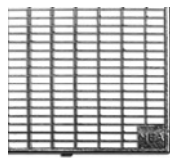

Oka 30/10
pochôdzne

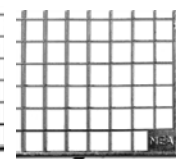

Oka 30/30
pochôdzne

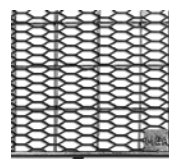

Rošt z ťahokovu
pochôdzny

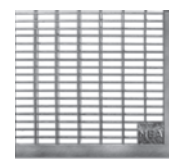

Rošt 30/10
pojazdny
osobnými vozidlami

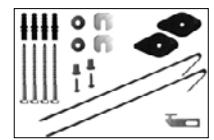

Sada upevnenia
Universal Standard

Štandardné svetlíky			30/10		30/30		ťahokov		pojazdny 30/10		Kotviaca sada*	
Rozmer (Š x V x HL)	Obj. číslo	Cena	Obj. číslo	Cena	Obj. číslo	Cena	Obj. číslo	Cena	Obj. číslo	Cena	Obj. číslo	Cena
80 x 60 x 40	865505	72,11	861505	57,29	861195	41,08	861895	44,54	861950	138,96	865960	7,17
80 x 100 x 40	865650	116,57										
100 x 60 x 40	865510	88,88										
100 x 100 x 40	865528	99,72										
100 x 130 x 40	865533	149,76										
125 x 100 x 40	865536	176,26										
			861513	68,17	861206	49,48	861908	49,16	861955	140,60		
			861524	80,68	861214	58,17	861916	61,71	861960	175,26		

*kotviaca sada obsahuje kotvy a hmoždinky do betónu, uchytenie roštu proti vibrácii

Nadstavce		
Rozmer (Š x V x HL)	Obj. číslo	Cena
80 x 35 x 40	865855	62,15
100 x 35 x 40	865839	66,14
125 x 35 x 40	865847	94,02



Vystužovacie rámy		
Rozmer (Š x HL)	Obj. číslo	Cena
80 x 40	861965	62,71
100 x 40	861970	64,34
125 x 40	861975	68,49

Hĺbka 60 cm

Štandardné svetlíky			30/10		30/30		ťahokov		pojazdny 30/10		Kotviaca sada*	
Rozmer (Š x V x HL)	Obj. číslo	Cena	Obj. číslo	Cena	Obj. číslo	Cena	Obj. číslo	Cena	Obj. číslo	Cena	Obj. číslo	Cena
100 x 100 x 60	865530	176,22	861531	108,90	861230	80,16	861931	91,95			865960	7,17
125 x 100 x 60	865375	186,10										
125 x 130 x 60	865420	191,81										
150 x 120 x 60	865545	320,28										
			861942	131,04	861940	96,53	861944	121,08				
			861942	131,04	861940	96,53	861944	121,08				
			861530	155,10	861225	115,26	861920	145,74				

*kotviaca sada obsahuje kotvy a hmoždinky do betónu, uchytenie roštu proti vibrácii

Nadstavce		
Rozmer (Š x V x HL)	Obj. číslo	Cena
100 x 35 x 60	865840	101,97
125 x 35 x 60	865844	127,49
150 x 35 x 60	865850	172,59

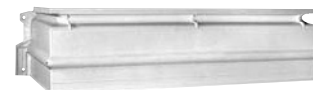

Hĺbka 70 cm

Štandardné svetlíky			30/10		30/30		ťahokov		pojazdny 30/10		Kotviaca sada*	
Rozmer (Š x V x HL)	Obj. číslo	Cena	Obj. číslo	Cena	Obj. číslo	Cena	Obj. číslo	Cena	Obj. číslo	Cena	Obj. číslo	Cena
100 x 100 x 70	302791	131,67	302957	93,07	302959	72,23	302955	54,74	303990	215,50	865960	7,17
125 x 100 x 70	302792	189,64										
150 x 100 x 70	301114	418,45	300053	154,26	300054	122,23	300051	111,55			865960**	7,17
150 x 150 x 70	301115	510,68										
200 x 100 x 70	865555	1289,00	861937	237,05	861544	191,35	861554	169,80				
200 x 150 x 70	865565	1644,70										

*kotviaca sada obsahuje kotvy a hmoždinky do betónu, uchytenie roštu proti vibrácii

**pre veľké svetlíky objednajete 2 kotviace sady

Nadstavce		
Rozmer (Š x V x HL)	Obj. číslo	Cena
100 x 35 x 70	302793	195,14
125 x 35 x 70	302794	192,35
150 x 54 x 70	301116	267,53



Vystužovacie rámy		
Rozmer (Š x HL)	Obj. číslo	Cena
100 x 70	303577	70,92
125 x 70	303578	74,02
150 x 70	300771	87,89

Svetlíky MEA MULTINORM



Zosilnené / pochôdzne / pojazdné osobnými vozidlami



Hĺbka 40 cm

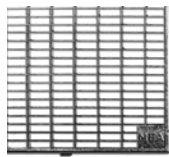

Oka 30/10
pochôdzne

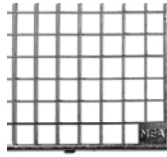

Oka 30/30
pochôdzne



Rošt z ťahokovu
pochôdzny

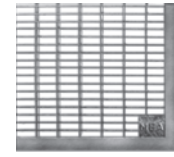

Rošt 30/10
pojazdny osobný-
mi vozidlami

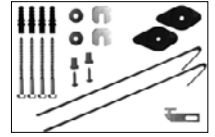

Sada upevnenia
Universal Standard

Zosilnené svetlíky			30/10		30/30		ťahokov		pojazdny 30/10		Kotviaca sada*	
Rozmer (Š x V x HL)	Obj. číslo	Cena	Obj. číslo	Cena	Obj. číslo	Cena	Obj. číslo	Cena	Obj. číslo	Cena	Obj. číslo	Cena
100 x 100 x 40	865575	139,84	861513	68,17	861206	49,48	861908	49,16	861955	140,60	865960	7,17
100 x 130 x 40	865185	180,92										
125 x 100 x 40	865195	212,27	861524	80,68	861214	58,17	861916	61,71	861960	175,26		

*kotviaca sada obsahuje kotvy a hmoždinky do betónu, uchytenie roštu proti vibrácii

Zosilnené nadstavce		
Rozmer (Š x HL)	Obj. číslo	Cena
100 x 35 x 40	865863	70,80
125 x 35 x 40	865867	113,51



Hĺbka 60 cm

Zosilnené svetlíky			30/10		30/30		ťahokov		pojazdny 30/10		Kotviaca sada*	
Rozmer (Š x V x HL)	Obj. číslo	Cena	Obj. číslo	Cena	Obj. číslo	Cena	Obj. číslo	Cena	Obj. číslo	Cena	Obj. číslo	Cena
100 x 100 x 60	865586	202,23	861531	108,09	861230	80,16	861931	91,95	861235	180,27	865960	7,17
125 x 100 x 60	865618	228,80										
125 x 130 x 60	865425	233,59	861942	131,04	861940	96,53	861944	121,08	861240	216,76		

*kotviaca sada obsahuje kotvy a hmoždinky do betónu, uchytenie roštu proti vibrácii

Zosilnené nadstavce		
Rozmer (Š x HL)	Obj. číslo	Cena
100 x 35 x 60	865632	114,78
125 x 35 x 60	865636	141,04

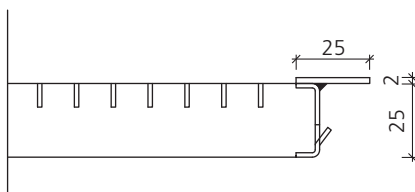

Svetlíkový rošt s okom 30/10
Pojazdný osobnými vozidlami, s ochranou hranou

Svetlíky MEA MULTINORM

Príslušenstvo

Kotviaca sada pro izolované steny*		
Rozmer	Obj. číslo	Cena
Tepelná izolácia do 80 mm (zelená***)	865965	13,75
Tepelná izolácia do 120 mm (žltá***)	865970	14,62
Tepelná izolácia do 160 mm (červená***)	865975	17,77
Tepelná izolácia do 300 mm (transp. ***)	865980	55,94

*** farba fólie balenia

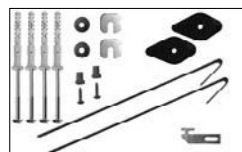

Sada upevnenia Universal pre izolované steny do 80 mm

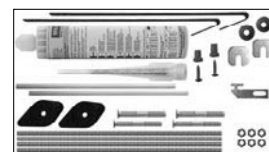

Sada upevnenia Universal pre izolované steny do 300 mm

Odvodnenie			
Označenie	Svetlík hĺbky	Obj. číslo	Cena
Odvodňovacia prípojka, čierna so sitkom (nie pre DWD)	40/60 cm	866019	5,30
Protizápachový úzaver Meastop, čierny, vr. odvodňovacej prípojky a sitka		866034	14,38
Odvodňovacia prípojka, biela so sitkom a adaptérom pre napojenie DN100,80,70,60 (nie pre DWD)	70 cm	865908	8,20
Protizápachový úzaver Meastop, biely, vr. odvodňovacej prípojky a sitka		866033	13,51
MEASTOP UNIVERSAL spätná klapka vr. adaptéru		866035	43,86
HT prechodový kus DN 100/70		866030	2,91



Odvodňovacia prípojka (trapézová forma) so sitkom



Odvodňovacia prípojka (segment. forma) so sitkom



MEASTOP UNIVERSAL Spätná klapka pre svetlíky s hĺbkou 40 alebo 70 cm

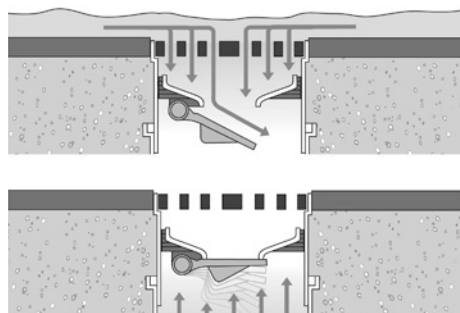

Funkčná schéma spätnej klapky MEASTOP UNIVERSAL

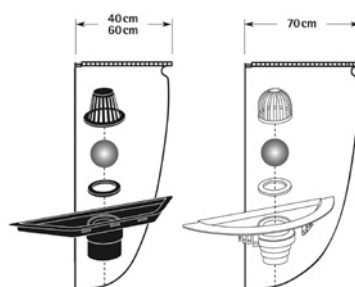

Protizápachový uzáver pre svetlíky s hĺbkou 40/60a 70 cm

Svetlíky MEAMAX

MEAMAX

Svetlík s integrovaným nastavcom



Pivničné svetlíky MEAMAX opatrené značkou kvality RAL – CZ 640 rieši problémy na stavbách jednoducho a múdro:

- Vďaka integrovanému výškovo nastaviteľnému nastavcu môže byť svetlík MEAMAX výškovo nastavený až o 25 cm podľa úrovne terénu - pri montáži alebo aj následne – bez nového vŕtania, bez ďalšieho príslušenstva a bez straty času pri montáži.
- Jeden svetlík v šiestich veľkostiach - ale vybavený zodpovedajúcim príslušenstvom pre všetky prípady: pojazdný osobnými vozidlami s odpovedajúcimi roštami, s jednou vhodnou sadou upevnenia môže byť montovaný až do výšky základného tela svetlíku aj ako odolný tlakovej vode alebo na obvodovú izoláciu.

Vysvetlivky k symbolom



Pochôdzne, pre všetky štandardné použitia



Pojazdný osobnými vozidlami



Odolný tlakovej vode, štandardne montovaný v oblastiach s občasným vzduťím spodných vôd. Po zodpovedajúcom preškolení u firmy RONN MEA je možné použitie jedného nastavca pri stálom tlaku vody. (Detaily viď na str. 28)

Päť sád upevnenia

- Pre hrúbku stien 0, do 8, do 12, do 16, a 16- 30 cm
- Pre všetky typy svetlíkov
- Vhodné tiež pre medzikusy a nastavce
- Vhodné pre všetky materiály, napr. betón alebo murivo
- Menšie hĺbky vŕtania, jednoduchá práca

Svetlíky MEAMAX



Pochôdzne/pojazdné osobnými vozidlami



Svetlík MEAMAX

Hĺbka 40 cm

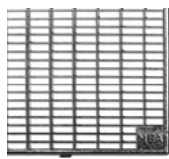

Oka 30/10
pochôdzne



Oka 30/30
pochôdzne



Rošt z ťahokovu
pochôdzne



Rošt 30/10
pojazdny osobny-
mi vozidlami

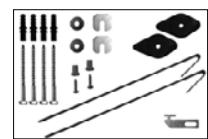

Sada upevnenia
Universal Standard

Štandardné svetlíky			30/10		30/30		ťahokov		pojazdny 30/10		Kotviaca sada*	
Rozmer (Š x V x HL)	Obj. číslo	Cena	Obj. číslo	Cena	Obj. číslo	Cena	Obj. číslo	Cena	Obj. číslo	Cena	Obj. číslo	Cena
80 x 60-85 x 40	878603	149,76	861505	57,29	861195	41,08	861895	44,54	861950	138,96	865960	7,17
100 x 60-85 x 40	878606	160,52	861513	68,17	861206	49,48	861908	49,16	861955	140,60		
100 x 85-110 x 40	878618	152,71										
100 x 100-125 x 40	878609	177,57										
100 x 125-150 x 40	878612	202,71										
125 x 100-125 x 40	878615	205,30	861524	80,68	861214	58,17	861916	61,71	861960	175,26		

*kotviaca sada obsahuje kotvy a hmoždinky do betónu, uchytenie roštu proti vibrácii

Nadstavce		
Rozmer (Š x V x HL)	Obj. číslo	Cena
80 x 35 x 40	878623	47,29
100 x 35 x 40	878626	49,88
125 x 35 x 40	878629	49,88



Príslušenstvo

Kotviaca sada pre izolované steny*		
Rozmer	Obj. číslo	Cena
Tepelná izolácia do 80 mm (zelená***)	865965	13,75
Tepelná izolácia do 120 mm (žltá***)	865970	14,62
Tepelná izolácia do 160 mm (červená***)	865975	17,77
Tepelná izolácia do 300 mm (transp. ***)	865980	55,94

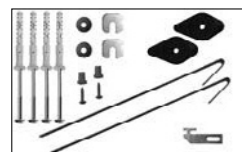

Sada upevnenia Universal
pre izolované steny
do 80 mm



Sada upevnenia Universal
pre izolované steny
do 300 mm

*** farba fólie balenia

Odvodnenie		
Označenie	Obj. číslo	Cena
Odvodňovacia prípojka MEAMAX + sitko (tiež DWD)	876205	32,03
Sitko MEAMAX pre naklapnutie do odvodňovacieho otvoru 60 mm (nie pre DWD)	876210	0,96
MEASTOP UNIVERSAL spätná klapka vr. adaptéru	866035	43,86
HT Prechodový kus MEAMAX DN 100/50	876220	5,62

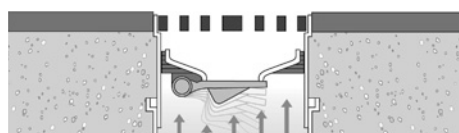
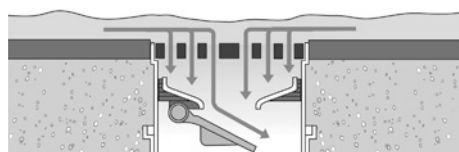

Funkčná schéma spätnej klapky
MEASTOP UNIVERSAL



Odvodňovacia prípojka
so sitkom



HT – prechodový kus
DN 100 x 50

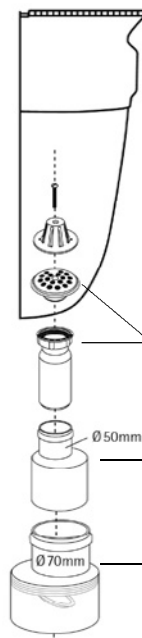

Odvodňovacia
prípojka so sitkom

Adaptér

MEASTOP UNIVERSAL
spätná klapka

Svetlíky MEA DWD

Pre montáž odolnú tlakovej vode



Svetlíky MEA MULTINORM jsou již po mnoho let osvědčeným řešením pro většinu situací na stavbách:

- Široký program z materiálu GFK s různými variantami pro mnohostranné použití (pochází nebo přejezdne osobními vozidly, zesílené provedení pro těžké půdní podmínky) a pestrý výběr s třemi hloubkami (40, 60 a 70 cm) nabízí vždy vhodný světlík pro každou situaci.
- Mnohonásobně osvědčený klasik, odolný povětrnostním vlivům a se snadným čištěním. Rychlá a jednoduchá montáž – úspora času a bezpečnost.
- Pro více světla a vzduchu ve sklepních místnostech.
- Nový světlíkový rošt přejezdny osobními vozidly nabízí díky promyšlenému profilu optimální ochranu hrany světlíku.

Vysvetlivky k symbolom

i



Pochôdzne, pre všetky štandardné použitia



Odolný tlakovej vode, štandardne montovaný v oblastiach s občasným vzdutím spodných vôd. Po zodpovedajúcom preškolení u firmy RONN MEA je možné použitie jedného nadstavca pri stálom tlaku vody. (Detaily viď na str. 28)

Svetlíky MEA DWD



MEAMAX pochôdzne, vodotesné



Svetlík MEAMAX

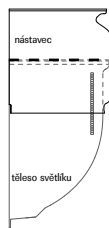

Výška telesa svetlíka =
max. výška pre montáž
odolnú tlakovej vode

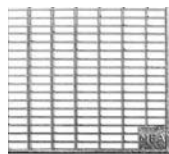

Oka 30/10
pochôdzny

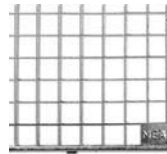

Oka 30/30
pochôdzny

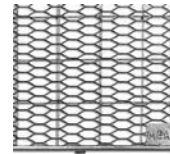

Ďahokov
pochôdzny



Sada upevnenia DWD

Hĺbka 40 cm

Svetlíky s odvodňovacím otvorom			30/10		30/30		Ďahokov		Kotviaca sada*	
Rozmer (Š x V x HL)	Obj. číslo	Cena	Obj. číslo	Cena	Obj. číslo	Cena	Obj. číslo	Cena	Obj. číslo	Cena
80 x 60 x 40	878603	149,76	861505	57,29	861195	41,08	861895	44,54	876255	136,76
100 x 60 x 40	878606	160,52	861513	68,17	861206	49,48	861908	49,16		
100 x 85 x 40	878618	152,71								
100 x 100 x 40	878609	177,57	861513	68,17	861206	49,48	861908	49,16	876270	134,92
100 x 125 x 40	878612	202,71	861524	80,68	861214	58,17	861916	61,71		
125 x 100 x 40	878615	205,30								

*kotviaca sada obsahuje kotvy a hmoždinky do betónu, uchytenie roštu proti vybratíu
Výšku svetlíku V je možné plynule zvýšiť až o 25 cm, ale navýšenie je bez odolnosti proti tlakovej vode.

Hĺbka 40 cm

Svetlíky s uzavretým dnom			30/10		30/30		Ďahokov		Kotviaca sada*	
Rozmer (Š x V x HL)	Obj. číslo	Cena	Obj. číslo	Cena	Obj. číslo	Cena	Obj. číslo	Cena	Obj. číslo	Cena
80 x 60 x 40	878677	150,36	861505	57,29	861195	41,08	861895	44,54	876255	136,76
100 x 60 x 40	878680	161,16	861513	68,17	861206	49,48	861908	49,16		
100 x 85 x 40	878621	155,28								
100 x 100 x 40	878683	178,28	861513	68,17	861206	49,48	861908	49,16	876270	174,92
100 x 125 x 40	878686	203,52	861524	80,68	861214	58,17	861916	61,71		
125 x 100 x 40	878689	205,84								

*kotviaca sada obsahuje kotvy a hmoždinky do betónu, uchytenie roštu proti vybratíu

Príslušenstvo

Odvodnenie		
Označenie	Obj. číslo	Cena
Odvodňovacia prípojka MEAMAX + sitko	876205	804,00
MEASTOP UNIVERSAL spätná klapka vr. adaptéru	866035	1101,00
HT prechodový kus MEAMAX DN 100/50	876220	141,00



Odvodňovacia
prípojka



MEASTOP



HT prechodový kus
DN 100 x 50

Svetlíky MEA DWD



Štandardné pochôdzne, vodotesné



Svetlík, hĺbka 40 cm



Oka 30/10
pochôdzny

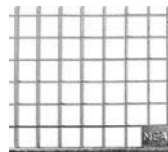

Oka 30/30
pochôdzny

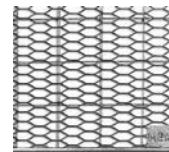

Ťahokov
pochôdzny



Sada upevnenia DWD

Hĺbka 40 cm

Svetlíky s odvodňovací otvorom			30/10		30/30		ťahokov		Kotviaca sada*	
Rozmer (Š x V x HL)	Obj. číslo	Cena	Obj. číslo	Cena	Obj. číslo	Cena	Obj. číslo	Cena	Obj. číslo	Cena
100 x 100 x 40	868482	104,96	861513	68,17	861206	49,48	861908	49,16	865950	127,20
100 x 130 x 40	868495	185,00								

*kotviaca sada obsahuje kotvy a hmoždinky do betónu, uchytenie roštu proti vybratiu



Svetlík, hĺbka 40 cm

Hĺbka 40 cm

Svetlíky s uzavretým dnom			30/10		30/30		ťahokov		Kotviaca sada*	
Rozmer (Š x V x HL)	Obj. číslo	Cena	Obj. číslo	Cena	Obj. číslo	Cena	Obj. číslo	Cena	Obj. číslo	Cena
100 x 100 x 40	868480	140,96	861513	68,17	861206	49,48	861908	49,16	865950	127,20
100 x 130 x 40	868494	185,00								

*kotviaca sada obsahuje kotvy a hmoždinky do betónu, uchytenie roštu proti vybratiu



Svetlík, hĺbka 70 cm

Hĺbka 70 cm

Svetlíky s odvodňovací otvorom			30/10		30/30		ťahokov		Kotviaca sada*	
Rozmer (Š x V x HL)	Obj. číslo	Cena	Obj. číslo	Cena	Obj. číslo	Cena	Obj. číslo	Cena	Obj. číslo	Cena
100 x 100 x 70	304569	422,52	302957	93,07	302959	72,23	302955	54,74	865950	127,20
125 x 100 x 70	304570	437,00	302958	125,90	302960	99,84	302956	90,84		

*kotviaca sada obsahuje kotvy a hmoždinky do betónu, uchytenie roštu proti vybratiu

Príslušenstvo

Odvodnenie		
Označenie	Obj. číslo	Cena
Odvodňovacia prípojka MEAMAX + sitko	876205	32,03
MEASTOP UNIVERSAL spätná klapka vr. adaptéru	866035	43,86
HT prechodový kus MEAMAX DN 100/50	876220	5,62



Odvodňovacia
a prípojka



MEASTOP



HT prechodový kus
DN 100 x 50

Vetracia šachta MEA

Štandardná, pochôdzna



Vetracie šachty MEA sú vyrobené z polyesteru vystuženého sklenými vláknami GFK, odolného proti úderu a dovoľujú jednoduchú montáž.

- Použitie: pre vetracie a odvetrávacie otvory pod úrovňou terénu, napr. kotolne, sušiarne bielizne, atď.
- S dlhou životnosťou a spoľahlivé
- Možnosť montovať viac šachiet nad sebou



Vetracia šachta MEA

Štandardná, pochôdzna

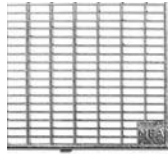

Oka 30/10
pochôdzne

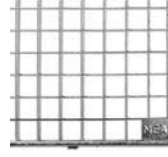

Oka 30/30
pochôdzne



Ťahokov
pochôdzne

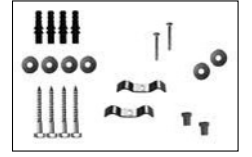

Štandardné upevnenie

Hĺbka 25 cm

Vetracia šachta MEA			30/10		30/30		Ťahokov		Kotviaca sada*	
Rozmer (Š x V x HL)	Obj. číslo	Cena	Obj. číslo	Cena	Obj. číslo	Cena	Obj. číslo	Cena	Obj. číslo	Cena
42 x 42 x 25	302528	31,83	302897	37,29	302529	30,48	302898	34,10	129103	6,00

*kotviaca sada obsahuje kotvy a hmoždinky do betónu, uchytenie roštu proti vibrácii

Príslušenstvo

Kotviaca sada pre izolované steny*		
Rozmer	Obj. číslo	Cena
Tepelná izolácia do 80 mm (zelená***)	865965	13,75
Tepelná izolácia do 120 mm (žltá***)	865970	14,62
Tepelná izolácia do 160 mm (červená***)	865975	17,77
Tepelná izolácia do 300 mm (transp. ***)	865980	55,94

*** Farba folie balení

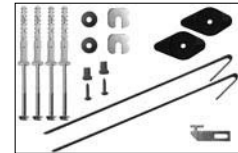

Sada upevnenia Universal pre izolované steny do 160 mm

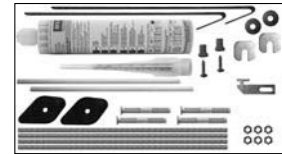

Sada upevnenia Universal pre izolované steny nad 160 mm

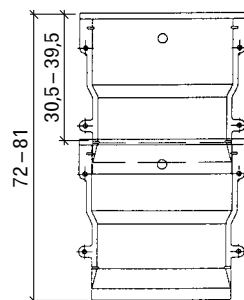
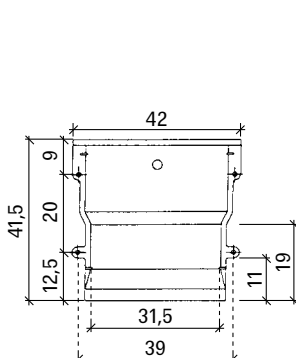

Rozsah nastavenia s nadstavcom s upevňovacími okami

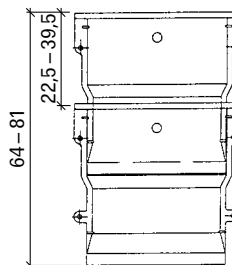

Rozsah nastavenia s nadstavcom s odrezanými upevňovacími okami

Okna MEALON

pro sanaci, renovaci i novou výstavbu



Okna MEALON pro více světla a komfortu ve sklepních a suterénních místnostech

- Toto plastové okno nenáročné na údržbu s jednoduchou montáží je vhodné nejen pro sklepy, ale také pro garáže, zahradní domky nebo hospodářské budovy.
- Široký sortiment v mnoha standardních velikostech, ve výklopném a otevíravě-výklopném provedení, v bílé nebo hnědé barvě, s tepelně-izolačním, izolačním nebo jednoduchým zasklením nabízí vhodné okno pro každou příležitost.
- Díky výrobě atypických velikostí a bohatému příslušenství se okna MEALON perfektně hodí pro individuální řešení.



Vetracia šachta MEA

Štandardná, pochôdzna

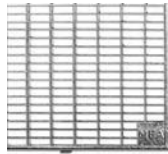

Oka 30/10
pochôdzne

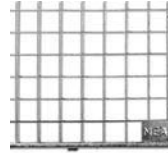

Oka 30/30
pochôdzne

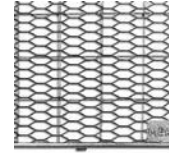

Ťahokov
pochôdzne

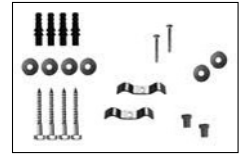

Štandardné upevnenie

Hĺbka 25 cm

Vetracia šachta MEA			30/10		30/30		Ťahokov		Kotviaca sada*	
Rozmer (Š x V x HL)	Obj. číslo	Cena	Obj. číslo	Cena	Obj. číslo	Cena	Obj. číslo	Cena	Obj. číslo	Cena
42 x 42 x 25	302528	31,83	302897	37,29	302529	30,48	302898	34,10	129103	6,00

*kotviaca sada obsahuje kotvy a hmoždinky do betónu, uchytenie roštu proti vibrácii

Príslušenstvo

Kotviaca sada pre izolované steny*		
Rozmer	Obj. číslo	Cena
Tepelná izolácia do 80 mm (zelená***)	865965	13,75
Tepelná izolácia do 120 mm (žltá***)	865970	14,62
Tepelná izolácia do 160 mm (červená***)	865975	17,77
Tepelná izolácia do 300 mm (transp. ***)	865980	55,94

*** Farba folie balení

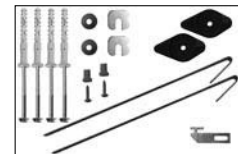

Sada upevnenia Universal pre izolované steny do 160 mm

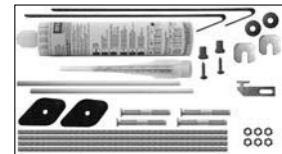

Sada upevnenia Universal pre izolované steny nad 160 mm

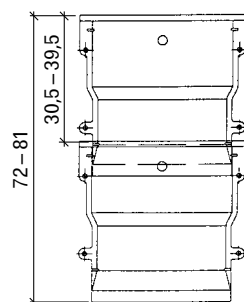
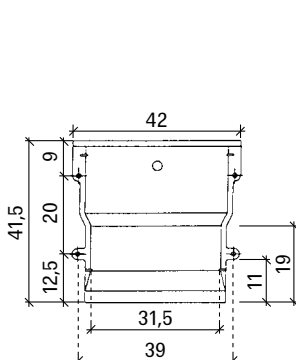

Rozsah nastavenia s nadstavcom s upevňovacími okami

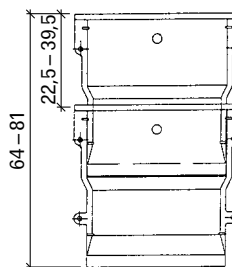

Rozsah nastavenia s nadstavcom s odrezanými upevňovacími okami

Okna MEALON

Vyklápěcí okno ISO 14

Bílé vyklápěcí okno, ISO 14 - izolační zasklení 14mm, Ug = 3,3 W/m ² K		
Rozměr (Š x V)	Obj. číslo	Cena bez DPH
60 x 40	681264	1724,00
60 x 50	681265	1866,00
80 x 40	681284	1977,00
80 x 50	681285	2109,00
80 x 60	681286	2201,00
90 x 60	681296	2483,00
100 x 50	681305	2497,00
100 x 60	681306	2599,00
100 x 70	681307	2844,00
100 x 80	681308	3088,00
100 x 100	681310	3474,00
125 x 100	681325	4517,00



MEALON vyklápěcí okno ISO 14, bílé

Hnědé vyklápěcí okno, ISO 14 - izolační zasklení 14mm, Ug = 3,3 W/m ² K		
Rozměr (Š x V)	Obj. číslo	Cena bez DPH
60 x 40	681664	1724,00
60 x 50	681665	1866,00
80 x 40	681684	1977,00
80 x 50	681685	2109,00
80 x 60	681686	2201,00
90 x 60	681696	2483,00
100 x 50	681705	2497,00
100 x 60	681706	2599,00
100 x 80	681708	3088,00
100 x 100	681710	3474,00

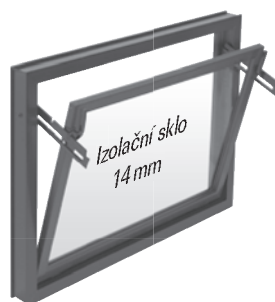

MEALON vyklápěcí okno ISO 14, hnědé

Vyklápěcí okno ISO 24

Bílé vyklápěcí okno, ISO 24 - izolační zasklení 24mm, Ug = 3,0 W/m ² K		
Rozměr (Š x V)	Obj. číslo	Cena bez DPH
60 x 40	684264	2030,00
60 x 50	684265	1997,00
80 x 40	684284	2233,00
80 x 50	684285	2361,00
80 x 60	684286	2586,00
90 x 60	684296	2807,00
100 x 50	684305	2591,00
100 x 60	684306	3021,00
100 x 70	684307	3298,00
100 x 80	684308	3630,00
100 x 100	684310	4174,00
125 x 100	684325	5253,00



MEALON vyklápěcí okno ISO 24

Poznámka:

Vnější rozměr okna je vždy o 1 cm menší než skladebný rozměr.
Pro oblasti s intenzivním slunečním svitem doporučujeme bílé okno.

ISO 24 +15% příplatek za provedení v hnědé barvě!!!

Rozměry atypických oken ISO 14 a ISO 24:

šířka: 30 – 130 cm

výška: 30 – 120 cm

Okná MEALON

Otváravo – sklopné okno Standard

Biele otvárávo-sklopné okno STANDARD, pravé, izolačné zasklenie 24 mm, Ug = 1,1 W/m ² K		
Rozmer (Š x V)	Obj. číslo	Cena
80 x 50	682185	177,41
80 x 60	682186	177,41
90 x 60	682196	186,53
100 x 50	682205	191,04
100 x 60	682206	202,35
100 x 80	682208	225,94
100 x 100	682210	250,00
125 x 100	682225	295,38



MEALON Standard,
otvárávo – sklopné,
biele, pravé

Biele otvárávo-sklopné okno STANDARD, ľavé, izolačné zasklenie 24 mm, Ug = 1,1 W/m ² K		
Rozmer (Š x V)	Obj. číslo	Cena
80 x 50	682385	177,41
80 x 60	682386	177,41
90 x 60	682396	186,53
100 x 50	682405	191,04
100 x 60	682406	202,35
100 x 80	682408	225,94
100 x 100	682410	250,00
125 x 100	682425	295,38



MEALON Standard,
otvárávo – sklopné,
biele, ľavé

Hnedé otvárávo-sklopné okno STANDARD, pravé, izolačné zasklenie 24 mm, Ug = 1,1 W/m ² K		
Rozmer (Š x V)	Obj. číslo	Cena
80 x 50	682585	177,41
80 x 60	682586	177,41
90 x 60	682596	186,53
100 x 50	682605	197,37
100 x 60	682606	208,73
100 x 80	682608	232,27
100 x 100	682610	256,33
125 x 100	682625	295,38



MEALON Standard,
otvárávo – sklopné,
hnedé, pravé

Hnedé otvárávo-sklopné okno STANDARD, ľavé, izolačné zasklenie 24 mm, Ug = 1,1 W/m ² K		
Rozmer (Š x V)	Obj. číslo	Cena
80 x 50	682785	177,41
80 x 60	682786	177,41
90 x 60	682796	186,53
100 x 50	682805	197,37
100 x 60	682806	208,73
100 x 80	682808	232,27
100 x 100	682810	256,33
125 x 100	682825	295,38



MEALON Standard,
otvárávo – sklopné,
hnedé, ľavé

Poznámka:

Vonkajší rozmer okna je vždy o 1 cm menší než skladobný rozmer.
Pre oblasti s intenzívnym slnečným svitom doporučujeme biele okno. .

Rozmery atypických oken STANDARD:

šířka: 39 – 130 cm
výška: 38 – 120 cm

Okná MEALON

Otváravo – sklopné okno Komfort

Biele otvárávo-sklopné okno Komfort, pravé, izolačné zasklenie 24 mm, Ug = 1,1 W/m ² K		
Rozmer (Š x V)	Obj. číslo	Cena
80 x 60	685586	219,32
100 x 60	685606	247,17
100 x 80	685608	271,99
100 x 100	685610	301,00
125 x 100	685625	361,55

Biele otvárávo-sklopné okno Komfort, ľavé, izolačné zasklenie 24 mm, Ug = 1,1 W/m ² K		
Rozmer (Š x V)	Obj. číslo	Cena
80 x 60	685786	219,32
100 x 60	685806	247,17
100 x 80	685808	271,99
100 x 100	685810	301,00
125 x 100	685825	361,55



MEALON Komfort, otvárávo – sklopné, biele, pravé



MEALON Komfort, otvárávo – sklopné, biele, ľavé

Poznámka:

Vonkajší rozmer okna je vždy o 1 cm menší než skladobný rozmer.
Pre oblasti s intenzívnym slnečným svitom doporučujeme biele okno.

Provedení pouze v bílé barvě!!!

Rozměry atypických oken KOMFORT:

šířka: 43 – 130 cm

výška: 42 – 120 cm

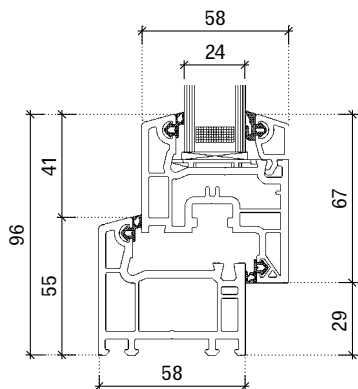

Prierez profilom MEALON otvárávo – sklopné, **Standard**, šírka rámu 58 mm

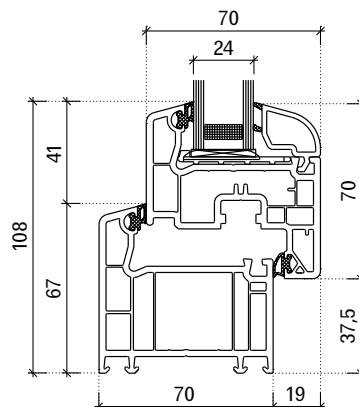

Prierez profilom MEALON otvárávo – sklopné, **Komfort**, šírka rámu 70 mm

Okná MEALON

Príslušenstvo

Rozmer (Š x V)	Dierovaná mreža ocelová pozinkovaná		Dierovaná mreža s práškovou povrchovou úpravou, dierovanie 10x10 mm	
	Obj. číslo	Cena bez DPH	Obj. číslo	Cena bez DPH
60 x 40	686464	18,79	685464	46,33
60 x 50	686465	23,24	685465	58,45
80 x 40	686484	23,54	685484	60,64
80 x 50	686485	32,00	685485	71,75
80 x 60	686486	33,79	685486	78,80
90 x 60	686496	39,88	685496	91,00
100 x 50	686505	41,01	685505	89,64
100 x 60	686506	41,16	685506	96,53
100 x 80	686508	46,89	685508	140,60
100 x 100	686510	62,51	685510	159,96

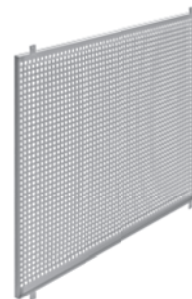

Dierovaná mreža s práškovou povrchovou úpravou pre všetky okná MEALON (mimo otváračo – sklopného okna Komfort.)

Poznámka:

Vonkajší rozmer dierovanej mreže = vonkajší rozmer okna -12,5 cm ev. 11,5 cm (upevňovacie strmene nie sú započítané).

Netesnosť 31% plochy okna.

Pre všetky okná okrem typu Komfort.

Ocelové úchytky pre okná MEALON (sada 4 ks)	
Obj. číslo	Cena bez DPH
688050	4,68

Krytky pantů pro okna MEALON STANDARD a KOMFORT		
Barva	Obj. číslo	Cena bez DPH
bílá	688076	75,00
hnědá	650927	75,00

Zatrávňovacie tvárnice PRATO

Zatrávňovacie tvárnice z PE-HD pre pojazdné a pochôdzne zelené plochy.
Vhodné pre parkoviská, príjazdy ku garáži, cesty, záhrady.

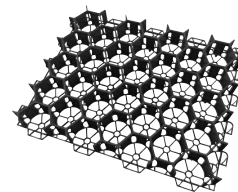

Zatrávňovacie tvárnice PRATO							
Popis	Sort.	Obj. číslo	Dĺžka (mm)	Výška (mm)	Šírka (mm)	Váha (kg)	Cena (€/ks)
Zatrávňovacie tvárnice PRATO * **	667	6860	484	50	383	0,80	2,40
(1m ² = 5,3 ks)							
484 x 383 x 50 mm							
Značkovací bod žltý	667	519110	-	-	-	0,01	1,96
Značkovací bod biely	667	519108	-	-	-	0,01	1,96

* spotreba 5,3 ks/1m²

** max. zaťaženie 200 t/m²

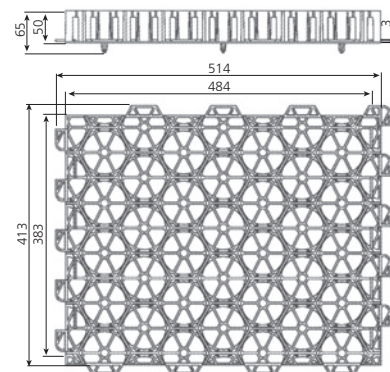

Normované mriežkové rošty

Lisovaný rošt, páska-páska, oko 30x30 alebo 30x10 mm, lemovanie u-profilom, protikorózna ochrana žiarovým zinkovaním. Rošty sú pochôdzne. Zodpovedajúce sedzimírované pozinkované rámy.

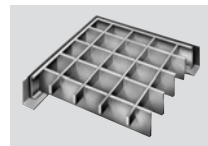

Výška 20 mm									
Vonkajší rozmer rámu (mm)	Rošt, oko 30/30			Rošt, oko 30/10			Rám		
	Obj. číslo 010...	Váha (kg/ks)	Cena bez DPH	Obj. číslo 010...	Váha (kg/ks)	Cena bez DPH	Obj. číslo 010...	Váha (kg/ks)	Cena bez DPH
500 x 350	111015	2,4	9,65	111507	3,2	12,58	112017	1,0	4,13
600 x 300	111027	2,5	10,13	111515	3,3	16,31	112025	1,1	4,39
600 x 400	111031	3,2	11,99	111523	4,3	19,78	112033	1,2	4,42
650 x 400				111531	4,6	23,84	112041	1,3	4,98
700 x 400	111049	3,7	14,08	111544	5,0	24,83	112054	1,3	5,05
700 x 500	115669	4,6	17,99	115627	6,2	32,87	115731	1,3	5,52
800 x 300	115853	3,3	14,88	115845	4,4	28,12	116313	1,1	5,01
800 x 400	111057	4,2	15,17	111552	5,7	26,76	112062	1,4	5,45
800 x 500	111060	5,2	19,93	111560	7,1	34,48	112070	1,5	5,96
800 x 600	111191	6,1	24,20	111645	8,5	41,32	112197	1,7	6,44
850 x 425	111078	4,7	19,01				112088	1,5	5,81
850 x 525	111086	5,7	22,89				112096	1,6	6,73
900 x 400	111094	4,7	18,68	111653	6,4	29,98	112100	1,5	6,36
900 x 500	111103	5,8	22,38	111578	8,0	38,32	112118	1,7	6,44
900 x 600	111193	6,8	25,45	115861	9,5	45,16	115744	1,6	8,04
1000 x 300	115589	4,1	18,39	115597	5,4	31,81	115778	1,5	5,85
1000 x 400	111124	5,2	20,33	111586	7,1	34,26	112126	1,7	6,44
1000 x 500	111132	6,4	25,27	111599	8,9	40,44	112134	1,8	6,80
1000 x 600	111195	6,8	30,05	111608	10,5	47,09	112142	1,9	7,50
1050 x 425	111158	5,8	23,00	115879	7,2	47,13	112155	1,8	6,51
1050 x 525	111166	7,0	27,20				112163	1,9	7,39
1100 x 400	111179	5,7	22,89	111661	7,8	37,95	112171	1,8	6,87
1100 x 500	111187	7,1	27,28	111616	9,7	46,29	112189	1,9	7,28
1100 x 600	111197	8,3	30,90	115635	11,5	56,45	115760	1,9	8,12
1200 x 400	115555	6,1	25,05	115571	8,5	43,62	115752	1,8	7,20
1200 x 500	111189	7,7	29,43	111624	10,5	49,87	112206	2,0	7,61
1200 x 600	111199	9,1	31,81	111632	12,6	56,97	112219	2,1	8,04

Podčiarknutý rozmer je nosný.

Vonkajšie rozmery roštu sú vždy o cca 10 mm menšie než je vonkajší rozmer prídavného rámu.

Výška 30 mm						
Vonkajší rozmer rámu (mm)	Rošt, oko 30/30			Rám		
	Obj. číslo 010...	Váha (kg/ks)	Cena bez DPH	Obj. číslo 010...	Váha (kg/ks)	Cena bez DPH
1000 x 500	111334	8,7	31,52	112336	2,3	7,42
1000 x 600	111342	10,3	36,49	112344	2,4	8,74
1100 x 500	111360	9,5	34,70	112360	2,4	8,04
1100 x 600	111370	11,2	40,44	112370	2,6	8,52
1200 x 200	111960	4,6	22,56	112960	1,9	8,37
1200 x 500	111380	10,4	36,64	112380	2,6	8,52
1200 x 600	111350	12,2	43,22	112352	2,7	9,03

Podčiarknutý rozmer je nosný.

Vonkajšie rozmery roštu sú vždy o cca 10 mm menšie než je vonkajší rozmer prídavného rámu.

Upozornenie!
U voľne položených rámoch, vystavených poveternostným podmienkam, môže byť použitý iba vhodný betónový materiál. V opačnom prípade vystáva nebezpečie korózie.

Garážové mriežkové rošty

Lisovaný rošt, páska-páska, oko 30x30 mm, lemovanie u-profilom, protikorózna ochrana žiarovým zinkovaním. Rošty sú pochôdzne. Zodpovedajúce sendzimírované pozinkované rošty.

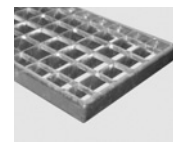

Garážový mriežkový rošt								
Vonkajší rozmer rámu (mm)	Rošt, oko 30/30					Rám		
	Obj. číslo 010...	NP ¹⁾ (mm)	Zaťaženie kole-sa (kN)	Váha (kg/ks)	Cena bez DPH	Obj. číslo 010...	Váha (kg/ks)	Cena bez DPH
300 x 300	111931	25/1,5	5,50	1,5	13,42	112931	1,0	6,95
400 x 400	111933	30/1,5	4,70	3,0	15,94	112933	1,6	8,04
500 x 500	111935	30/1,5	3,40	4,5	21,21	112935	2,5	9,29
600 x 600	111937	40/1,5	4,50	7,8	32,47	112937	3,6	10,16
1000 x 200	111914	30/1,5	9,00	3,8	18,65	112916	1,7	6,87
1250 x 200	111922	30/1,5	9,00	4,8	22,89	112924	2,2	8,34
1000 x 250	111924	30/1,5	9,00	4,7	17,55	112926	1,8	7,28
1250 x 250	111927	30/1,5	9,00	5,9	19,93	112928	1,7	7,68

¹⁾ Výška/sila nosného profilu.

Podčiarknutý rozmer je nosný.

Vonkajšie rozmery roštu sú vždy o cca 10 mm menšie než je vonkajší rozmer prídavného rámu.

Upozornenie!

U voľne položených rámoch, vystavených poveternostným podmienkam, môže byť použitý iba vhodný betónový materiál. V opačnom prípade vystáva nebezpečie korózie.

Schodiskové stupne

MEAstep XSL spojuje ľahkosť, bezpečnosť a stabilitu. To všetko je zvýraznené zodpovedajúcim optickým dojmom, čo je dosiahnuté revolučnou konštrukciou nosnej štruktúry schodiskového stupňa. Výroba podľa platnej normy DIN 24531-1 s dvouradovou dierovanou nášlapnou hranou a bočnicami s predvrtanými otvormi pre prísrôbovanie k nosnej konštrukcii.

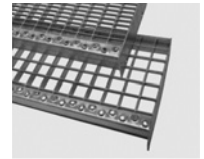

Schodišťový stupeň dle DIN 24531-1									
Dĺžka (mm)	Šírka b (mm)	NP ¹⁾ (mm)	n (mm)	Rošt, oko 30/30			Rošt, oko 30/10		
				Obj. číslo 010...	Váha (kg/ks)	Cena bez DPH	Obj. číslo 010...	Váha (kg/ks)	Cena bez DPH
500*	240	20/1,5	120	117301	3,1	13,78	117340	3,7	17,24
600	240	20/1,5	120	117303	3,6	14,69	117342	4,3	19,09
600	270	20/1,5	150	117304	3,8	15,49	117343	4,7	20,25
600*	305	20/1,5	180	117305	4,1	16,73	117344	5,1	20,00
700	240	20/1,5	120	117307	4,1	16,51	117346	4,9	20,95
700	270	20/1,5	150	117308	4,4	17,82	117347	5,4	22,22
700*	305	20/1,5	180	117309	4,7	22,76	117348	5,8	23,67
800	240	20/1,5	120	117311	4,6	18,18	117350	5,6	22,40
800	270	20/1,5	150	117312	4,9	20,07	117351	6,1	23,60
800	305	20/1,5	180	117313	5,3	23,13	117352	6,6	24,36
900	240	20/1,5	120	117315	5,2	20,25	117354	6,4	25,35
900	270	20/1,5	150	117316	5,6	22,25	117355	6,9	26,76
900*	305	20/1,5	180	117317	6,0	23,85	117356	7,4	27,64
1000	240	20/1,5	120	117319	5,8	22,33	117358	7,0	27,05
1000	270	20/1,5	150	117320	6,2	24,40	117359	7,6	31,16
1000	305	20/1,5	180	117321	6,5	26,22	117360	8,1	30,84
1100*	240	20/1,5	120	117323	6,6	24,58	117362	8,0	28,98
1100	270	20/1,5	150	117324	7,0	24,80	117363	8,6	30,65
1100*	305	20/1,5	180	117325	7,5	26,84	117364	9,2	32,25
1200	240	20/1,5	120	117327	7,1	26,80	117366	8,6	30,07
1200	270	20/1,5	150	117328	7,6	31,24	117367	9,4	31,60
1200	305	20/1,5	180	117329	8,1	33,75	117368	10,0	34,18
1300*	240	20/1,5	120	117330	8,0	33,71	117369	9,7	39,75
1300*	270	20/1,5	150	117331	8,5	34,95	117370	10,4	42,25
1300*	305	20/1,5	180	117332	9,1	37,71	117371	11,1	44,25
1400*	240	20/1,5	120	117333	8,6	36,55	117372	10,4	43,45
1400*	270	20/1,5	150	117334	9,1	38,36	117373	11,2	44,84
1400*	305	20/1,5	180	117335	9,8	39,67	117374	12,0	48,40
1500*	240	20/1,5	120	117336	9,2	38,95	117375	11,1	48,18
1500	270	20/1,5	150	117337	9,8	39,82	117376	12,0	47,53
1500*	305	20/1,5	180	117338	10,4	42,25	117377	12,8	51,75

¹⁾ Výška/sila nosného profilu.

* Nie je skladom, termín dodania na požiadanie!

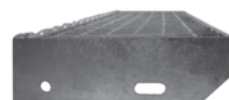
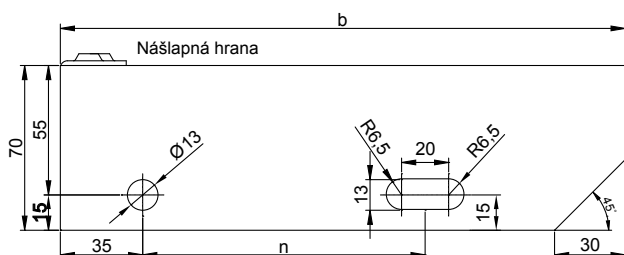

Drenážné rúry PE - DRAIN

Flexibilné jednovrstvé rúry s vysokou mechanickou a chemickou odolnosťou, vyrobené z polyetylénu PE podľa normy DIN 4262-1.

PE - DRAIN drenážne rúry, farba čierna					
Obj. číslo	Dimenzia	Perforácia (cm ² /m)	MJ	MJ/bal	Cena bez DPH (€/MJ)
25050	50	60	m	50	0,74
25060	65	68	m	50	0,95
25080	80	70	m	50	1,15
25100	100	75	m	50	1,42
25125	125	75	m	50	2,90
25160	160	105	m	50	3,68
25200	200	125	m	45	4,92



Geotextília GEOSACK					
Obj. číslo	Popis	Dimenzia	MJ	MJ / bal	Cena bez DPH
27065	šité bal. 25m	50-65	m	25	1,01
27100	šité bal. 25m	80-100	m	25	1,15
27125	šité bal. 25m	125	m	25	1,14
27160	šité bal. 25m	160	m	25	1,61
27200	šité bal. 25m	200	m	25	1,81
28065	lepené bal.50m	50-65	m	50	1,01
28100	lepené bal.50m	80-100	m	50	1,15
28125	lepené bal.50m	125	m	50	1,41
28160	lepené bal.50m	160	m	50	1,61
28200	lepené bal.50m	200	m	50	1,81



Geotextília FILTEK					
Obj. číslo	Popis	Dimenzia	MJ	MJ / bal	Cena bez DPH
29000	FILTEK 200	200g/m ²	m ²	100	1,51



Drenážné rúry PE - DRAIN

Príslušenstvo k drenážnym rúram PE - DRAIN				
Obj. číslo	Popis	Dimenzia	MJ	Cena bez DPH
45050	spojka	50	ks	0,76
45065	spojka	65	ks	1,09
45080	spojka	80	ks	1,27
45010	spojka	100	ks	1,42
45012	spojka	125	ks	1,60
45016	spojka	160	ks	1,97
45020	spojka	200	ks	6,56
45150	odbočka 90	50	ks	4,37
45165	odbočka 90	65	ks	4,74
45180	odbočka 90	80	ks	5,46
45110	odbočka 90	100	ks	6,19
45112	odbočka 90	125	ks	8,01
45116	odbočka 90	160	ks	11,66
45120	odbočka 90	200	ks	21,13
45250	odbočka 45	50	ks	4,37
45265	odbočka 45	65	ks	4,74
45280	odbočka 45	80	ks	5,17
45210	odbočka 45	100	ks	5,83
45212	odbočka 45	125	ks	8,01
45216	odbočka 45	160	ks	14,97
45220	odbočka 45	200	ks	21,13
45350	koleno 90	50	ks	2,59
45365	koleno 90	65	ks	3,10
45380	koleno 90	80	ks	3,72
45310	koleno 90	100	ks	4,08
45312	koleno 90	125	ks	6,37
45316	koleno 90	160	ks	11,02
45320	koleno 90	200	ks	13,84
45450	redukce	65/50	ks	2,08
45465	redukce	80/65	ks	2,40
45480	redukce	100/80	ks	3,13
45410	redukce	125/100	ks	3,72
45412	redukce	160/125	ks	6,05
45416	redukce	200/160	ks	11,36
45550	zátka	50	ks	0,66
45565	zátka	65	ks	1,13
45580	zátka	80	ks	1,46
45510	zátka	100	ks	1,60
45512	zátka	125	ks	2,91
45516	zátka	160	ks	4,55
45520	zátka	200	ks	7,47
45650	výpusť	50	ks	5,83
45665	výpusť	65	ks	6,56
45680	výpusť	80	ks	8,01
45610	výpusť	100	ks	9,65
45612	výpusť	125	ks	12,20
45616	výpusť	160	ks	19,85
45620	výpusť	200	ks	26,22

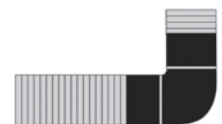

Oceľové univerzálne poklopy RONN SD

s vnútornou výstužou

Oceľové poklopy RONN SD je komplexný rad jednoduchých kanálových, príp. viacnásobne prístupných krytov a rámov určených pre zakrytie šachiet, kanálov, montážnych otvorov a pod. Rámy typov RONN SD môžu byť použité v každej situácii, kde máme najdôležitejšie hľadiská: jednoduchý prístup a vzhľad. Všetky rámy sú konštruované pre dodržanie stanovených zaťažení. Kryt je zaplnený po montáži kvalitným betónom, prípadne s použitím dlažby.

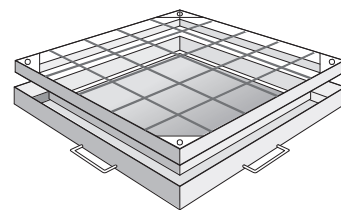

- Kryty a rámy sú vyrobené z 2 mm plechu valcovaného za tepla.
- Kryty, rámy a vynímateľné výstuhy sú žiarovo zinkované podľa normy EN1461
- Kryty môžu byť na želanie vybavené pevným dnom.
- Z bezpečnostných dôvodov môžu byť kryty vybavené samo-istiacimi šraubami
- Kryty možno dodávať bez tesnenia, s tesnením alebo dvojitém tesnením

(možnosť prevedenia tiež v nerezovej oceli)

(rozmery je možné upraviť podľa individuálnych požiadaviek)

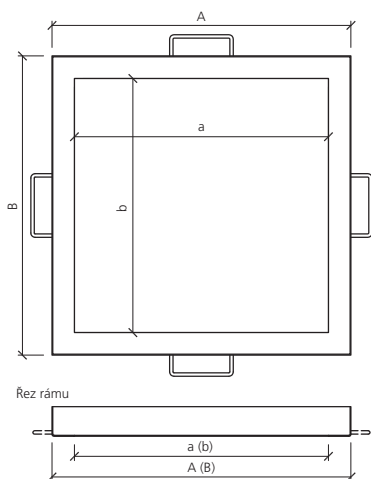

Otvor pre hák u voľne položeného krytu

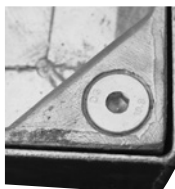

Upevnenie krytu na imbus

Svetlosť otvoru (mm)	Doporučené použitie		
	ľahká prevádzka	stredná prevádzka	ťažká prevádzka
300x300	SDL 40	SDM 70	SDM 70
300x600			
400x400			
500x500			
500x600			
500x700			
600x600			
600x800			
600x900			
800x800			
800x900	SDM 70	SDH 110	SDH 110
900x900			
1000x600			
800x1000			
600x1200			
800x1200			
600x1400	SDM 70	SDH 110	SDH 110
800x1400			
600x1500			
800x1500			

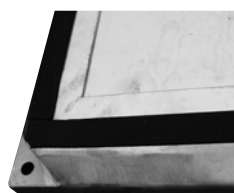

Kryt s tesnením

ľahká prevádzka	– pešia prevádzka – orientačná trieda A15 kN
stredná prevádzka	– pomaly sa pohybujúci náklad do 3 t – orientačná trieda B125 kN
ťažká prevádzka	– pomaly sa pohybujúci náklad do 5 t – orientačná trieda C250 kN

Detail osadenia rámu do stavebného otvoru

SDL40

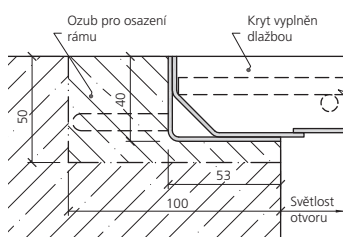

SDM70

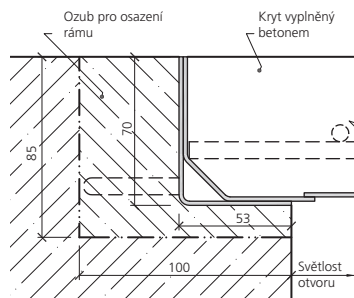

SDH110

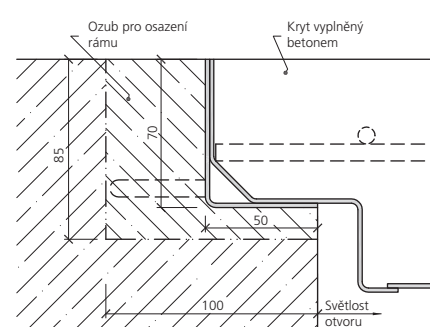

Oceľové poklopy RONN XP

pre vonkajšie zadláždenie

Rámy a kryty XP – ideálne a ekonomické riešenie pri zakrývaní šachiet v zadláždených plochách. Sú určené na vyplnenie vonkajšou zámkovou dlažbou či inými prírodnými materiálmi. Poklopy sú zo spodnej časti vystužené rebrami výšky 50 alebo 60 mm. Je tak zachovaný celý vnútorný priestor pre dlažbu. U poklopov XP je možné použiť dlažbu vysokú až 80-100 mm. Vyplnené poklopy dlažbou nerušia vzhľad celej zadláždenej plochy.

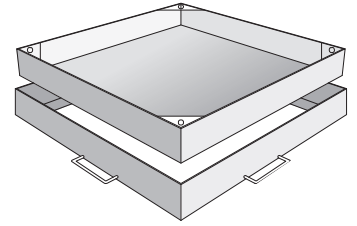

- Rámy a kryty sú zvárané pomocou prípravkov pre dokonalý dizajn
- Rámy a kryty sú vyrobené zo 4 mm ocele
- Pre väčšie zaťaženie je kryt vybavený vystužovacími rebrami
- Povrchová úprava je žiarovo zinkovaná podľa normy EN 1461
- Rám XP je možné rozdeliť do ľubovoľného počtu krytov, jednotlivo odnímateľných pomocou jednoduchých kľúčov
- Najrôznejšia kompozícia, skladba a tvar týchto rámov
- Široká škála príslušenstva
- Je možné dodávať bez tesnenia, s tesnením a dvojitým tesnením
- Podľa požiadaviek je možné meniť výšku rámu na akýkoľvek rozmer

(možnosť prevedenia tiež v nerezovej oceli)

(rozmery je možné upraviť podľa individuálnych požiadaviek)

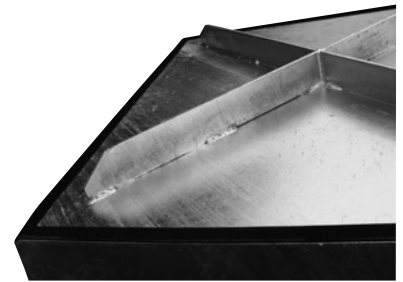

Základné rozmery			
	Vonkajšia výška rámu H	Vnútorná výška poklopu h	Výška rebra V
	(mm)	(mm)	(mm)
XP90	93	85	50
XP100	108	100	60

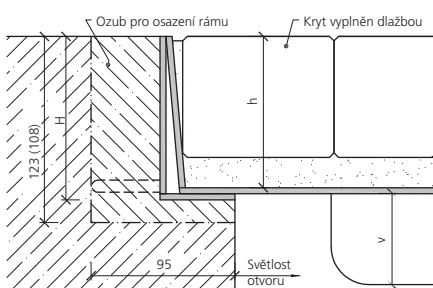
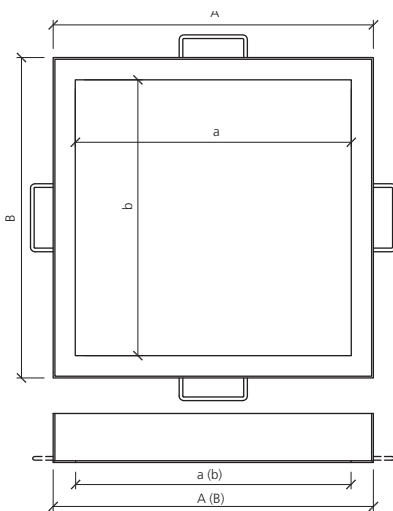

Detail osadenia rámu do stavebného otvoru

Svetlosť otvoru (mm))	Vonkajšie rozmery rámu (mm)	Doporučené použitie		
		ľahká prevádzka	stredná prevádzka	ťažká prevádzka
300x300	400x400	XP 90	XP 90	XP 90
400x400	500x500			XP 100
500x500	600x600			
600x600	700x700			
600x900	700x1000			
700x700	800x800			
800x800	900x900		XP 100	
900x900	1000x1000			
1000x1000	1100x1100			

(rozmery môžu byť upravené podľa požiadavky projektu)

stredná prevádzka	– pomaly sa pohybujúci náklad do 3 t – orientačná trieda B125 kN
ťažká prevádzka	– pomaly sa pohybujúci náklad do 5 t – orientačná trieda C250 kN

Vsakovanie - systém RONN BLOK

Bez použitia štrku, trubiek a merania

Flexibilný a vysoko účinný RONN BLOK nachádza uplatnenie predovšetkým v komunálnej a v priemyselnej oblasti. Môže byť použitý k odvodneniu striech, plôch, ciest ale i k odvodneniu veľkých priemyselných plôch. Vďaka stabilnej konštrukcii prenáša extrémne zaťaženie. Pri prekrytí zeminou 800 mm je u pojazdnej verzii pre nákladné autá možné zaťaženie. Pri používaní týchto blokov sa nekladú žiadne hranice. Parkoviská, skladovacie plochy, továrenské plochy – všetko je možné odvodniť pomocou RONN BLOKov.

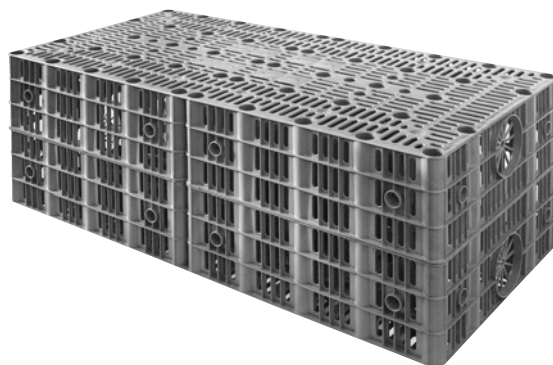
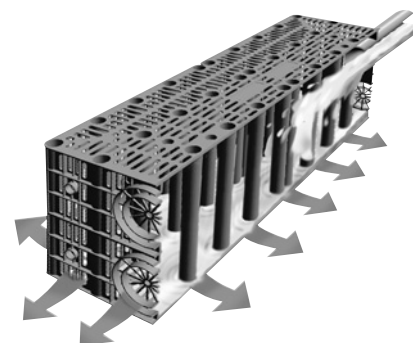

RONN BLOK – samostatné bloky

Sortiment	Dĺžka mm	Šírka mm	Výška mm	Farba	Obj. číslo
D – nákladné autá	1200	600	420	černá	360010

RONN BLOK – kompletná sada

Obsahuje:

- RONN BLOK
- Spojovacie elementy
- Koncové odvzdušnenie
- Tex 200 – geotextília

Nákladné autá

- Pojazdné pri prekrytí zeminou od min. 800 mm, hĺbka zabudovania 2 650 mm.
- Dodržujte pokyny v montážnom návode.

Objem	Počet RONN Blok kusov	Dĺžka mm	Šírka mm	Výška mm	Obj. číslo
600	2	2 400	600	420	360101
1200	4	2 400	1 200	420	360102
1800	6	3 600	1 200	420	360100

Sady je možné kombinovať/rozširovať



Koncové odvzdušnenie



DN 100

Obj. č. **202004**

Spojovacie elementy



pre horizontálna a vertikálne spojenie
10 ks

Obj. č. **369012**

Tex 200 geotextília

pre jeden RONN BLOK veľkosti 2,0 x 2,5 m

Obj. č. **369010**

role 1 x 5 m

Obj. č. **369014**

Vsakovanie - systém RONN Tunel

cenovo výhodný a skladný

RONN TUNEL je vyvinutý predovšetkým pre použitie v súkromnom sektore, napr. odvod dažďovej vody z rodinného domu. Systém sa skladá z niekoľko TUNELOV – modulov a dvoch koncových dosiek a umožňuje jednoduché dimenzovanie.

Predlžovanie je možné z čelnej časti RONN TUNELU a vďaka nízkej hmotnosti (11kg) je to veľmi jednoduché. Takto zostavené moduly umožňujú dlhodobé zaťaženie cca 3,5 t/m². Používajú sa pre zaťaženie osobnými vozidlami.

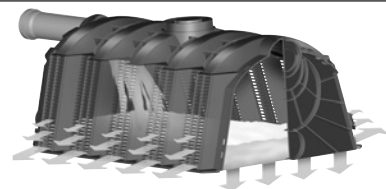

RONN Tunel - osobné

Sortiment	Dĺžka mm	Šírka mm	Výška mm	Farba	Obj. číslo
D – osobné autá	1220	800	510	černá	410090

Koncová doska pre RONN TUNEL - osobné

Sortiment	Farba	Obj. číslo
koncová doska	černá	410091

Vsakovacia sada

Obsahuje:

- RONN TUNEL
- 2 koncové dosky
- Koncové odvzdušnenie DN200
- Tex 200 geotextília

Osobné autá

- Pojazdné osobnými vozidlami pri prekrytí zeminou od 500 mm,
- max. hĺbka zabudovania 2650 mm. Dodržujte pokyny v montážnom návode.

Objem	Počet kusov RONN Tunel	Dĺžka mm	Šírka mm	Výška mm	Obj. číslo
1200	4	4 700	800	510	410100
1800	6	7 020	800	510	410109
2400	8	9 340	800	510	410101
3000	10	11 660	800	510	410110
3600	12	13 980	800	510	410103

Sady je možné kombinovať/rozširovať

Pri použití viac koncových dosiek je možné zostavovať moduly vo viacerých radoch.

Kontrolná šachta



DN 200

Obj. č. 410092

Koncové odvzdušnenie



DN 100

Obj. č. 202004

Tex 200 Geotextília

pre jeden RONN TUNEL veľkosti 1,5 x 2,5 m

Obj. č. 369026

role 1 x 5 m

Obj. č. 369014

Nadzemné nádrže

na využitie dažďovej vody



Stĺpové nádrže



Nádrže Amfora

Nádrž "Amfora"

- jednoduchá montáž výpustného kohútika alebo priehľadnej hadice (príslušenstvo) s tvarovaným nátrubkom so závitom
- upevňovacie pútko zabezpečenia nádrže proti pohybu je súčasťou dodávky
- prírodné tesnenie DN50 v dodávke
- vŕtanie nie je potrebné, prírodné tesnenie a 2 sériové nátrubky so závitmi



Nádrže



Stĺpová nádrž (litry)	max. priemer (mm)	výška (mm)	priemer veka (mm)	váha (kg)	Piesková béžová obj. č.	kamenno šedá obj. č.	tmavo zelená obj. č.
Stĺp. nádrž 330	590	1610	200	12	326532	326533	-
Stĺp. nádrž 500	730	1930	200	23	326511	326513	-
Stĺp. nádrž 1 000	910	2220	200	40	326504	326508	326507
Stĺp. nádrž 2 000	1190	2226	200	56	326542	-	-



	max. priemer (mm)	výška (mm)	priemer veka (mm)	váha (kg)	Farba	obj. č.
Nádrž "Amfora" 300	700	1300	180	12	terrakotta	327060
Nádrž "Amfora" 500	800	1500	180	17	terrakotta	327061

Samočistiaci filter

- samočistiaci filter nenáročný na údržbu v odkvapovej rúre
- kapacita 90%
- s funkciou zastavenia prepadu
- vrátane redukcií pre zabudovanie odkvapovej rúry
- nedôjde k zmenšeniu prierezu odkvapovej rúry podľa DIN 1986 – dôležité pri privalových dažďoch
- jednoduchá prestavba z letnej prevádzky do zimnej
- nerezový jemný filter
- bočný odtok DN70
- doporučené pre strešnú plochu do cca 100 m²

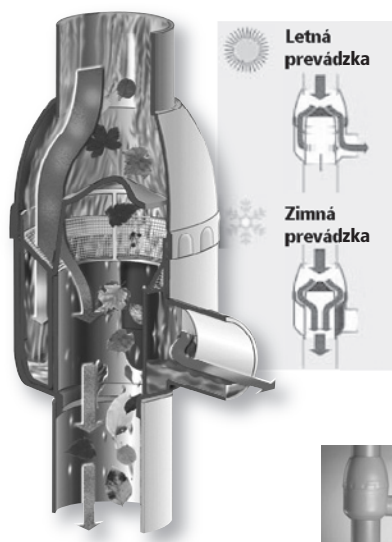

Teleso (Ø x H): 170 mm x ca. 300 mm	
Farba	Obj. číslo
Šedá	344110
Hnedá	344111



Podzemné nádrže

na dažďovú vodu

Podzemné nádrže majú vysokú pevnosť a stabilitu vďaka unikátnemu spôsobu výroby. Pre tieto veľkosti nie je obvyklé tlakové vstrekovanie. Zaisťuje tuhosť konštrukcie a rovnomernú hrúbku stien.



1. Utesnené až po hornú hranu terénu (2 tesnenia)

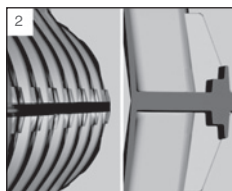

2. Priebežný stabilizačný prstenec s jedinečným H profilom

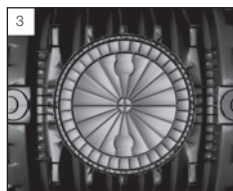

3. Dno nádrže rebrované

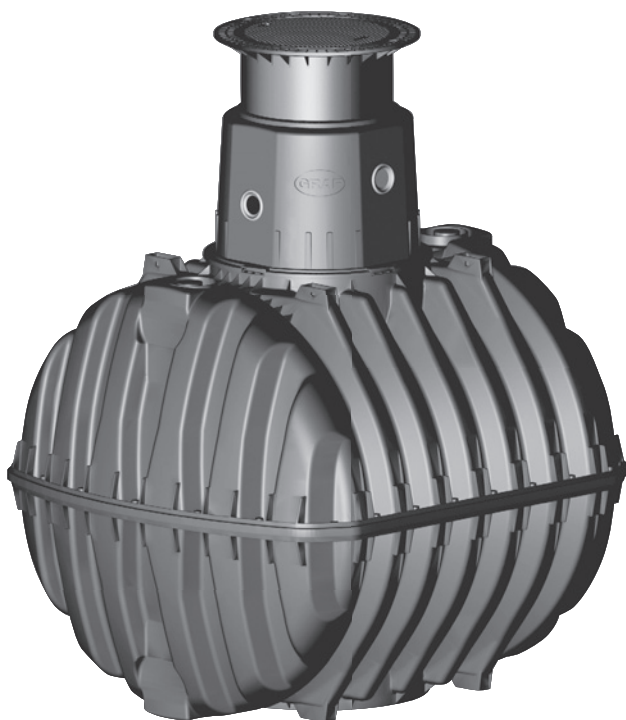

- Vysoká pevnosť vďaka modernej výrobe
- Presnosť
- Stála kvalita
- Dá sa ľahko prevážať vďaka nízkej váhe a tvaru
- Stabilný pri spodnej vode až do polovice nádrže vďaka prepracovanej konštrukcii
- Bezpečná investícia – 25 rokov záruka
- Dá sa ľubovoľne rozširovať

NOVINKA

Technické údaje - ZEMNÉ NÁDRŽE

Rozmer / váha	2700 l	3750 l	4800 l	6500 l	7500 l*	8500 l	9600 l*	10000 l	13000 l*
Šírka (mm)	1565	1755	1985	2190	Súprava 3750 L nádrží*	2040	Súprava 4800 L nádrží	2240	Súprava 6500 L nádrží
Vnútorň priemer kopule nádrže	800	800	800	800	-	800	-	800	-
váha Carat (kg)	120	150	185	220	-	355	-	410	-
zaťažiteľnosť									
Max. tlak na os (t)	8	8	8	8	-	8	-	8	-
Max. celková váha (t)	12	12	12	12	-	12	-	12	-
Pokrytie zeminou (mm)	800-1200	800-1200	800-1200	800-1200	-	800-1200	-	800-1200	-
Max pokrytie zeminou**	1500	1500	1500	1500	-	1500	-	1500	-
Spodná voda									
Stabilné voči spodnej vode	po horný okraj nádrže		do stredu nádrže		-	do stredu nádrže	-	do stredu nádrže	-
Potrebné pokrytie zeminou (mm)	800		800		-	800	-	800	-

*súprava sa skladá z dvoch podzemných nádrží CARAT

**bez pojazdnosti pri spodnej vode

Podzemná nádrž CARAT má otočný nástavec. Tým môže byť nástavec vyrovnaný úplne nezávisle k podzemnej nádrži i vzhľadom k rôznym napojením inštalčných prípojk.

Ceny na dotaz

Nádrž HERKULES®



Nadzemnú nádrž pri nebezpečenstve mrazov vyprázdňte!



**Pre nadzemnú a podzemnú montáž,
stabilné voči spodnej vode**

Nádrž s neporovnateľným pomerom ceny a výkonu pre nadzemnú inštaláciu v záhrade či v pivnici, alebo pre inštaláciu pod zemou (s opornou trubicou)

Nádrž je možné inštalovať úplne do spodnej vody. Dodržujte návod na inštaláciu. Patentované v Európe pod číslom 0870877 a v USA pod číslom 5878907.

Neporovnateľné prednosti:

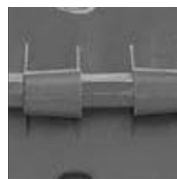

Patentovaný rýchlospoj.

V priebehu niekoľko minút sa obe polovice nádrže spoja bez šraubov za pomoci 24 rýchlospojok. Demontáž je možná kedykoľvek.



Trvale tesniaci

V laboratórnych testoch tesnenie preukázalo životnosť ďaleko presahujúcu 25 rokov. Spojenie a konštrukcia nádrže boli testované TUV.

HERKULES®

- sada pre záhradu



Určená k podzemnej inštalácii

Sada Herkules pre záhradu Rozsah dodávky:

- ① Filtračný hrniec
- ② Nádrž Herkules
- ③ Sada pre rozšírenie (od 2 nádrží)
- ④ Ponorné tlakové čerpadlo 1000 A
- ⑤ Oporná trubka pre inštaláciu do zeme
- ⑥ 1-2 vyrovnávacie komínky DN200
- ⑦ Box pre pripojenie vody
- ⑧ Tlaková hadica 7 m až k boxu pre pripojenie vody



Pohodlný transport

Jedna polovica nádrže váži iba 30 kg a umožňuje tak pohodlný transport a jednoduchú inštaláciu.

Jednotlivé diely prejdú akýmikoľvek dverami (od 80 cm).



Ľubovoľné rozšírenie

Vďaka tvarovaným podperám a pripojovacím plochám sú možné i objemy s niekoľko tisíc litrami.

Sada pre 1 600 litrov (1 nádrž)

obj. č. 321018

Sada pre 3 200 litrov (2 nádrže)

obj. č. 321015

Sada pre 4 800 litrov (3 nádrže)

obj. č. 321016

Poznámky

RONN Drain



RONN Dom a záhrada



RONN Nerez



RONN Tech



RONN Kompozity

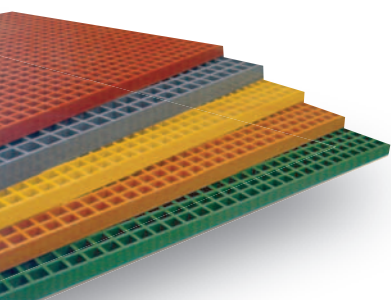

MEA



37 652 9339

✉ **MEA Water Management SK s.r.o.**

Vodná 27
949 01

Nitra

Tel.: +421 / 37 652 9339

Fax: +421 / 37 652 6029

E-mail: ronnn@ronnn.sk

www.ronn.sk

