

WC a pisoárové ovládacie príslušenstvo

Predstenová/splachovacia technika

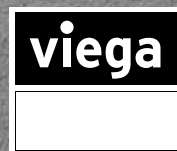
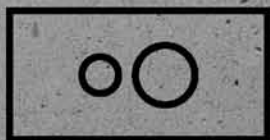

Komponenty pre ovládanie WC a pisoárov z vysokokvalitných materiálov a v mnohých variantoch dizajnu pre náročnú kúpeľňovú architektúru.

Pre sklenené varianty ovládacích dosiek WC a vybavovacie sady pisoárov sa používa výlučne jednovrstvové bezpečnostné sklo.

Možnosť prestavby mechanických druhov ovládania na elektronické modelové varianty. Pri výbere vhodnej prestavbovej súpravy je k dispozícii servisné centrum Viega.

Upozornenie

Podomietkové splachovacie nádržky 1H, 1L a 1C sa môžu kombinovať s variantmi dizajnu »Visign for Style« a »Visign for More« – prestavbové súpravy pozri v skupine Náhradné diely a prírodné príslušenstvo.

Konštrukčné rady podomietkových splachovacích nádržíek Viega

- 1999 až 07/2007: 1H, 1L, 1C, Standard 1S
- od 07/2007: 2H, 2L, 2C, Standard 2S

OBSAH

Prehľad kombinácií: WC prvky/moduly	472
Ovládacie dosky WC	
Standard	473
Visign for Public	473
Visign for Style	475
Visign for More	478
WC rám pre zabudovanie zároveň s obkladom	480
Senzitívne ovládacie dosky, s funkciou Viega Hygiene+	482
Spúšťanie splachovania WC elektronické	487
Príslušenstvo k senzitívnym ovládacím doskám a spúšťaniam splachovania WC	492
Ovládacie príslušenstvo WC	494
Výbavová súprava pre pisoáre	
Sifónová senzorová technika	496
Visign for Public	496
Visign for Style	497
Visign for More	499
Pisoárový rám pre zabudovanie zároveň s obkladom	501
Pisoárové ovládacie príslušenstvo	502











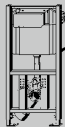

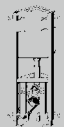
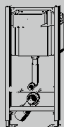
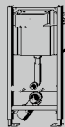
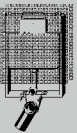













Nezáväzná cenová odporúčania:

Viega predáva len špecializovaným veľkoobchodom. Každý veľkoobchod má svoje vlastné podmienky predaja a systém zľav, ktorý neovplyvníme. Uvedené ceny sú preto len odhadom a prepočtom možných predajných cien veľkoobchodu, na ktoré nemáme žiadny vplyv. Uvedené cenové kalkulácie slúžia ako pomoc pre projektantov odhadovať pri ich plánovaní náklady spojené s použitím systémov Viega. Aktuálne predajné ceny však určuje a prejednáva veľkoobchod so svojimi zákazníkmi a môžu sa tak od našich odhadov podstatne líšiť. Naše odhady cien neobsahujú daň z pridanej hodnoty.

Kód GTIN (Global Trade Item Number, predtým EAN)

Číslo GTIN sa skladá z konštantného čísla výrobcu 4015211 a príslušného šesťmiestneho čísla položky, na tomto príklade 305 611. Zámena posledných šiestich miest za číslo položky dáva kód GTIN.

PREHLAD KOMBINÁCIÍ: WC PRVKY/MODULY

							
		2H	2L	2C	2S	2S	1F
T2 Steptec		8461.3/8461.21	8430.3/8430.18				
T3 Viega Eco Plus		8161.2/8161.45/8161.95 8161.20/8161.21/8161.22/ 8161.15/8161.18/8171	8130.95/8130.2 8130.45/8130.18	8141.2	8180.26	8180.25	8108.1 8108.8
T4 Viega Mono		8310.2	8330.2				8308.1/8308/8308.8
Standard 8180.1			■	■	■	■	■
Visign for Style	8315.1		■	■	■	■	■
	8331.1		■	■	■		■
	8332.1		■	■	■		■
	8332.4		■	■	■		■
	8333.1		■	■	■	■	■
	8334.1		■	■	■	■	■
	8332.3		■	■	■		■
Visign for More	8352.1		■	■	■		■
	8351.1		■	■	■		■
	8354.1		■	■	■		■
	8357.1		■	■	■		■
Visign for Care senzitivna 8352.21			■	■	■		■
Visign for Style senzitivna 8315.11			■	■	■		■
Visign for More senzitivna	230 V 8352.11		■	■	■		■
	6,5 V 8352.12		■	■	■		■
	8357.11		■	■	■		■
Visign for Public	8326.1		■	■	■	■	■
	8327.1		■	■	■		■
	8326.16		■	■	■		■
	8326.15		■	■	■		■
	8326.21		■	■	■		■
	8326.9		■	■	■	■	■

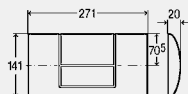
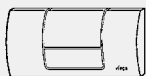
**OVLÁDACIE DOSKY WC
STANDARD**

Ovládacia doska
Standard 1

- pre nasledujúce produkty a použitia: podomietková splachovacia nádržka 2H, podomietková splachovacia nádržka 2L, podomietková splachovacia nádržka 2C, podomietková splachovacia nádržka Standard 2S, podomietková splachovacia nádržka 1F (8 cm)
- plast
- manuálne spúšťanie splachovania spredu alebo zhora, technika splachovania 2 množstvami alebo technika stop splachovania (iba pri použití modelu 8180.25)

Vybavenie

upevňovací rám, upevňovací materiál

model 8180.1

krycia doska	tlačidlo	balenie	artikel	RS	€
plast alpská biela	plast alpská biela	1	449 001	65	41,61
plast pochrómovaný	plast pochrómovaný	1	449 018	65	56,61
plast pergamon	plast pergamon	1	449 025*	65	49,87
plast ušľachtilý mat	plast ušľachtilý mat	1	449 032	65	62,62
plast farby ušľachtilej ocele	plast farby ušľachtilej ocele	1	449 049*	65	184,48

* = dodávka len do vyčerpania skladových zásob

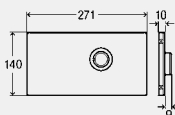
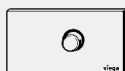
**OVLÁDACIE DOSKY WC
VISIGN FOR PUBLIC**

Ovládacia doska
Visign for Public 1

- pre nasledujúce produkty a použitia: podomietková splachovacia nádržka 2H, podomietková splachovacia nádržka 2L, podomietková splachovacia nádržka 2C, podomietková splachovacia nádržka Standard 2S, podomietková splachovacia nádržka 1F (8 cm)
- kov
- manuálne spúšťanie splachovania spredu alebo zhora, technika splachovania 1 množstvom, obojstranne zoskrutkovateľné, zabezpečené proti vandalom

Vybavenie

upevňovací rám, upevňovací materiál

model 8326.1

krycia doska	tlačidlo	balenie	artikel	RS	€
ušľachtilá oceľ kefovaná	ušľachtilá oceľ leštená	1	671 839	65	123,55
ušľachtilá oceľ biela alpská	ušľachtilá oceľ biela alpská	1	671 846	65	123,55

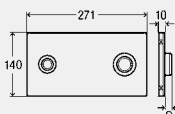
Ovládacia doska
Visign for Public 2

- pre nasledujúce produkty a použitia: podomietková splachovacia nádržka 2H, podomietková splachovacia nádržka 2L, podomietková splachovacia nádržka 2C, podomietková splachovacia nádržka 1F (8 cm)
- kov
- manuálne spúšťanie splachovania spredu alebo zhora, technika splachovania 2 množstvami, zabezpečené proti vandalom, obojstranne zoskrutkovateľné

Vybavenie

bodvenová jednotka, upevňovací rám, upevňovací materiál

model 8327.1

krycia doska	tlačidlo	balenie	artikel	RS	€
ušľachtilá oceľ kefovaná	ušľachtilá oceľ leštená	1	672 058	65	169,23
ušľachtilá oceľ biela alpská	ušľachtilá oceľ biela alpská	1	672 065	65	169,23

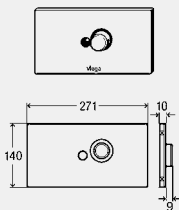
Ovládacia doska
Visign for Public 5

- pre nasledujúce produkty a použitia: podomietková splachovacia nádržka 2H, podomietková splachovacia nádržka 1F (8 cm)
- nevhodné pre: podomietková splachovacia nádržka 2L
- možnosť dodatočne objednať: adaptér model 8355.91, programovacia súprava model 8350.26, rozširujúci kábový adaptér model 8350.36, zásobník na batérie model 8350.13
- kov
- s funkciou Viega Hygiene+, manuálne spúšťanie splachovania spredu, bezdotykové infračervené spúšťanie splachovania spredu, technika splachovania 1 množstvom, obojstranne zoskrutkovateľné, zabezpečené proti vandalom

Vybavenie

bovdenová jednotka, ovládanie, napájací zdroj (dĺžka kábla 1,05 m), upevňovací materiál, upevňovací rám

Technické údaje

Nastavenie z výroby pre plné splachovacie množstvo cca 6 l
sieťové napätie 100–240 V AC/50–60 Hz

Upozornenie

Upozornenie na funkciu Viega Hygiene+: Na zaistenie prevádzky v súlade so stanoveným účelom prostredníctvom časovo a množstevne riadenej elektroniky. Nastaviteľné časové intervaly: vyp., 24 h, 72 h, 168 h. Nastaviteľné splachovacie množstvá: 6 l, 9 l.

Pre príjem spúšťania splachovania prostredníctvom rádiového signálu pomocou napr. sklopných rukovätí HEWI (802.50.01..., 802.50.060 L/R, 801.50..., 801.50.060) treba dodatočne objednať prijímač rádiového signálu model 8350.35!

model 8326.16

krycia doska	tlačidlo	balenie	artikel	RS	€
ušľachtilá oceľ keľovaná	ušľachtilá oceľ leštená	1	699 529	65	929,90
ušľachtilá oceľ biela alpská	ušľachtilá oceľ biela alpská	1	699 536	65	929,90

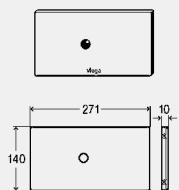
Ovládacia doska
Visign for Public 6

- pre nasledujúce produkty a použitia: podomietková splachovacia nádržka 2H, podomietková splachovacia nádržka 1F (8 cm)
- nevhodné pre: podomietková splachovacia nádržka 2L
- možnosť dodatočne objednať: adaptér model 8355.91, programovacia súprava model 8350.26, rozširujúci kábový adaptér model 8350.36, zásobník na batérie model 8350.13
- kov
- bezdotykové infračervené spúšťanie splachovania spredu, technika splachovania 2 množstvami, s funkciou Viega Hygiene+, obojstranne zoskrutkovateľné, zabezpečené proti vandalom

Vybavenie

bovdenová jednotka, ovládanie, napájací zdroj (dĺžka kábla 1,05 m), upevňovací materiál, upevňovací rám

Technické údaje

Nastavenie z výroby pre čiastočné splachovacie množstvo cca 3 l

Nastavenie z výroby pre plné splachovacie množstvo cca 6 l

sieťové napätie 100–240 V AC/50–60 Hz

Upozornenie

Upozornenie na funkciu Viega Hygiene+: Na zaistenie prevádzky v súlade so stanoveným účelom prostredníctvom časovo a množstevne riadenej elektroniky. Nastaviteľné časové intervaly: vyp., 24 h, 72 h, 168 h. Nastaviteľné splachovacie množstvá: 3 l, 6 l, 9 l.

Pre príjem spúšťania splachovania prostredníctvom rádiového signálu pomocou napr. sklopných rukovätí HEWI (802.50.01..., 802.50.060 L/R, 801.50..., 801.50.060) treba dodatočne objednať prijímač rádiového signálu model 8350.35!

model 8326.15

krycia doska	balenie	artikel	RS	€
ušľachtilá oceľ keľovaná	1	699 505	65	837,01
ušľachtilá oceľ biela alpská	1	699 512	65	837,01

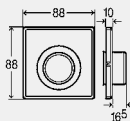
Spúšťanie splachovania na diaľku
Visign for Public 1

- pre nasledujúce produkty a použitia: podomietková splachovacia nádržka 2H, podomietková splachovacia nádržka 2L, podomietková splachovacia nádržka 2C, podomietková splachovacia nádržka 1F (8 cm)

- kov
- technika splachovania 1 množstvom, obojstranne zoskrutkovateľné

Vybavenie

podomietková krabica, bovdenová jednotka 2 m s prázdnu rúrou 1,7 m, upevňovací rám, upevňovací materiál

Upozornenie

Na uzatvorenie revízneho otvoru splachovacej nádržky WC treba dodatočne objednať model 8326.9!

model 8326.21

krycia doska	tlačidlo	balenie	artikel	RS	€
ušľachtilá oceľ kefovaná	ušľachtilá oceľ leštená	1	688 158	65	152,28

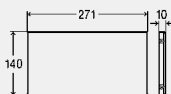
Krycia doska
Visign for Public

- pre nasledujúce produkty a použitia: podomietková splachovacia nádržka 2H, podomietková splachovacia nádržka 2L, podomietková splachovacia nádržka 2C, podomietková splachovacia nádržka Standard 2S, konštrukčný rad od 04/2009, podomietková splachovacia nádržka 1F (8 cm)

- kov
- obojstranne zoskrutkovateľné, zabezpečené proti vandalom, nefunkčné

Vybavenie

upevňovací rám, upevňovací materiál

model 8326.9

krycia doska	balenie	artikel	RS	€
ušľachtilá oceľ kefovaná	1	672 072	65	81,27

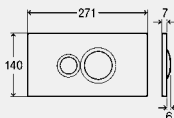
**OVLÁDACIE DOSKY WC
VISIGN FOR STYLE**

Ovládacia doska
Visign for Style 10

- pre nasledujúce produkty a použitia: podomietková splachovacia nádržka 2H, podomietková splachovacia nádržka 2L, podomietková splachovacia nádržka 2C, podomietková splachovacia nádržka Standard 2S (model 8180.26), podomietková splachovacia nádržka 1F (8 cm)

- plast
- manuálne spúšťanie splachovania spredu alebo zhora, technika splachovania 2 množstvami

Vybavenie

upevňovací rám, upevňovací materiál

model 8315.1

krycia doska	tlačidlo	balenie	artikel	RS	€
plast alpská biela	plast alpská biela	1	596 316	65	57,52
plast pochrómovaný	plast pochrómovaný	1	596 323	65	74,85
plast pergamon	plast pergamon	1	596 330	65	79,62
plast ušľachtilý mat	plast ušľachtilý mat	1	596 347	65	70,62
plast farby ušľachtilej ocele	plast farby ušľachtilej ocele	1	597 054	65	196,42
plast tmná čierna=RAL 9005	plast tmná čierna=RAL 9005	1	686 543	65	65,67
plast špeciálna farba	plast špeciálna farba	1	597 061¹	65	n.p.
plast efektná farba	plast efektná farba	1	597 078¹	65	n.p.
plast kovová farba	plast kovová farba	1	597 085¹	65	n.p.
plast pozlátený	plast pozlátený	1	597 092²	65	n.p.

¹ Dodací termín zákaznickeho individuálneho programu: 6 týždňov; spätný odber nie je možný!

² Dodací termín u individuálnej výroby na želanie zákazníka: 10 týždňov vrátane dopravy. Vrátanie tovaru nie je možné!

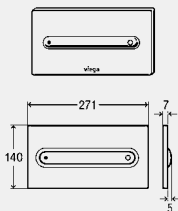

**Ovládacia doska
Visign for Style 11**

- pre nasledujúce produkty a použitia: podomietková splachovacia nádržka 2H, podomietková splachovacia nádržka 2L, podomietková splachovacia nádržka 2C, podomietková splachovacia nádržka 1F (8 cm)
- plast
- manuálne spúšťanie splachovania spredu alebo zhora, technika splachovania 2 množstvami

Vybavenie

bovdenová jednotka, upevňovací rám, upevňovací materiál
model 8331.1



DESIGN PLUS

krycia doska	tlačidlo	balenie	artikel	RS	€
plast alpská biela	plast alpská biela	1	597 108	65	97,58
plast pochrómovaný	plast pochrómovaný	1	597 115	65	124,39
plast pergamon	plast pergamon	1	597 122*	65	122,49
plast ušľachtilý mat	plast ušľachtilý mat	1	597 139	65	104,86
plast farby ušľachtilej ocele	plast farby ušľachtilej ocele	1	597 146*	65	299,69

* = dodávka len do vyčerpania skladových zásob

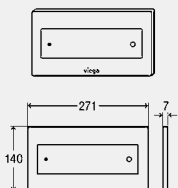

**Ovládacia doska
Visign for Style 12**

- pre nasledujúce produkty a použitia: podomietková splachovacia nádržka 2H, podomietková splachovacia nádržka 2L, podomietková splachovacia nádržka 2C, podomietková splachovacia nádržka 1F (8 cm)
- plast, kov, sklo
- spúšťanie splachovania spredu alebo zhora, technika splachovania 2 množstvami

Vybavenie

bovdenová jednotka, upevňovací rám, upevňovací materiál
model 8332.1



DESIGN PLUS

krycia doska	tlačidlo	balenie	artikel	RS	€
plast alpská biela	plast alpská biela	1	596 743	65	97,58
plast pochrómovaný	plast pochrómovaný	1	597 252	65	124,39
plast pergamon	plast pergamon	1	597 269*	65	122,49
plast ušľachtilý mat	plast ušľachtilý mat	1	597 276	65	104,86
plast farby ušľachtilej ocele	plast farby ušľachtilej ocele	1	597 283	65	299,69
plast špeciálna farba	plast špeciálna farba	1	597 290¹	65	n.p.
plast efektná farba	plast efektná farba	1	597 306¹	65	n.p.
plast kovová farba	plast kovová farba	1	597 313¹	65	n.p.
plast pozlátený	plast pozlátený	1	597 320²	65	n.p.
ušľachtilá oceľ kefovaná	ušľachtilá oceľ kefovaná	1	675 608	65	192,95
sklo číre/svetlošedé	sklo číre/svetlošedé	1	687 854	65	226,01
sklo číre/svetlošedé	plast alpská biela	1	690 595	65	165,81
sklo číre/svetlošedé	plast pochrómovaný	1	690 601	65	172,15
sklo parsol/čierne	sklo parsol/čierne	1	687 861	65	226,01
sklo parsol/čierne	plast alpská biela	1	690 625	65	165,81
sklo parsol/čierne	plast pochrómovaný	1	690 632	65	172,15
sklo číre/mätovo zelené	sklo číre/mätovo zelené	1	687 878*	65	226,01
sklo číre/mätovo zelené	plast alpská biela	1	690 649*	65	173,55
sklo číre/mätovo zelené	plast pochrómovaný	1	690 953*	65	173,55

¹⁾ Dodací termín zákaznickeho individuálneho programu: 6 týždňov; spätný odber nie je možný!

²⁾ Dodací termín u individuálnej výroby na želanie zákazníka: 10 týždňov vrátane dopravy. Vrátanie tovaru nie je možné!

* = dodávka len do vyčerpania skladových zásob

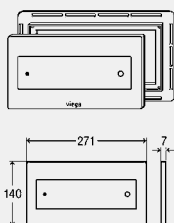
Ovládacia doska
Visign for Style 12

- pre nasledujúce produkty a použitia: podomietková splachovacia nádržka 2H, podomietková splachovacia nádržka 2L, podomietková splachovacia nádržka 2C, podomietková splachovacia nádržka 1F (8 cm)
- sklo
- manuálne spúšťanie splachovania spredu alebo zhora, technika splachovania 2 množstvami

Vybavenie

bovdenová jednotka, rám pre zabudovanie zarovno s obkladom, upevňovací rám, upevňovací materiál

Upozornenie

Rámy pre zabudovanie zarovno s obkladom sa môžu používať iba v predstavených systémoch Viega pre suchú stavbu (Viegaswift, Steptec a Viega Eco Plus).

model 8332.4

krycia doska	tlačidlo	balenie	artikel	RS	€
sklo číre/svetlošedé	sklo číre/svetlošedé	1	645 151	65	368,73
sklo parsol/čierne	sklo parsol/čierne	1	645 168	65	368,73
sklo číre/mätovo zelené	sklo číre/mätovo zelené	1	645 175*	65	368,73

* = dodávka len do vyčerpania skladových zásob

 DESIGNPREIS
2008

NOMINIERT



 product
design
award
2007

■

 reddot design award
winner 2007

DESIGN PLUS

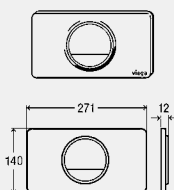
T5

Ovládacia doska
Visign for Style 13

- pre nasledujúce produkty a použitia: podomietková splachovacia nádržka 2H, podomietková splachovacia nádržka 2L, podomietková splachovacia nádržka 2C, podomietková splachovacia nádržka Standard 2S (model 8180.26), podomietková splachovacia nádržka 1F (8 cm)

- plast
- manuálne spúšťanie splachovania spredu alebo zhora, technika splachovania 2 množstvami

Vybavenie

upevňovací rám, upevňovací materiál

model 8333.1

krycia doska	tlačidlo	balenie	artikel	RS	€
plast alpská biela	plast alpská biela	1	654 498	65	61,59
plast pochrómovaný	plast pochrómovaný	1	654 504	65	80,21
plast ušľachtilý mat	plast ušľachtilý mat	1	654 528	65	79,27
plast farby ušľachtilej ocele	plast farby ušľachtilej ocele	1	654 535*	65	195,54

* = dodávka len do vyčerpania skladových zásob

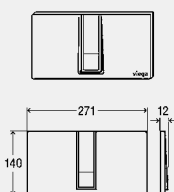
 reddot design award
winner 2009

Ovládacia doska
Visign for Style 14

- pre nasledujúce produkty a použitia: podomietková splachovacia nádržka 2H, podomietková splachovacia nádržka 2L, podomietková splachovacia nádržka 2C, podomietková splachovacia nádržka Standard 2S (model 8180.26), podomietková splachovacia nádržka 1F (8 cm)

- plast
- manuálne spúšťanie splachovania spredu alebo zhora, technika splachovania 2 množstvami

Vybavenie

upevňovací rám, upevňovací materiál

model 8334.1

krycia doska	tlačidlo	balenie	artikel	RS	€
plast alpská biela	plast alpská biela	1	654 689	65	61,62
plast pochrómovaný	plast pochrómovaný	1	654 696	65	80,21
plast pergamon	plast pergamon	1	654 702*	65	70,37
plast ušľachtilý mat	plast ušľachtilý mat	1	654 719	65	79,27
plast farby ušľachtilej ocele	plast farby ušľachtilej ocele	1	654 726	65	195,54

* = dodávka len do vyčerpania skladových zásob

 reddot design award
winner 2009

OVLÁDACIE DOSKY WC
VISION FOR MORE

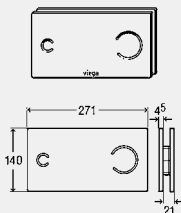

**Ovládacia doska
Visign for More 100**

- pre nasledujúce produkty a použitia: podomietková splachovacia nádržka 2H, podomietková splachovacia nádržka 2L, podomietková splachovacia nádržka 2C, podomietková splachovacia nádržka 1F (8 cm)

- kov, sklo

- manuálne spúšťanie splachovania spredu alebo zhora, technika splachovania 2 množstvami

Vybavenie

bovdenová jednotka, upevňovací rám, upevňovací materiál

model 8352.1



DESIGNPREIS
2008
SITIMESFERT

DESIGN PLUS

krycia doska	tlačidlo	balenie	artikel	RS	€
hliník pochrómovaný	hliník pochrómovaný	1	597 436	65	535,82
hliník ušľachtilý mat	hliník ušľachtilý mat	1	597 443	65	535,82
hliník farby ušľachtilej ocele	hliník farby ušľachtilej ocele	1	597 450	65	574,09
hliník kovová farba	hliník kovová farba	1	597 467 ¹	65	n.p.
hliník pozlátený	hliník pozlátený	1	597 474 ²	65	n.p.
hliník pochrómovaný	sklo číre/svetlošedé	1	597 481	65	574,09
hliník pochrómovaný	sklo parsol/čierne	1	597 498	65	574,09

¹⁾ Dodací termín zákaznickeho individuálneho programu: 6 týždňov; spätný odber nie je možný!

²⁾ Dodací termín u individuálnej výroby na želanie zákazníka: 10 týždňov vrátane dopravy. Vrátene tovaru nie je možné!

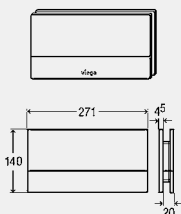

**Ovládacia doska
Visign for More 101**

- pre nasledujúce produkty a použitia: podomietková splachovacia nádržka 2H, podomietková splachovacia nádržka 2L, podomietková splachovacia nádržka 2C, podomietková splachovacia nádržka 1F (8 cm)

- kov, sklo

- manuálne spúšťanie splachovania spredu alebo zhora, technika splachovania 2 množstvami

Vybavenie

bovdenová jednotka, upevňovací rám, upevňovací materiál

Upozornenie

V kombinácii s podomietkovou splachovacou nádržkou 1F sa musí na prednú stranu WC splachovacej nádržky naniest min. 50 mm omietky!

model 8351.1



product
design
award
2008

krycia doska	tlačidlo	balenie	artikel	RS	€
hliník pochrómovaný	hliník pochrómovaný	1	597 368	65	612,37
hliník ušľachtilý mat	hliník ušľachtilý mat	1	597 375	65	612,37
hliník farby ušľachtilej ocele	hliník farby ušľachtilej ocele	1	597 382	65	650,65
hliník kovová farba	hliník kovová farba	1	597 399 ¹	65	n.p.
hliník pozlátený	hliník pozlátený	1	597 405 ²	65	n.p.
hliník pochrómovaný	sklo číre/svetlošedé	1	597 412	65	650,65
hliník pochrómovaný	sklo parsol/čierne	1	597 429	65	650,65

¹⁾ Dodací termín zákaznickeho individuálneho programu: 6 týždňov; spätný odber nie je možný!

²⁾ Dodací termín u individuálnej výroby na želanie zákazníka: 10 týždňov vrátane dopravy. Vrátene tovaru nie je možné!

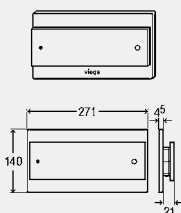

**Ovládacia doska
Visign for More 102**

- pre nasledujúce produkty a použitia: podomietková splachovacia nádržka 2H, podomietková splachovacia nádržka 2L, podomietková splachovacia nádržka 2C, podomietková splachovacia nádržka 1F (8 cm)

- kov, sklo

- manuálne spúšťanie splachovania spredu alebo zhora, technika splachovania 2 množstvami

Vybavenie

bovdenová jednotka, upevňovací rám, upevňovací materiál

model 8353.1



DESIGNPREIS
2008
SITIMESFERT

DESIGN PLUS

krycia doska	tlačidlo	balenie	artikel	RS	€
hliník ušľachtilý mat	hliník ušľachtilý mat	1	597 511*	65	535,82
hliník farby ušľachtilej ocele	hliník farby ušľachtilej ocele	1	597 528*	65	574,09
hliník pochrómovaný	sklo číre/mätovo zelené	1	630 850*	65	589,78

* = dodávka len do vyčerpania skladových zásob

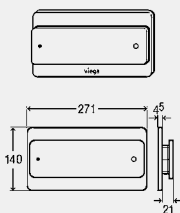
**Ovládacia doska
Visign for More 103**

- pre následujúce produkty a použitia: podomietková splachovacia nádržka 2H, podomietková splachovacia nádržka 2L, podomietková splachovacia nádržka 2C, podomietková splachovacia nádržka 1F (8 cm)
- kov, sklo
- manuálne spúšťanie splachovania spredu alebo zhora, technika splachovania 2 množstvami

Vybavenie

 bovdenová jednotka, upevňovací rám, upevňovací materiál
model 8355.1

DESIGN PLUS

krycia doska	tlačidlo	balenie	artikel	RS	€
hliník pochrómovaný	hliník pochrómovaný	1	605 605*	65	535,82
hliník ušľachtilý mat	hliník ušľachtilý mat	1	605 612*	65	535,82
hliník pochrómovaný	sklo parsol/čierne	1	605 858*	65	574,09
hliník pochrómovaný	sklo čire/mätovo zelené	1	630 874*	65	589,78

* = dodávka len do vyčerpania skladových zásob

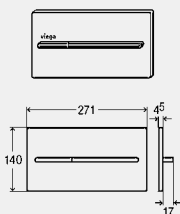
**Ovládacia doska
Visign for More 104**

- pre následujúce produkty a použitia: podomietková splachovacia nádržka 2H, podomietková splachovacia nádržka 2L, podomietková splachovacia nádržka 2C, podomietková splachovacia nádržka 1F (8 cm)

- kov
- manuálne spúšťanie splachovania spredu alebo zhora, technika splachovania 2 množstvami

Vybavenie

 bovdenová jednotka, upevňovací rám, upevňovací materiál
model 8354.1

DESIGN PLUS

krycia doska	tlačidlo	balenie	artikel	RS	€
hliník pochrómovaný	hliník pochrómovaný	1	598 457	65	535,82
hliník ušľachtilý mat	hliník ušľachtilý mat	1	598 464	65	535,82
hliník farby ušľachtilej ocele	hliník farby ušľachtilej ocele	1	598 471	65	574,09
hliník špeciálna farba	hliník špeciálna farba	1	640 040 ¹	65	n.p.
hliník kovová farba	hliník kovová farba	1	598 488 ¹	65	n.p.
hliník pozlátený	hliník pozlátený	1	598 495 ²	65	n.p.

¹ Dodací termín zákaznickeho individuálneho programu: 6 týždňov; spätný odber nie je možný!

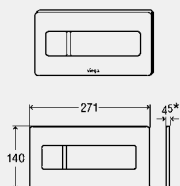
² Dodací termín u individuálnej výroby na želanie zákazníka: 10 týždňov vrátane dopravy. Vrátenie tovaru nie je možné!

**Ovládacia doska
Visign for More 105**

- pre následujúce produkty a použitia: podomietková splachovacia nádržka 2H, podomietková splachovacia nádržka 2L, podomietková splachovacia nádržka 2C, podomietková splachovacia nádržka 1F (8 cm)

- kov, sklo
- manuálne spúšťanie splachovania spredu alebo zhora, technika splachovania 2 množstvami

Vybavenie

bovdenová jednotka, upevňovací rám, upevňovací materiál

Upozornenie

* hĺbka zabudovania ovládacích tlačidiel zo skla = 8 mm

model 8357.1

DESIGN PLUS
 powered by ISH

 reddot design award
 winner 2017

krycia doska	tlačidlo	balenie	artikel	RS	€
hliník pochrómovaný	hliník pochrómovaný	1	758 844	65	481,86
hliník ušľachtilý mat	hliník ušľachtilý mat	1	758 950	65	481,86
sklo biele/dopravná biela	sklo biele/dopravná biela	1	758 820	65	257,91
sklo parsol/čierne	sklo parsol/čierne	1	758 837	65	257,91

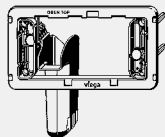
**OVLÁDACIE DOSKY WC
WC RÁM PRE ZABUDOVANIE ZAROVNO S OBKLADOM**

Rám zo zásobníkom tableť

- pre nasledujúce produkty a použitie: čistiace tablety pre WC, podomietková splachovacia nádržka 2H, podomietková splachovacia nádržka 2C, podomietková splachovacia nádržka Standard 2S
- pre nasledujúce produkty a použitia: podomietková splachovacia nádržka 1F (8 cm)
- pre použitie s nasledujúcimi produktmi: ovládací doska Visign for Style 10 model 8315.1

- plast

Vybavenie

základný rám, adaptérová súprava, rám zo zásobníkom tableť, upevňovacie skrutky

model 8315.9

	balenie	artikel	RS	€
	1	758 684	65	39,77

Rám pre zabudovanie
Visign for Style

- pre nasledujúce produkty a použitie: zabudovanie ovládacej dosky pre WC zarovno s obkladom
- pre použitie s nasledujúcimi produktmi: ovládací doska Visign for Style 10 model 8315.1, ovládací doska Visign for Style 11 model 8331.1, ovládací doska Visign for Style 12 model 8332.1, ovládací doska Visign for Style 14 model 8334.1, senzitívna ovládací doska Visign for Care model 8352.21, senzitívna ovládací doska Visign for More 100 model 8352.11, 8352.12

- plast

Upozornenie

Rámy pre zabudovanie zarovno s obkladom sa môžu používať iba v predstavených systémoch Viega pre suchú stavbu (Viegaswift, Steptec a Viega Eco Plus).

model 8330.21

vyhotovenie	balenie	artikel	RS	€
pochrómované	1	643 072	75	120,29

Rám pre zabudovanie
Visign for More

- pre nasledujúce produkty a použitie: zabudovanie ovládacej dosky pre WC zarovno s obkladom
- pre použitie s nasledujúcimi produktmi: ovládací doska Visign for More 100 model 8352.1, ovládací doska Visign for More 101 model 8351.1, ovládací doska Visign for More 102 model 8353.1, ovládací doska Visign for More 104 model 8354.1

- plast

Upozornenie

Rámy pre zabudovanie zarovno s obkladom sa môžu používať iba v predstavených systémoch Viega pre suchú stavbu (Viegaswift, Steptec a Viega Eco Plus).

model 8350.23

vyhotovenie	balenie	artikel	RS	€
pochrómované	1	643 096	75	120,29

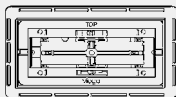
Funkčná jednotka

- pre nasledujúce produkty a použitia: zabudovanie ovládacej dosky pre WC zarovno s obkladom, dosky z prírodného kameňa dodané zo strany stavby, podomietková splachovacia nádržka1F (8 cm)
- plast
- manuálne spúšťanie splachovania spredu alebo zhora, technika splachovania 2 množstvami

Vybavenie

bovdenová jednotka, rám pre zabudovanie zarovno s obkladom, upevňovací rám, upevňovací materiál

Upozornenie

Rámy pre zabudovanie zarovno s obkladom sa môžu používať iba v predstavených systémoch Viega pre suchú stavbu (Viegaswift, Steptec a Viega Eco Plus).

Hrúbka materiálu dosiek z prírodného kameňa zo strany stavby smie dosahovať 4 – 4,5 mm!

model 8332.3

	balenie	artikel	RS	€
	1	645 182	65	153,73

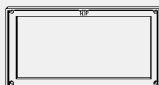
Vyrovnávací rám
Visign for Style

- pre nasledujúce produkty a použitie: podomietková splachovacia nádržka 2H, podomietková splachovacia nádržka 2L, podomietková splachovacia nádržka 2C, podomietková splachovacia nádržka1F (8 cm)
- pre použitie s nasledujúcimi produktmi: ovládacia doska Visign for Style 10 model 8315.1, ovládacia doska Visign for Style 11 model 8331.1, ovládacia doska Visign for Style 12 model 8332.1, ovládacia doska Visign for Style 13 model 8333.1, ovládacia doska Visign for Style 14 model 8334.1

- plast

model 8330.25

vyhotovenie	balenie	artikel	RS	€
pochrómované	1	699 666*	65	46,52
biela alpská	1	699 673*	65	46,52

* = dodávka len do vyčerpania skladových zásob

OVLÁDACIE DOSKY WC
SENZITÍVNE OVLÁDACIE DOSKY, S FUNKCIOU VIEGA HYGIENE+

Senzitívne s príslušenstvom
 (príklad inštalácie)

- 1) tlačidlo zo strany stavby
- 2) súprava pre hrubú stavbu, položka č. 655 426
- 3) prúdová prípojka 230 V/50 Hz
- 4) senzitívny prípojný kábel, č. položky 631 840

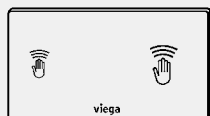
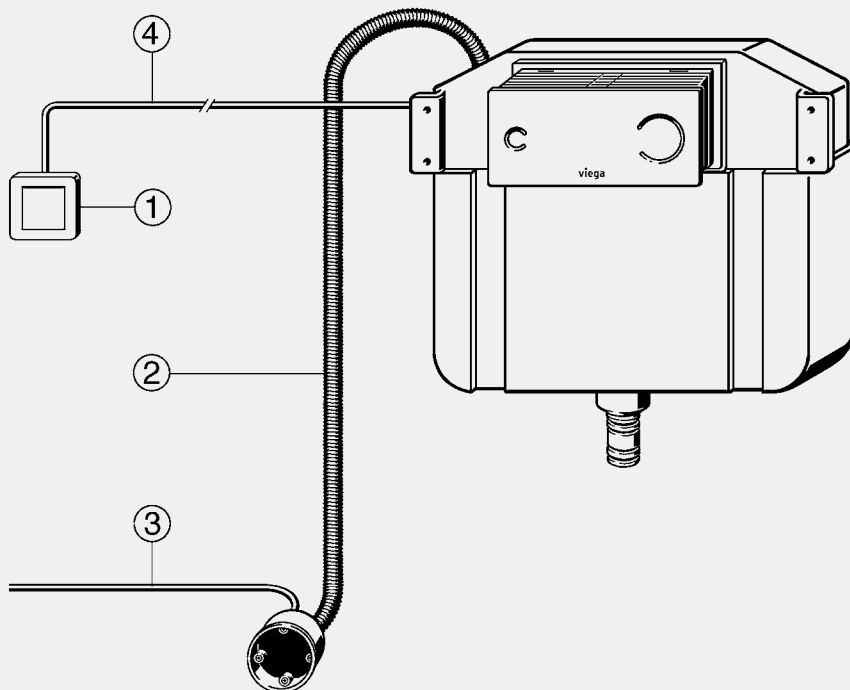

Visign for Care sensitive

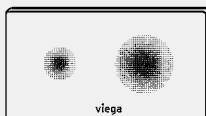

Visign for Style sensitive

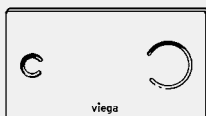

Visign for More 100 sensitive

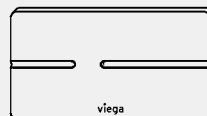

Visign for More 105 sensitive

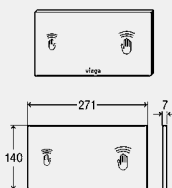
Senzitívna ovládacia doska
Visign for Care

- pre nasledujúce produkty a použitia: podomietková splachovacia nádržka 2H, podomietková splachovacia nádržka 2L, podomietková splachovacia nádržka 2C, podomietková splachovacia nádržka 1F (8 cm)
- možnosť dodatočne objednať: adaptér model 8355.91
- plast
- bezdotykové spúšťanie splachovania spredu alebo zhora, technika splachovania 2 množstvami, s funkciou Viega Hygiene+

Vybavenie

bovdenová jednotka, napájací zdroj (dĺžka kábla 1,05 m), upevňovací rám, upevňovací materiál

Technické údaje

Nastavenie z výroby pre čiastočné splachovacie množstvo cca 3 l

Nastavenie z výroby pre plné splachovacie množstvo cca 6 l

sieťové napätie 100–240 V AC/50–60 Hz

Upozornenie

Upozornenie na funkciu Viega Hygiene+: Na zaistenie prevádzky v súlade so stanoveným účelom prostredníctvom časovo a množstevne riadenej elektroniky. Nastaviteľné časové intervaly: vyp., 1h, 12h, 24 h, 72 h, 168 h. Nastaviteľné splachovacie množstvá: 3 l, 4 l, 5 l, 6 l, 7 l, 9 l.

Pre príjem spúšťania splachovania prostredníctvom rádiového signálu pomocou napr. sklopných rukovätí HEWI (802.50.01..., 802.50.060 L/R, 801.50..., 801.50.060) treba dodatočne objednať prijímač rádiového signálu model 8350.35!

model 8352.21

krycia doska	balenie	artikel	RS	€
plast alpská biela	1	653 828	65	784,43
plast špeciálna farba	1	653 842¹	65	n.p.

¹⁾ Dodací termín zákaznickeho individuálneho programu: 6 týždňov; spätný odber nie je možný!

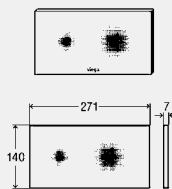
Senzitívna ovládacia doska
Visign for Style

- pre nasledujúce produkty a použitia: podomietková splachovacia nádržka 2H, podomietková splachovacia nádržka 2L, podomietková splachovacia nádržka 2C, podomietková splachovacia nádržka 1F (8 cm)
- možnosť dodatočne objednať: adaptér model 8355.91
- plast
- potlač - lak so svetelnými odleskami
- bezdotykové spúšťanie splachovania spredu alebo zhora, technika splachovania 2 množstvami, s funkciou Viega Hygiene+

Vybavenie

bovdenová jednotka, napájací zdroj (dĺžka kábla 1,05 m), upevňovací rám, upevňovací materiál

Technické údaje

Nastavenie z výroby pre čiastočné splachovacie množstvo cca 3 l

Nastavenie z výroby pre plné splachovacie množstvo cca 6 l

sieťové napätie 100–240 V AC/50–60 Hz

Upozornenie

Upozornenie na funkciu Viega Hygiene+: Na zaistenie prevádzky v súlade so stanoveným účelom prostredníctvom časovo a množstevne riadenej elektroniky. Nastaviteľné časové intervaly: vyp., 1h, 12h, 24 h, 72 h, 168 h. Nastaviteľné splachovacie množstvá: 3 l, 4 l, 5 l, 6 l, 7 l, 9 l.

Pre príjem spúšťania splachovania prostredníctvom rádiového signálu pomocou napr. sklopných rukovätí HEWI (802.50.01..., 802.50.060 L/R, 801.50..., 801.50.060) treba dodatočne objednať prijímač rádiového signálu model 8350.35!

model 8315.11

krycia doska	balenie	artikel	RS	€
plast tmavá čierna=RAL 9005	1	759 070	65	519,91

DESIGN PLUS

powered by ISH

 reddot design award
winner 2017

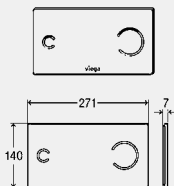

**Senzitívna ovládacia doska
Visign for More 100**

- pre nasledujúce produkty a použitia: podomietková splachovacia nádržka 2H, podomietková splachovacia nádržka 2L, podomietková splachovacia nádržka 2C, podomietková splachovacia nádržka 1F (8 cm)
- možnosť dodatočne objednať: adaptér model 8355.91
- sklo
- bezdotykové spúšťanie splachovania spredu alebo zhora, technika splachovania 2 množstvami, s funkciou Viega Hygiene+



reddot design award
winner 2008



Vybavenie

bovdenová jednotka, napájací zdroj (dĺžka kábla 1,05 m), upevňovací rám, upevňovací materiál

Technické údaje

Nastavenie z výroby pre čiastočné splachovacie množstvo cca 3 l

Nastavenie z výroby pre plné splachovacie množstvo cca 6 l

sieťové napätie 100–240 V AC/50–60 Hz

Upozornenie

Upozornenie na funkciu Viega Hygiene+: Na zaistenie prevádzky v súlade so stanoveným účelom prostredníctvom časovo a množstve riadenej elektroniky. Nastaviteľné časové intervaly: vyp., 1h, 12h, 24 h, 72 h, 168 h. Nastaviteľné splachovacie množstvá: 3 l, 4 l, 5 l, 6 l, 7 l, 9 l.

Pre príjem spúšťania splachovania prostredníctvom rádiového signálu pomocou napr. sklopných rukovätí HEWI (802.50.01..., 802.50.060 L/R, 801.50..., 801.50.060) treba dodatočne objednať prijímač rádiového signálu model 8350.35!

model 8352.11

krycia doska	balenie	artikel	RS	€
sklo číre/svetlošedé	1	622 671	65	951,52
sklo parsol/čierne	1	615 895	65	951,52
sklo číre/mätovo zelené	1	630 775*	65	951,52

* = dodávka len do vyčerpania skladových zásob

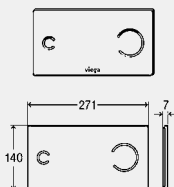

**Senzitívna ovládacia doska
Visign for More 100**

- pre nasledujúce produkty a použitia: podomietková splachovacia nádržka 2H, podomietková splachovacia nádržka 2L, podomietková splachovacia nádržka 2C, podomietková splachovacia nádržka 1F (8 cm)
- sklo
- bezdotykové spúšťanie splachovania spredu alebo zhora, technika splachovania 2 množstvami, s funkciou Viega Hygiene+



reddot design award
winner 2008



Vybavenie

bovdenová jednotka, upevňovací rám, upevňovací materiál, zásobník na batérie, 4 batérie Mignon AA

Technické údaje

Nastavenie z výroby pre čiastočné splachovacie množstvo cca 3 l

Nastavenie z výroby pre plné splachovacie množstvo cca 6 l

Upozornenie

Upozornenie na funkciu Viega Hygiene+: Na zaistenie prevádzky v súlade so stanoveným účelom prostredníctvom časovo a množstve riadenej elektroniky. Nastaviteľné časové intervaly: vyp., 1h, 12h, 24 h, 72 h, 168 h. Nastaviteľné splachovacie množstvá: 3 l, 4 l, 5 l, 6 l, 7 l, 9 l.

model 8352.12

krycia doska	balenie	artikel	RS	€
sklo číre/svetlošedé	1	630 584	65	951,52
sklo parsol/čierne	1	630 577	65	951,52
sklo číre/mätovo zelené	1	630 782*	65	951,52

* = dodávka len do vyčerpania skladových zásob

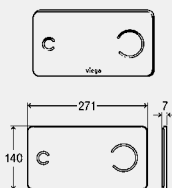
Senzitívna ovládacia doska
Visign for More 103

- pre nasledujúce produkty a použitia: podomietková splachovacia nádržka 2H, podomietková splachovacia nádržka 2L, podomietková splachovacia nádržka 2C, podomietková splachovacia nádržka 1F (8 cm)
- možnosť dodatočne objednať: adaptér model 8355.91
- sklo
- bezdotykové spúšťanie splachovania spredu alebo zhora, technika splachovania 2 množstvami, s funkciou Viega Hygiene+

Vybavenie

bovdenová jednotka, napájací zdroj (dĺžka kábla 1,05 m), upevňovací rám, upevňovací materiál

Technické údaje

Nastavenie z výroby pre čiastočné splachovacie množstvo cca 3 l

Nastavenie z výroby pre plné splachovacie množstvo cca 6 l

sieťové napätie 100–240 V AC/50–60 Hz

Upozornenie

Upozornenie na funkciu Viega Hygiene+: Na zaistenie prevádzky v súlade so stanoveným účelom prostredníctvom časovo a množstve riadenej elektroniky. Nastaviteľné časové intervaly: vyp., 1h, 12h, 24 h, 72 h, 168 h. Nastaviteľné splachovacie množstvá: 3 l, 4 l, 5 l, 6 l, 7 l, 9 l.

Pre príjem spúšťania splachovania prostredníctvom rádiového signálu pomocou napr. sklopných rukovätí HEWI (802.50.01..., 802.50.060 L/R, 801.50..., 801.50.060) treba dodatočne objednať prijímač rádiového signálu model 8350.35!

model 8355.11



krycia doska	balenie	artikel	RS	€
sklo parsol/čierne	1	630 614*	65	951,52

* = dodávka len do vyčerpania skladových zásob

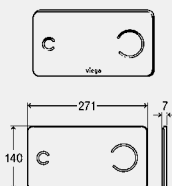
Senzitívna ovládacia doska
Visign for More 103

- pre nasledujúce produkty a použitia: podomietková splachovacia nádržka 2H, podomietková splachovacia nádržka 2L, podomietková splachovacia nádržka 2C, podomietková splachovacia nádržka 1F (8 cm)
- sklo
- bezdotykové spúšťanie splachovania spredu alebo zhora, technika splachovania 2 množstvami, s funkciou Viega Hygiene+

Vybavenie

bovdenová jednotka, upevňovací rám, upevňovací materiál, zásobník na batérie, 4 batérie Mignon AA

Technické údaje

Nastavenie z výroby pre čiastočné splachovacie množstvo cca 3 l

Nastavenie z výroby pre plné splachovacie množstvo cca 6 l

Upozornenie

Upozornenie na funkciu Viega Hygiene+: Na zaistenie prevádzky v súlade so stanoveným účelom prostredníctvom časovo a množstve riadenej elektroniky. Nastaviteľné časové intervaly: vyp., 1h, 12h, 24 h, 72 h, 168 h. Nastaviteľné splachovacie množstvá: 3 l, 4 l, 5 l, 6 l, 7 l, 9 l.

model 8355.12



krycia doska	balenie	artikel	RS	€
sklo čire/mätovo zelené	1	630 812*	65	951,52

* = dodávka len do vyčerpania skladových zásob

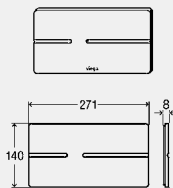

Senzitívna ovládací doska

Visign for More 105

- pre nasledujúce produkty a použitia: podomietková splachovacia nádržka 2H, podomietková splachovacia nádržka 2L, podomietková splachovacia nádržka 2C, podomietková splachovacia nádržka 1F (8 cm)
- sklo
- bezdotykové spúšťanie splachovania spredu alebo zhora, technika splachovania 2 množstvami, s funkciou Viega Hygiene+

Vybavenie

bovdenová jednotka, napájací zdroj (dĺžka kábla 1,05 m), upevňovací rám, upevňovací materiál

Technické údaje

Nastavenie z výroby pre čiastočné splachovacie množstvo cca 3 l

Nastavenie z výroby pre plné splachovacie množstvo cca 6 l

sieťové napätie 100–240 V AC/50–60 Hz

Upozornenie

Upozornenie na funkciu Viega Hygiene+: Na zaistenie prevádzky v súlade so stanoveným účelom prostredníctvom časovo a množstevne riadenej elektroniky. Nastaviteľné časové intervaly: vyp., 1h, 12h, 24 h, 72 h, 168 h. Nastaviteľné splachovacie množstvá: 3 l, 4 l, 5 l, 6 l, 7 l, 9 l.

Pre príjem spúšťania splachovania prostredníctvom rádiového signálu pomocou napr. sklopných rukovätí HEWI (802.50.01..., 802.50.060 L/R, 801.50..., 801.50.060) treba dodatočne objednať prijímač rádiového signálu model 8350.35!

model 8357.11

krycia doska	balenie	artikel	RS	€
sklo biele/dopravná biela	1	759 063	65	634,06

SPÚŠŤANIE SPLACHOVANIA WC ELEKTRONICKÉ

Schéma pripojenia

Elektrické spúšťanie splachovania WC, č. položky 696 139
pre podmietkové splachovacie nádržky 2H

v kombinácii s ovládacími doskami s mechanikou

1) tlačidlo zo strany stavby

2) súprava pre hrubú stavbu, položka č. 655 426

3) prúdová prípojka 230 V/50 Hz

T5

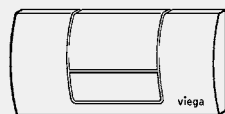
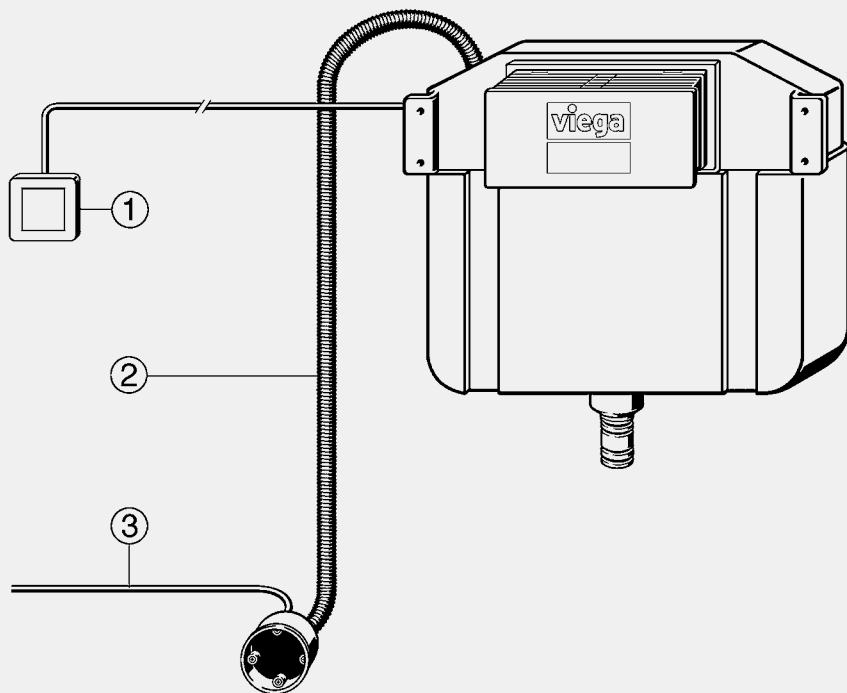

Standard 1

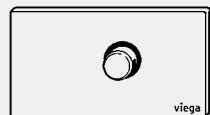

Visign for Public 1



Visign for Style 10

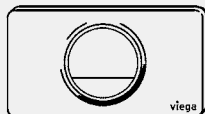

Visign for Style 13

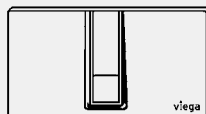

Visign for Style 14

Schéma pripojenia

Elektrické spúšťanie splachovania WC, č. položky 696 146

pre podomietkové splachovacie nádržky 2H

v kombinácii s ovládacími doskami s bovdenovým lankom

1) tlačidlo zo strany stavby

2) súprava pre hrubú stavbu, položka č. 655 426

3) prúdová prípojka 230 V/50 Hz

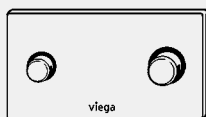
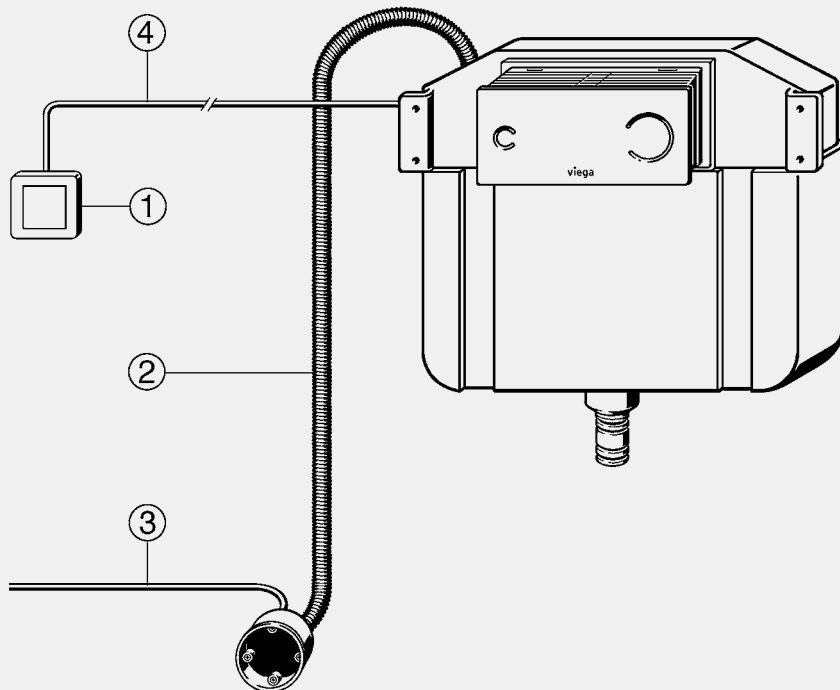

Visign for Public 2

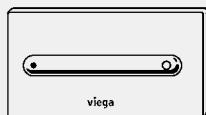

Visign for Style 11



Visign for Style 12

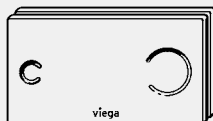

Visign for More 100

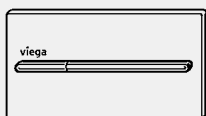

Visign for More 104

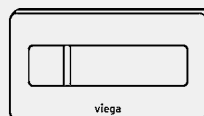

Visign for More 105

Schéma pripojenia

Elektrické spúšťanie splachovania WC, č. položky 696 146
pre podomietkové splachovacie nádržky 2L

v kombinácii s ovládacími doskami s bovdenovým lankom

1) tlačidlo zo strany stavby

2) súprava pre hrubú stavbu, položka č. 655 426

3) prúdová prípojka 230 V/50 Hz

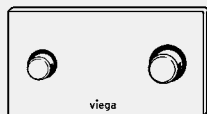
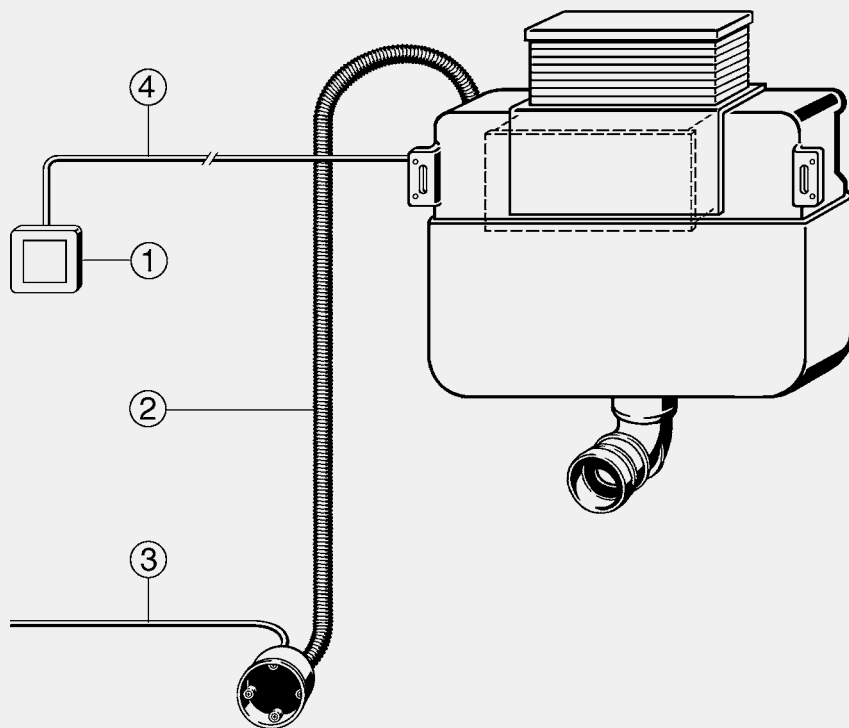

Visign for Public 2

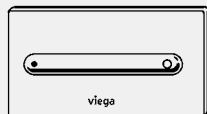

Visign for Style 11

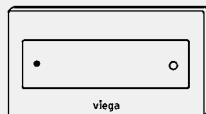

Visign for Style 12

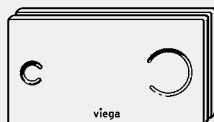

Visign for More 100

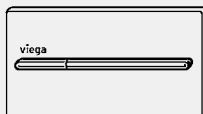

Visign for More 104

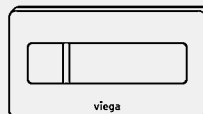

Visign for More 105

Schéma pripojenia

Elektrické spúšťanie splachovania WC, č. položky 696 153

pre podomietkové splachovacie nádržky 1F

v kombinácii s ovládacími doskami s mechanikou

1) tlačidlo zo strany stavby

2) súprava pre hrubú stavbu, položka č. 655 426

3) prúdová prípojka 230 V/50 Hz

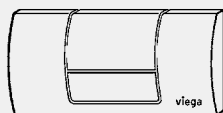
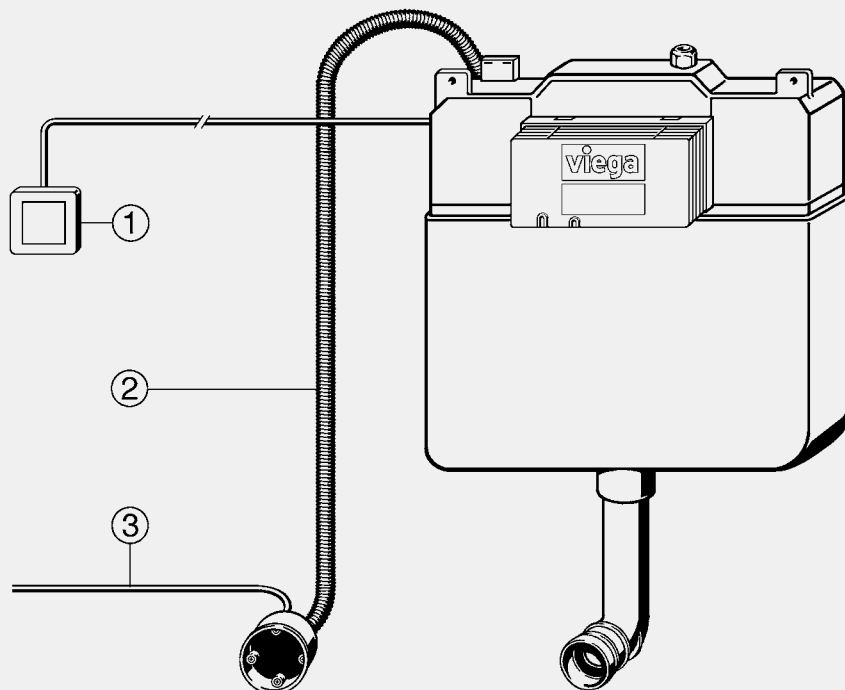

Standard 1



Visign for Public 1



Visign for Style 10



Visign for Style 13

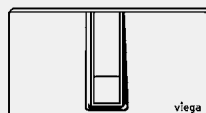

Visign for Style 14

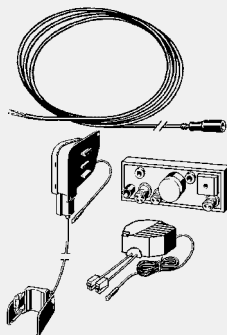
Spúšťanie splachovania WC

- pre nasledujúce produkty a použitie: podomietková splachovacia nádržka 2H, kombinácia s ovládacími doskami WC Visign for Public 1, Visign for Style 10, 13, 14 a Standard, spúšťanie splachovania cez bezpotenciálový kontakt zo strany stavby
- možnosť dodatočne objednať: adaptér model 8355.91, programovacia súprava model 8350.26, rozširujúci káblový adaptér model 8350.36, zásobník na batérie model 8350.13
- pre použitie s nasledujúcimi produktmi: prijímač rádiového signálu model 8350.35
- elektronika, technika splachovania 1 množstvom, s funkciou Viega Hygiene+

Vybavenie

bovdenová jednotka, ovládanie, napájací zdroj (dĺžka kábla 1,05 m), prípojný kábel, upevňovací materiál

Technické údaje

Nastavenie z výroby pre plné splachovacie množstvo cca 6 l

sieťové napätie 100–240 V AC/50–60 Hz

Upozornenie

Upozornenie na funkciu Viega Hygiene+: Na zaistenie prevádzky v súlade so stanoveným účelom prostredníctvom časovo a množstevne riadenej elektroniky. Nastaviteľné časové intervaly: vyp., 24 h, 72 h, 168 h. Nastaviteľné splachovacie množstvá: 6 l, 9 l.

Pre príjem spúšťania splachovania prostredníctvom rádiového signálu pomocou napr. sklopných rukovätí HEWI (802.50.01..., 802.50.060 L/R, 801.50..., 801.50.060) treba dodatočne objednať prijímač rádiového signálu model 8350.35!

model 8350.31

	balenie	artikel	RS	€
	1	696 139	65	583,04

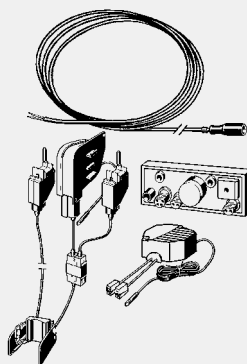
Spúšťanie splachovania WC

- pre nasledujúce produkty a použitie: podomietková splachovacia nádržka 2H, podomietková splachovacia nádržka 2L, kombinácia s ovládacími doskami WC Visign for Public 2, Visign for Style 11, 12 a Visign for More 100, 102, 103, 104 a 105 (model 8357.1), spúšťanie splachovania cez bezpotenciálový kontakt zo strany stavby
- možnosť dodatočne objednať: adaptér model 8355.91, programovacia súprava model 8350.26, rozširujúci káblový adaptér model 8350.36, zásobník na batérie model 8350.13
- pre použitie s nasledujúcimi produktmi: prijímač rádiového signálu model 8350.35
- elektronika, technika splachovania 2 množstvami, s funkciou Viega Hygiene+

Vybavenie

bovdenová jednotka, ovládanie, napájací zdroj (dĺžka kábla 1,05 m), prípojný kábel, upevňovací materiál

Technické údaje

Nastavenie z výroby pre čiastočné splachovacie množstvo cca 3 l

Nastavenie z výroby pre plné splachovacie množstvo cca 6 l

sieťové napätie 100–240 V AC/50–60 Hz

Upozornenie















Upozornenie na funkciu Viega Hygiene+: Na zaistenie prevádzky v súlade so stanoveným účelom prostredníctvom časovo a množstevne riadenej elektroniky. Nastaviteľné časové intervaly: vyp., 24 h, 72 h, 168 h. Nastaviteľné splachovacie množstvá: 3 l, 6 l, 9 l.

Pre príjem spúšťania splachovania prostredníctvom rádiového signálu pomocou napr. sklopných rukovätí HEWI (802.50.01..., 802.50.060 L/R, 801.50..., 801.50.060) treba dodatočne objednať prijímač rádiového signálu model 8350.35!

model 8350.32

	balenie	artikel	RS	€
	1	696 146	65	664,17

PRÍSLUŠENSTVO K SENZITÍVNYM OVLÁDACÍM DOSKÁM A SPÚŠŤANIAM SPLACHOVANIA WC

								
	■	■	■	■		■	■	■
	■	■	■	■			■	■
	■	■	■	■			■	■
	■	■				■	■	■
	■	■	■	■			■	■
	■		■	■	■	■	■	■
	■		■	■	■	■	■	■

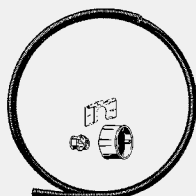

Súprava pre hrubú stavbu

- pre nasledujúce produkty
 a použitie: spojenie medzi
 podomietkovou krabicou
 a podomietkovou splachovacou
 nádržkou

vybavenie

podomietková krabica, prázdna rúra,
 spona pre podomietkové
 splachovacie nádrčky 2H, 1F
 a Standard 2S

model 8350.14

L	balenie	artikel	RS	€
2500	1	655 426	65	65,40

L = dĺžka

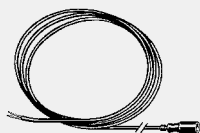
**Prípojný kábel
pre senzitivné ovládanie**

- pre nasledujúce produkty a použitie: externé spúšťanie splachovania prostredníctvom bežne dostupného tlačidla zo strany stavby s funkciou zatvárania alebo bezpotenciálovým kontaktom (zatváracia doba min. 350 ms)
- pre použitie s nasledujúcimi produktmi: ovládacia doska Visign for Public 5 model 8326.16, ovládacia doska Visign for Public 6 model 8326.15, senzitivná ovládacia doska Visign for Care model 8352.21, senzitivná ovládacia doska Visign for More 100 model 8352.11, 8352.12, senzitivná ovládacia doska Visign for More 103 model 8355.11, 8355.12, senzitivná ovládacia doska Visign for More 105 model 8357.11, senzitivná ovládacia doska Visign for Style model 8315.11, spúšťanie splachovania WC model 8350.31, 8350.32, 8350.34

model 8355.90

LK	balenie	artikel	RS	€
3000	1	631 840	65	61,62

LK = dĺžka kábla



Predlžovací kábel

- pre nasledujúce produkty a použitie: napájací zdroj a ovládanie alebo kontakt Reed a ovládanie, odtok/prepad s elektrickým pohonom
- náhradný diel pre: pisoárová prestavbová súprava model 8121.020
- pre použitie s nasledujúcimi produktmi: napájací zdroj model 8350.11, 8350.12, ovládanie pisoáru model 8121.21, programovacia súprava model 8350.26, Multiplex Trio F-odtok/prepad model 6148.1, Rotaplex Trio F-odtok/prepad model 6148.2

model 8352.690

LK	balenie	artikel	RS	€
2000	1	628 505	65	30,06

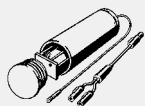
LK = dĺžka kábla

Adaptér

- pre nasledujúce produkty a použitie: nadmerné napätie v sieti
- pre použitie s nasledujúcimi produktmi: ovládacia doska Visign for Public 5 model 8326.16, ovládacia doska Visign for Public 6 model 8326.15, senzitivná ovládacia doska Visign for Care model 8352.21, senzitivná ovládacia doska Visign for More 100 model 8352.11, senzitivná ovládacia doska Visign for More 103 model 8355.11, senzitivná ovládacia doska Visign for More 105 model 8357.11, senzitivná ovládacia doska Visign for Style model 8315.11, spúšťanie splachovania WC model 8350.31, 8350.32, 8350.34

Vybavenie

konektor adaptéra, zásobník na batérie, 4 batérie Mignon AA

model 8355.91

U [V]	balenie	artikel	RS	€
6	1	655 433	65	125,11

U = napätie (V)

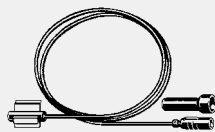
Programovacia súprava

- pre nasledujúce produkty a použitie: zmena nastavenia splachovania alebo aktivácia funkcie Viega Hygiene+
- náhradný diel pre: pisoárová prestavbová súprava model 8121.020
- pre použitie s nasledujúcimi produktmi: spúšťanie splachovania WC model 8350.31, 8350.32, 8350.34
- vo výbave: magnetický kolík model 8350.25

Vybavenie

držiak

model 8350.26

L	balenie	artikel	RS	€
500	1	664 053	65	64,21

L = dĺžka

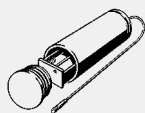

Zásobník na batérie

- náhradný diel pre: senzitívna ovládacia doska Visign for More 100 model 8352.12, senzitívna ovládacia doska Visign for More 103 model 8355.12
- pre použitie s nasledujúcimi produktmi: ovládacia doska Visign for Public 5 model 8326.16, ovládacia doska Visign for Public 6 model 8326.15, spúšťanie splachovania WC model 8350.31, 8350.32, 8350.34
- plast

Vybavenie

4 batérie Mignon AA
model 8350.13

U [V]	balenie	artikel	RS	€
6	1	633 318	65	108,24

U = napätie (V)



Prijímač rádiového signálu

- pre nasledujúce produkty a použitie: príjem spúšťania splachovania cez rádiový signál v spojení so sklopným držadlom HEWI 802.50.01... a vybavovacou súpravou HEWI pre rádiové spúšťanie splachovania WC vyhotovenie ľavé 802.50.060 L, vyhotovenie pravé 802.50.060 R alebo v spojení so sklopným držadlom HEWI 801.50... a vybavovacou súpravou HEWI pre splachovanie WC (rádiové) 801.50.060
- možnosť dodatočne objednať: rozširujúci kábový adaptér model 8350.36
- pre použitie s nasledujúcimi produktmi: ovládacia doska Visign for Public 5 model 8326.16, ovládacia doska Visign for Public 6 model 8326.15, senzitívna ovládacia doska Visign for Care model 8352.21, senzitívna ovládacia doska Visign for More 100 model 8352.11, senzitívna ovládacia doska Visign for More 103 model 8355.11, 8355.12, senzitívna ovládacia doska Visign for More 105 model 8357.11, senzitívna ovládacia doska Visign for Style model 8315.11, spúšťanie splachovania WC model 8350.31, 8350.32, 8350.34

model 8350.35

prijímacia frekvencia [MHz]	balenie	artikel	RS	€
868,4	1	696 177	65	436,45



Rozširujúci kábový adaptér

- pre nasledujúce produkty a použitie: prípojka ďalšieho elektrického vstupného signálu
- pre použitie s nasledujúcimi produktmi: ovládacia doska Visign for Public 5 model 8326.16, ovládacia doska Visign for Public 6 model 8326.15, senzitívna ovládacia doska Visign for Care model 8352.21, senzitívna ovládacia doska Visign for More 100 model 8352.11, 8352.12, senzitívna ovládacia doska Visign for More 103 model 8355.11, 8355.12, senzitívna ovládacia doska Visign for More 105 model 8357.11, senzitívna ovládacia doska Visign for Style model 8315.11, spúšťanie splachovania WC model 8350.31, 8350.32, 8350.34

model 8350.36

	balenie	artikel	RS	€
	1	696 184	65	64,15

OVLÁDACIE PRÍSLUŠENSTVO WC



Zaisťovacia súprava proti krádeži

- pre nasledujúce produkty a použitie: upevnenie odolné proti krádeži
- pre použitie s nasledujúcimi produktmi: ovládacia doska Visign for Style 10 model 8315.1, ovládacia doska Visign for Style 11 model 8331.1, ovládacia doska Visign for Style 12 model 8332.1, ovládacia doska Visign for Style 13 model 8333.1, ovládacia doska Visign for Style 14 model 8334.1
- plast

Vybavenie

montážne príslušenstvo, upevňovacie skrutky

model 8330.15

	balenie	artikel	RS	€
	1	605 582	65	47,84

Predĺžovacia súprava

- pre nasledujúce produkty a použitie: technika splachovania 2 množstvami alebo technika stop splachovania, spúšťanie splachovania spredu alebo zhora, podomietková splachovacia nádržka 1 alebo Standard 1S (pri veľkom obmurovaní alebo zamurovaní, max. obmurovaní alebo zamurovaní u Viegaswift, Steptec, Viega Eco Plus alebo Viega Eco 220 mm od prednej hrany dlaždice, max. obmurovaní u Viega Mono 250 mm od prednej hrany dlaždice)

- plast

Vybavenie

súprava ovládacích kolíkov, súprava závitových svorníkov

model 8310.16

L	balenie	artikel	RS	€
300	1	426 125	65	20,22

L = dĺžka

T5

Predĺžovacia súprava

- pre nasledujúce produkty a použitie: technika splachovania 2 množstvami alebo technika stop splachovania, spúšťanie splachovania spredu alebo zhora, podomietková splachovacia nádržka 2 alebo Standard 2S (pri veľkom obmurovaní alebo zamurovaní, max. obmurovaní alebo zamurovaní u Viegaswift, Steptec, Viega Eco Plus alebo Viega Eco 220 mm od prednej hrany dlaždice, max. obmurovaní u Viega Mono 250 mm od prednej hrany dlaždice)

- pre použitie s nasledujúcimi produktmi: ovládacia doska Standard 1 model 8180.1, ovládacia doska Visign for Public 1 model 8326.1, ovládacia doska Visign for Style 10 model 8315.1, ovládacia doska Visign for Style 13 model 8333.1, ovládacia doska Visign for Style 14 model 8334.1

- plast

Vybavenie

súprava ovládacích kolíkov, súprava závitových svorníkov

model 8310.12

L	balenie	artikel	RS	€
300	1	610 791	65	21,47

L = dĺžka

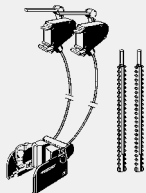
Predĺžovacia súprava

- pre nasledujúce produkty a použitie: veľká obmurovka alebo nadmurovka, spúšťanie splachovania spredu alebo zhora, technika splachovania 2 množstvami

- pre použitie s nasledujúcimi produktmi: funkčná jednotka model 8332.3, ovládacia doska Visign for More 100 model 8352.1, ovládacia doska Visign for More 101 model 8351.1, ovládacia doska Visign for More 102 model 8353.1, ovládacia doska Visign for More 103 model 8355.1, ovládacia doska Visign for More 104 model 8354.1, ovládacia doska Visign for Public 2 model 8327.1, ovládacia doska Visign for Style 11 model 8331.1, ovládacia doska Visign for Style 12 model 8332.1, 8332.4

Vybavenie

bovdenová jednotka, súprava závitových svorníkov

model 8310.83

L	balenie	artikel	RS	€
1000	1	663 650	65	151,73

L = dĺžka

**VÝBAVOVÁ SÚPRAVA PRE PISOÁRE
SIFÓNOVÁ SENZOROVÁ TECHNIKA**

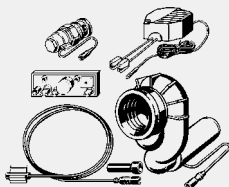

**Výbavová súprava
sifónová senzorová technika**

- pre nasledujúce produkty a použitie: pisoár s podometkovým splachovacím systémom
- možnosť dodatočne objednať: zásobník na batérie model 8351.11
- pre použitie s nasledujúcimi produktmi: pisoárový modul model 8121.4, Viega Eco Plus-pisoárový prvok model 8152.4

Vybavenie

magnetický ventil, ovládanie, napájací zdroj, odsávacia tvarovka s vodorovným vývodom a senzorom, kontakt Reed

Technické údaje

sieťové napätie 100–240 V AC/50–60 Hz

model 8352.2

	balenie	artikel	RS	€
	1	727 925	65	651,90

**VÝBAVOVÁ SÚPRAVA PRE PISOÁRE
VISIGN FOR PUBLIC**

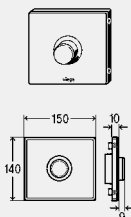

Výbavová súprava

Visign for Public

- pre nasledujúce produkty a použitie: pisoárový splachovací systém
- kov
- manuálne spúšťanie splachovania spredu alebo zhora

Vybavenie

ovládacia doska, kartušový ventil, upevňovací rám, upevňovací materiál

model 8326.2

krycia doska	tlačidlo	balenie	artikel	RS	€
ušľachtilá oceľ kefovaná	ušľachtilá oceľ kefovaná	1	721 930	65	199,99
ušľachtilá oceľ biela alpská	ušľachtilá oceľ biela alpská	1	721 947	65	218,89

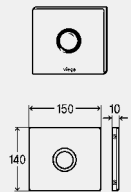

Výbavová súprava

Visign for Public

- pre nasledujúce produkty a použitie: pisoárový splachovací systém
- kov
- bezdotykové infračervené spúšťanie splachovania spredu (batéria), zabezpečené proti vandalom

Vybavenie

krycia doska, riadiaca elektronika, kartušový ventil elektronický, batéria, upevňovací rám, upevňovací materiál

Upozornenie

S funkciou Viega Hygiene+ po 24 hodinách nepoužívania!

model 8326.55

krycia doska	balenie	artikel	RS	€
ušľachtilá oceľ kefovaná	1	735 494	65	523,62
ušľachtilá oceľ biela alpská	1	735 500	65	523,62

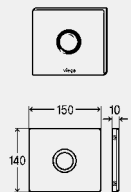

Výbavová súprava

Visign for Public

- pre nasledujúce produkty a použitie: pisoárový splachovací systém
- kov
- bezdotykové infračervené spúšťanie splachovania spredu (230 V)

Vybavenie

krycia doska, riadiaca elektronika, kartušový ventil elektronický, napájací zdroj, upevňovací rám, upevňovací materiál

Technické údaje

sieťové napätie 230 V/50 Hz

Upozornenie

S funkciou Viega Hygiene+ po 24 hodinách nepoužívania!

model 8326.65

krycia doska	balenie	artikel	RS	€
ušľachtilá oceľ kefovaná	1	735 517	65	523,62
ušľachtilá oceľ biela alpská	1	735 524	65	523,62

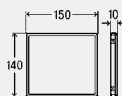
Krycia doska
Visign for Public

- kov
- obojstranne zoskrutkovateľné, zabezpečené proti vandalom, nefunkčné

Vybavenie

upevňovací rám, upevňovací materiál
model 8326.7

krycia doska	balenie	artikel	RS	€
ušľachtilá oceľ keľovaná	1	722 050	65	89,15

T5

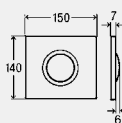
**VÝBAVOVÁ SÚPRAVA PRE PISOÁRE
 VISIGN FOR STYLE**

Výbavová súprava
Visign for Style 10

- pre následujúce produkty a použitie: pisoárový splachovací systém
- plast
- manuálne spúšťanie splachovania spredu alebo zhora

Vybavenie

ovládacia doska, kartušový ventil, upevňovací rám, upevňovací materiál
model 8315.2

krycia doska	tlačidlo	balenie	artikel	RS	€
plast alpská biela	plast alpská biela	1	721 756	65	108,16
plast pochrómovaný	plast pochrómovaný	1	721 763	65	139,62
plast tmná čierna=RAL 9005	plast tmná čierna=RAL 9005	1	721 794	65	135,76
plast pergamon	plast pergamon	1	721 800	65	135,76
plast ušľachtilý mat	plast ušľachtilý mat	1	721 770	65	139,62
plast farby ušľachtilej ocele	plast farby ušľachtilej ocele	1	721 787	65	211,41
plast špeciálna farba	plast špeciálna farba	1	721 817 ¹	65	n.p.
plast efektná farba	plast efektná farba	1	721 824 ¹	65	n.p.
plast kovová farba	plast kovová farba	1	721 831 ¹	65	n.p.
plast pozlátený	plast pozlátený	1	721 848 ²	65	n.p.

¹ Dodací termín zákaznickeho individuálneho programu: 6 týždňov; spätný odber nie je možný!

² Dodací termín u individuálnej výroby na želanie zákazníka: 10 týždňov vrátane dopravy. Vrátanie tovaru nie je možné!

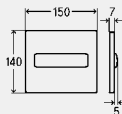
Výbavová súprava
Visign for Style 11

- pre následujúce produkty a použitie: pisoárový splachovací systém
- plast
- manuálne spúšťanie splachovania spredu alebo zhora

Vybavenie

ovládacia doska, kartušový ventil, upevňovací rám, upevňovací materiál
model 8331.2

DESIGN PLUS

krycia doska	tlačidlo	balenie	artikel	RS	€
plast alpská biela	plast alpská biela	1	598 501	65	117,46
plast pochrómovaný	plast pochrómovaný	1	598 518	65	151,61
plast pergamon	plast pergamon	1	598 525*	65	147,42
plast ušľachtilý mat	plast ušľachtilý mat	1	598 532	65	151,61
plast farby ušľachtilej ocele	plast farby ušľachtilej ocele	1	598 549*	65	229,57

* = dodávka len do vyčerpania skladových zásob

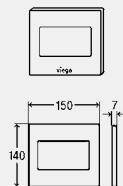

**Výbavová súprava
Visign for Style 12**

- pre nasledujúce produkty a použitie: pisoárový splachovací systém
- plast
- manuálne spúšťanie splachovania spredu alebo zhora

Vybavenie

ovládacia doska, kartušový ventil, upevňovací rám, upevňovací materiál

model 8332.2



DESIGN PLUS

krycia doska	tlačidlo	balenie	artikel	RS	€
plast alpská biela	plast alpská biela	1	598 747	65	117,46
plast pochrómovaný	plast pochrómovaný	1	599 256	65	151,61
plast pergamon	plast pergamon	1	599 263*	65	147,42
plast ušľachtilý mat	plast ušľachtilý mat	1	599 270	65	151,61
plast farby ušľachtilej ocele	plast farby ušľachtilej ocele	1	599 287	65	229,57
plast špeciálna farba	plast špeciálna farba	1	599 294 ¹	65	n.p.
plast efektná farba	plast efektná farba	1	599 300 ¹	65	n.p.
plast kovová farba	plast kovová farba	1	599 317 ¹	65	n.p.
plast pozlátený	plast pozlátený	1	599 324 ²	65	n.p.

¹) Dodací termín zákaznickeho individuálneho programu: 6 týždňov; spätný odber nie je možný!

²) Dodací termín u individuálnej výroby in želanie zákazníka: 10 týždňov vrátane dopravy. Vrátanie tovaru nie je možné!

* = dodávka len do vyčerpania skladových zásob

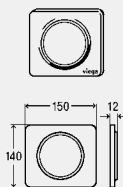

**Výbavová súprava
Visign for Style 13**

- pre nasledujúce produkty a použitie: pisoárový splachovací systém
- plast
- manuálne spúšťanie splachovania spredu alebo zhora

Vybavenie

ovládacia doska, kartušový ventil, upevňovací rám, upevňovací materiál

model 8333.2



krycia doska	tlačidlo	balenie	artikel	RS	€
plast alpská biela	plast alpská biela	1	654 771	65	117,46
plast pochrómovaný	plast pochrómovaný	1	654 788	65	151,61
plast pergamon	plast pergamon	1	654 795*	65	147,42
plast ušľachtilý mat	plast ušľachtilý mat	1	654 801	65	151,61

* = dodávka len do vyčerpania skladových zásob

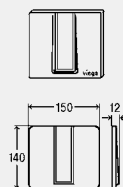

**Výbavová súprava
Visign for Style 14**

- pre nasledujúce produkty a použitie: pisoárový splachovací systém
- plast
- manuálne spúšťanie splachovania spredu alebo zhora

Vybavenie

ovládacia doska, kartušový ventil, upevňovací rám, upevňovací materiál

model 8334.2



krycia doska	tlačidlo	balenie	artikel	RS	€
plast alpská biela	plast alpská biela	1	654 566	65	117,46
plast pochrómovaný	plast pochrómovaný	1	654 573	65	151,61
plast pergamon	plast pergamon	1	654 580*	65	147,42
plast ušľachtilý mat	plast ušľachtilý mat	1	654 597	65	151,61
plast farby ušľachtilej ocele	plast farby ušľachtilej ocele	1	654 603	65	229,57

* = dodávka len do vyčerpania skladových zásob

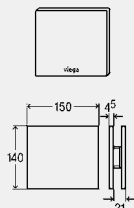
**VÝBAVOVÁ SÚPRAVA PRE PISOÁRE
VISIGN FOR MORE**

**Výbavová súprava
Visign for More 100**

- pre následujúce produkty a použitie: pisoárový splachovací systém
- kov, sklo
- manuálne spúšťanie splachovania spredu alebo zhora

Vybavenie

ovládacia doska, upevňovací rám, upevňovací materiál, kartušový ventil
model 8351.2



DESIGN PLUS
T5

krycia doska	tlačidlo	balenie	artikel	RS	€
hliník pochrómovaný	hliník pochrómovaný	1	599 331	65	612,37
hliník ušľachtilý mat	hliník ušľachtilý mat	1	599 348	65	612,37
hliník farby ušľachtilej ocele	hliník farby ušľachtilej ocele	1	599 355	65	650,65
hliník kovová farba	hliník kovová farba	1	599 362¹	65	n.p.
hliník pozlátený	hliník pozlátený	1	599 379²	65	n.p.
hliník pochrómovaný	sklo číre/svetlošedé	1	599 386	65	650,65
hliník pochrómovaný	sklo parsol/čierne	1	599 393	65	650,65
hliník pochrómovaný	sklo číre/mätovo zelené	1	630 928*	65	668,36

¹⁾ Dodací termín zákaznickeho individuálneho programu: 6 týždňov; spätný odber nie je možný!

²⁾ Dodací termín u individuálnej výroby na želanie zákazníka: 10 týždňov vrátane dopravy. Vrátenie tovaru nie je možné!

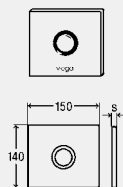
* = dodávka len do vyčerpania skladových zásob

**Výbavová súprava
Visign for More 100**

- pre následujúce produkty a použitie: pisoárový splachovací systém
- možnosť dodatočne objednať: zásobník na batérie model 8351.11
- kov, sklo
- bezdotykové infračervené spúšťanie splachovania spredu (230 V)

Vybavenie

krycia doska, riadiaca elektronika, kartušový ventil elektronický, napájací zdroj, upevňovací rám, upevňovací materiál

Technické údaje

sieťové napätie 230 V/50 Hz

Upozornenie

S funkciou Viega Hygiene+ po 24 hodinách nepoužívania!

model 8351.65



s	krycia doska	balenie	artikel	RS	€
4,5	hliník alpská biela	1	735 531	65	769,07
4,5	hliník pochrómovaný	1	735 548	65	769,07
4,5	hliník ušľachtilý mat	1	735 555	65	769,07
4,5	hliník farby ušľachtilej ocele	1	735 562	65	769,07
4,5	hliník špeciálna farba	1	735 579¹	65	n.p.
4,5	hliník efektná farba	1	735 586¹	65	n.p.
4,5	hliník kovová farba	1	735 593¹	65	n.p.
4,5	hliník pozlátený	1	735 609²	65	n.p.
7	sklo číre/svetlošedé	1	735 616	65	916,39
7	sklo parsol/čierne	1	735 623	65	916,39
7	sklo číre/mätovo zelené	1	735 630*	65	941,40

s = hrúbka steny

¹⁾ Dodací termín zákaznickeho individuálneho programu: 6 týždňov; spätný odber nie je možný!

²⁾ Dodací termín u individuálnej výroby na želanie zákazníka: 10 týždňov vrátane dopravy. Vrátenie tovaru nie je možné!

* = dodávka len do vyčerpania skladových zásob

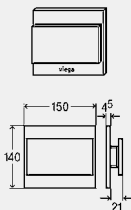
**Výbavová súprava
Visign for More 102**

- pre nasledujúce produkty a použitie: pisoárový splachovací systém
- kov, sklo
- manuálne spúšťanie splachovania spredu alebo zhora

Vybavenie

ovládacia doska, kartušový ventil, upevňovací rám, upevňovací materiál
model 8353.2

DESIGN PLUS

krycia doska	tlačidlo	balenie	artikel	RS	€
hliník pochrómovaný	hliník pochrómovaný	1	599 409*	65	612,37
hliník ušľachtilý mat	hliník ušľachtilý mat	1	599 416*	65	612,37
hliník farby ušľachtilej ocele	hliník farby ušľachtilej ocele	1	599 423*	65	650,65
hliník pochrómovaný	sklo číre/svetlošedé	1	598 983*	65	650,65
hliník pochrómovaný	sklo parsol/čierne	1	598 990*	65	650,65
hliník pochrómovaný	sklo číre/mätovo zelené	1	630 935*	65	668,36

* = dodávka len do vyčerpania skladových zásob

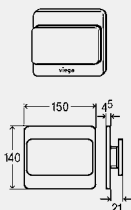
**Výbavová súprava
Visign for More 103**

- pre nasledujúce produkty a použitie: pisoárový splachovací systém
- kov, sklo
- manuálne spúšťanie splachovania spredu alebo zhora

Vybavenie

ovládacia doska, kartušový ventil, upevňovací rám, upevňovací materiál
model 8355.2

DESIGN PLUS

krycia doska	tlačidlo	balenie	artikel	RS	€
hliník pochrómovaný	hliník pochrómovaný	1	605 865*	65	612,37
hliník ušľachtilý mat	hliník ušľachtilý mat	1	605 872*	65	612,37
hliník farby ušľachtilej ocele	hliník farby ušľachtilej ocele	1	605 889*	65	650,65
hliník pochrómovaný	sklo číre/svetlošedé	1	605 919*	65	650,65
hliník pochrómovaný	sklo parsol/čierne	1	605 926*	65	650,65
hliník pochrómovaný	sklo číre/mätovo zelené	1	630 942*	65	615,50

* = dodávka len do vyčerpania skladových zásob

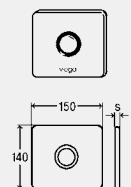
**Výbavová súprava
Visign for More 103**

- pre nasledujúce produkty a použitie: pisoárový splachovací systém
- možnosť dodatočne objednať: zásobník na batérie model 8351.11
- kov, sklo
- bezdotykové infračervené spúšťanie splachovania spredu (230 V)

Vybavenie

krycia doska, riadiaca elektronika, kartušový ventil elektronický, napájací zdroj, upevňovací rám, upevňovací materiál

Technické údaje

sieťové napätie 230 V/50 Hz

Upozornenie

S funkciou Viega Hygiene+ po 24 hodinách nepoužívania!

model 8355.65

s	krycia doska	balenie	artikel	RS	€
4,5	hliník pochrómovaný	1	735 647*	65	769,07
4,5	hliník ušľachtilý mat	1	735 654*	65	769,07
4,5	hliník farby ušľachtilej ocele	1	735 661*	65	769,07
7	sklo číre/svetlošedé	1	735 692*	65	916,39
7	sklo parsol/čierne	1	735 708*	65	916,39
7	sklo číre/mätovo zelené	1	735 715*	65	941,40

s = hrúbka steny

* = dodávka len do vyčerpania skladových zásob

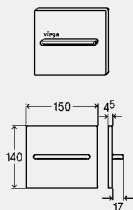
**Výbavová súprava
Visign for More 104**

- pre následujúce produkty a použitie: pisoárový splachovací systém
- kov
- manuálne spúšťanie splachovania spredu alebo zhora

Vybavenie

 ovládacia doska, kartušový ventil, upevňovací rám, upevňovací materiál
model 8354.2

krycia doska	tlačidlo	balenie	artikel	RS	€
hliník pochrómovaný	hliník pochrómovaný	1	599 003	65	612,37
hliník ušľachtilý mat	hliník ušľachtilý mat	1	599 010	65	612,37
hliník farby ušľachtilej ocele	hliník farby ušľachtilej ocele	1	599 027	65	650,65
hliník kovová farba	hliník kovová farba	1	599 034¹	65	n.p.
hliník pozlátený	hliník pozlátený	1	599 041²	65	n.p.

¹⁾ Dodací termín zákaznickeho individuálneho programu: 6 týždňov; spätný odber nie je možný!

²⁾ Dodací termín u individuálnej výroby na želanie zákazníka: 10 týždňov vrátane dopravy. Vrátene tovaru nie je možné!

PISOÁROVÝ RÁM PRE ZABUDOVANIE ZAROVNO S OBKLADOM

Rám pre zabudovanie
Visign for Style

- pre následujúce produkty a použitie: zabudovanie ovládacej dosky pre pisoár zarovno s obkladom
- pre použitie s následujúcimi produktmi: výbavová súprava Visign for More 100 model 8351.65, výbavová súprava Visign for Style 11 model 8331.2, výbavová súprava Visign for Style 12 model 8332.2, výbavová súprava Visign for Style 14 model 8334.2
- plast

Upozornenie

Rámy pre zabudovanie zarovno s obkladom sa môžu používať iba v predstavených systémoch Viega pre suchú stavbu (Viegaswift, Steptec a Viega Eco Plus).

model 8330.22

vyhotovenie	balenie	artikel	RS	€
pochrómované	1	643 089	75	120,29

Rám pre zabudovanie
Visign for More

- pre následujúce produkty a použitie: zabudovanie ovládacej dosky pre pisoár zarovno s obkladom
- pre použitie s následujúcimi produktmi: výbavová súprava Visign for More 100 model 8351.2, výbavová súprava Visign for More 102 model 8353.2, výbavová súprava Visign for More 104 model 8354.2
- plast

Upozornenie

Rámy pre zabudovanie zarovno s obkladom sa môžu používať iba v predstavených systémoch Viega pre suchú stavbu (Viegaswift, Steptec a Viega Eco Plus).

model 8350.24

vyhotovenie	balenie	artikel	RS	€
pochrómované	1	643 102	75	120,29

PISOÁROVÉ OVLÁDACIE PRÍSLUŠENSTVO

Zaistovacia súprava proti krádeži

- pre nasledujúce produkty a použitie: upevnenie odolné proti krádeži
- pre použitie s nasledujúcimi produktmi: výbavová súprava Visign for Style 10 model 8315.2, výbavová súprava Visign for Style 11 model 8331.2, výbavová súprava Visign for Style 12 model 8332.2, výbavová súprava Visign for Style 13 model 8333.2, výbavová súprava Visign for Style 14 model 8334.2

- plast

Vybavenie

montážne príslušenstvo, upevňovacie skrutky

model 8330.16

	balenie	artikel	RS	€
	1	605 599*	65	47,84

* = dodávka len do vyčerpania skladových zásob