

Náhradné diely a odvodňovacie príslušenstvo

Predstenová/splachovacia technika

T7

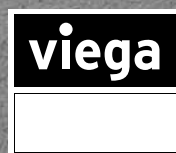
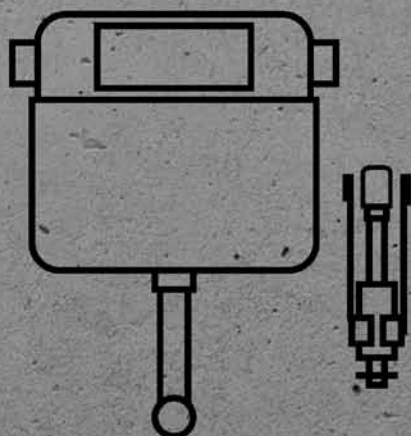

Náhradné diely a prestavbové súpravy pre splachovacie nádržky, ovládacie dosky pre WC a pisoáre.

Všetky čísla obrázkov, ktoré neboli uvedené v prehľadoch náhradných dielov, si možno vyžiadať u našich technických poradcov.

OBSAH

Podomietkové splachovacie nádržky 1H, ovládanie spredu	518
Podomietkové splachovacie nádržky 1L, ovládanie spredu	522
Podomietkové splachovacie nádržky 1L, ovládanie zhora	525
Podomietkové rohové splachovacie nádržky 1C, ovládanie spredu	528
Podomietkové splachovacie nádržky 1F pre ovládacie dosky Visign, ovládanie spredu,	532
Podomietkové splachovacie nádržky 2H, ovládanie spredu	536
Podomietkové splachovacie nádržky 2L, ovládanie spredu alebo zhora	539
Podomietkové rohové splachovacie nádržky 2C, ovládanie spredu	544
Podomietkové splachovacie nádržky Standard 1S a 2S, ovládanie spredu	547
Ovládacie dosky Viega	552
Visign for Public	554
Visign for More sensitive	554
Spúšťania splachovania elektronické	
Podomietkové splachovacie nádržky 1H, 2H, Standard 1S a Standard 2S	557
Pisoárové splachovacie systémy	
Konštrukčný rad 2000 až 03/2011	560
Konštrukčný rad od 04/2011	562
Infračervené spúšťanie splachovania, Visign for Public	564
Infračervené spúšťanie splachovania, konštrukčný rad do 2014, Visign for More	566
Infračervené spúšťanie splachovania, konštrukčný rad od 2015, Visign for More	568
Vysokofrekvenčné radarové spúšťanie splachovania, konštrukčný rad 09/2007 až 02/2009	570
Sifónová senzorová technika, konštrukčný rad od 09/2009	571
Prítokové príslušenstvo pre pisoáre	573
WC prítokové príslušenstvo	573
Príslušenstvo	574
Súpravy plniacich ventilov pre splachovacie nádržky pod omietku/na omietku	576
Individuálne výškovo nastaviteľné WC prvky	576
Individuálne výškovo nastaviteľné umývadlové prvky	576
Podomietkový pripojovací box	577
Odvodňovacie príslušenstvo	
Odbočky, pripojovacie oblúky	578
Pripojovacie súpravy	580
Predsadené oblúky	581
Odtokové oblúky	581

Nezáväzná cenová odporúčania:

Viega predáva len špecializovaným veľkoobchodom. Každý veľkoobchod má svoje vlastné podmienky predaja a systém zľav, ktorý neovplyvníme. Uvedené ceny sú preto len odhadom a prepočtom možných predajných cien veľkoobchodu, na ktoré nemáme žiadny vplyv. Uvedené cenové kalkulácie slúžia ako pomoc pre projektantov odhadovať pri ich plánovaní náklady spojené s použitím systémov Viega. Aktuálne predajné ceny však určuje a predjedáva veľkoobchod so svojimi zákazníkmi a môžu sa tak od našich odhadov podstatne líšiť. Naše odhady cien neobsahujú daň z pridanej hodnoty.



Kód GTIN (Global Trade Item Number, predtým EAN)

Číslo GTIN sa skladá z konštantného čísla výrobcu 4015211 a príslušného šesťmiestneho čísla položky, na tomto príklade 305 611. Zámena posledných šiestich miest za číslo položky dáva kód GTIN.

PODOMIETKOVÉ SPLACHOVACIE NÁDRŽKY 1H, OVLÁDANIE SPREDU

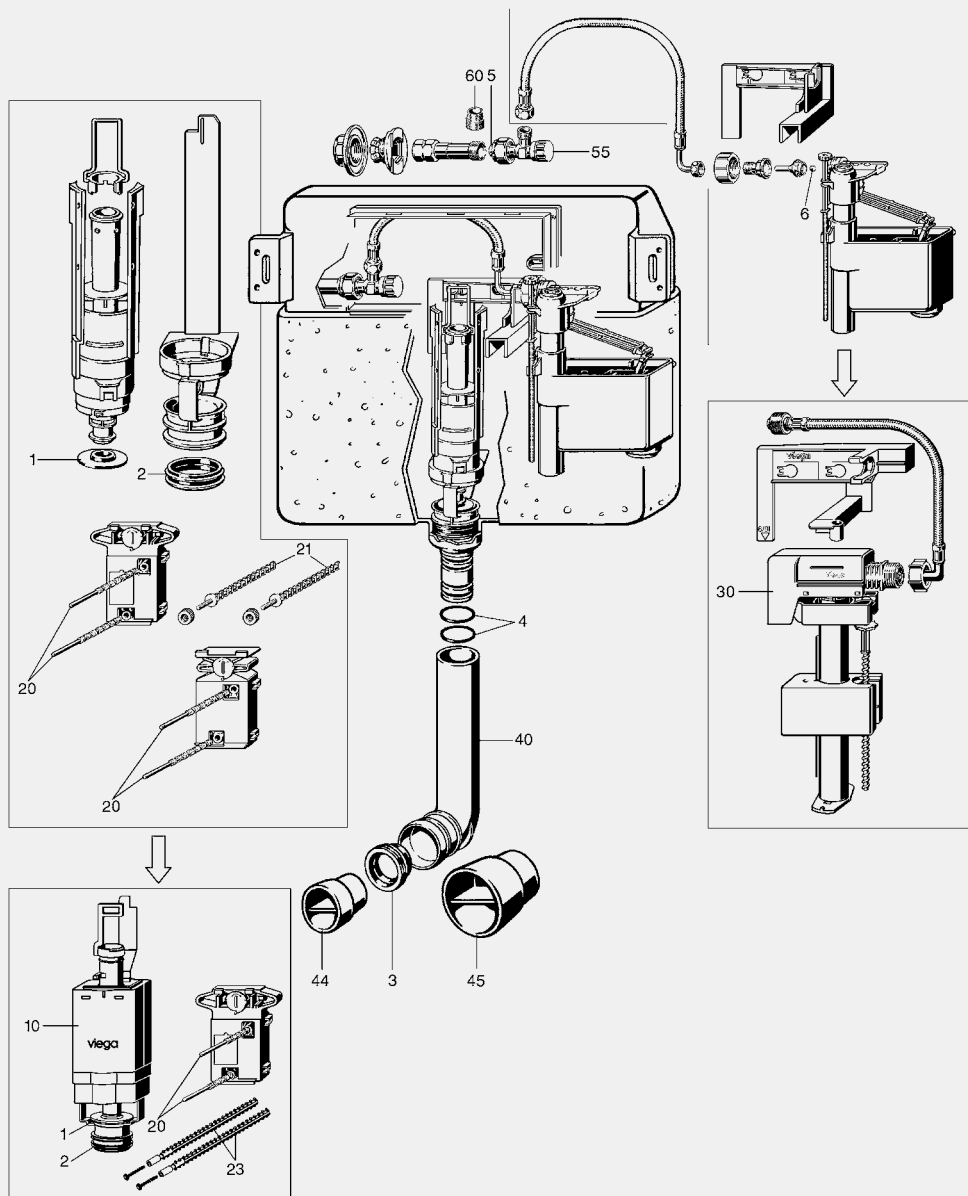
Podomietková splachovacia nádržka 1H pre ovládacie dosky Visign, ovládanie spredu,
 od konštrukčného radu 1999 – 2007, použité v:
 Model Viegaswift 8000, 8000.90, 8000.99, 8032, 8039, 8112
 Model Steptec 8461
 Model Viega Eco Plus 8161.5, 8161.80, 8161.90
 Model Viega Mono 8310

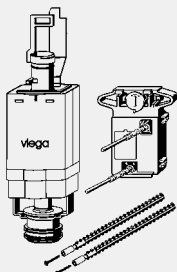

Súprava odtokového ventilu

- pre nasledujúce produkty a použitie: podomietková splachovacia nádržka 1H, podomietková splachovacia nádržka 2H, prestavba na ovládaciu dosku Visign for Style alebo Visign for More
- plast
- spúšťanie splachovania spredu, technika splachovania 2 množstvami

Vybavenie

súprava odtokového ventilu, sedlo odtokového ventilu, ovládacia mechanika, súprava ovládacích kolíkov, súprava závitových svorníkov, strmeň

- obr. 1, 2, 10, 20, 22, 23

model 8310.0

	balenie	artikel	RS	€
	1	611 224	65	52,34

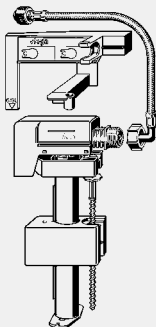
Súprava plniaceho ventilu

- pre nasledujúce produkty a použitie: podomietková splachovacia nádržka 1H, podomietková splachovacia nádržka 1L, podomietková splachovacia nádržka 2L, podomietková splachovacia nádržka Standard 1S
- plast

Vybavenie

plniaci ventil, pružná hadica, držiak plniaceho ventilu

- obr. 30

model 8310.74

	balenie	artikel	RS	€
	1	759 254	65	42,79

Tesniaca súprava
Vybavenie

súprava O-krúžkov pre odtokové hrdlá podomietkových splachovacích nádržíek 1H, 2H, 1C, 2C, 1S a 2S, O-krúžok pre rohový ventil, vždy jedno tesnenie pre odtokový ventil, sedlo odtokového ventilu a oblúk splachovacej rúrky

- obr. 1, 2, 3, 4, 5, 6

model 8310.20

	balenie	artikel	RS	€
	1	405 557	65	4,81

Rohový ventil

- pre nasledujúce produkty a použitie: podomietková splachovacia nádržka 1H, podomietková splachovacia nádržka 1L, podomietková splachovacia nádržka 1C, podomietková splachovacia nádržka 2H, podomietková splachovacia nádržka 2L, podomietková splachovacia nádržka 2C, podomietková splachovacia nádržka Standard 1S, podomietková splachovacia nádržka Standard 2S
- mosadz
- závit G

Vybavenie

jednoducho montovateľné zásuvné šróbenie s prevlekom G%, vývodom G%

- obr. 5, 55

model 8310.28

	balenie	artikel	RS	€
	1	407 575	65	20,56

Súprava závitových svorníkov

- pre nasledujúce produkty a použitie: podomietková splachovacia nádržka 1H, podomietková splachovacia nádržka 1L, podomietková splachovacia nádržka 1C, podomietková splachovacia nádržka Standard 1S

- plast
- obr. 21

model 8310.33

ks	L	M	balenie	artikel	RS	€
2	120	6	1	407 636	65	6,06

ks = počet v súprave

L = dĺžka

Súprava ovládacích kolíkov

- náhradný diel pre: ovládací doska Standard 1 model 8180.1, ovládací doska Visign for Public 1 model 8326.1, ovládací doska Visign for Style 10 model 8315.1, ovládací doska Visign for Style 13 model 8333.1, ovládací doska Visign for Style 14 model 8334.1

- obr. 20

model 8310.31

M	L	ks	balenie	artikel	RS	€
8	130	2	1	407 605	65	5,81

L = dĺžka

ks = počet v súprave

Ochranná krytka

- pre nasledujúce produkty a použitie: podomietková splachovacia nádržka 1H, podomietková splachovacia nádržka 1L, podomietková splachovacia nádržka Standard 1S

- plast

model 8310.46

vyhotovenie	balenie	artikel	RS	€
žltá	1	462 192	65	12,44

Revízny rám

- pre nasledujúce produkty a použitie: podomietková splachovacia nádržka 1H, podomietková splachovacia nádržka 1L, podomietková splachovacia nádržka 1C, podomietková splachovacia nádržka 2H, podomietková splachovacia nádržka 2L, podomietková splachovacia nádržka 2C, podomietková splachovacia nádržka Standard 1S, podomietková splachovacia nádržka Standard 2S

- plast

Vybavenie

ochranná krytka

model 8310.35

B	H	vyhotovenie	balenie	artikel	RS	€
243	113	žltá	1	407 650	65	8,66

B = šírka

H = výška

Redukovaná vsuvka

- pre nasledujúce produkty a použitie: podomietková splachovacia nádržka 1H, podomietková splachovacia nádržka Standard 1S

- pre použitie s nasledujúcimi produktmi: rohový ventil model 8310.28

- červený bronz

- závit R

- obr. 60

model 8310.41

M	G	VK	balenie	artikel	RS	€
5%	1/2	12	5	444 723	65	7,75

VK = veľkosť kľúča

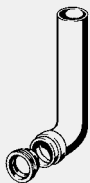
Oblúk splachovacej rúrky

- pre nasledujúce produkty a použitie: podomietková splachovacia nádržka 1H, podomietková splachovacia nádržka 1C, podomietková splachovacia nádržka Standard 1S
- náhradný diel pre: Viega Mono-WC blok model 8310.2
- plast
- obr. 3, 40

model 8310.37

L	balenie	artikel	RS	€
285	1	407 681	65	14,94

L = dĺžka

Ochranná zátka

- pre nasledujúce produkty a použitie: oblúk splachovacej rúrky
- plast
- obr. 44

model 8310.39

	balenie	artikel	RS	€
	1	407 704	65	6,06

Ochranná zátka

- pre nasledujúce produkty a použitie: odtokový oblúk DN90
- plast
- obr. 45

model 8010.23

DN	balenie	artikel	RS	€
90	1	308 377	65	16,00

PODOMIETKOVÉ SPLACHOVACIE NÁDRŽKY 1L, OVLÁDANIE SPREDU

Podomietková splachovacia nádržka 1L pre ovládacie dosky Visign, vyhotovenie s nízkou konštrukčnou výškou,

ovládanie spredu, od konštrukčného radu 1999 – 2007, použité v:

Model Viegaswift 8038

Model Steptec 8438

Model Viega Eco Plus 8138

Model Viega Mono 8338

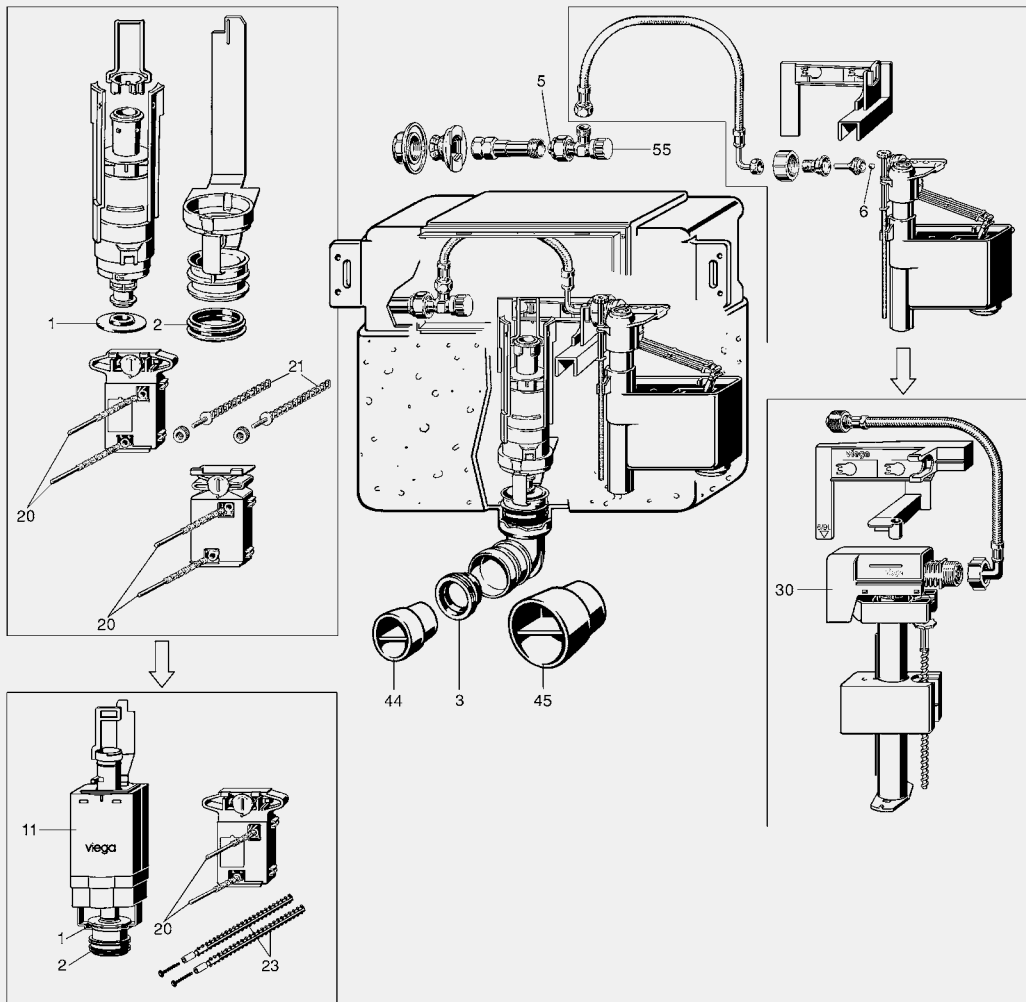

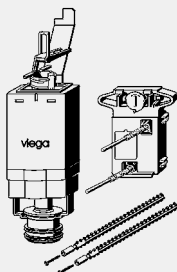

Súprava odtokového ventilu

- pre nasledujúce produkty a použitie: podomietková splachovacia nádržka 1L, podomietková splachovacia nádržka 2L, prestavba na ovládaciu dosku Visign for Style alebo Visign for More
- plast
- nízka konštrukčná výška, spúšťanie splachovania spredu alebo zhora, technika splachovania 2 množstvami

Vybavenie

súprava odtokového ventilu, sedlo odtokového ventilu, ovládacia mechanika, súprava ovládacích kolíkov, súprava závitových svorníkov, strmeň

- obr. 1, 2, 11, 20, 22, 23

model 8038.0

	balenie	artikel	RS	€
	1	611 231	65	52,34

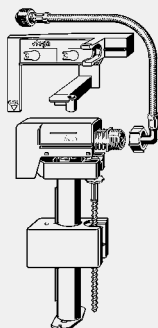

Súprava plniaceho ventilu

- pre nasledujúce produkty a použitie: podomietková splachovacia nádržka 1H, podomietková splachovacia nádržka 1L, podomietková splachovacia nádržka 2L, podomietková splachovacia nádržka Standard 1S
- plast

Vybavenie

plniaci ventil, pružná hadica, držiak plniaceho ventilu

- obr. 30

model 8310.74

	balenie	artikel	RS	€
	1	759 254	65	42,79



Tesniaca súprava

Vybavenie

súprava O-krúžkov pre odtokové hrdlá podomietkových splachovacích nádržiek 1H, 2H, 1C, 2C, 1S a 2S, O-krúžok pre rohový ventil, vždy jedno tesnenie pre odtokový ventil, sedlo odtokového ventilu a oblúk splachovacej rúrky

- obr. 1, 2, 3, 4, 5, 6

model 8310.20

	balenie	artikel	RS	€
	1	405 557	65	4,81



Rohový ventil

- pre nasledujúce produkty a použitie: podomietková splachovacia nádržka 1H, podomietková splachovacia nádržka 1L, podomietková splachovacia nádržka 1C, podomietková splachovacia nádržka 2H, podomietková splachovacia nádržka 2L, podomietková splachovacia nádržka 2C, podomietková splachovacia nádržka Standard 1S, podomietková splachovacia nádržka Standard 2S

- mosadz
- závit G

Vybavenie

jednoduchého montovateľné zásuvné šróbenie s prevlekom G%, vývodom G%

- obr. 5, 55

model 8310.28

	balenie	artikel	RS	€
	1	407 575	65	20,56

Súprava závitových svorníkov

- pre nasledujúce produkty a použitie: podomietková splachovacia nádržka 1H, podomietková splachovacia nádržka 1L, podomietková splachovacia nádržka 1C, podomietková splachovacia nádržka Standard 1S

- plast
- obr. 21

model 8310.33

ks	L	M	balenie	artikel	RS	€
2	120	6	1	407 636	65	6,06

ks = počet v súprave

L = dĺžka

Súprava ovládacích kolíkov

- náhradný diel pre: ovládacia doska Standard 1 model 8180.1, ovládacia doska Visign for Public 1 model 8326.1, ovládacia doska Visign for Style 10 model 8315.1, ovládacia doska Visign for Style 13 model 8333.1, ovládacia doska Visign for Style 14 model 8334.1

- obr. 20

model 8310.31

M	L	ks	balenie	artikel	RS	€
8	130	2	1	407 605	65	5,81

L = dĺžka

ks = počet v súprave

Ochranná krytka

- pre nasledujúce produkty a použitie: podomietková splachovacia nádržka 1H, podomietková splachovacia nádržka 1L, podomietková splachovacia nádržka Standard 1S

- plast

model 8310.46

vyhotovenie	balenie	artikel	RS	€
žltá	1	462 192	65	12,44

Revízný rám

- pre nasledujúce produkty a použitie: podomietková splachovacia nádržka 1H, podomietková splachovacia nádržka 1L, podomietková splachovacia nádržka 1C, podomietková splachovacia nádržka 2H, podomietková splachovacia nádržka 2L, podomietková splachovacia nádržka 2C, podomietková splachovacia nádržka Standard 1S, podomietková splachovacia nádržka Standard 2S

- plast

Vybavenie

ochranná krytka

model 8310.35

B	H	vyhotovenie	balenie	artikel	RS	€
243	113	žltá	1	407 650	65	8,66

B = šírka

H = výška

Ochranná zátka

- pre nasledujúce produkty a použitie: oblúk splachovacej rúrky

- plast
- obr. 44

model 8310.39

balenie	artikel	RS	€
1	407 704	65	6,06

Ochranná zátka

- pre nasledujúce produkty a použitie: odtokový oblúk DN90

- plast
- obr. 45

model 8010.23

DN	balenie	artikel	RS	€
90	1	308 377	65	16,00

PODOMIETKOVÉ SPLACHOVACIE NÁDRŽKY 1L, OVLÁDANIE ZHORA

Podomietková splachovacia nádržka 1L pre ovládacie dosky Visign,
 Vyhotovené s nízkou konštrukčnou výškou, ovládanie spredu, od konštrukčného radu 1999 – 2007,
 použité v:

Model Viegaswift 8037

Model Steptec 8437

Model Viega Eco Plus 8137

Model Viega Mono 8337

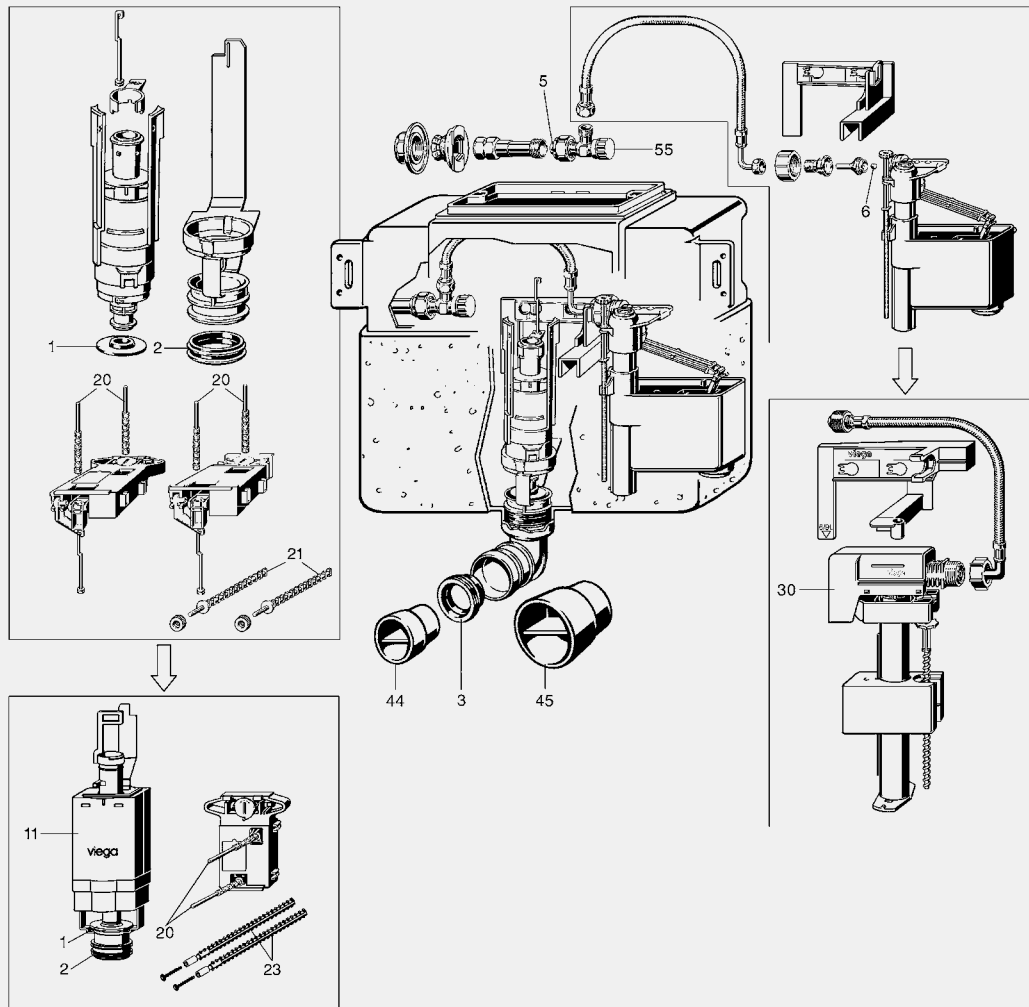

T7

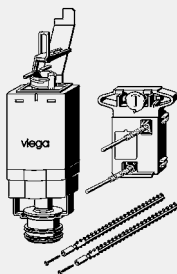

Súprava odtokového ventilu

- pre nasledujúce produkty a použitie: podomietková splachovacia nádržka 1L, podomietková splachovacia nádržka 2L, prestavba na ovládaciu dosku Visign for Style alebo Visign for More
- plast
- nízka konštrukčná výška, spúšťanie splachovania spredu alebo zhora, technika splachovania 2 množstvami

Vybavenie

súprava odtokového ventilu, sedlo odtokového ventilu, ovládacia mechanika, súprava ovládacích kolíkov, súprava závitových svorníkov, strmeň

- obr. 1, 2, 11, 20, 22, 23

model 8038.0

	balenie	artikel	RS	€
	1	611 231	65	52,34

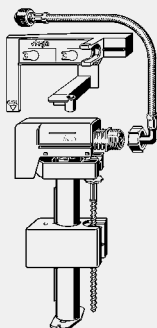

Súprava plniaceho ventilu

- pre nasledujúce produkty a použitie: podomietková splachovacia nádržka 1H, podomietková splachovacia nádržka 1L, podomietková splachovacia nádržka 2L, podomietková splachovacia nádržka Standard 1S
- plast

Vybavenie

plniaci ventil, pružná hadica, držiak plniaceho ventilu

- obr. 30

model 8310.74

	balenie	artikel	RS	€
	1	759 254	65	42,79



Tesniaca súprava

Vybavenie

súprava O-krúžkov pre odtokové hrdlá podomietkových splachovacích nádržíek 1H, 2H, 1C, 2C, 1S a 2S, O-krúžok pre rohový ventil, vždy jedno tesnenie pre odtokový ventil, sedlo odtokového ventilu a oblúk splachovacej rúrky

- obr. 1, 2, 3, 4, 5, 6

model 8310.20

	balenie	artikel	RS	€
	1	405 557	65	4,81



Rohový ventil

- pre nasledujúce produkty a použitie: podomietková splachovacia nádržka 1H, podomietková splachovacia nádržka 1L, podomietková splachovacia nádržka 1C, podomietková splachovacia nádržka 2H, podomietková splachovacia nádržka 2L, podomietková splachovacia nádržka 2C, podomietková splachovacia nádržka Standard 1S, podomietková splachovacia nádržka Standard 2S

- mosadz
- závit G

Vybavenie

jednoduchý montovateľný zásuvný šróbenie s prevlekom G½, vývodom G¾

- obr. 5, 55

model 8310.28

	balenie	artikel	RS	€
	1	407 575	65	20,56

Súprava závitových svorníkov

- pre nasledujúce produkty a použitie: podomietková splachovacia nádržka 1H, podomietková splachovacia nádržka 1L, podomietková splachovacia nádržka 1C, podomietková splachovacia nádržka Standard 1S

- plast
- obr. 21

model 8310.33

ks	L	M	balenie	artikel	RS	€
2	120	6	1	407 636	65	6,06

ks = počet v súprave

L = dĺžka

Súprava ovládacích kolíkov

- náhradný diel pre: ovládacia doska Standard 1 model 8180.1, ovládacia doska Visign for Public 1 model 8326.1, ovládacia doska Visign for Style 10 model 8315.1, ovládacia doska Visign for Style 13 model 8333.1, ovládacia doska Visign for Style 14 model 8334.1

- obr. 20

model 8310.31

M	L	ks	balenie	artikel	RS	€
8	130	2	1	407 605	65	5,81

L = dĺžka

ks = počet v súprave

Ochranná krytka

- pre nasledujúce produkty a použitie: podomietková splachovacia nádržka 1H, podomietková splachovacia nádržka 1L, podomietková splachovacia nádržka Standard 1S

- plast

model 8310.46

vyhotovenie	balenie	artikel	RS	€
žltá	1	462 192	65	12,44

Revízný rám

- pre nasledujúce produkty a použitie: podomietková splachovacia nádržka 1H, podomietková splachovacia nádržka 1L, podomietková splachovacia nádržka 1C, podomietková splachovacia nádržka 2H, podomietková splachovacia nádržka 2L, podomietková splachovacia nádržka 2C, podomietková splachovacia nádržka Standard 1S, podomietková splachovacia nádržka Standard 2S

- plast

Vybavenie

ochranná krytka

model 8310.35

B	H	vyhotovenie	balenie	artikel	RS	€
243	113	žltá	1	407 650	65	8,66

B = šírka

H = výška

Ochranná zátka

- pre nasledujúce produkty a použitie: oblúk splachovacej rúrky

- plast
- obr. 44

model 8310.39

balenie	artikel	RS	€
1	407 704	65	6,06

Ochranná zátka

- pre nasledujúce produkty a použitie: odtokový oblúk DN90

- plast
- obr. 45

model 8010.23

DN	balenie	artikel	RS	€
90	1	308 377	65	16,00

PODOMIETKOVÉ ROHOVÉ SPLACHOVACIE NÁDRŽKY 1C, OVLÁDANIE SPREDU

Podomietková rohová splachovacia nádržka 1C pre ovládacie dosky Visign, od konštrukčného radu 2005 – 2007, použité v: Model Viega Eco Plus 8141

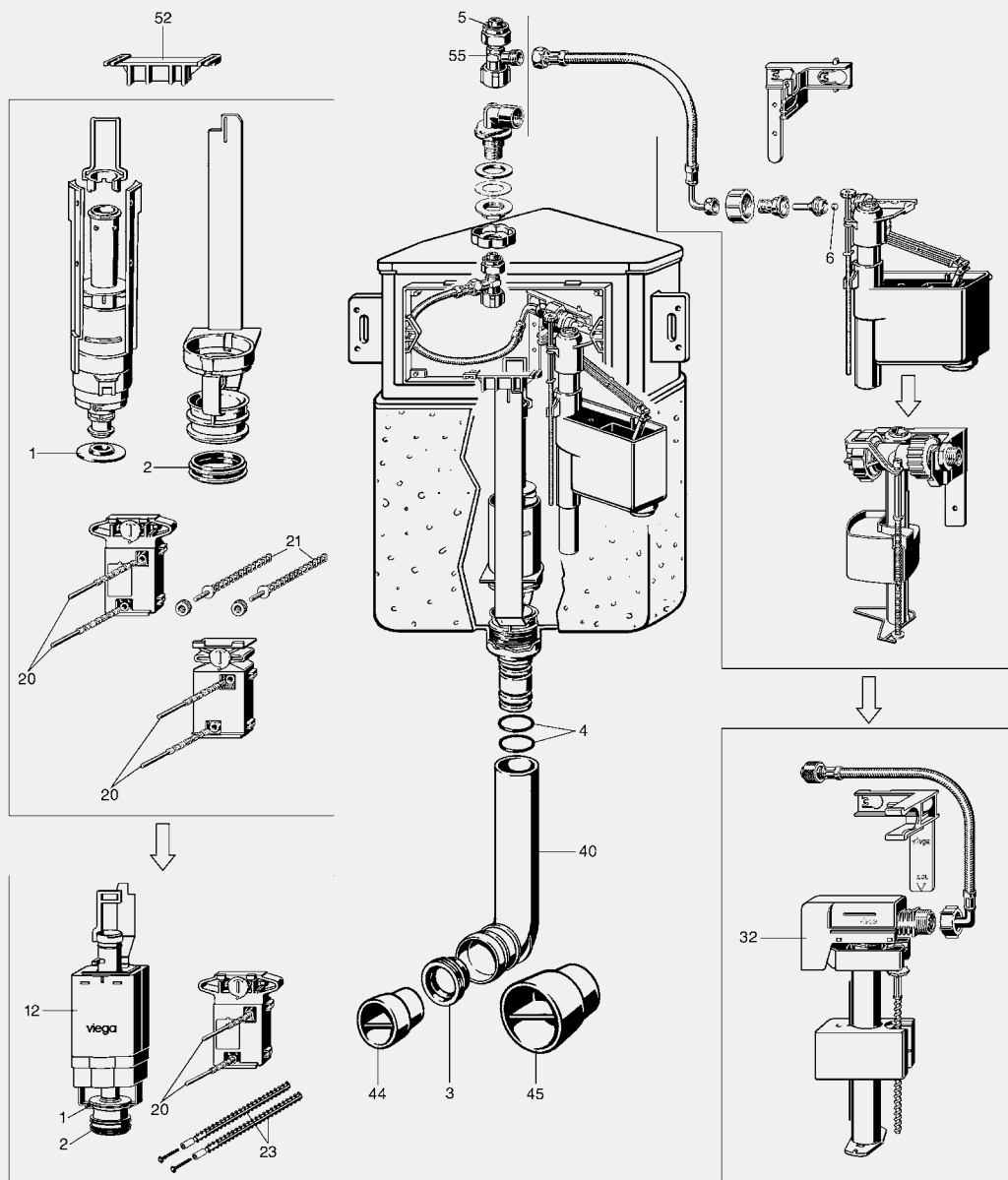

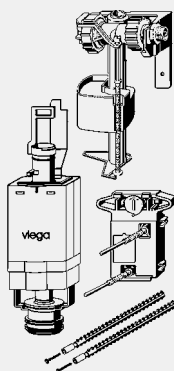
Súprava náhradných dielov

- pre nasledujúce produkty a použitie: podomietková splachovacia nádržka 1C, podomietková splachovacia nádržka 2C, prestavba na ovládaciu dosku Visign for Style alebo Visign for More
- plast
- spúšťanie splachovania spredu, technika splachovania 2 množstvami

Vybavenie

- súprava odtokového ventilu, sedlo odtokového ventilu, ovládacia mechanika, súprava ovládacích kolíkov, súprava závitových svorníkov, strmeň, plniaci ventil
- obr. 1, 2, 12, 20, 22, 23, 32

model 8141.0

	balenie	artikel	RS	€
	1	611 255	65	88,43

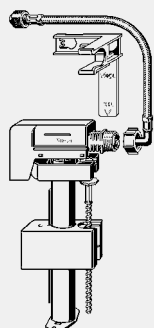
Súprava plniaceho ventilu

- pre nasledujúce produkty a použitie: podomietková splachovacia nádržka 1C, podomietková splachovacia nádržka 2C
- plast

Vybavenie

- plniaci ventil, pružná hadica, držiak plniaceho ventilu
- obr. 32

model 8310.72

	balenie	artikel	RS	€
	1	717 742	65	37,93

Tesniaca súprava
Vybavenie

- súprava O-krúžkov pre odtokové hrdlá podomietkových splachovacích nádržík 1H, 2H, 1C, 2C, 1S a 2S, O-krúžok pre rohový ventil, vždy jedno tesnenie pre odtokový ventil, sedlo odtokového ventilu a oblúk splachovacej rúrky
- obr. 1, 2, 3, 4, 5, 6

model 8310.20

	balenie	artikel	RS	€
	1	405 557	65	4,81

Rohový ventil

- pre nasledujúce produkty a použitie: podomietková splachovacia nádržka 1H, podomietková splachovacia nádržka 1L, podomietková splachovacia nádržka 1C, podomietková splachovacia nádržka 2H, podomietková splachovacia nádržka 2L, podomietková splachovacia nádržka 2C, podomietková splachovacia nádržka Standard 1S, podomietková splachovacia nádržka Standard 2S

- mosadz
- závit G

Vybavenie

- jednoducho montovateľné zásuvné šróbenie s prevlekom G%, vývodom G%
- obr. 5, 55

model 8310.28

	balenie	artikel	RS	€
	1	407 575	65	20,56

Súprava závitových svorníkov

- pre nasledujúce produkty a použitie: podomietková splachovacia nádržka 1H, podomietková splachovacia nádržka 1L, podomietková splachovacia nádržka 1C, podomietková splachovacia nádržka Standard 1S

- plast
- obr. 21

model 8310.33

ks	L	M	balenie	artikel	RS	€
2	120	6	1	407 636	65	6,06

ks = počet v súprave

L = dĺžka

Súprava ovládacích kolíkov

- náhradný diel pre: ovládacia doska Standard 1 model 8180.1, ovládacia doska Visign for Public 1 model 8326.1, ovládacia doska Visign for Style 10 model 8315.1, ovládacia doska Visign for Style 13 model 8333.1, ovládacia doska Visign for Style 14 model 8334.1

- obr. 20

model 8310.31

M	L	ks	balenie	artikel	RS	€
8	130	2	1	407 605	65	5,81

L = dĺžka

ks = počet v súprave

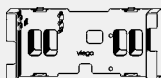
Ochranná krytka

- pre nasledujúce produkty a použitie: podomietková splachovacia nádržka 1C, podomietková splachovacia nádržka 2H, podomietková splachovacia nádržka 2L, podomietková splachovacia nádržka 2C, podomietková splachovacia nádržka Standard 2S

- plast

Vybavenie

súprava závitových svorníkov

model 8310.19

vyhotovenie	balenie	artikel	RS	€
šedá	1	610 869	65	12,03

Revízny rám

- pre nasledujúce produkty a použitie: podomietková splachovacia nádržka 1H, podomietková splachovacia nádržka 1L, podomietková splachovacia nádržka 1C, podomietková splachovacia nádržka 2H, podomietková splachovacia nádržka 2L, podomietková splachovacia nádržka 2C, podomietková splachovacia nádržka Standard 1S, podomietková splachovacia nádržka Standard 2S

- plast

Vybavenie

ochranná krytka

model 8310.35

B	H	vyhotovenie	balenie	artikel	RS	€
243	113	žltá	1	407 650	65	8,66

B = šírka

H = výška



Pridržiavač

- pre nasledujúce produkty a použitie: podomietková splachovacia nádržka 1C, podomietková splachovacia nádržka 2C

- plast
- obr. 52

model 8141.23

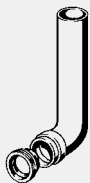
balenie	artikel	RS	€
1	573 188	65	23,62

Oblúk splachovacej rúrky

- pre nasledujúce produkty a použitie: podomietková splachovacia nádržka 1H, podomietková splachovacia nádržka 1C, podomietková splachovacia nádržka Standard 1S
- náhradný diel pre: Viega Mono-WC blok model 8310.2
- plast
- obr. 3, 40

model 8310.37

L	balenie	artikel	RS	€
285	1	407 681	65	14,94

L = dĺžka

Ochranná zátka

- pre nasledujúce produkty a použitie: oblúk splachovacej rúrky
- plast
- obr. 44

model 8310.39

	balenie	artikel	RS	€
	1	407 704	65	6,06

Ochranná zátka

- pre nasledujúce produkty a použitie: odtokový oblúk DN90
- plast
- obr. 45

model 8010.23

DN	balenie	artikel	RS	€
90	1	308 377	65	16,00

PODOMIETKOVÉ SPLACHOVACIE NÁDRŽKY 1F PRE OVLÁDACIE DOSKY VISIGN, OVLÁDANIE SPREDU,

Podomietková splachovacia nádržka Visign 1F pre ovládacie dosky Visign, ovládanie spredu,
od konštrukčného radu 2009, použité v:
Model Viega Mono Tec 8308, 8308.8
Model Viega Mono Slim 8308.1

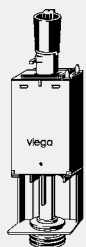
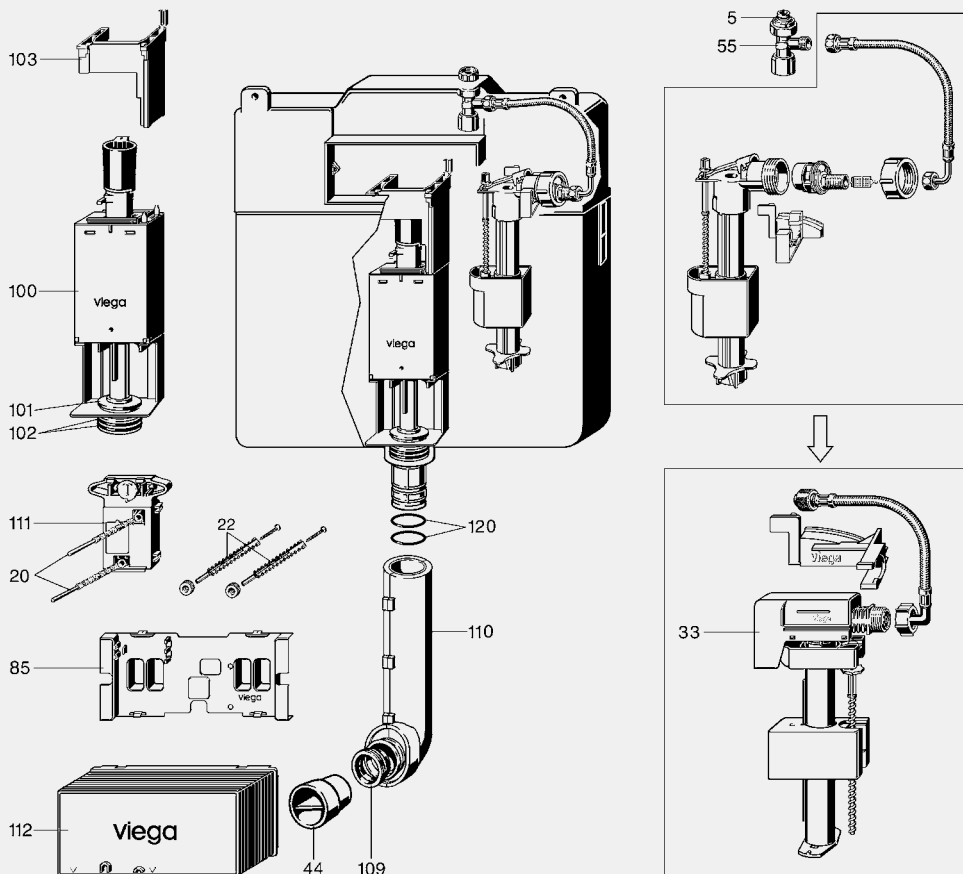

Súprava odtokového ventilu

- plast
- obr. 100, 101, 102
- model 8308.81**

	balenie	artikel	RS	€
	1	662 677	65	74,24



Tesniaca súprava

- guma
- Vybavenie**
- tesnenie odtokového ventilu,
- tesnenie sedla ventilu
- obr. 101, 102
- model 8308.20**

	balenie	artikel	RS	€
	1	662 660	65	11,91

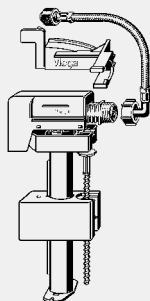

Súprava plniaceho ventilu

- pre následujúce produkty a použitie: podomietková splachovacia nádržka 1F (8 cm)
- plast

Vybavenie

plniaci ventil, pružná hadica, držiak plniaceho ventilu
model 8310.73

	balenie	artikel	RS	€
	1	718 176	65	41,21



Rohový ventil

- pre následujúce produkty a použitie: podomietková splachovacia nádržka 1H, podomietková splachovacia nádržka 1L, podomietková splachovacia nádržka 1C, podomietková splachovacia nádržka 2H, podomietková splachovacia nádržka 2L, podomietková splachovacia nádržka 2C, podomietková splachovacia nádržka Standard 1S, podomietková splachovacia nádržka Standard 2S
- mosadz
- závit G

Vybavenie

jednoducho montovateľné zásuvné šróbenie s prevlekom G%, vývodom G%

- obr. 5, 55

model 8310.28

	balenie	artikel	RS	€
	1	407 575	65	20,56

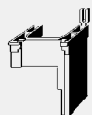

Díšťančný kus

- plast
- obr. 103

model 8308.21

	balenie	artikel	RS	€
	1	662 745	65	13,66

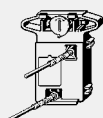

Ovládacia mechanika

- plast
- technika splachovania 2 množstvami, spúšťanie splachovania spredu
- obr. 33, 111

model 8308.59

	balenie	artikel	RS	€
	1	662 707	65	28,34

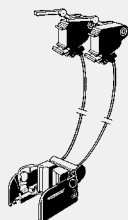

Bovdenová jednotka

- pre použitie s následujúcimi produktmi: ovládacia doska Visign for More 100 model 8352.1, ovládacia doska Visign for More 102 model 8353.1, ovládacia doska Visign for More 103 model 8355.1, ovládacia doska Visign for More 104 model 8354.1, ovládacia doska Visign for Public 2 model 8327.1, ovládacia doska Visign for Style 11 model 8331.1, ovládacia doska Visign for Style 12 model 8332.1, 8332.4
- plast
- spúšťanie splachovania spredu alebo zhora, technika splachovania 2 množstvami

model 8310.82

L	balenie	artikel	RS	€
300	1	604 134	65	57,43

L = dĺžka

T7

Súprava ovládacích kolíkov

- náhradný diel pre: ovládacia doska Standard 1 model 8180.1, ovládacia doska Visign for Public 1 model 8326.1, ovládacia doska Visign for Style 10 model 8315.1, ovládacia doska Visign for Style 13 model 8333.1, ovládacia doska Visign for Style 14 model 8334.1
- obr. 20

model 8310.31

M	L	ks	balenie	artikel	RS	€
8	130	2	1	407 605	65	5,81

L = dĺžka

ks = počet v súprave

Súprava závitových svorníkov

- pre nasledujúce produkty a použitie: podomietková splachovacia nádržka 2H, podomietková splachovacia nádržka 2L, podomietková splachovacia nádržka 2C, podomietková splachovacia nádržka Standard 2S
- plast
- obr. 22

model 8250.1

ks	L	M	balenie	artikel	RS	€
2	110	6	1	605 575	65	9,69

ks = počet v súprave

L = dĺžka

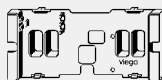
Ochranná krytka

- plast

Vybavenie

súprava závitových svorníkov

- obr. 85

model 8308.19

balenie	artikel	RS	€
1	662 714	65	14,16

Revízný rám

- plast

- obr. 112

model 8308.35

balenie	artikel	RS	€
1	662 721	65	11,91

Súprava O-krúžkov

- pre nasledujúce produkty a použitie: odtokové hrdlo podomietkovej splachovacej nádržky, podomietková splachovacia nádržka 1H, podomietková splachovacia nádržka 1C, podomietková splachovacia nádržka 2H, podomietková splachovacia nádržka 2C, podomietková splachovacia nádržka Standard 1S, podomietková splachovacia nádržka Standard 2S
- obr. 34

model 8310.40

Ø	s	ks	balenie	artikel	RS	€
43	3	2	1	408 978	65	3,06

s = hrúbka steny

ks = počet v súprave

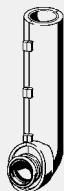
Oblúk splachovacej rúrky

- plast

Vybavenie

ochrana proti kondenzovanej vode

- obr. 36, 110

model 8308.24

L	balenie	artikel	RS	€
275	1	663 834	65	29,87

L = dĺžka

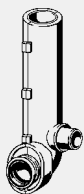
Oblúk splachovacej rúrky

- pre použitie s nasledujúcimi produktmi: Viega Mono Slim-podomietková splachovacia nádržka 1F model 8308.1
- plast

Vybavenie

prípojka na ventilátor, tesnenie splachovacej rúrky, ochrana proti kondenzovanej vode

model 8308.34

L	balenie	artikel	RS	€
275	1	705 817*	65	30,70

L = dĺžka

* = dodávka len do vyčerpania skladových zásob

Ochranná zátk

- pre nasledujúce produkty a použitie: oblúk splachovacej rúrky
- plast
- obr. 44

model 8310.39

	balenie	artikel	RS	€
	1	407 704	65	6,06

PODOMIETKOVÉ SPLACHOVACIE NÁDRŽKY 2H, OVLÁDANIE SPREDU

Podomietková splachovacia nádržka 2H pre ovládacie dosky Visign, ovládanie spredu, od konštrukčného radu 2007, použité v:

Model Viegaswift 8000.2, 8000.3, 8032.2, 8032.3, 8039.2 und 8039.3

Model Steptec 8461.2 a 8461.3

Model Viega Eco Plus 8161.2

Model Viega Mono 8310.2

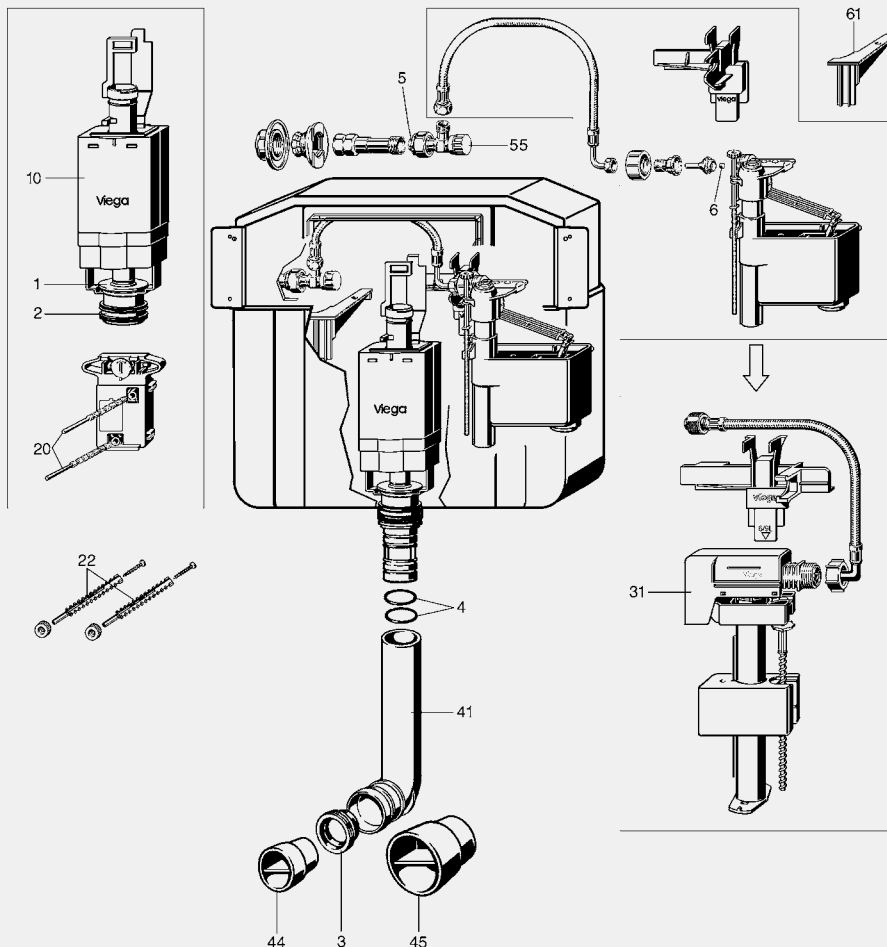

Súprava odtokového ventilu

- pre nasledujúce produkty a použitie: podomietková splachovacia nádržka 1H, podomietková splachovacia nádržka 2H, prestavba na ovládaciu dosku Visign for Style alebo Visign for More
- plast
- spúšťanie splachovania spredu, technika splachovania 2 množstvami

Vybavenie

súprava odtokového ventilu, sedlo odtokového ventilu, ovládacia mechanika, súprava ovládacích kolíkov, súprava závitových svorníkov, strmeň

- obr. 1, 2, 10, 20, 22, 23

model 8310.0

balenie	artikel	RS	€
1	611 224	65	52,34

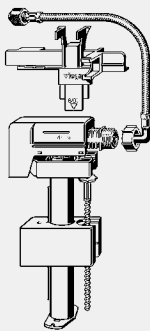

Súprava plniaceho ventilu

- pre nasledujúce produkty a použitie: podomietková splachovacia nádržka 2H, podomietková splachovacia nádržka Standard 2S

- plast

Vybavenie

plniaci ventil, pružná hadica, držiak plniaceho ventilu

- obr. 31

model 8310.75

	balenie	artikel	RS	€
	1	718 152	65	42,79



Tesniaca súprava

Vybavenie

súprava O-kružkov pre odtokové hrdlá podomietkových splachovacích nádržíek 1H, 2H, 1C, 2C, 1S a 2S, O-kružok pre rohový ventil, vždy jedno tesnenie pre odtokový ventil, sedlo odtokového ventilu a oblúk splachovacej rúrky

- obr. 1, 2, 3, 4, 5, 6

model 8310.20

	balenie	artikel	RS	€
	1	405 557	65	4,81



Rohový ventil

- pre nasledujúce produkty a použitie: podomietková splachovacia nádržka 1H, podomietková splachovacia nádržka 1L, podomietková splachovacia nádržka 1C, podomietková splachovacia nádržka 2H, podomietková splachovacia nádržka 2L, podomietková splachovacia nádržka 2C, podomietková splachovacia nádržka Standard 1S, podomietková splachovacia nádržka Standard 2S

- mosadz

- závit G

Vybavenie

jednoduchého montovateľného zásuvného šróbenia s prevlekom G%, vývodom G%

- obr. 5, 55

model 8310.28

	balenie	artikel	RS	€
	1	407 575	65	20,56



Súprava závitových svorníkov

- pre nasledujúce produkty a použitie: podomietková splachovacia nádržka 2H, podomietková splachovacia nádržka 2L, podomietková splachovacia nádržka 2C, podomietková splachovacia nádržka Standard 2S

- plast

- obr. 22

model 8250.1

ks	L	M	balenie	artikel	RS	€
2	110	6	1	605 575	65	9,69

ks = počet v súprave

L = dĺžka



Súprava ovládacích kolíkov

- náhradný diel pre: ovládací doska Standard 1 model 8180.1, ovládací doska Visign for Public 1 model 8326.1, ovládací doska Visign for Style 10 model 8315.1, ovládací doska Visign for Style 13 model 8333.1, ovládací doska Visign for Style 14 model 8334.1

- obr. 20

model 8310.31

M	L	ks	balenie	artikel	RS	€
8	130	2	1	407 605	65	5,81

L = dĺžka

ks = počet v súprave

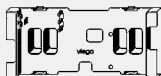

Ochranná krytka

- pre nasledujúce produkty a použitie: podomietková splachovacia nádržka 1C, podomietková splachovacia nádržka 2H, podomietková splachovacia nádržka 2L, podomietková splachovacia nádržka 2C, podomietková splachovacia nádržka Standard 2S
- plast

Vybavenie

súprava závitových svorníkov
model 8310.19

vyhotovenie	balenie	artikel	RS	€
šedá	1	610 869	65	12,03



Revízný rám

- pre nasledujúce produkty a použitie: podomietková splachovacia nádržka 1H, podomietková splachovacia nádržka 1L, podomietková splachovacia nádržka 1C, podomietková splachovacia nádržka 2H, podomietková splachovacia nádržka 2L, podomietková splachovacia nádržka 2C, podomietková splachovacia nádržka Standard 1S, podomietková splachovacia nádržka Standard 2S
- plast

Vybavenie

ochranná krytka
model 8310.35

B	H	vyhotovenie	balenie	artikel	RS	€
243	113	žltá	1	407 650	65	8,66

B = šírka
H = výška

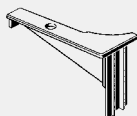

Díšťančný kus

- pre nasledujúce produkty a použitie: podomietková splachovacia nádržka 2H
- plast
- obr. 61

model 8000.21

	balenie	artikel	RS	€
	1	650 025	65	18,59



Oblúk splachovacej rúrky

- pre nasledujúce produkty a použitie: podomietková splachovacia nádržka 2H, podomietková splachovacia nádržka 2C, podomietková splachovacia nádržka Standard 2S
- nevhodné pre Viega Mono-WC blok model 8310.2
- plast
- obr. 3, 41

model 8310.23

L	balenie	artikel	RS	€
285	1	610 876	65	37,09

L = dĺžka



Ochranná zátka

- pre nasledujúce produkty a použitie: oblúk splachovacej rúrky
- plast
- obr. 44

model 8310.39

	balenie	artikel	RS	€
	1	407 704	65	6,06



Ochranná zátka

- pre nasledujúce produkty a použitie: odtokový oblúk DN90
- plast
- obr. 45

model 8010.23

DN	balenie	artikel	RS	€
90	1	308 377	65	16,00

PODOMIETKOVÉ SPLACHOVACIE NÁDRŽKY 2L, OVLÁDANIE SPREDU ALEBO ZHORA

Podomietková splachovacia nádržka 2L pre ovládacie dosky Visign, vyhotovenie s nízkou konštrukčnou výškou,

ovládanie spredu, od konštrukčného radu 2007 až 2014, použité v:

Model Viegaswift 8038.2 a 8038.3

Model Steptec 8438.2 a 8438.3

Model Viega Eco Plus 8138.2

Model Viega Mono 8338.2

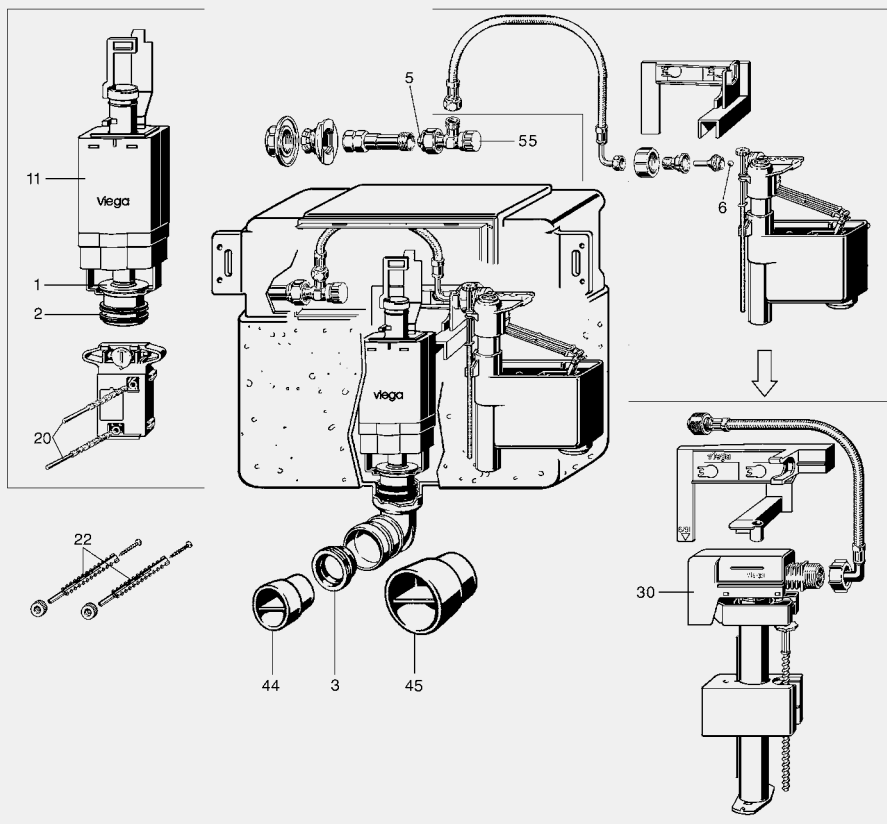

T7

Podomietková splachovacia nádržka 2L pre ovládacie dosky Visign, vyhotovenie s nízkou konštrukčnou výškou,

ovládanie zhora, od konštrukčného radu 2007 až 2014, použité v:

Model Viegaswift 8037.2 a 8037.3

Model Steptec 8437.2 a 8437.3

Model Viega Eco Plus 8137.2

Model Viega Mono 8337.2

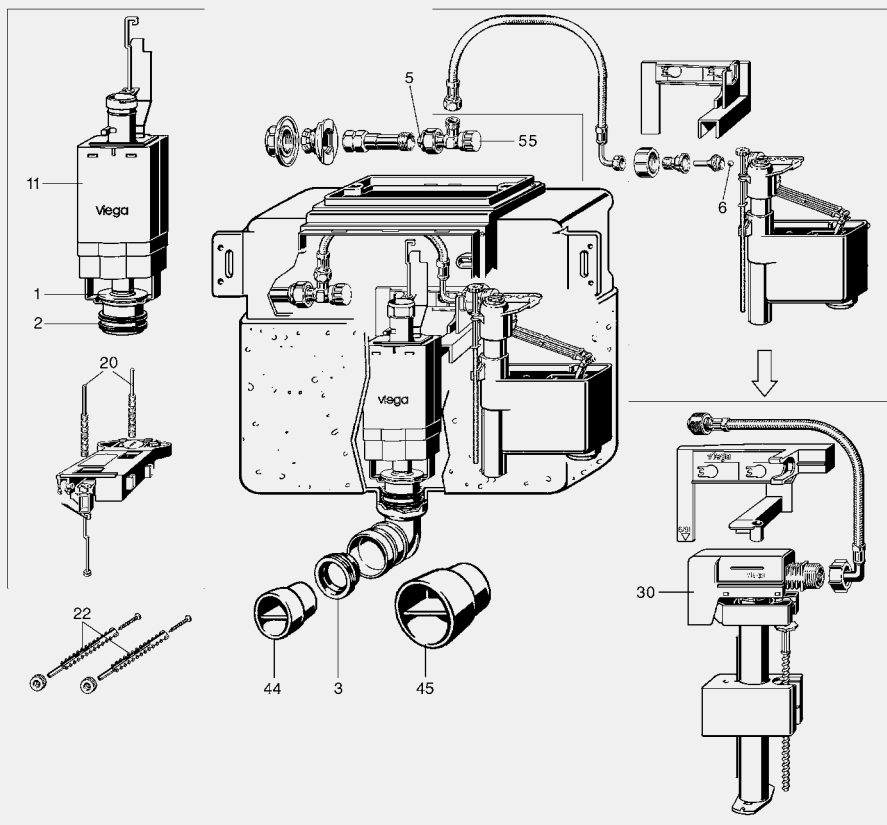

Podomietková splachovacia nádržka 2L pre ovládacie dosky Visign, vyhotovenie s nízkou konštrukčnou výškou, ovládanie spredu alebo zhora, od konštrukčného radu 2014, použité v:
 Model Steptec 8430.3 a 8430.18
 Model Viega Eco Plus 8130.2, 8130.45, 8130.18 a 8130.95
 Model Viega Mono 8330.2

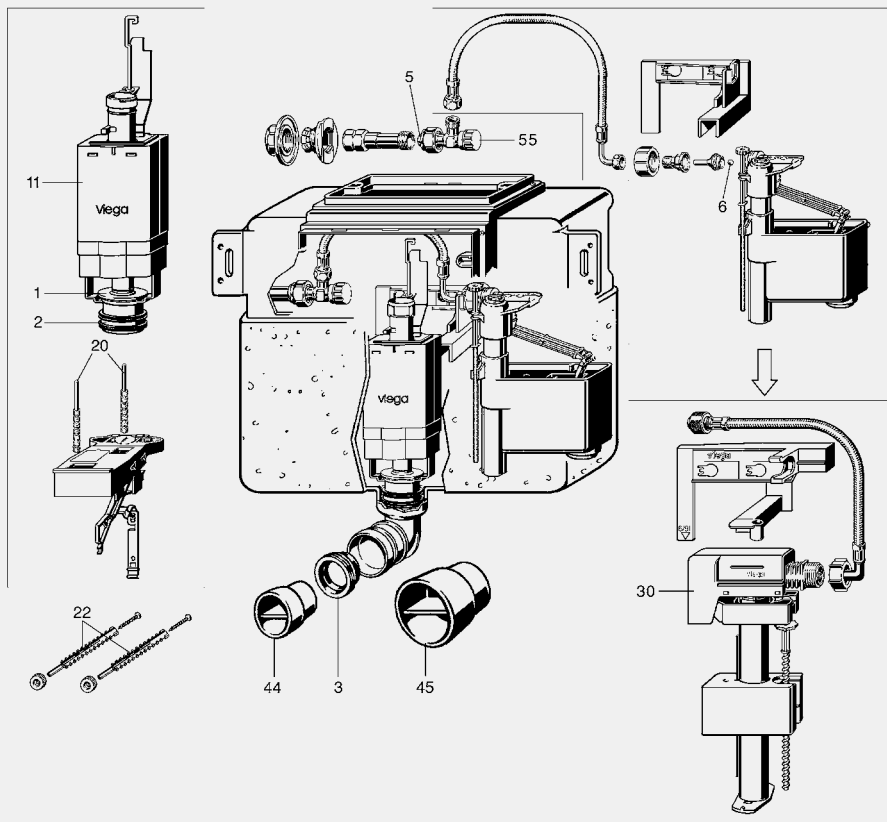

T7

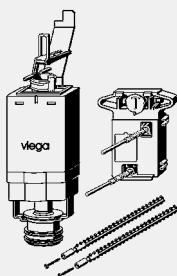

Súprava odtokového ventilu

- pre nasledujúce produkty a použitie: podomietková splachovacia nádržka 1L, podomietková splachovacia nádržka 2L, prestavba na ovládaciu dosku Visign for Style alebo Visign for More
- plast
- nízka konštrukčná výška, spúšťanie splachovania spredu alebo zhora, technika splachovania 2 množstvami

Vybavenie

súprava odtokového ventilu, sedlo odtokového ventilu, ovládacia mechanika, súprava ovládacích kolíkov, súprava závitových svorníkov, strmeň

- obr. 1, 2, 11, 20, 22, 23

model 8038.0

	balenie	artikel	RS	€
	1	611 231	65	52,34

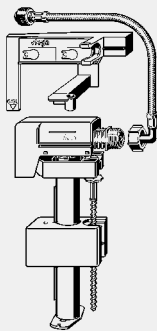

Súprava plniaceho ventilu

- pre nasledujúce produkty a použitie: podomietková splachovacia nádržka 1H, podomietková splachovacia nádržka 1L, podomietková splachovacia nádržka 2L, podomietková splachovacia nádržka Standard 1S

- plast

Vybavenie

plniaci ventil, pružná hadica, držiak plniaceho ventilu

- obr. 30

model 8310.74

	balenie	artikel	RS	€
	1	759 254	65	42,79



Tesniaca súprava

Vybavenie

súprava O-krúžkov pre odtokové hrdlá podomietkových splachovacích nádržíek 1H, 2H, 1C, 2C, 1S a 2S, O-krúžok pre rohový ventil, vždy jedno tesnenie pre odtokový ventil, sedlo odtokového ventilu a oblúk splachovacej rúrky

- obr. 1, 2, 3, 4, 5, 6

model 8310.20

	balenie	artikel	RS	€
	1	405 557	65	4,81



Rohový ventil

- pre nasledujúce produkty a použitie: podomietková splachovacia nádržka 1H, podomietková splachovacia nádržka 1L, podomietková splachovacia nádržka 1C, podomietková splachovacia nádržka 2H, podomietková splachovacia nádržka 2L, podomietková splachovacia nádržka 2C, podomietková splachovacia nádržka Standard 1S, podomietková splachovacia nádržka Standard 2S

- mosadz

- závit G

Vybavenie

jednoduchú montovateľné zásuvné šróbenie s prevlekom G%, vývodom G%

- obr. 5, 55

model 8310.28

	balenie	artikel	RS	€
	1	407 575	65	20,56



Súprava závitových svorníkov

- pre nasledujúce produkty a použitie: podomietková splachovacia nádržka 2H, podomietková splachovacia nádržka 2L, podomietková splachovacia nádržka 2C, podomietková splachovacia nádržka Standard 2S

- plast

- obr. 22

model 8250.1

ks	L	M	balenie	artikel	RS	€
2	110	6	1	605 575	65	9,69

ks = počet v súprave

L = dĺžka

Súprava ovládacích kolíkov

- náhradný diel pre: ovládacia doska Standard 1 model 8180.1, ovládacia doska Visign for Public 1 model 8326.1, ovládacia doska Visign for Style 10 model 8315.1, ovládacia doska Visign for Style 13 model 8333.1, ovládacia doska Visign for Style 14 model 8334.1

- obr. 20

model 8310.31

M	L	ks	balenie	artikel	RS	€
8	130	2	1	407 605	65	5,81

L = dĺžka

ks = počet v súprave

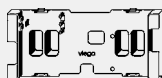
Ochranná krytka

- pre nasledujúce produkty a použitie: podomietková splachovacia nádržka 1C, podomietková splachovacia nádržka 2H, podomietková splachovacia nádržka 2L, podomietková splachovacia nádržka 2C, podomietková splachovacia nádržka Standard 2S

- plast

Vybavenie

súprava závitových svorníkov

model 8310.19

vyhotovenie	balenie	artikel	RS	€
šedá	1	610 869	65	12,03

T7

Revízny rám

- pre nasledujúce produkty a použitie: podomietková splachovacia nádržka 1H, podomietková splachovacia nádržka 1L, podomietková splachovacia nádržka 1C, podomietková splachovacia nádržka 2H, podomietková splachovacia nádržka 2L, podomietková splachovacia nádržka 2C, podomietková splachovacia nádržka Standard 1S, podomietková splachovacia nádržka Standard 2S

- plast

Vybavenie

ochranná krytka

model 8310.35

B	H	vyhotovenie	balenie	artikel	RS	€
243	113	žltá	1	407 650	65	8,66

B = šírka

H = výška

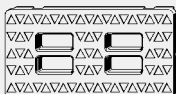
Ochranná krytka

- pre nasledujúce produkty a použitie: podomietková splachovacia nádržka 2L (konštrukčný rad 2014)

- plast

model 8310.89

balenie	artikel	RS	€
1	719 043	65	25,25

Ochranná zátka

- pre nasledujúce produkty a použitie: oblúk splachovacej rúrky

- plast

- obr. 44

model 8310.39

balenie	artikel	RS	€
1	407 704	65	6,06

Ochranná zátka

- pre nasledujúce produkty a použitie: odtokový oblúk DN90

- plast

- obr. 45

model 8010.23

DN	balenie	artikel	RS	€
90	1	308 377	65	16,00

PODOMIETKOVÉ ROHOVÉ SPLACHOVACIE NÁDRŽKY 2C, OVLÁDANIE SPREDU

Podomietková rohová splachovacia nádržka 2C pre ovládacie dosky Visign, od konštrukčného radu 2007, použité v: Model Viega Eco Plus 8141.2

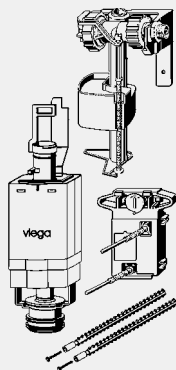
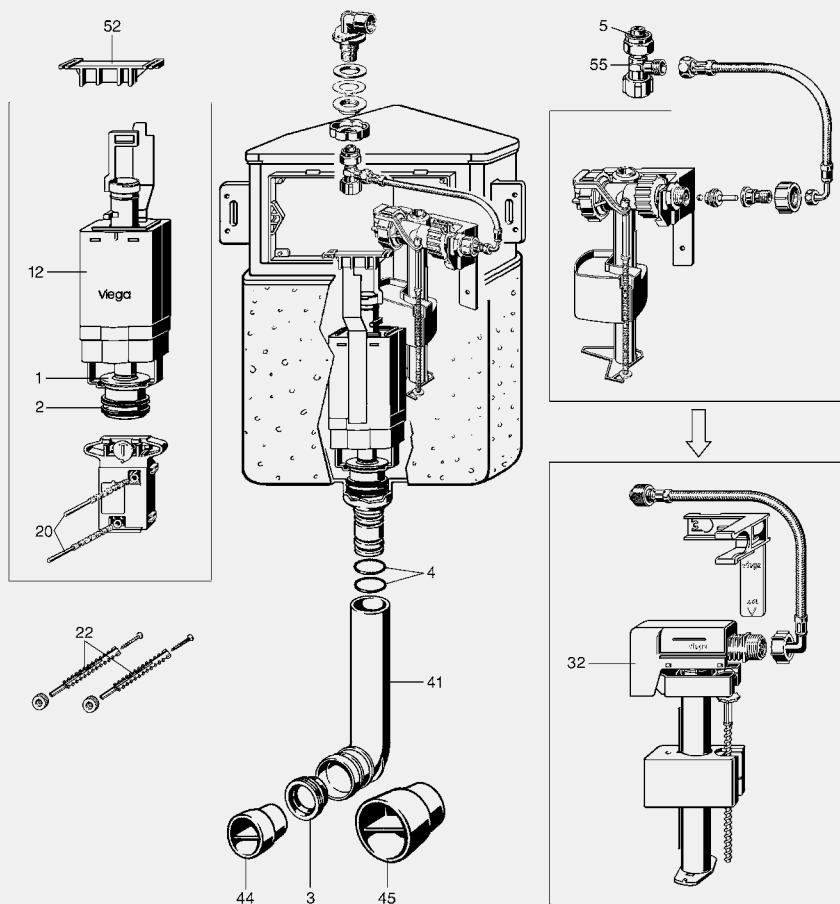

Súprava náhradných dielov

- pre následujúce produkty a použitie: podomietková splachovacia nádržka 1C, podomietková splachovacia nádržka 2C, prestavba na ovládaciú dosku Visign for Style alebo Visign for More
- plast
- spúšťanie splachovania spredu, technika splachovania 2 množstvami

Vybavenie

súprava odtokového ventilu, sedlo odtokového ventilu, ovládacia mechanika, súprava ovládacích kolíkov, súprava závitových svorníkov, strmeň, plniaci ventil

- obr. 1, 2, 12, 20, 22, 23, 32

model 8141.0

	balenie	artikel	RS	€
	1	611 255	65	88,43

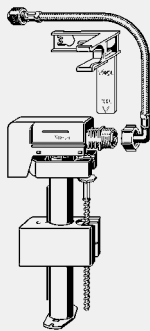

Súprava plniaceho ventilu

- pre nasledujúce produkty a použitie: podomietková splachovacia nádržka 1C, podomietková splachovacia nádržka 2C

- plast

Vybavenie

plniaci ventil, pružná hadica, držiak plniaceho ventilu

- obr. 32

model 8310.72

	balenie	artikel	RS	€
	1	717 742	65	37,93



Tesniaca súprava

Vybavenie

súprava O-kružkov pre odtokové hrdlá podomietkových splachovacích nádržíek 1H, 2H, 1C, 2C, 1S a 2S, O-kružok pre rohový ventil, vždy jedno tesnenie pre odtokový ventil, sedlo odtokového ventilu a oblúk splachovacej rúrky

- obr. 1, 2, 3, 4, 5, 6

model 8310.20

	balenie	artikel	RS	€
	1	405 557	65	4,81



Rohový ventil

- pre nasledujúce produkty a použitie: podomietková splachovacia nádržka 1H, podomietková splachovacia nádržka 1L, podomietková splachovacia nádržka 1C, podomietková splachovacia nádržka 2H, podomietková splachovacia nádržka 2L, podomietková splachovacia nádržka 2C, podomietková splachovacia nádržka Standard 1S, podomietková splachovacia nádržka Standard 2S

- mosadz

- závit G

Vybavenie

jednoduchého montovateľného zásuvného šróbenia s prevlekom G%, vývodom G%

- obr. 5, 55

model 8310.28

	balenie	artikel	RS	€
	1	407 575	65	20,56



Súprava závitových svorníkov

- pre nasledujúce produkty a použitie: podomietková splachovacia nádržka 2H, podomietková splachovacia nádržka 2L, podomietková splachovacia nádržka 2C, podomietková splachovacia nádržka Standard 2S

- plast

- obr. 22

model 8250.1

ks	L	M	balenie	artikel	RS	€
2	110	6	1	605 575	65	9,69

ks = počet v súprave

L = dĺžka



Súprava ovládacích kolíkov

- náhradný diel pre: ovládacia doska Standard 1 model 8180.1, ovládacia doska Visign for Public 1 model 8326.1, ovládacia doska Visign for Style 10 model 8315.1, ovládacia doska Visign for Style 13 model 8333.1, ovládacia doska Visign for Style 14 model 8334.1

- obr. 20

model 8310.31

M	L	ks	balenie	artikel	RS	€
8	130	2	1	407 605	65	5,81

L = dĺžka

ks = počet v súprave

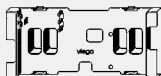
Ochranná krytka

- pre nasledujúce produkty a použitie: podomietková splachovacia nádržka 1C, podomietková splachovacia nádržka 2H, podomietková splachovacia nádržka 2L, podomietková splachovacia nádržka 2C, podomietková splachovacia nádržka Standard 2S
- plast

Vybavenie

súprava závitových svorníkov
model 8310.19

vyhotovenie	balenie	artikel	RS	€
šedá	1	610 869	65	12,03

Revízny rám

- pre nasledujúce produkty a použitie: podomietková splachovacia nádržka 1H, podomietková splachovacia nádržka 1L, podomietková splachovacia nádržka 1C, podomietková splachovacia nádržka 2H, podomietková splachovacia nádržka 2L, podomietková splachovacia nádržka 2C, podomietková splachovacia nádržka Standard 1S, podomietková splachovacia nádržka Standard 2S
- plast

Vybavenie

ochranná krytka
model 8310.35

B	H	vyhotovenie	balenie	artikel	RS	€
243	113	žltá	1	407 650	65	8,66

B = šírka
H = výška

Pridržiavač

- pre nasledujúce produkty a použitie: podomietková splachovacia nádržka 1C, podomietková splachovacia nádržka 2C
- plast
- obr. 52

model 8141.23

	balenie	artikel	RS	€
	1	573 188	65	23,62

Oblúk splachovacej rúrky

- pre nasledujúce produkty a použitie: podomietková splachovacia nádržka 2H, podomietková splachovacia nádržka 2C, podomietková splachovacia nádržka Standard 2S
- nevhodné pre Viega Mono-WC blok model 8310.2
- plast
- obr. 3, 41

model 8310.23

L	balenie	artikel	RS	€
285	1	610 876	65	37,09

L = dĺžka

Ochranná zátka

- pre nasledujúce produkty a použitie: oblúk splachovacej rúrky
- plast
- obr. 44

model 8310.39

	balenie	artikel	RS	€
	1	407 704	65	6,06

Ochranná zátka

- pre nasledujúce produkty a použitie: odtokový oblúk DN90
- plast
- obr. 45

model 8010.23

DN	balenie	artikel	RS	€
90	1	308 377	65	16,00

PODOMIETKOVÉ SPLACHOVACIE NÁDRŽKY STANDARD 1S A 2S, OVLÁDANIE SPREDU

Podomietková splachovacia nádržka Standard 2S pre ovládacie dosky Standard, ovládanie spredu, od konštrukčného radu 2007, použité v: Model Viega Eco 8180.25 a 8180.26

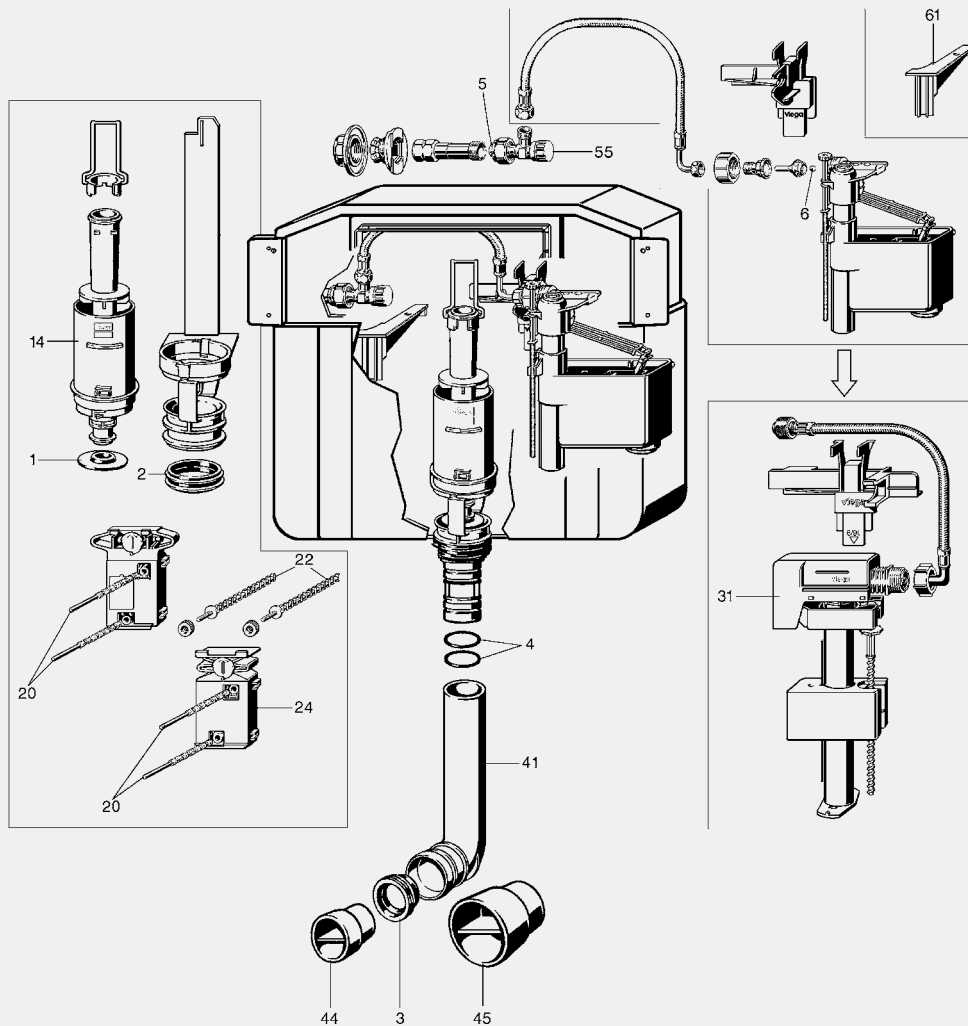

T7

Podomietková splachovacia nádržka Standard 1S pre ovládacie dosky Standard, ovládanie spredu, funkcia stop splachovania
 od konštrukčného radu 1999 – 2007, použité v:
 Model Viega Eco 8180.5 a 8180.6

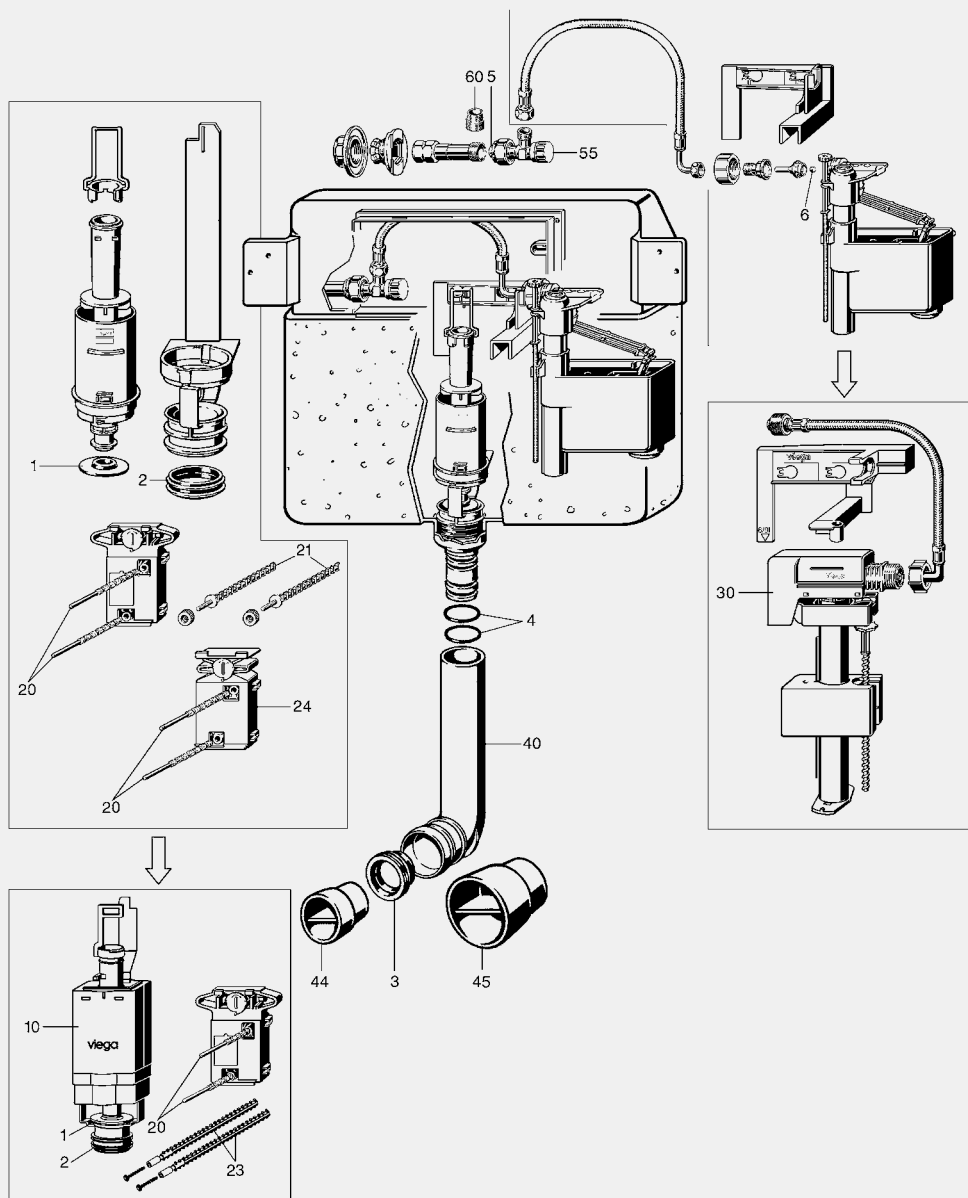

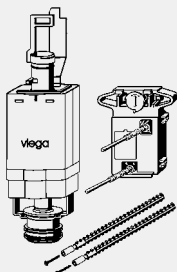
Súprava odtokového ventilu

- pre nasledujúce produkty a použitie: podomietková splachovacia nádržka 1H, podomietková splachovacia nádržka 2H, prestavba na ovládaciu dosku Visign for Style alebo Visign for More
- plast
- spúšťanie splachovania spredu, technika splachovania 2 množstvami

Vybavenie

súprava odtokového ventilu, sedlo odtokového ventilu, ovládacia mechanika, súprava ovládacích kolíkov, súprava závitových svorníkov, strmeň

- obr. 1, 2, 10, 20, 22, 23

model 8310.0

	balenie	artikel	RS	€
	1	611 224	65	52,34

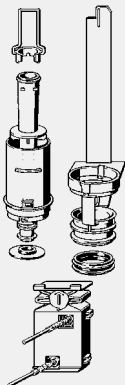
Súprava odtokového ventilu

- pre nasledujúce produkty a použitie: prestavba na techniku stop splachovania, podomietková splachovacia nádržka 1H, podomietková splachovacia nádržka 2H, podomietková splachovacia nádržka Standard 1S, podomietková splachovacia nádržka Standard 2S
- technika stop splachovania, spúšťanie splachovania spredu

Vybavenie

odtokový ventil, sedlo odtokového ventilu, ovládacia mechanika, súprava ovládacích kolíkov, strmeň

- obr. 1, 2, 14, 20, 22, 24

Upozornenie

Iba v spojení s ovládacími doskami Visign for Public 1 a Standard!

model 8180.17

	balenie	artikel	RS	€
	1	462 222	65	30,81

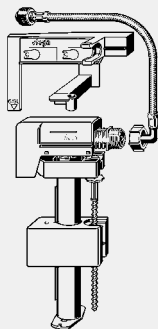
Súprava plniaceho ventilu

- pre nasledujúce produkty a použitie: podomietková splachovacia nádržka 1H, podomietková splachovacia nádržka 1L, podomietková splachovacia nádržka 2L, podomietková splachovacia nádržka Standard 1S

- plast

Vybavenie

plniaci ventil, pružná hadica, držiak plniaceho ventilu

- obr. 30

model 8310.74

	balenie	artikel	RS	€
	1	759 254	65	42,79

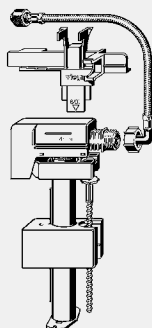
Súprava plniaceho ventilu

- pre nasledujúce produkty a použitie: podomietková splachovacia nádržka 2H, podomietková splachovacia nádržka Standard 2S

- plast

Vybavenie

plniaci ventil, pružná hadica, držiak plniaceho ventilu

- obr. 31

model 8310.75

	balenie	artikel	RS	€
	1	718 152	65	42,79



Tesniaca súprava

Vybavenie

súprava O-krúžkov pre odtokové hrdlá podomietkových splachovacích nádržíek 1H, 2H, 1C, 2C, 1S a 2S, O-krúžok pre rohový ventil, vždy jedno tesnenie pre odtokový ventil, sedlo odtokového ventilu a oblúk splachovacej rúrky

- obr. 1, 2, 3, 4, 5, 6

model 8310.20

	balenie	artikel	RS	€
	1	405 557	65	4,81



Rohový ventil

- pre nasledujúce produkty a použitie: podomietková splachovacia nádržka 1H, podomietková splachovacia nádržka 1L, podomietková splachovacia nádržka 1C, podomietková splachovacia nádržka 2H, podomietková splachovacia nádržka 2L, podomietková splachovacia nádržka 2C, podomietková splachovacia nádržka Standard 1S, podomietková splachovacia nádržka Standard 2S

- mosadz

- závit G

Vybavenie

jednoducho montovateľné zásuvné šróbenie s prevlekom G%, vývodom G¾

- obr. 5, 55

model 8310.28

	balenie	artikel	RS	€
	1	407 575	65	20,56



Súprava závitových svorníkov

- pre nasledujúce produkty a použitie: podomietková splachovacia nádržka 1H, podomietková splachovacia nádržka 1L, podomietková splachovacia nádržka 1C, podomietková splachovacia nádržka Standard 1S

- plast

- obr. 21

model 8310.33

ks	L	M	balenie	artikel	RS	€
2	120	6	1	407 636	65	6,06

ks = počet v súprave

L = dĺžka

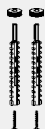

Súprava závitových svorníkov

- pre nasledujúce produkty a použitie: podomietková splachovacia nádržka 2H, podomietková splachovacia nádržka 2L, podomietková splachovacia nádržka 2C, podomietková splachovacia nádržka Standard 2S

- plast

- obr. 22

model 8250.1

ks	L	M	balenie	artikel	RS	€
2	110	6	1	605 575	65	9,69

ks = počet v súprave

L = dĺžka



Súprava ovládacích kolíkov

- náhradný diel pre: ovládacía doska Standard 1 model 8180.1, ovládacía doska Visign for Public 1 model 8326.1, ovládacía doska Visign for Style 10 model 8315.1, ovládacía doska Visign for Style 13 model 8333.1, ovládacía doska Visign for Style 14 model 8334.1

- obr. 20

model 8310.31

M	L	ks	balenie	artikel	RS	€
8	130	2	1	407 605	65	5,81

L = dĺžka

ks = počet v súprave

Ochranná krytka

- pre nasledujúce produkty a použitie: podomietková splachovacia nádržka 1H, podomietková splachovacia nádržka 1L, podomietková splachovacia nádržka Standard 1S
 - plast
- model 8310.46**

vyhotovenie	balenie	artikel	RS	€
žltá	1	462 192	65	12,44

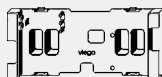
Ochranná krytka

- pre nasledujúce produkty a použitie: podomietková splachovacia nádržka 1C, podomietková splachovacia nádržka 2H, podomietková splachovacia nádržka 2L, podomietková splachovacia nádržka 2C, podomietková splachovacia nádržka Standard 2S
 - plast
- Vybavenie**
súprava závitových svorníkov
- model 8310.19**

vyhotovenie	balenie	artikel	RS	€
šedá	1	610 869	65	12,03

Revízny rám

- pre nasledujúce produkty a použitie: podomietková splachovacia nádržka 1H, podomietková splachovacia nádržka 1L, podomietková splachovacia nádržka 1C, podomietková splachovacia nádržka 2H, podomietková splachovacia nádržka 2L, podomietková splachovacia nádržka 2C, podomietková splachovacia nádržka Standard 1S, podomietková splachovacia nádržka Standard 2S
 - plast
- Vybavenie**
ochranná krytka
- model 8310.35**

B	H	vyhotovenie	balenie	artikel	RS	€
243	113	žltá	1	407 650	65	8,66

B = šírka
H = výška

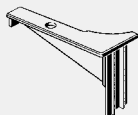
Dístančný kus

- pre nasledujúce produkty a použitie: podomietková splachovacia nádržka 2H
 - plast
 - obr. 61
- model 8000.21**

	balenie	artikel	RS	€
	1	650 025	65	18,59

Oblúk splachovacej rúrky

- pre nasledujúce produkty a použitie: podomietková splachovacia nádržka 1H, podomietková splachovacia nádržka 1C, podomietková splachovacia nádržka Standard 1S
 - náhradný diel pre: Viega Mono-WC blok model 8310.2
 - plast
 - obr. 3, 40
- model 8310.37**

L	balenie	artikel	RS	€
285	1	407 681	65	14,94

L = dĺžka

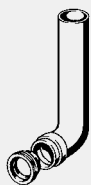
Oblúk splachovacej rúrky

- pre nasledujúce produkty a použitie: podomietková splachovacia nádržka 2H, podomietková splachovacia nádržka 2C, podomietková splachovacia nádržka Standard 2S
- nevhodné pre Viega Mono-WC blok model 8310.2
- plast
- obr. 3, 41

model 8310.23

L	balenie	artikel	RS	€
285	1	610 876	65	37,09

L = dĺžka

Ochranná zátka

- pre nasledujúce produkty a použitie: oblúk splachovacej rúrky
- plast
- obr. 44

model 8310.39

	balenie	artikel	RS	€
	1	407 704	65	6,06

Ochranná zátka

- pre nasledujúce produkty a použitie: odtokový oblúk DN90
- plast
- obr. 45

model 8010.23

DN	balenie	artikel	RS	€
90	1	308 377	65	16,00

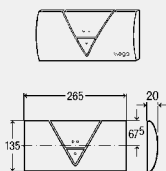
OVLÁDACIE DOSKY VIEGA

Ovládacia doska
Visign for Life 1

- pre nasledujúce produkty a použitia: podomietková splachovacia nádržka 2H, podomietková splachovacia nádržka 2L, podomietková splachovacia nádržka 2C, podomietková splachovacia nádržka Standard 2S, podomietková splachovacia nádržka1F (8 cm)
- plast
- manuálne spúšťanie splachovania spredu alebo zhora, technika splachovania 2 množstvami alebo technika stop splachovania (iba pri použití modelu 8180.25)

Vybavenie

upevňovací rám, upevňovací materiál

model 8310.3

krycia doska	tlačidlo	balenie	artikel	RS	€
plast alpská biela	plast alpská biela	1	721 886	65	64,95
plast pochrómovaný	plast pochrómovaný	1	721 893	65	59,65

Základný rám
Visign for Life 1, 2, 3 a 4

- plast

model 8310.34

	balenie	artikel	RS	€
	1	407 643	65	13,59



Základný rám

- náhradný diel pre: ovládacia doska Standard 1 model 8180.1

- plast
- obr. 27

model 8180.16

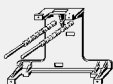
	balenie	artikel	RS	€
	1	462 215	65	17,28

Podpera

- náhradný diel pre: ovládacia doska Standard 1 model 8180.1
- pre použitie s nasledujúcimi produktmi: základný rám model 8180.16, základný rám Visign for Life 1, 2, 3 a 4 model 8310.34
- plast

model 8310.47

	balenie	artikel	RS	€
	1	462 208	65	5,63

Základný rám
Visign for Style 10

- náhradný diel pre: ovládacia doska Visign for Style 10 model 8315.1
- plast

model 8325.7

	balenie	artikel	RS	€
	1	610 821	65	27,22

Podpera

- náhradný diel pre: ovládacia doska Visign for Style 10 model 8315.1
- pre použitie s nasledujúcimi produktmi: základný rám Visign for Style 10 model 8325.7
- plast

model 8310.14

	balenie	artikel	RS	€
	1	610 814	65	13,00

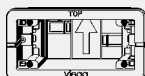
Základný rám
Visign for More 100, 102, 103, 104, Visign for Style 11, 12

- náhradný diel pre: ovládacia doska Visign for More 100 model 8352.1, ovládacia doska Visign for More 102 model 8353.1, ovládacia doska Visign for More 103 model 8355.1, ovládacia doska Visign for More 104 model 8354.1, ovládacia doska Visign for Style 11 model 8331.1, ovládacia doska Visign for Style 12 model 8332.1
- plast

model 8352.7

	balenie	artikel	RS	€
	1	610 845	65	32,03

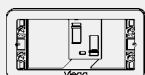

Základný rám
Visign for More 101

- náhradný diel pre: ovládacia doska Visign for More 101 model 8351.1
- plast

model 8351.7

	balenie	artikel	RS	€
	1	610 852*	65	32,03

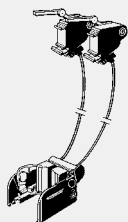
* = dodávka len do vyčerpania skladových zásob

Bovdenová jednotka

- pre použitie s nasledujúcimi produktmi: ovládacia doska Visign for More 100 model 8352.1, ovládacia doska Visign for More 102 model 8353.1, ovládacia doska Visign for More 103 model 8355.1, ovládacia doska Visign for More 104 model 8354.1, ovládacia doska Visign for Public 2 model 8327.1, ovládacia doska Visign for Style 11 model 8331.1, ovládacia doska Visign for Style 12 model 8332.1, 8332.4
- plast
- spúšťanie splachovania spredu alebo zhora, technika splachovania 2 množstvami

model 8310.82

L	balenie	artikel	RS	€
300	1	604 134	65	57,43

L = dĺžka

Súprava ovládacích kolíkov

- náhradný diel pre: ovládacía doska Standard 1 model 8180.1, ovládacía doska Visign for Public 1 model 8326.1, ovládacía doska Visign for Style 10 model 8315.1, ovládacía doska Visign for Style 13 model 8333.1, ovládacía doska Visign for Style 14 model 8334.1

- obr. 20

model 8310.31

M	L	ks	balenie	artikel	RS	€
8	130	2	1	407 605	65	5,81

L = dĺžka

ks = počet v súprave

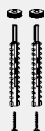
Súprava závitových svorníkov

- pre nasledujúce produkty a použitie: podomietková splachovacia nádržka 2H, podomietková splachovacia nádržka 2L, podomietková splachovacia nádržka 2C, podomietková splachovacia nádržka Standard 2S

- plast

- obr. 22

model 8250.1

ks	L	M	balenie	artikel	RS	€
2	110	6	1	605 575	65	9,69

ks = počet v súprave

L = dĺžka

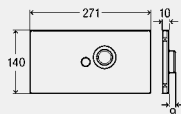
VISIGN FOR PUBLIC

Krycia doska
Visign for Public 5

- náhradný diel pre: ovládacía doska Visign for Public 5 model 8326.16

- kov

- technika splachovania 1 množstvom, bezdotykové infračervené spúšťanie splachovania spredu

model 8326.3

krycia doska	tlačidlo	balenie	artikel	RS	€
ušľachtilá oceľ keľovaná	ušľachtilá oceľ leštená	1	699 420	65	557,97
ušľachtilá oceľ biela alpská	ušľachtilá oceľ biela alpská	1	699 437	65	557,97

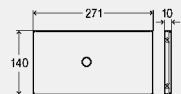
Krycia doska
Visign for Public 6

- náhradný diel pre: ovládacía doska Visign for Public 6 model 8326.15

- kov

- technika splachovania 2 množstvami, bezdotykové infračervené spúšťanie splachovania spredu

model 8326.4

krycia doska	balenie	artikel	RS	€
ušľachtilá oceľ keľovaná	1	699 444	65	496,00
ušľachtilá oceľ biela alpská	1	699 659	65	496,00

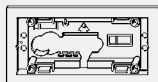
VISIGN FOR MORE SENSITIVE

Základný rám
Visign for More 100
pre senzitivné ovládanie

- náhradný diel pre: senzitivná ovládacía doska Visign for More 100 model 8352.11, 8352.12

- plast

model 8350.22

balenie	artikel	RS	€
1	632 632*	65	30,81

* = dodávka len do vyčerpania skladových zásob

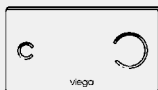
**Krycia doska
Visign for More 100**
pre senzitivne ovládanie

- náhradný diel pre: senzitivna ovládacia doska Visign for More 100 model 8352.11, 8352.12

- sklo

- bezdotykové spúšťanie splachovania spredu alebo zhora, technika splachovania 2 množstvami

Vybavenie

ovládanie

model 8352.3

krycia doska	balenie	artikel	RS	€
sklo čire/svetlošedé	1	632 861	65	889,16
sklo parsol/čierne	1	632 878	65	889,16
sklo čire/mätovo zelené	1	632 885*	65	889,16

* = dodávka len do vyčerpania skladových zásob

Základný rám
Visign for More 103
pre senzitivne ovládanie

- náhradný diel pre: senzitivna

ovládacia doska Visign for More

103 model 8355.11, 8355.12

- plast

model 8350.21

	balenie	artikel	RS	€
	1	632 649*	65	36,49

* = dodávka len do vyčerpania skladových zásob

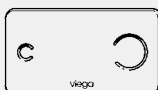
Krycia doska
Visign for More 103
pre senzitivne ovládanie

- náhradný diel pre: senzitivna ovládacia doska Visign for More 103 model 8355.11, 8355.12

- sklo

- bezdotykové spúšťanie splachovania spredu alebo zhora, technika splachovania 2 množstvami

Vybavenie

ovládanie

model 8355.3

krycia doska	balenie	artikel	RS	€
sklo čire/svetlošedé	1	632 892*	65	889,16
sklo parsol/čierne	1	632 908*	65	889,16
sklo čire/mätovo zelené	1	632 915*	65	889,16

* = dodávka len do vyčerpania skladových zásob

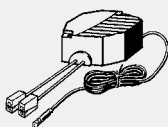
Napájací zdroj

- náhradný diel pre: ovládacia doska Visign for Public 5 model 8326.16, ovládacia doska Visign

for Public 6 model 8326.15, pisoárová prestavbová súprava model 8121.020, senzitivna

ovládacia doska Visign for Care model 8352.21, senzitivna ovládacia doska Visign for More 100

model 8352.11, senzitivna ovládacia doska Visign for More 103 model 8355.11, spúšťanie

splachovania WC model 8350.31, 8350.32, 8350.34

Technické údaje

sieťové napätie 100–240 V AC/50–60 Hz

model 8350.11

L	balenie	artikel	RS	€
1100	1	633 332	65	205,18

L = dĺžka

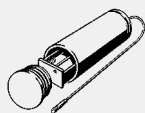

Zásobník na batérie

- náhradný diel pre: senzitivná ovládacia doska Visign for More 100 model 8352.12, senzitivná ovládacia doska Visign for More 103 model 8355.12
- pre použitie s nasledujúcimi produktmi: ovládacia doska Visign for Public 5 model 8326.16, ovládacia doska Visign for Public 6 model 8326.15, spúšťanie splachovania WC model 8350.31, 8350.32, 8350.34
- plast

Vybavenie

4 batérie Mignon AA
model 8350.13

U [V]	balenie	artikel	RS	€
6	1	633 318	65	108,24

U = napätie (V)

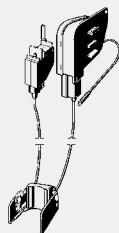

Bovdenová jednotka

- pre použitie s nasledujúcimi produktmi: senzitivná ovládacia doska Visign for Care model 8352.21, senzitivná ovládacia doska Visign for More 100 model 8352.11, 8352.12, senzitivná ovládacia doska Visign for More 103 model 8355.11, 8355.12
 - plast
 - technika splachovania 2 množstvami, spúšťanie splachovania spredu alebo zhora
- model 8350.15**

L	balenie	artikel	RS	€
300	1	633 349	65	157,74

L = dĺžka



Magnetický kolík

- náhradný diel pre: pisoárová prestavbová súprava model 8121.020, senzitivná ovládacia doska Visign for Care model 8352.21, senzitivná ovládacia doska Visign for More 100 model 8352.11, 8352.12, senzitivná ovládacia doska Visign for More 103 model 8355.11, 8355.12
- model 8350.25**

	balenie	artikel	RS	€
	1	663 841*	65	22,27

* = dodávka len do vyčerpania skladových zásob

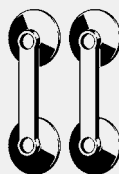

Súprava prísaviek

- pre nasledujúce produkty a použitie: demontáž sklenej ovládacej dosky
- model 8350.125**

ks	balenie	artikel	RS	€
2	1	676 773*	65	12,53

ks = počet v súprave

* = dodávka len do vyčerpania skladových zásob

**SPÚŠŤANIA SPLACHOVANIA ELEKTRONICKÉ
 PODOMIETKOVÉ SPLACHOVACIE NÁDRŽKY 1H, 2H, STANDARD 1S A STANDARD 2S**

Tlačidlové elektrické splachovanie 230 V od konštrukčného radu 2002, model 8320.1
 a od konštrukčného radu 10/2007, model 8320.3
 na jednotlivé splachovanie podomietkových splachovacích nádržíek 1H, 2H a Standard 1S
 od konštrukčného radu 1999 – 2007
 a Standard 2S od konštrukčného radu 07/2007

- 1) tlačidlo zo strany stavby
- 2) elektronická doska
- 3) prúdová prípojka 230 V/50 Hz
- 4) elektrická páčka
- 5) revízia cez ovládaciu dosku Visign for Life 1–4

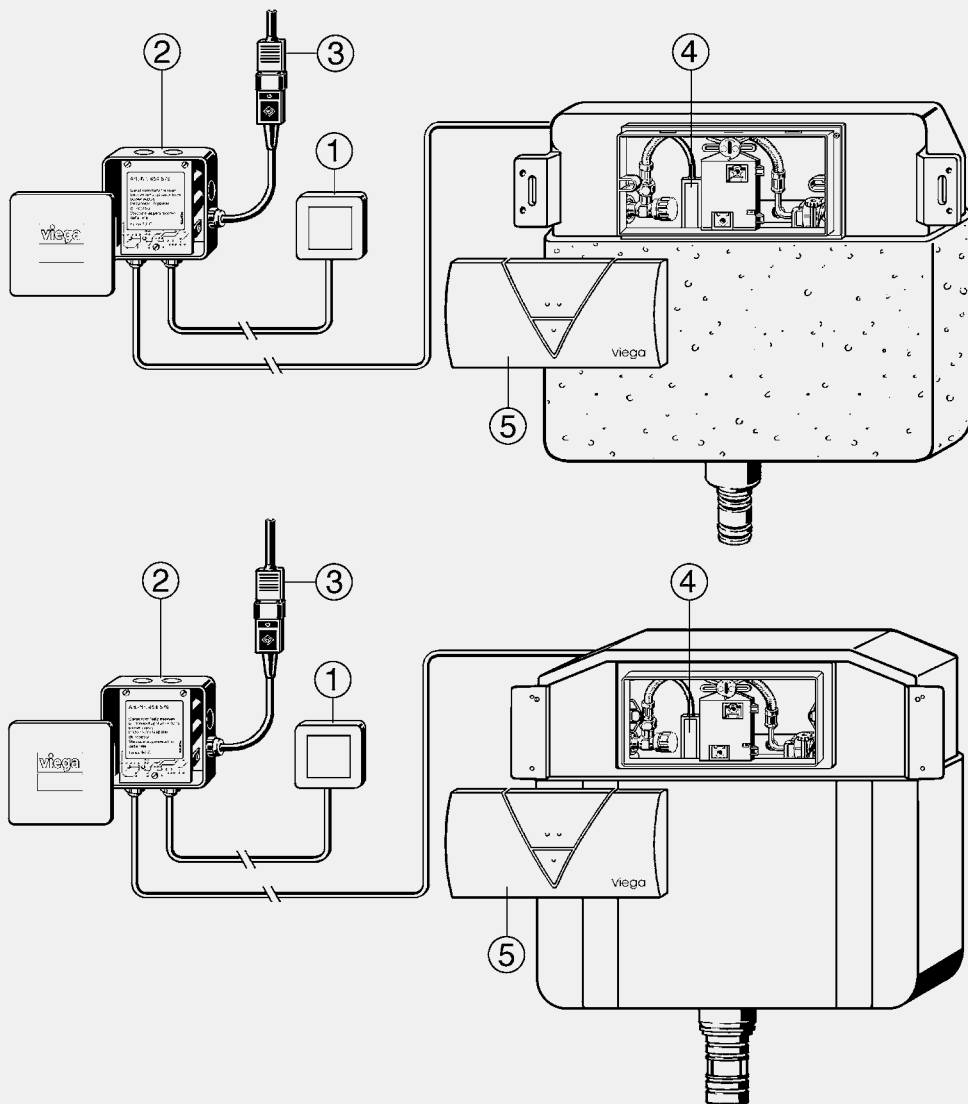

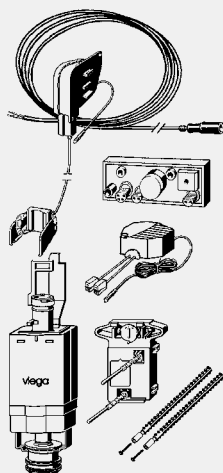

Spúšťanie splachovania WC

- pre následujúce produkty a použitie: podomietková splachovacia nádržka 1H, podomietková splachovacia nádržka 2H, kombinácia s ovládacími doskami WC Visign for Public 1, Visign for Style 10, 13, 14 a Standard, spúšťanie splachovania cez bezpotenciálový kontakt zo strany stavby
- možnosť dodatočne objednať: adaptér model 8355.91, programovacia súprava model 8350.26, rozširujúci káblový adaptér model 8350.36, zásobník na batérie model 8350.13
- pre použitie s nasledujúcimi produktmi: prijímač rádiového signálu model 8350.35
- elektronika, technika splachovania 2 množstvami

Vybavenie

ovládanie, napájací zdroj (dĺžka kábla 1,05 m), bovdenová jednotka, prípojný kábel, upevňovací materiál, prestavbová súprava

Technické údaje

sieťové napätie 100–240 V AC/50–60 Hz

Upozornenie

Upozornenie na funkciu Viega Hygiene+: Na zaistenie prevádzky v súlade so stanoveným účelom prostredníctvom časovo a množstevne riadenej elektroniky. Nastaviteľné časové intervaly: vyp., 24 h, 72 h, 168 h. Nastaviteľné splachovacie množstvá: 3 l, 6 l, 9 l.

Pre príjem spúšťania splachovania prostredníctvom rádiového signálu pomocou napr. sklopných rukovätí HEWI (802.50.01..., 802.50.060 L/R, 801.50..., 801.50.060) treba dodatočne objednať prijímač rádiového signálu model 8350.35!

Náhradný diel pre elektrické spúšťanie splachovania 230 V konštrukčný rad od 2002 má modelové číslo 8320.1 a konštrukčný rad 10/2007 má modelové číslo 8320.3!

model 8350.34

	balenie	artikel	RS	€
	1	696 160	65	647,78



Prijímač rádiového signálu

- pre následujúce produkty a použitie: príjem spúšťania splachovania cez rádiový signál v spojení so sklopným držadlom HEWI 802.50.01... a vybavovacou súpravou HEWI pre rádiové spúšťanie splachovania WC vyhotovenie ľavé 802.50.060 L, vyhotovenie pravé 802.50.060 R alebo v spojení so sklopným držadlom HEWI 801.50... a vybavovacou súpravou HEWI pre splachovanie WC (rádiové) 801.50.060

- možnosť dodatočne objednať: rozširujúci káblový adaptér model 8350.36

- pre použitie s nasledujúcimi produktmi: ovládací doska Visign for Public 5 model 8326.16, ovládací doska Visign for Public 6 model 8326.15, senzitívna ovládací doska Visign for Care model 8352.21, senzitívna ovládací doska Visign for More 100 model 8352.11, senzitívna ovládací doska Visign for More 103 model 8355.11, 8355.12, senzitívna ovládací doska Visign for More 105 model 8357.11, senzitívna ovládací doska Visign for Style model 8315.11, spúšťanie splachovania WC model 8350.31, 8350.32, 8350.34

model 8350.35

prijímací frekvencia [MHz]	balenie	artikel	RS	€
868,4	1	696 177	65	436,45

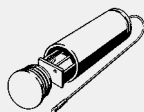

Zásobník na batérie

- náhradný diel pre: senzitívna ovládací doska Visign for More 100 model 8352.12, senzitívna ovládací doska Visign for More 103 model 8355.12

- pre použitie s nasledujúcimi produktmi: ovládací doska Visign for Public 5 model 8326.16, ovládací doska Visign for Public 6 model 8326.15, spúšťanie splachovania WC model 8350.31, 8350.32, 8350.34

- plast

Vybavenie

4 batérie Mignon AA

model 8350.13

U [V]	balenie	artikel	RS	€
6	1	633 318	65	108,24

U = napätie (V)



Ovládanie

- pre použitie s nasledujúcimi produktmi: spúšťanie splachovania WC model 8350.31, 8350.32, 8350.34

model 8350.37

	balenie	artikel	RS	€
	1	696 191	65	317,41

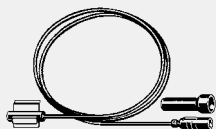
Programovacia súprava

- pre nasledujúce produkty a použitie: zmena nastavenia splachovania alebo aktivácia funkcie Viega Hygiene+
- náhradný diel pre: pisoárová prestavbová súprava model 8121.020
- pre použitie s nasledujúcimi produktmi: spúšťanie splachovania WC model 8350.31, 8350.32, 8350.34
- vo výbave: magnetický kolík model 8350.25

Vybavenie

držiak

model 8350.26

L	balenie	artikel	RS	€
500	1	664 053	65	64,21

L = dĺžka

**PISOÁROVÉ SPLACHOVACIE SYSTÉMY
KONŠTRUKČNÝ RAD 2000 AŽ 03/2011**

použité v:
 Model Viegaswift 8128, 8128.33, 8127 a 8127.3
 Model Viega Eco Plus 8164.5, 8144, 8145
 Model Viega Mono 8328

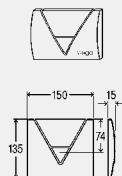
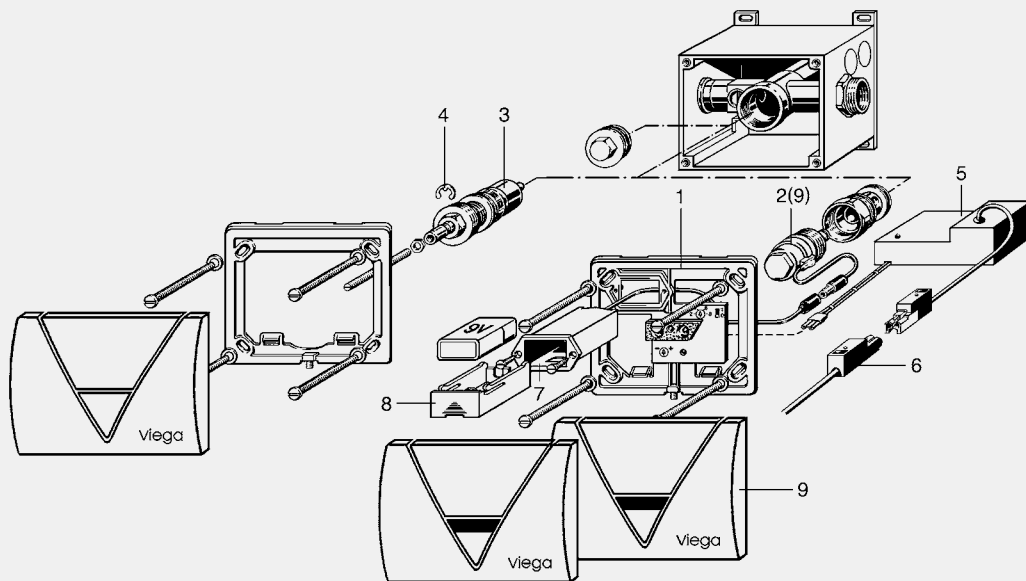

**Výbavová súprava
Visign for Life 1**

- pre nasledujúce produkty a použitie: pisoárový splachovací systém
- plast
- manuálne spúšťanie splachovania spredu alebo zhora

Vybavenie

ovládacia doska, kartušový ventil, upevňovací rám, upevňovací materiál
model 8128.7

krycia doska	tlačidlo	balenie	artikel	RS	€
plast kefovaný	plast kefovaný	1	721 923*	65	214,06
plast alpská biela	plast alpská biela	1	721 909	65	130,52
plast pochrómovaný	plast pochrómovaný	1	721 916	65	174,61

* = dodáva len do vyčerpania skladových zásob



Kartušový ventil

- náhradný diel pre: výbavová súprava Visign for More 100 model 8351.2, výbavová súprava Visign for More 102 model 8353.2, výbavová súprava Visign for More 103 model 8355.2, výbavová súprava Visign for More 104 model 8354.2, výbavová súprava Visign for Style 11 model 8331.2, výbavová súprava Visign for Style 12 model 8332.2, výbavová súprava Visign for Style 13 model 8333.2, výbavová súprava Visign for Style 14 model 8334.2
- manuálne spúšťanie splachovania spredu alebo zhora
- obr. 4, 3

model 8128.42

	balenie	artikel	RS	€
	1	423 674	65	111,56

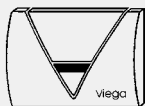
**Krycia doska
Visign for Life 1**

- pre použitie s nasledujúcimi produktmi: základný rám Visign for Life 1 model 8128.40, 8128.80
- kov
- obr. 9

model 8128.46

krycia doska	balenie	artikel	RS	€
mosadz biela alpská	1	495 145	65	241,36
mosadz pochrómovaná	1	495 138	65	279,29

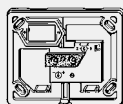
**Základný rám
Visign for Life 1**

- pre nasledujúce produkty a použitie: konštrukčný rad do 03/2011
- plast

Vybavenie

ovládanie

- obr. 1

model 8128.40

	balenie	artikel	RS	€
	1	423 650	65	635,36



Kartušový ventil

- pre nasledujúce produkty a použitie: konštrukčný rad do 03/2011
- pre použitie s nasledujúcimi produktmi: základný rám Visign for Life 1 model 8128.40
- plast
- elektronika, spúšťanie splachovania spredu
- obr. 2

model 8128.41

	balenie	artikel	RS	€
	1	423 667*	65	228,93

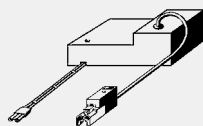
* = dodávka len do vyčerpania skladových zásob



Napájací zdroj

- pre nasledujúce produkty a použitie: konštrukčný rad do 03/2011
- obr. 5

model 8128.43

U [V]	balenie	artikel	RS	€
230	1	423 681	65	267,94

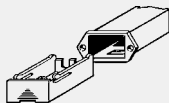
U = napätie (V)

Zásobník na batérie

- pre nasledujúce produkty a použitie: konštrukčný rad do 03/2011

- pre použitie s nasledujúcimi produktmi: základný rám Visign for Life 1 model 8128.40

Vybavenie

zásobník na batérie, batéria 9 V

- obr. 7, 8

model 8128.45

U [V]	balenie	artikel	RS	€
9	1	423 704	65	98,95

U = napätie (V)

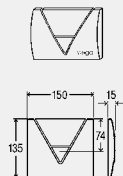
**PISOÁROVÉ SPLACHOVACIE SYSTÉMY
KONŠTRUKČNÝ RAD OD 04/2011**

**Výbavová súprava
Visign for Life 1**

- pre nasledujúce produkty a použitie: pisoárový splachovací systém
- plast
- manuálne spúšťanie splachovania spredu alebo zhora

Vybavenie

ovládacia doska, kartušový ventil, upevňovací rám, upevňovací materiál
model 8128.7

krycia doska	tlačidlo	balenie	artikel	RS	€
plast kefovaný	plast kefovaný	1	721 923*	65	214,06
plast alpská biela	plast alpská biela	1	721 909	65	130,52
plast pochrómovaný	plast pochrómovaný	1	721 916	65	174,61

* = dodávka len do vyčerpania skladových zásob

Kartušový ventil

- náhradný diel pre: výbavová súprava Visign for More 100 model 8351.2, výbavová súprava Visign for More 102 model 8353.2, výbavová súprava Visign for More 103 model 8355.2, výbavová súprava Visign for More 104 model 8354.2, výbavová súprava Visign for Style 11 model 8331.2, výbavová súprava Visign for Style 12 model 8332.2, výbavová súprava Visign for Style 13 model 8333.2, výbavová súprava Visign for Style 14 model 8334.2
- manuálne spúšťanie splachovania spredu alebo zhora
- obr. 4, 3

model 8128.42

	balenie	artikel	RS	€
	1	423 674	65	111,56

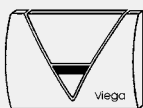
**Krycia doska
Visign for Life 1**

- pre použitie s nasledujúcimi produktmi: základný rám Visign for Life 1 model 8128.40, 8128.80
- kov
- obr. 9

model 8128.46

krycia doska	balenie	artikel	RS	€
mosadz biela alpská	1	495 145	65	241,36
mosadz pochrómovaná	1	495 138	65	279,29

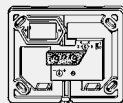
**Základný rám
Visign for Life 1**

- pre nasledujúce produkty a použitie: konštrukčný rad od 04/2011
- pre použitie s nasledujúcimi produktmi: krycia doska Visign for Life 1 model 8128.46
- plast
- obr. 1

model 8128.80

	balenie	artikel	RS	€
	1	676 780	65	507,69

Kartušový ventil

- pre nasledujúce produkty a použitie: sifónová senzorová technika
- náhradný diel pre: pisoárová prestavbová súprava model 8121.020
- elektronika
- obr. 9

Upozornenie

Vhodné aj pre výbavovú súpravu Visign for Life 1 model 8128.2 a 8128.3 konštrukčný rad od 04/2011!

model 8350.115

	balenie	artikel	RS	€
	1	633 325	65	343,84

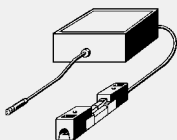
Napájací zdroj

- pre nasledujúce produkty a použitie: konštrukčný rad od 04/2011
- obr. 8

Upozornenie

Vhodné aj pre Visign for Life model 8128.03 od 04/2011!

model 8350.111

U [V]	balenie	artikel	RS	€
230	1	633 301	65	276,89

U = napätie (V)

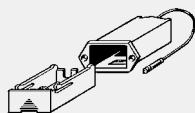
Zásobník na batérie

- pre nasledujúce produkty a použitie: konštrukčný rad od 04/2011

Vybavenie

zásobník na batérie, batéria 9 V

- obr. 7

Upozornenie

Vhodné aj pre Visign for Life model 8128.03 od 04/2011!

model 8350.113

U [V]	balenie	artikel	RS	€
9	1	633 295	65	117,29

U = napätie (V)

**PISOÁROVÉ SPLACHOVACIE SYSTÉMY
INFRAČERVENÉ SPÚŠTANIE SPLACHOVANIA, VISIGN FOR PUBLIC**

od konštrukčného radu 01/2011, použité v:
 Model Viegaswift 8128, 8128.33, 8127 a 8127.3
 Model Viega Eco Plus 8164.5, 8144, 8145
 Model Viega Mono 8328

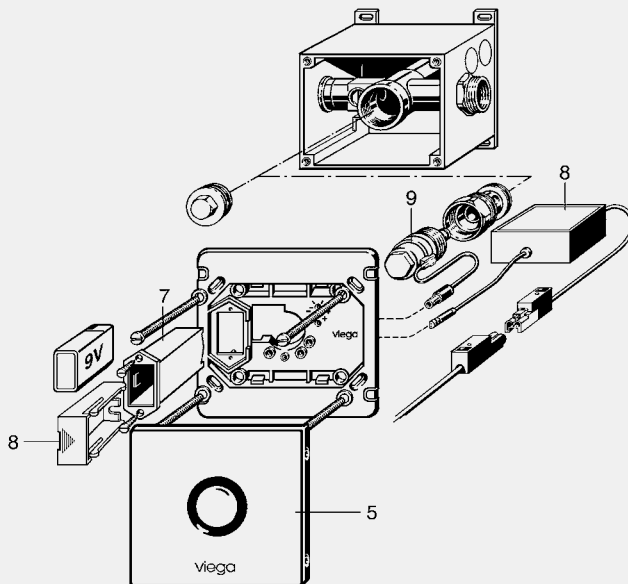

**Krycia doska
Visign for Public**
 - kov
 - spúšťanie splachovania spredu
 - obr. 5
model 8326.8

krycia doska	balenie	artikel	RS	€
ušľachtilá oceľ keľovaná	1	684 167	65	220,04
ušľachtilá oceľ biela alpská	1	684 174	65	220,04

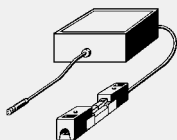

Napájaci zdroj
 - pre následujúce produkty a použitie: konštrukčný rad od 04/2011
 - obr. 8
Upozornenie
 Vhodné aj pre Visign for Life model 8128.03 od 04/2011!
model 8350.111

U [V]	balenie	artikel	RS	€
230	1	633 301	65	276,89

U = napätie (V)

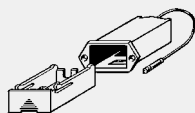
Zásobník na batérie

- pre nasledujúce produkty a použitie: konštrukčný rad od 04/2011

Vybavenie

zásobník na batérie, batéria 9 V

- obr. 7

Upozornenie

Vhodné aj pre Visign for Life model 8128.03 od 04/2011!

model 8350.113

U [V]	balenie	artikel	RS	€
9	1	633 295	65	117,23

U = napätie (V)

Kartušový ventil

- pre nasledujúce produkty a použitie: sifónová senzorová technika

- náhradný diel pre: pisoárová prestavbová súprava model 8121.020

- elektronika

- obr. 9

Upozornenie

Vhodné aj pre výbavovú súpravu Visign for Life 1 model 8128.2 a 8128.3 konštrukčný rad od 04/2011!

model 8350.115

balenie	artikel	RS	€
1	633 325	65	343,84

**PISOÁROVÉ SPLACHOVACIE SYSTÉMY
 INFRAČERVENÉ SPÚŠTANIE SPLACHOVANIA, KONŠTRUKČNÝ RAD DO 2014, VISIGN FOR MORE**

od konštrukčného radu 08/2007 až 2014, použité v:

Model Viegaswift 8128, 8128.33, 8127 a 8127.3

Model Viega Eco Plus 8164.5, 8144, 8145

Model Viega Mono 8328

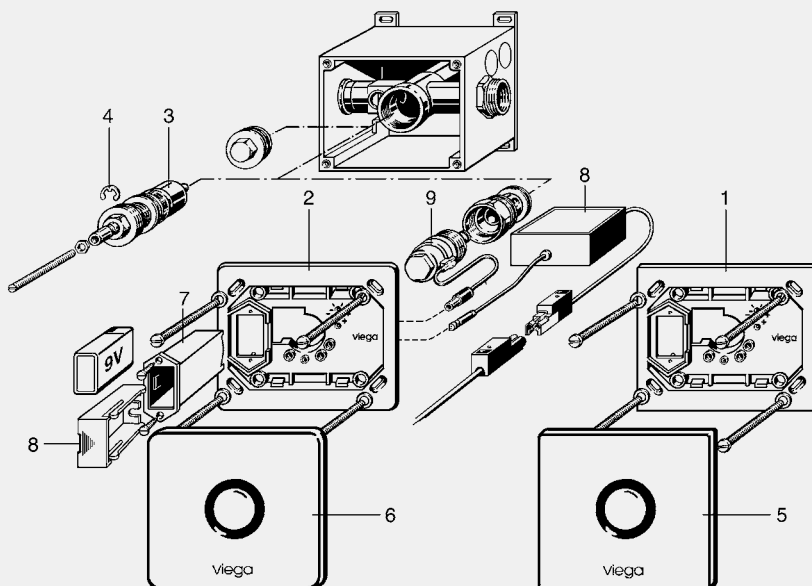

**Krycia doska
 Visign for More 100**
 - kov, sklo
 - obr. 5
model 8351.8

krycia doska	balenie	artikel	RS	€
hliník alpská biela	1	633 363	65	322,93
hliník pochrómovaný	1	633 233	65	345,90
hliník ušľachtilý mat	1	633 240	65	269,69
hliník farby ušľachtilej ocele	1	633 356	65	442,92
sklo číre/svetlošedé	1	633 370	65	363,40
sklo parsol/čierna	1	633 387	65	348,09
sklo číre/mätovo zelené	1	633 394*	65	420,18

* = dodávka len do vyčerpania skladových zásob



**Krycia doska
 Visign for More 103**
 - kov, sklo
 - obr. 6
model 8355.8

krycia doska	balenie	artikel	RS	€
hliník pochrómovaný	1	633 400	65	346,84
hliník ušľachtilý mat	1	633 417	65	273,06
hliník farby ušľachtilej ocele	1	633 424	65	445,42
sklo číre/svetlošedé	1	633 431	65	478,85
sklo parsol/čierna	1	633 448	65	555,25
sklo číre/mätovo zelené	1	633 455*	65	433,58

* = dodávka len do vyčerpania skladových zásob

Základný rám
Visign for More 100, 103

- pre nasledujúce produkty a použitie: infračervená elektronika * = dodávka len do vyčerpania skladových zásob
- 230 V/9 V, krycia doska Visign for More 100 z kovu alebo zo skla, krycia doska pre Visign for More 103 z kovu alebo skla

- plast

Vybavenie

ovládanie

- obr. 2

model 8350.123

	balenie	artikel	RS	€
	1	633 561*	65	543,00

T7

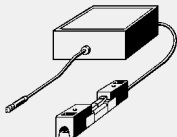
Napájací zdroj

- pre nasledujúce produkty a použitie: konštrukčný rad od 04/2011
- obr. 8

Upozornenie

Vhodné aj pre Visign for Life model 8128.03 od 04/2011!

model 8350.111

U [V]	balenie	artikel	RS	€
230	1	633 301	65	276,89

U = napätie (V)

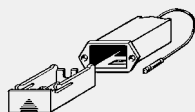
Zásobník na batérie

- pre nasledujúce produkty a použitie: konštrukčný rad od 04/2011

Vybavenie

zásobník na batérie, batéria 9 V

- obr. 7

Upozornenie

Vhodné aj pre Visign for Life model 8128.03 od 04/2011!

model 8350.113

U [V]	balenie	artikel	RS	€
9	1	633 295	65	117,23

U = napätie (V)

Kartušový ventil

- pre nasledujúce produkty a použitie: sifónová senzorová technika
- náhradný diel pre: pisoárová prestavbová súprava model 8121.020
- elektronika
- obr. 9

Upozornenie

Vhodné aj pre výbavovú súpravu Visign for Life 1 model 8128.2 a 8128.3 konštrukčný rad od 04/2011!

model 8350.115

	balenie	artikel	RS	€
	1	633 325	65	343,84

**PISOÁROVÉ SPLACHOVACIE SYSTÉMY
INFRAČERVENÉ SPÚŠŤANIE SPLACHOVANIA, KONŠTRUKČNÝ RAD OD 2015, VISIGN FOR MORE**

od konštrukčného radu 2015, použité v:
 Model Viegaswift 8128, 8128.33, 8127 a 8127.3
 Model Viega Eco Plus 8164.5, 8144, 8145
 Model Viega Mono 8328

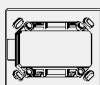
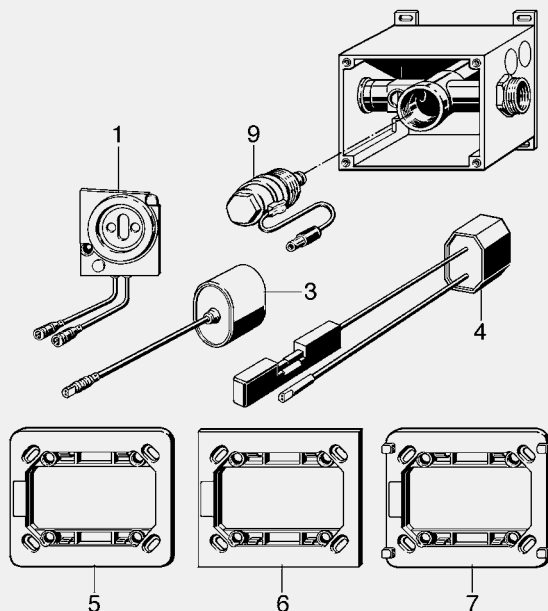

**Základný rám
Visign for More 100**

- pre nasledujúce produkty a použitie: infračervená elektronika 230 V/6 V, krycia doska pre Visign for More 100 zo skla
- plast
- obr. 6

model 8350.126

	balenie	artikel	RS	€
	1	731 793	65	58,18

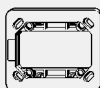

**Základný rám
Visign for More 103**

- pre nasledujúce produkty a použitie: infračervená elektronika 230 V/6 V, krycia doska pre Visign for More 100 z kovu, krycia doska pre Visign for More 103 z kovu alebo skla
- plast
- obr. 5

model 8350.127

	balenie	artikel	RS	€
	1	731 809	65	58,18

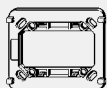
Základný rám
Visign for Public

- pre nasledujúce produkty a použitie: infračervená elektronika 230 V/6 V, krycia doska pre Visign for Public z kovu
- plast
- obr. 7

model 8350.128

	balenie	artikel	RS	€
	1	731 816	65	58,18

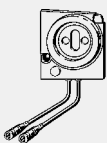
Ovládanie

- pre nasledujúce produkty a použitie: konštrukčný rad od 2015, infračervené spúšťanie splachovania
- pre použitie s nasledujúcimi produktmi: základný rám Visign for More 100 model 8350.126, základný rám Visign for More 103 model 8350.127, základný rám Visign for Public model 8350.128
- plast
- spúšťanie splachovania spredu
- obr. 1

model 8351.10

	balenie	artikel	RS	€
	1	731 779	65	413,90

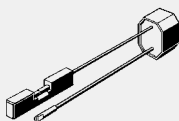
Napájací zdroj

- pre nasledujúce produkty a použitie: konštrukčný rad od 2015
- náhradný diel pre: výbavová súprava Visign for More 100 model 8351.65, výbavová súprava Visign for More 103 model 8355.65, výbavová súprava Visign for Public model 8326.65
- obr. 4

model 8350.12

	balenie	artikel	RS	€
	1	731 762	65	215,76

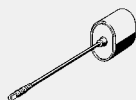
Zásobník na batérie

- pre nasledujúce produkty a použitie: konštrukčný rad od 2015
- náhradný diel pre: výbavová súprava Visign for More 100 model 8351.65, výbavová súprava Visign for More 103 model 8355.65, výbavová súprava Visign for Public model 8326.55
- obr. 3

model 8351.11

	balenie	artikel	RS	€
	1	731 786	65	124,91

Kartušový ventil

- pre nasledujúce produkty a použitie: sifónová senzorová technika
- náhradný diel pre: pisoárová prestavbová súprava model 8121.020
- elektronika
- obr. 9

Upozornenie

Vhodné aj pre výbavovú súpravu Visign for Life 1 model 8128.2 a 8128.3 konštrukčný rad od 04/2011!

model 8350.115

	balenie	artikel	RS	€
	1	633 325	65	343,84

PISOÁROVÉ SPLACHOVACIE SYSTÉMY
VYSOKOFREKVENČNÉ RADAROVÉ SPÚŠŤANIE SPLACHOVANIA, KONŠTRUKČNÝ RAD 09/2007
AŽ 02/2009

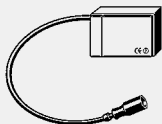

Vysokofrekvenčný radarový senzor

- pre nasledujúce produkty a použitie: vysokofrekvenčný radarový splachovací systém 230 V/9 V

model 8128.12

	balenie	artikel	RS	€
	1	619 558	65	349,39

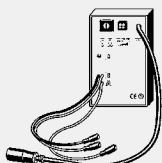

Vysokofrekvenčné radarové ovládanie

- pre nasledujúce produkty a použitie: vysokofrekvenčný radarový splachovací systém 230 V/9 V

model 8128.13

	balenie	artikel	RS	€
	1	619 565	65	479,89

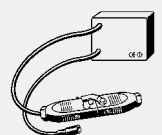

Napájací zdroj 230 V

- pre nasledujúce produkty a použitie: vysokofrekvenčný radarový splachovací systém

model 8128.14

	balenie	artikel	RS	€
	1	619 589	65	197,72

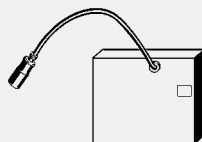

Zásobník na batérie

- pre nasledujúce produkty a použitie: vysokofrekvenčný radarový splachovací systém 9 V
 - pre použitie s nasledujúcimi produktmi: vysokofrekvenčné radarové ovládanie model 8128.13

Vybavenie

batéria 9 V

model 8128.15

U [V]	balenie	artikel	RS	€
9	1	619 572	65	135,17

U = napätie (V)

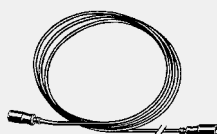

Senzorový kábel

- pre nasledujúce produkty a použitie: spojenie vysokofrekvenčného radarového senzora s vysokofrekvenčným radarovým ovládaním
 - pre použitie s nasledujúcimi produktmi: vysokofrekvenčné radarové ovládanie model 8128.13, vysokofrekvenčný radarový senzor model 8128.12

model 8128.18

LK	balenie	artikel	RS	€
1000	1	632 847*	65	89,69
5000	1	633 257	65	115,88

LK = dĺžka kábla

* = dodávka len do vyčerpania skladových zásob



Kartušový ventil

- pre nasledujúce produkty a použitie: konštrukčný rad do 03/2011
 - pre použitie s nasledujúcimi produktmi: základný rám Visign for Life 1 model 8128.40
 - plast
 - elektronika, spúšťanie splachovania spredu
 - obr. 2

model 8128.41

	balenie	artikel	RS	€
	1	423 667*	65	228,93

* = dodávka len do vyčerpania skladových zásob

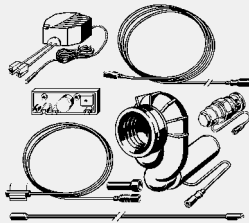
PISOÁROVÉ SPLACHOVACIE SYSTÉMY
SIFÓNOVÁ SENZOROVÁ TECHNIKA, KONŠTRUKČNÝ RAD OD 09/2009

Pisoárová prestavbová súprava

- pre nasledujúce produkty a použitie: prestavba radarová elektronika Viega konštrukčný rad od 2003 – 2007 na sensorovú techniku pisoárových sifónov
- vo výbave: magnetický kolík model 8350.25
- bezdotykové

Vybavenie

ovládanie pre sifónovú sensorovú techniku, kartušový ventil elektronický, odsávacia tvarovka vrát. senzora, napájací zdroj, spájací kábel ovládanie – senzor, spájací kábel ovládanie – napájací zdroj, kontakt Reed

Technické údaje

sieťové napätie 100–240 V AC/50–60 Hz
model 8121.020

	balenie	artikel	RS	€
	1	669 720	65	983,95

Ovládanie pisoáru

- pre nasledujúce produkty a použitie: sifónová sensorová technika
- náhradný diel pre: pisoárová prestavbová súprava model 8121.020

model 8121.21

	balenie	artikel	RS	€
	1	655 846	65	517,91

Kartušový ventil

- pre nasledujúce produkty a použitie: sifónová sensorová technika
- náhradný diel pre: pisoárová prestavbová súprava model 8121.020
- elektronika
- obr. 9

Upozornenie

Vhodné aj pre výbavovú súpravu Visign for Life 1 model 8128.2 a 8128.3 konštrukčný rad od 04/2011!

model 8350.115

	balenie	artikel	RS	€
	1	633 325	65	343,84

Odsávacia tvarovka

- pre nasledujúce produkty a použitie: pisoárové nádoby, splachovacie množstvo 1 – 4 l, sifónová sensorová technika
- náhradný diel pre: pisoárová prestavbová súprava model 8121.020
- plast

Vybavenie

odtok vodorovný, zápachový uzáver, chlopňové tesnenie, senzor

kontrola kvality podľa DIN 19541

model 3233.4

DN	balenie	artikel	RS	€
50	1	654 269	10	221,82

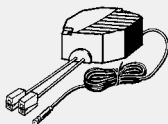
Napájací zdroj

- náhradný diel pre: ovládacia doska Visign for Public 5 model 8326.16, ovládacia doska Visign for Public 6 model 8326.15, pisoárová prestavbová súprava model 8121.020, senzitivná ovládacia doska Visign for Care model 8352.21, senzitivná ovládacia doska Visign for More 100 model 8352.11, senzitivná ovládacia doska Visign for More 103 model 8355.11, spúšťanie splachovania WC model 8350.31, 8350.32, 8350.34

Technické údaje

sieťové napätie 100–240 V AC/50–60 Hz

model 8350.11

L	balenie	artikel	RS	€
1100	1	633 332	65	205,18

L = dĺžka

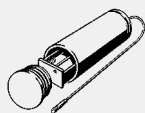
Zásobník na batérie

- náhradný diel pre: senzitivná ovládacia doska Visign for More 100 model 8352.12, senzitivná ovládacia doska Visign for More 103 model 8355.12
- pre použitie s nasledujúcimi produktmi: ovládacia doska Visign for Public 5 model 8326.16, ovládacia doska Visign for Public 6 model 8326.15, spúšťanie splachovania WC model 8350.31, 8350.32, 8350.34

- plast

Vybavenie

4 batérie Mignon AA

model 8350.13

U [V]	balenie	artikel	RS	€
6	1	633 318	65	108,24

U = napätie (V)

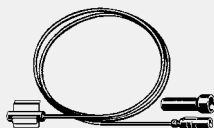
Programovacia súprava

- pre nasledujúce produkty a použitie: zmena nastavenia splachovania alebo aktivácia funkcie Viega Hygiene+
- náhradný diel pre: pisoárová prestavbová súprava model 8121.020
- pre použitie s nasledujúcimi produktmi: spúšťanie splachovania WC model 8350.31, 8350.32, 8350.34
- vo výbave: magnetický kolík model 8350.25

Vybavenie

držiak

model 8350.26

L	balenie	artikel	RS	€
500	1	664 053	65	64,21

L = dĺžka

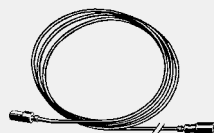
Senzorový kábel

- náhradný diel pre: pisoárová prestavbová súprava model 8121.020

model 8121.22

LK	balenie	artikel	RS	€
3000	1	655 839	65	60,78

LK = dĺžka kábla

Predlžovací kábel

- pre nasledujúce produkty a použitie: napájací zdroj a ovládanie alebo kontakt Reed a ovládanie, odtok/prepad s elektrickým pohonom
- náhradný diel pre: pisoárová prestavbová súprava model 8121.020
- pre použitie s nasledujúcimi produktmi: napájací zdroj model 8350.11, 8350.12, ovládanie pisoáru model 8121.21, programovacia súprava model 8350.26, Multiplex Trio F-odtok/prepad model 6148.1, Rotaplex Trio F-odtok/prepad model 6148.2

model 8352.690

LK	balenie	artikel	RS	€
2000	1	628 505	65	30,06

LK = dĺžka kábla

Magnetický kolík

- náhradný diel pre: pisoárová prestavbová súprava model 8121.020, senzitivná ovládacia doska Visign for Care model 8352.21, senzitivná ovládacia doska Visign for More 100 model 8352.11, 8352.12, senzitivná ovládacia doska Visign for More 103 model 8355.11, 8355.12

model 8350.25

	balenie	artikel	RS	€
	1	663 841*	65	22,27

* = dodávka len do vyčerpania skladových zásob

PRÍTOKOVÉ PRÍSLUŠENSTVO PRE PISOÁRE

Zásuvný kus

- pre nasledujúce produkty a použitie: postranný prítok pisoáru
- mosadz

model 8019.21

L	R	balenie	artikel	RS	€
90	½	1	308 551	65	6,27

L = dĺžka

Tesnenie

- pre nasledujúce produkty a použitie: postranný prítok pisoáru
- guma

model 8019.22

	balenie	artikel	RS	€
	1	308 568	65	2,06

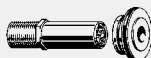
Pisoárová prívodná armatúra

- pre nasledujúce produkty a použitie: ventilová jednotka nainštalovaná vo väčšej vzdialenosti (> 2 m) pri pisoároch s prívodom zozadu, G½x45, postranný prítok pisoáru
- mosadz

Vybavenie

zamedzovač spätného toku, Ø spojky 32 – 38 mm plast

model 8128.47

	balenie	artikel	RS	€
	1	463 007	65	37,89

WC PRÍTOKOVÉ PRÍSLUŠENSTVO

Škrtiaci ventil

- pre nasledujúce produkty a použitie: redukcia splachovacieho toku, podomietková splachovacia nádržka 2C, podomietková splachovacia nádržka 2H, podomietková splachovacia nádržka Standard 2S, konštrukčná výška 1130 mm
- plast

Vybavenie

škrtiaci ventil

model 8310.93

	balenie	artikel	RS	€
	1	758 851	65	11,45

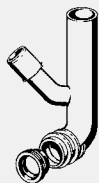
Oblúk splachovacej rúrky

- pre nasledujúce produkty a použitie: podomietková splachovacia nádržka 2H, podomietková splachovacia nádržka Standard 2S
- nevhodné pre Viega Mono-WC blok model 8310.2
- plast

Vybavenie

prípojka na ventilátor

model 8310.26

L	balenie	artikel	RS	€
285	1	610 883	65	41,87

L = dĺžka

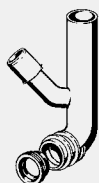
Oblúk splachovacej rúrky

- pre použitie s nasledujúcimi produktmi: Viega Mono-WC blok model 8310.2
- plast

Vybavenie

prípojka na ventilátor

model 8310.78

L	balenie	artikel	RS	€
285	1	476 663	65	30,90

L = dĺžka

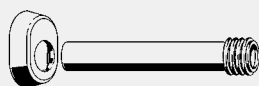
Súprava splachovacej rúrky

- pre nasledujúce produkty a použitie: spojenie medzi podomietkovým splachovacím obličkom a WC stojaceho na podlahe

- plast

model 8310.79

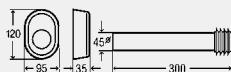

L	Ø	balenie	artikel	RS	€
300	45	1	495 169	65	16,72

L = dĺžka

Splachovacia rúrka

- plast

- bez: spojka splachovacej rúrky

model 3817.5

d	L	balenie	artikel	RS	€
45	400	1	312 664	71	3,55

L = dĺžka

PRÍSLUŠENSTVO

Prestavbová súprava

- pre nasledujúce produkty a použitie: podomietková splachovacia nádržka 2H, prestavba na 4,5 l plné splachovacie množstvo a cca 3 l čiastočné splachovacie množstvo

- plast

Vybavenie

držiak, duté teleso

model 8000.45

	balenie	artikel	RS	€
	1	685 027	65	26,65

Prestavbová súprava

- pre nasledujúce produkty a použitie: podomietková splachovacia nádržka 1F (8 cm), prestavba na 4,5 l plné splachovacie množstvo a cca 3 l čiastočné splachovacie množstvo

- plast

Vybavenie

držiak, duté teleso

model 8008.45

	balenie	artikel	RS	€
	1	685 041*	65	24,47

* = dodávka len do vyčerpania skladových zásob

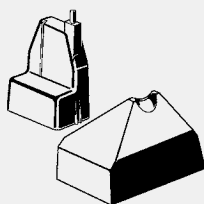
Prestavbová súprava

- pre nasledujúce produkty a použitie: podomietková splachovacia nádržka 2L, prestavba na 4,5 l plné splachovacie množstvo a cca 3 l čiastočné splachovacie množstvo

- plast

Vybavenie

duté teleso

model 8038.45

	balenie	artikel	RS	€
	1	685 034	65	38,56

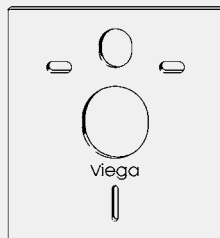
Zvukoizolačná doska WC

- pre nasledujúce produkty a použitie: redukcia prenosu hluku na priľahlú stenu

- plast

model 8310.51

vyhotovenie	balenie	artikel	RS	€
biela alpská	1	575 168	65	6,44

Zvukoizolačná súprava

- pre nasledujúce produkty a použitie: redukcia prenosu hluku upevnenia prvku Viega Eco alebo predstavenovej montáže Steptec, redukcia prenosu hluku na priľahlú stenu
- pre použitie s nasledujúcimi produktmi: Steptec-montážna kolajnica model 8401, Viega Eco Plus-upevňovacia súprava model 8173
- guma

Vybavenie

10 zvukoizolačných súprav (montáž na stenu a podlahu)

model 8310.52

ks	balenie	artikel	RS	€
10	1	636 395	65	52,40

ks = počet v súprave



Spona

- pre nasledujúce produkty a použitie: zavedenie prázdnej rúry do podomietkovej splachovacej nádržky 2H
- plast

model 8310.50

balenie	artikel	RS	€
1	637 132	65	10,87

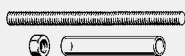
T7

Upevňovacia súprava

- pre nasledujúce produkty a použitie: WC

Vybavenie

závitové tyče M12x160 mm, závitové matice M12, skrutky s hmoždinkou, návrtavacie skrutky

model 8310.66

balenie	artikel	RS	€
1	633 264	65	15,84

Upevňovacia súprava

- pre nasledujúce produkty a použitie: umývadlo

Vybavenie

závitové tyče M10x120 mm, upevňovacie spony M10, matice s nákrúžkom M10, skrutky s hmoždinkou, chlopňové tesnenie 40/30, návrtavacie skrutky

model 8310.67

balenie	artikel	RS	€
1	633 271	65	34,96

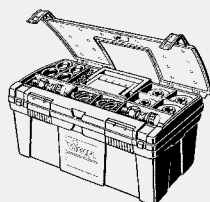

Servisná súprava

- pre nasledujúce produkty a použitie: podomietková splachovacia nádržka 1H, podomietková splachovacia nádržka 1L, podomietková splachovacia nádržka 1C, podomietková splachovacia nádržka 1F (8 cm), podomietková splachovacia nádržka 2H, podomietková splachovacia nádržka 2L, podomietková splachovacia nádržka 2C

model 8310.92

L	B	H	balenie	artikel	RS	€
510	260	245	1	638 153	65	700,49

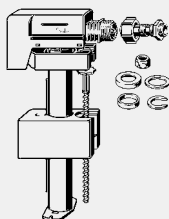
 L = dĺžka
 B = šírka
 H = výška

SÚPRAVY PLNIAČICH VENTILOV PRE SPLACHOVACIE NÁDRŽKY POD OMIETKU/NA OMIETKU

Súprava plniaceho ventilu

- pre nasledujúce produkty a použitie: splachovacie nádržky na ometku rôznych výrobcov
- plast

Vybavenie

plniaci ventil, pripojovacie príslušenstvo
model 8310.76

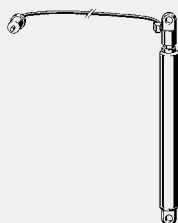
	balenie	artikel	RS	€
	1	759 261	65	43,10

INDIVIDUÁLNE VÝŠKOVO PRESTAVITELNÉ WC PRVKY

Plynový tlakový piest

- pre nasledujúce produkty a použitie: keramika do 28 kg
- náhradný diel pre: Viega Eco Plus-WC prvok model 8161.22

- oceľ
- hydraulické spúšťanie

model 8174.1

L	balenie	artikel	RS	€
380	1	713 669	65	369,78

L = dĺžka

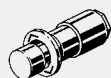
Tlačidlo

- iba v spojení s: krycia doska model 8356.8, Viega Eco Plus-WC prvok model 8161.22

- mosadz pochrómovaná
- hydraulické spúšťanie

Vybavenie

rozeta

model 8356.9

	balenie	artikel	RS	€
	1	736 934	65	106,09

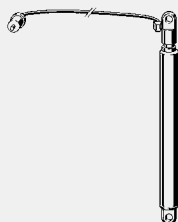
INDIVIDUÁLNE VÝŠKOVO PRESTAVITELNÉ UMÝVADLOVÉ PRVKY

Plynový tlakový piest

- iba v spojení s: Viega Eco Plus-umývadlový prvok model 8164.21

- oceľ
- hydraulické spúšťanie

model 8172.1

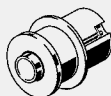
	balenie	artikel	RS	€
	1	736 927	65	200,85

Tlačidlo

- iba v spojení s: Viega Eco Plus-umývadlový prvok model 8164.21
- mosadz pochrómovaná
- hydraulické spúšťanie

Vybavenie

rozeta

model 8064.10

	balenie	artikel	RS	€
	1	736 941	65	225,91

PODOMIETKOVÝ PRIPOJOVACÍ BOX

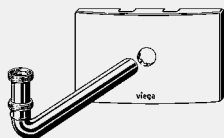
**Krycia doska
pre podomietkový pripájací box**

- pre použitie s nasledujúcimi produktmi: krycia doska model 8064.22, umývadlový modul s podomietkovým pripájacím boxom model 8055.5, Viega Eco Plus-umývadlový prvok s podomietkovým pripájacím boxom model 8168, Viega Mono-podomietkový pripojovací box model 8314

- plast pochrómovaný

Vybavenie

krycia doska plast pochrómovaný pre podomietkový pripájací box, 2 dvojité šróbenia priame so svorným šróbením pre medenú rúru d10, 2 pripojovacie rúrky chrómované d10, odtokový oblúk 300 mm mosadz pochrómovaná, nastaviteľná rúrka chrómovaná mosadz

model 8314.5

L	B	vyhotovenie	balenie	artikel	RS	€
170	264	pochrómované	1	734 848	65	107,82

L = dĺžka

B = šírka

**ODVODŇOVACIE PRÍSLUŠENSTVO
ODBOČKY, PRIPOJOVACIE OBLÚKY**

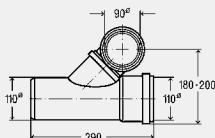
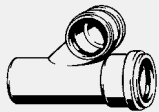

Odbočka

- pre nasledujúce produkty a použitie: radová montáž WC
- nevhodné pre Viega Eco-WC prvok model 8180.26
- plast
- výškovo redukované

Vybavenie

prípojacie oblúky WC s drážkou na upevnenie do predstenovej svorky WC, tesnenia
model 8092

DN1	DN2	DN3	balenie	artikel	RS	€
100	90	100	1	284 497	75	71,50

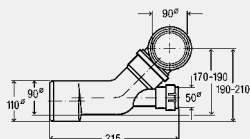
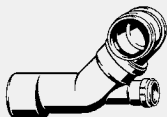

Odbočka

- pre nasledujúce produkty a použitie: radová montáž WC, radová montáž umývadli
- nevhodné pre Viega Eco-WC prvok model 8180.26
- plast
- výškovo redukované

Vybavenie

prípojacie oblúky WC s drážkou na upevnenie do predstenovej svorky WC, tesnenia
model 8093

DN1	DN2	DN3	balenie	artikel	RS	€
100	90	50	1	284 503	75	62,37

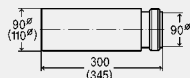

Pripojovací kus

- pre nasledujúce produkty a použitie: vodorovná prípojka z WC prvku, zváranie s PE rúrou, zastrčenie do vedenia odvádzajúceho vodu
- plast

Vybavenie

prípojacia rúrka WC s drážkou na upevnenie do predstenovej svorky WC, tesnenie
model 8091

DN1	DN2	L	balenie	artikel	RS	€
90	90	300	1	684 150	75	38,68
90	100	345	1	293 987	75	44,71

L = dĺžka

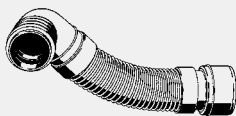

Pripojovací oblúk 90°

- PE
- pružný, DN90, hĺbkovo prestavitelný

Vybavenie

prechodový kus excentrický DN90/100 z PE, drážka na upevnenie do predstenovej svorky WC, tesnenie
model 8095

L	balenie	artikel	RS	€
380–460	1	713 744	65	168,42
460–630	1	713 737	65	173,16

L = dĺžka



Pripojovací oblúk 90°

- pre nasledujúce produkty a použitie: WC, zváranie s PE rúrou, zastrčenie do vedenia odvádzajúceho vodu
- plast

Vybavenie

drážka na upevnenie do predstenovej svorky WC, tesnenie

model 3816

d1	d2	L1	L2	DN	balenie	artikel	RS	€
90	90	235	75	90	1	326 609	71	23,40
90	110	210	85	90	1	296 032	71	23,40
110	110	300	85	100	10	107 048	71	23,40

L1 = dĺžka

L2 = dĺžka

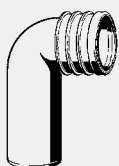
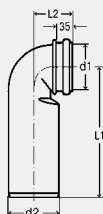

Pripojovací oblúk 90°

- PP
- hĺbkovo prestaviteľný

Vybavenie

drážka na upevnenie do predstenovej svorky WC, tesnenie

model 3816.1

DN	balenie	artikel	RS	€
90	1	440 244	71	43,10

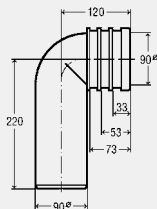

Pripojovací oblúk 90°

- pre použitie s nasledujúcimi produktmi: Viega Mono-WC blok model 8310.2
- PP

Vybavenie

drážka na upevnenie do predstenovej svorky WC, tesnenie

model 3816.3

d1	d2	L1	L2	balenie	artikel	RS	€
90	90	210	85	1	683 726	71	26,15

L1 = dĺžka

L2 = dĺžka

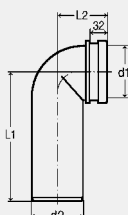



Pripojovací oblúk 90°

- pre nasledujúce produkty a použitie: zváranie s PE rúrou, zastrčenie do vedenia odvádzajúceho vodu
- PE

Vybavenie

drážka na upevnenie do predstenovej svorky WC, tesnenie

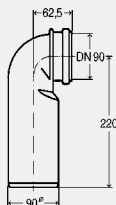
model 3816.8



DN	balenie	artikel	RS	€
90	1	662 738	65	29,09

Redukčný kus

- pre nasledujúce produkty a použitie: odtokový oblúk DN90
- PP

Vybavenie

tesnenie

model 3816.2

DN1	DN2	balenie	artikel	RS	€
90	100	1	440 459	71	21,39

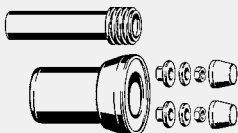
**ODVODŇOVACIE PRÍSLUŠENSTVO
PRIPOJOVACIE SÚPRAVY**

Pripojovacia súprava
Vybavenie

splachovacia rúrka s napojením 45x230 mm, prípojné hrdlo WC s chlopňovým tesnením, montážna súprava (krycie príslušenstvo biele)

model 8010.27

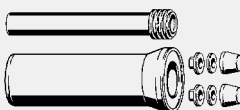
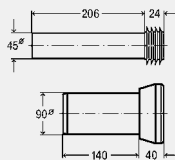
DN	balenie	artikel	RS	€
90	1	308 414	75	16,65

Pripojovacia súprava

- plast

Vybavenie

splachovacia rúrka s napojením 45x400 mm, pripojovacia rúrka WC s chlopňovým tesnením, montážna súprava (krycie príslušenstvo biele)

Upozornenie

Splachovacia rúrka bez napojenia: produktová skupina Náhradné diely/príslušenstvo pre odvodnenie (model 3817.5)!

model 3817.819

DN	L	balenie	artikel	RS	€
90	400	1	654 474	71	57,62

L = dĺžka

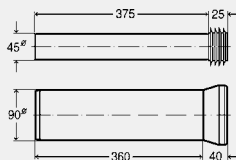

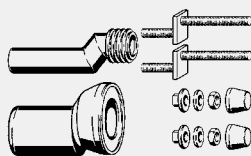

Prípojacia súprava

- pre nasledujúce produkty a použitie: výškové vyrovnanie až do 25 mm
- plast

Vybavenie

splachovacia rúrka s napojením, prípojné hrdlo WC s chlopňovým tesnením, závitové tyče

Upozornenie

Bez záruky; môže viesť k redukovanému, nenormalizovanému splachovaciemu a odtokovému výkonu!

model 8094

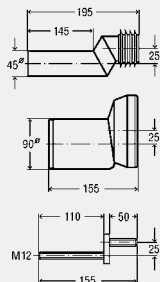

DN	balenie	artikel	RS	€
90	1	344 382	75	189,90

T7

**ODVODŇOVACIE PRÍSLUŠENSTVO
PREDSADENÉ OBLÚKY**



Predsadený oblúk 90°

- pre nasledujúce produkty a použitie: predsadenie rúrky počas výstavby podlahy, všetky materiály rúr na odpadovú vodu
- nevhodné pre: WC keramika 4,5 l
- PP

Vybavenie

chlopňové tesnenie, profilové tesnenie

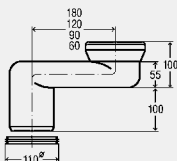

model	DN	predsadenie	balenie	artikel	RS	€
8090	100	180	1	294 885	75	47,97
8090.1	100	120	1	340 780	75	47,97
8090.2	100	90	1	484 354	75	47,97
8090.3	100	60	1	484 361	75	47,97

**ODVODŇOVACIE PRÍSLUŠENSTVO
ODTOKOVÉ OBLÚKY**



Odtokový oblúk 90°

- pre nasledujúce produkty a použitie: zabudovanie umývadlového modulu alebo umývadlového prvku Viega Eco Plus pri hĺbke kovovej konštrukcie 75 mm
- PP
- hĺbkovo redukovaný

Vybavenie

drážka na upevnenie do predstenej svorky umývadla

model 8113.21

DN	balenie	artikel	RS	€
40/50	1	331 160	75	10,55



Odtokový oblúk 90°

- pre nasledujúce produkty a použitie: upevnenie pomocou nosiča armatúry alebo predstenového bloku pre armatúry na omietku Viega Mono
- pre použitie s nasledujúcimi produktmi: nosič armatúry model 8062.1, 8063.3, 8073
- plast

Vybavenie

držiak, umývadlová predstenová svorka, gumová vsuvka DN40/30, zátka
model 2125.9

DN	balenie	artikel	RS	€
40/50	1	329 730	78	15,80