



IVAR-TT
ČERPAČÍ TECHNIKA

CENNÍK 2018

PLASTOVÉ NÁDOBY NA VODU



Platí od 3. 4. 2018, ceny bez DPH



Všeobecný popis :

Plastové nádoby vhodné k predzásobeniu objektu pitnou alebo dažďovou vodou pre ich ďalšie využitie. Môžu slúžiť ako retenčné nádrže pre posilňovacie stanice či pre ďalšie úpravy vody vstupujúce do rozvodou v objekte.

Vlastnosti :

- Rozsah teploty: od -50 °C až do +60 °C
- Vyhotovenie: samonosné
- Materiál: polyetylénový monoblok
- Hygienický atest

IVAR.ELCHU

 Určené pre podzemnú inštaláciu

 Vhodné pre pitnú vodu

 Vhodné pre kvapaliny iné ako voda (nutná konzultácia s dodávateľom)

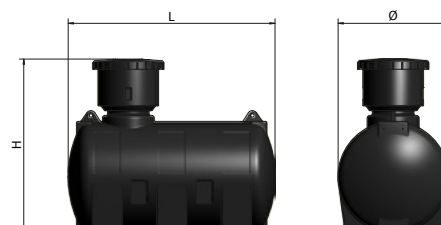

od **518,00 €**



kód	typ	objem (l)	priemer (Ø)	výška (H)	dĺžka (L)	cenniková cena
A590062	IVAR.ELCHU-1000	1000	915	1415	1720	518,00 €
A590070	IVAR.ELCHU-2000	2000	1300	1800	1700	744,00 €

IVAR.RAIN SYSTEM

 Určené pre podzemnú inštaláciu

 Nie je vhodné pre pitnú vodu

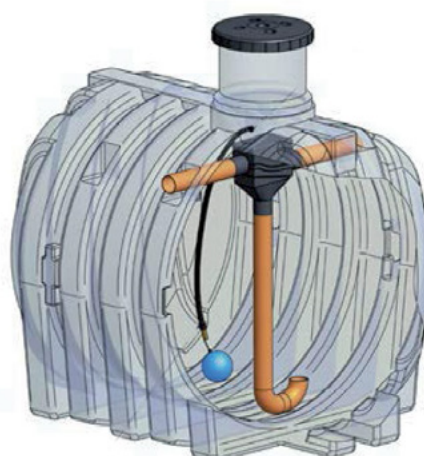

 Určené pre zadržiavanie dažďovej vody

od **1 427,00 €**



kód	typ	objem (l)	priemer (Ø)	výška (H)	dĺžka (L)	cenniková cena
A520074	IVAR.RAIN BASIC CU 3000-B	3000	1585	1870	1920	1 427,00 €
A520080	IVAR.RAIN BASIC CU 5000-B	5000	1860	2150	2380	2 210,00 €
A520092	IVAR.RAIN BASIC CU 10000-B	10000	2130	2225	3410	4 416,00 €

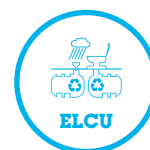
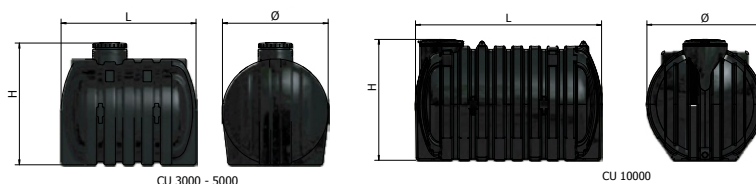

IVAR.ELCU

-  **Určené pre podzemnú inštaláciu**
-  **Vhodné pre pitnú vodu**
-  **Vhodné pre kvapaliny iné ako voda (nutná konzultácia s dodávateľom)**



kód	typ	objem (l)	priemer (Ø)	výška (H)	dĺžka (L)	cenniková cena
1720551	IVAR.ELCU-3000	3000	1585	1870	1920	924,00 €
1720557	IVAR.ELCU-5000	5000	1860	2150	2380	1 583,00 €
1720563	IVAR.ELCU-10000	10000	2130	2225	3410	3 390,00 €

IVAR.ELMU

-  **Určené pre podzemnú inštaláciu**
-  **Vhodné pre pitnú vodu**
-  **Vhodné pre kvapaliny iné ako voda (nutná konzultácia s dodávateľom)**

od **5 961,00 €**



kód	typ	objem (l)	priemer (Ø)	výška (H)	dĺžka (L)	cenniková cena
A630015	IVAR.ELMU-15000	15000	2100	2200	5370	5 961,00 €
A630020	IVAR.ELMU-20000	20000	2100	2200	7000	9 127,00 €
A630025	IVAR.ELMU-25000	25000	2100	2200	8650	10 157,00 €
A630030	IVAR.ELMU-30000	30000	2100	2200	10250	13 249,00 €
A630035	IVAR.ELMU-35000	35000	2100	2200	11900	15 311,00 €
A630040	IVAR.ELMU-40000	40000	2100	2200	13500	17 517,00 €

IVAR.ELCHO



Určené pre nadzemnú inštaláciu



Vhodné pre pitnú vodu



Vhodné pre kvapaliny iné ako voda
(nutná konzultácia s dodávateľom)

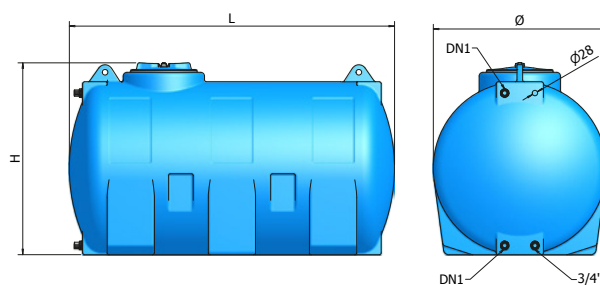

od **147,00 €**



kód	typ	objem (l)	priemer (Ø)	výška (H)	dĺžka (L)	pripojenie	cenniková cena
A580051	IVAR.ELCHO-300	300	625	705	1100	1"	147,00 €
A580055	IVAR.ELCHO-500	500	720	800	1500	1"	249,00 €
A580059	IVAR.ELCHO-750	750	820	900	1580	5/4"	271,00 €
A580062	IVAR.ELCHO-1000	1000	915	995	1720	5/4"	317,00 €
A580067	IVAR.ELCHO-1500	1500	1155	1255	1630	6/4"	429,00 €
A580070	IVAR.ELCHO-2000	2000	1300	1400	1700	6/4"	541,00 €
A580074	IVAR.ELCHO-3000	3000	1450	1550	2000	6/4"	809,00 €
A580080	IVAR.ELCHO-5000	5000	1740	1840	2310	2"	1 259,00 €

IVAR.ELCP



Určené pre nadzemnú inštaláciu



Vhodné pre pitnú vodu



Vhodné pre kvapaliny iné ako voda
(nutná konzultácia s dodávateľom)

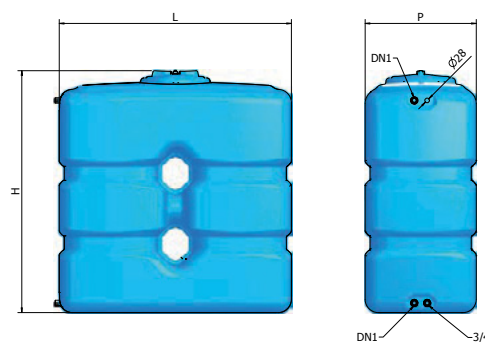

od **236,00 €**



kód	typ	objem (l)	výška (H)	dĺžka (L)	šírka (P)	pripojenie	cenniková cena
1720435	IVAR.ELCP-500	500	1060	840	700	1"	236,00 €
1720439	IVAR.ELCP-800	800	1320	1290	670	1"	354,00 €
1720442	IVAR.ELCP-1000	1000	1420	1400	670	1"	401,00 €
A640070	IVAR.ELCPN-2000	2000	1900	2050	695	6/4"	813,00 €

IVAR.ELCV

 **Určené pre nadzemnú inštaláciu**

 Vhodné pre pitnú vodu

 Vhodné pre kvapaliny iné ako voda (nutná konzultácia s dodávateľom)

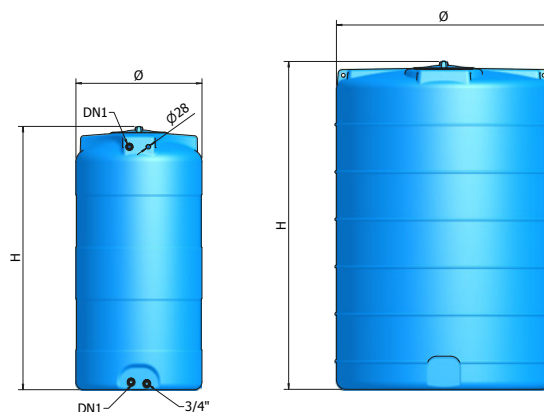

od **134,00 €**



kód	typ	objem (l)	priemer (Ø)	výška (H)	pripojenie	cenniková cena
A510051	IVAR.ELCV-300	300	630	1170	1"	134,00 €
A510055	IVAR.ELCV-500	500	700	1460	1"	192,00 €
A510059	IVAR.ELCV-750	750	800	1680	5/4"	271,00 €
A510062	IVAR.ELCV-1000	1000	800	2180	5/4"	317,00 €
A510067	IVAR.ELCV-1500	1500	1060	1920	6/4"	408,00 €
A510070	IVAR.ELCV-2000	2000	1200	2015	6/4"	452,00 €
A510074	IVAR.ELCV-3000	3000	1470	2050	6/4"	630,00 €
A510080	IVAR.ELCV-5000	5000	1790	2210	2"	925,00 €

IVAR.ELSSC

 **Určené pre nadzemnú inštaláciu**

 Vhodné pre pitnú vodu

 Vhodné pre kvapaliny iné ako voda (nutná konzultácia s dodávateľom)

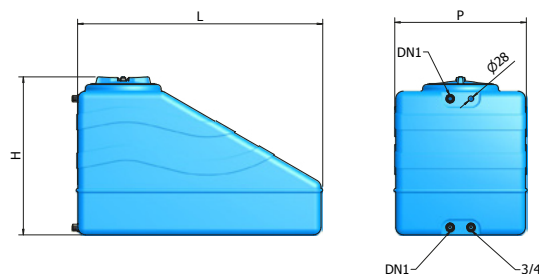

od **170,00 €**



kód	typ	objem (l)	výška (H)	dĺžka (L)	šírka (P)	pripojenie	cenniková cena
A600051	IVAR.ELSSC-300	300	680	1150	610	1"	170,00 €
A600055	IVAR.ELSSC-500	500	850	1300	700	1"	262,00 €

IVAR.ELCB

 Určené pre nadzemnú inštaláciu

 Vhodné pre pitnú vodu

 Vhodné pre kvapaliny iné ako voda (nutná konzultácia s dodávateľom)



od **72,00 €**

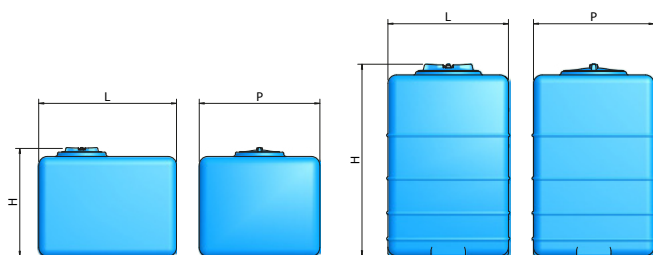

CB 100 + 500

CBA 500

kód	typ	objem (l)	výška (H)	dĺžka (L)	šírka (P)	cenniková cena
1720624	IVAR.ELCB-100	100	575	500	500	72,00 €
1720629	IVAR.ELCB-200	200	625	700	600	111,00 €
1720633	IVAR.ELCB-300	300	655	800	700	137,00 €
A530055	IVAR.ELCB-500	500	770	1066	716	193,00 €
A530056	IVAR.ELCBA-500	500	1120	716	716	215,00 €

IVAR.ELBC

 Určené pre nadzemnú inštaláciu

 Vhodné pre pitnú vodu

 Vhodné pre kvapaliny iné ako voda (nutná konzultácia s dodávateľom)

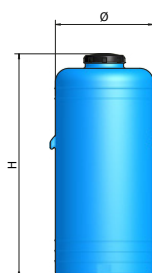

od **59,00 €**

kód	typ	objem (l)	priemer (Ø)	výška (H)	cenniková cena
A570035	IVAR.ELBC-60	60	380	650	59,00 €
A570038	IVAR.ELBC-100	100	460	710	72,00 €
A570043	IVAR.ELBC-150	150	460	1025	87,00 €
A570047	IVAR.ELBC-200	200	575	895	114,00 €
A570049	IVAR.ELBC-250	250	575	1090	131,00 €
A570051	IVAR.ELBC-300	300	575	1290	162,00 €

IVAR.ELPA

 Určené pre nadzemnú inštaláciu

 Vhodné pre pitnú vodu

 Vhodné pre kvapaliny iné ako voda (nutná konzultácia s dodávateľom)

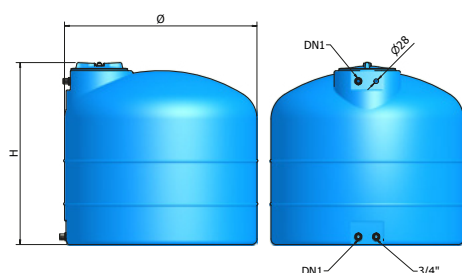



od **114,00 €**



kód	typ	objem (l)	priemer (Ø)	výška (H)	pripojenie	cenniková cena
A560051	IVAR.ELPA-300	300	770	820	1"	114,00 €
A560055	IVAR.ELPA-500	500	915	950	1"	165,00 €
A560059	IVAR.ELPA-750	750	1060	1045	1" 1/4	211,00 €
A560062	IVAR.ELPA-1000	1000	1205	1125	1" 1/4	258,00 €
A560067	IVAR.ELPA-1500	1500	1300	1350	1" 1/2	333,00 €
A560070	IVAR.ELPA-2000	2000	1440	1460	1" 1/2	408,00 €
A560074	IVAR.ELPA-3000	3000	1735	1570	1" 1/2	541,00 €
A560080	IVAR.ELPA-5000	5000	2020	1885	2"	856,00 €



IVAR.ELJAR

-  **Určené pre nadzemnú inštaláciu**
-  **Vhodné pre pitnú vodu**
-  **Vhodné pre kvapaliny iné ako voda (nutná konzultácia s dodávateľom)**

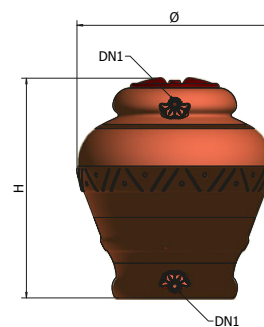

od **151,00 €**

kód	typ	objem (l)	priemer (Ø)	výška (H)	pripojenie	cenniková cena
A5H0051	IVAR.ELJAR-300	300	800	1080	1"	151,00 €
A5H0055	IVAR.ELJAR-500	500	1020	1140	1"	179,00 €
A5H0059	IVAR.ELJAR-750	750	1115	1250	1"	237,00 €
A5H0062	IVAR.ELJAR-1000	1020	1190	1600	1"	335,00 €

PLAVÁKOVÉ VENTILY PRE SLEDOVANIE HLADINY V NÁDRŽI S FUNKCIOU „QUICKSTOP“

od **42,00 €**

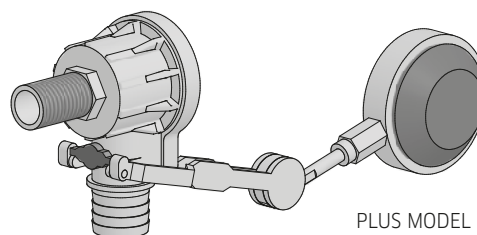

kód	typ	pripojenie	cenniková cena
8001100	IVAR.PLOVÁKOVÝ VENTIL PLUS	3/4"	42,00 €
8001110	IVAR.PLOVÁKOVÝ VENTIL PLUS	1"	44,00 €
8001120	IVAR.PLOVÁKOVÝ VENTIL PLUS	5/4"	48,00 €
8001130	IVAR.PLOVÁKOVÝ VENTIL PLUS	6/4"	49,00 €

PREDĽŽENIE / FILTER PRE PLASTOVÉ NÁDRŽE

od **69,00 €**

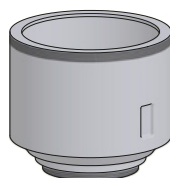

Predĺženie pre ELCHU

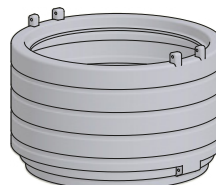

Predĺženie pre ELCHU



Filter pre dažďovú vodu

kód	typ	cenniková cena
A5G0062	IVAR.PRODLOUŽENÍ Ø 300 PRO ELCHU 1000	69,00 €
A5G0070	IVAR.PRODLOUŽENÍ Ø 400 PRO ELCHU 2000	74,00 €
7081200	IVAR.PRODLOUŽENÍ Ø 500 PRO ELCHU 3000 - 5000	118,00 €
A5G0092	IVAR.PRODLOUŽENÍ Ø 700 PRO ELCHU 10000	162,00 €
L310000	IVAR.FILTR PRO DEŠŤOVOU VODU Ø 100	104,00 €

VSTUPNÉ UZÁVERY PRE PLASTOVÉ NÁDRŽE

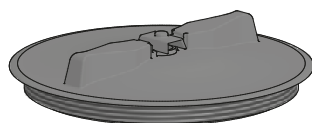

Vstupný uzáver
s ventiláciou

od **8,60 €**



Vstupný uzáver
pre ELCU 3000 - 5000



Vstupný uzáver
pre ELCU 10000

kód	typ	priemer (Ø)	cenniková cena
7081060	IVAR.VSTUPNÍ UZÁVĚR S VENTILACÍ	255 mm	8,60 €
7081070	IVAR.VSTUPNÍ UZÁVĚR S VENTILACÍ	355 mm	14,00 €
7081080	IVAR.VSTUPNÍ UZÁVĚR S VENTILACÍ	455 mm	18,50 €
7081100	IVAR.VSTUPNÍ UZÁVĚR PRO ELCU 3000 - 5000	500 mm	32,00 €
A5G1092	IVAR.VSTUPNÍ UZÁVĚR PRO ELCU 10000	700 mm	56,00 €
A5G0055	IVAR.VSTUPNÍ UZÁVĚR PRO ELJAR	400 mm	22,50 €

SADY ZÁVITOVÝCH PRIECHODIEK PRE PLASTOVÉ NÁDRŽE

od **12,00 €**



kód	typ	počet ks	pripojenie	cenniková cena
8200180	IVAR.ZÁVITOVÁ PRŮCHODKA	2	1"+3/4"	12,00 €
8200190	IVAR.ZÁVITOVÁ PRŮCHODKA	2	5/4"+3/4"	15,00 €
8200200	IVAR.ZÁVITOVÁ PRŮCHODKA	2	6/4"+3/4"	18,00 €
8200210	IVAR.ZÁVITOVÁ PRŮCHODKA	2	2"+3/4"	21,00 €

TESNENIE PRE PRIPOJENIE POTRUBIA

od **26,00 €**



kód	typ	priemer (Ø)	cenniková cena
L390110	IVAR.TĚSNÍCÍ MANŽETA	110 mm	26,00 €
L390125	IVAR.TĚSNÍCÍ MANŽETA	125 mm	29,00 €
L390160	IVAR.TĚSNÍCÍ MANŽETA	160 mm	34,00 €



IVAR SK, spol. s r. o.

Turá Lúka 241
907 03 Myjava 3
Slovenská republika

tel.: +421 34 621 44 31
e-mail: ivar@stonline.sk
www.ivarsk.sk

Všetky uvedené ceny
sú bez DPH.

Výhradný distribútor IVAR CS, spol. s r. o.
Velvarská 9, Podhoňany, 277 51 Nelahozeves II

Výrobca nenesie zodpovednosť za eventuálne chyby alebo nepresnosti v obsahu tohto letáku a vyhradzuje si právo uplatniť na svoje výrobky kedykoľvek a bez upozornenia všetky nevyhnutné úpravy podľa technických alebo obchodných požiadaviek. Fotografie sú ilustračné. Aktuálne ceny nájdete vždy na www.ivarsk.sk

Váš predajca