

• Cenník výrobkov • Platný od 1. 6. 2024

Produktový cenník
VAILLANT

Orientovaní na budúcnosť s technológiami Vaillant



 **Vaillant** Komfort pre môj domov

Označovanie výrobkov Vaillant

VUW	Závesný kombinovaný kotol (s prietokovým ohrevom teplej vody)
VU	Závesný systémový kotol (len na vykurovanie, s možnosťou pripojenia externého zásobníka)
VUI	Závesný kombinovaný kotol so zabudovaným zásobníkom
VKK	Stacionárny kondenzačný kotol
VSC	Stacionárny kondenzačný kotol so zabudovaným zásobníkom
VGH	Priamo ohrievaný zásobník
VIH	Nepriamo ohrievaný zásobník
VIH R	Nepriamo ohrievaný zásobník valcový
VIH RW	Nepriamo ohrievaný zásobník valcový pre tepelné čerpadlá
VIH SW	Nepriamo ohrievaný zásobník valcový pre tepelné čerpadlá, s možnosťou solárneho ohrevu
VIH Q	Nepriamo ohrievaný zásobník hranatý
VIH QW	Nepriamo ohrievaný zásobník hranatý pre tepelné čerpadlá
VIH S	Nepriamo ohrievaný zásobník solárny (bivalentný)
VPS	Akumulačný zásobník
MSS	Modulárny zásobníkový systém
VFK	Plochý solárny kolektor
VTK	Trubicový vákuový kolektor
VWL	Vonkajšia jednotka vzduch - voda
VWF	Tepelné čerpadlo / Tepelné čerpadlo s integrovaným zásobníkom TV
VWW	Oddelovací výmenník voda - voda
ecoTEC	Závesný kondenzačný kotol nezávislý od prívodu vzduchu z miestnosti

Číselný systém označovania kotlov

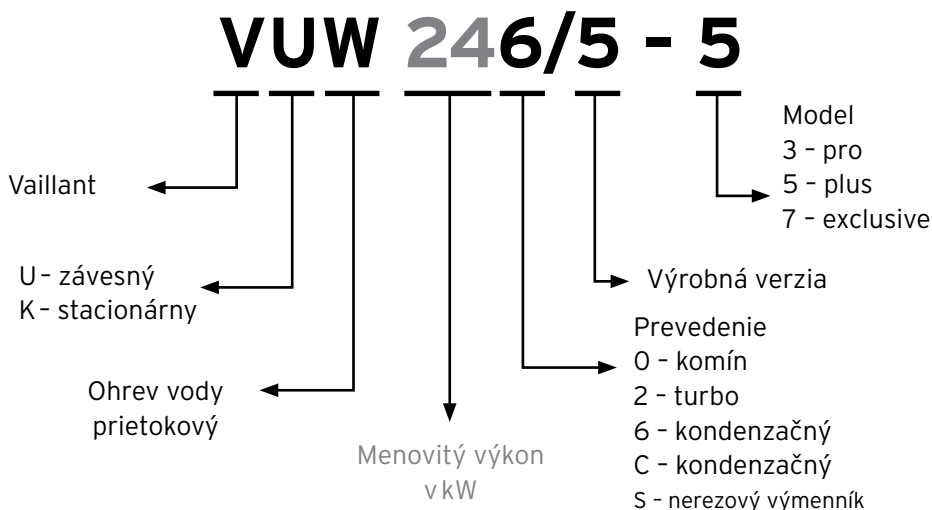

Značky



Označenie výrobkov, pre ktoré platia smernice ErP o energetickej účinnosti a emisných normách



Trieda energetickej účinnosti vykurovania



Trieda energetickej účinnosti pri ohreve vody

KOTLY 5

1. Závěsné kondenzačné kotly	6
1.1 Kondenzačné kotly ecoTEC pro	6
1.2 Kondenzačné kotly ecoTEC plus	7
1.2.1 Kondenzačné kotly ecoTEC plus do výkonu 35 kW	7
1.2.2 Kondenzačné kotly ecoTEC plus s výkonom 48 a 65 kW	12
1.2.3 Kondenzačné kotly ecoTEC plus vyšších výkonov 80 až 120 kW	13
1.3 Kondenzačné kotly ecoTEC exclusive	14
2. Stacionárne kondenzačné kotly	16
2.1 Kondenzačné kotly ecoVIT pro	16
2.2 Kondenzačné kotly ecoCOMPACT a auroCOMPACT	17
2.3 Kondenzačné kotly ecoCRAFT (80 až 280 kW)	19
3. Elektrické kotly a konvektory	20
3.1 Elektrické kotly eloBLOCK	20
3.2 Elektrické konvektory eloMENT	20
4. Regulačná technika	21
5. Dymovody pre kondenzačné kotly	23
6. Zásobníky	31
6.1 Zásobníky na prípravu teplej vody	31
6.2 Akumulačné zásobníky	34
7. Príslušenstvo pre kotly a zásobníky	36
7.1 Príslušenstvo pre kotly a zásobníky	36
7.2 Čerpadlové skupiny a príslušenstvo	40
7.3 SENTINEL, ULTIMA - ochrana a čistenie vykurovacieho systému	44

SOLÁRNA TECHNIKA 45

8. Solárne zostavy beztlakové typu drainback	46
8.1 Solárne zostavy auroSTEP plus	46
8.2 Solárne zostavy s kotlom auroCOMPACT	46
8.3 Solárne zostavy MSS drainback s podporou vykurovania	47
9. Solárne zostavy tlakové	50
9.1 Solárne zostavy s bivalentnými zásobníkmi auroSTOR VIH S 300 I - 2 000 I	50
9.2 Solárne zostavy MSS s podporou vykurovania	51
10. Príslušenstvo k solárnym zostavám	53

TEPELNÉ ČERPADLÁ A REKUPERÁCIA **59**

11. Tepelné čerpadlá vzduch - voda	60
11.1 Tepelné čerpadlá aroTHERM - splitové	60
11.2 Tepelné čerpadlá aroTHERM - monoblokové	61
11.2.1 Príslušenstvo pre tepelné čerpadlá aroTHERM	61
11.2.2 Tepelné čerpadlá aroTHERM plus monoblok ako doplnkové zdroje pre jestvujúce systémy	62
11.2.3 Príslušenstvo pre tepelné čerpadlá aroTHERM	63
11.3 Tepelné čerpadlá flexoTHERM exclusive / flexoCOMPACT exclusive - s vonkajšou jednotkou	68
11.4 Tepelné čerpadlo aroSTOR - len na prípravu teplej vody	69
12. Tepelné čerpadlá voda - voda	70
12.1 Tepelné čerpadlá flexoTHERM exclusive / flexoCOMPACT exclusive - s hydraulickou jednotkou	70
13. Tepelné čerpadlá zem - voda	71
13.1 Závesné tepelné čerpadlo geoTHERM VWS	71
13.2 Tepelné čerpadlá flexoTHERM exclusive / flexoCOMPACT exclusive	72
13.3 Tepelné čerpadlá flexoTHERM exclusive / flexoCOMPACT exclusive - s jednotkou pasívneho chladenia	73
14. Príslušenstvo pre tepelné čerpadlá flexoTHERM exclusive / flexoCOMPACT exclusive	74
15. Rekuperačné jednotky	77
15.1 Lokálne rekuperačné jednotky	77
15.2. Centrálné rekuperačné jednotky	78
15.2.1. Stropné jednotky recoVAIR	78
15.2.2. Závesné jednotky recoVAIR	79
15.3. Potrubné rozvody pre rekuperácie	80
16. aroVAIR - fancoil jednotky	84
16.1. Fancoily aroVAIR VA 1 WN - nástenné jednotky	84
16.2. Fancoily aroVAIR VA 1 KN - kazetové jednotky	85
16.3. Fancoily aroVAIR VA 2 CN - konvektorové jednotky	86

● Kotly

Moderný vzhľad.
Špičková technológia.



Vaillant Komfort pre môj domov

1. Závesné kondenzačné kotly

1.1 Kondenzačné kotly **ecoTEC pro**



Základná charakteristika

- kondenzačný nerezový výmenník
- automatický diagnostický systém
- multifunkčný displej
- vysokoúčinné elektronicky riadené čerpadlo
- normovaný stupeň využitia 108 %
- vstavaný 3-cestný ventil a expanzná nádobka 8 l
- obsahuje základné pripojenie do systému
- rozmery kotla (v x š x h) 720 x 440 x 338

Dymovody 60/100 pre kondenzačné kotly ecoTEC pro, pozri stranu 23.

Regulačná technika, pozri stranu 21.

ecoTEC pro

Pozri akciový cenník!

Obj. č.	Označenie	Trieda ErP		Rozsah tepelného výkonu [kW]*	Cena v €	
					bez DPH	s DPH 20 %
0010021896	VU 246/5-3 ecoTEC pro	A	-	6,9 - 25,5	1 850,00	2 220,00
Kombinovaný kondenzačný kotol s prietokovým ohrevom teplej vody						
0010021897	VUW 236/5-3 ecoTEC pro	A	A	5,7 - 19,7 (23,0 pre TV)	1 908,33	2 290,00

* pri teplotnom spáde 50/30 °C

Zostavy kotla ecoTEC pro a zásobníkov na prípravu teplej vody



ecoTEC pro so zásobníkom VIH Q 75 B



ecoTEC pro so zásobníkom VIH R 120 (150) B

Každá zostava obsahuje:

- kondenzačný kotol ecoTEC pro
- zásobník teplej vody s izoláciou
- snímač teploty teplej vody v zásobníku
- závesná zostava so 70 l zásobníkom aj dištančný rám pod kotol
- rozmery závesnej zostavy (v x š x h) 720 x 880 x 440
- rozmery zásobníka VIH R 120 (v x d) 853 x 590
- rozmery zásobníka VIH R 150 (v x d) 988 x 590

Pozri akciový cenník!

Obj. č.	Typ kotla	Trieda ErP	Výkon v kW	Typ zásobníka	Trieda ErP	Cena v €	
0010013505	VU 246/5-3 ecoTEC pro	A	6,9 - 25,5	VIH Q 75 B	B	2 583,33	3 100,00
0010013506	VU 246/5-3 ecoTEC pro	A		VIH R 120 B	B	2 500,00	3 000,00
0010013507	VU 246/5-3 ecoTEC pro	A		VIH R 150 B	B	2 625,00	3 150,00

1. Závesné kondenzačné kotly

Kondenzačné kotly ecoTEC plus IoniDetect





Špeciálne funkcie

- Normovaný stupeň využitia plynu 109,5 %
- Modulácia 1 : 10
- Elektronicky riadené spaľovanie (IoniDetect technológia)
- Elektronicky riadené čerpadlo
- Diagnostický systém s dotykovým displejom
- Hydraulické príslušenstvo kompatibilné s predchádzajúcou generáciou kotlov
- Rozmery kotla (v x š x h) 720 x 440 x 348

Dymovody 60/100 pre kondenzačné kotly ecoTEC plus do 35 kW, pozri stranu 23.
Regulačná technika, pozri stranu 21.

ecoTEC plus IoniDetect

 Pozri akciový cenník!

Obj. č.	Označenie	Trieda ErP		Rozsah tepelného výkonu [kW]*	Cena v €	
					bez DPH	s DPH 20 %
0010043960	VU 10CS/1-5 ecoTEC plus	A	-	2,8 - 10,9 (20 kW pre TV)	1 866,67	2 240,00
0010043963	VU 25CS/1-5 ecoTEC plus	A	-	2,8 - 25 (27 kW pre TV)	2 000,00	2 400,00
0010043965	VU 35CS/1-5 ecoTEC plus	A	-	4,3 - 37,7	2 183,33	2 620,00
Kombinovaný kondenzačný kotol s prietokovým ohrevom teplej vody						
0010043966	VUV 26CS/1-5 ecoTEC plus	A	-	2,8 - 21,6 (25 kW pre TV)	2 225,00	2 670,00

* pri teplotnom spáde 50/30 °C

1. Závěsné kondenzačné kotly

Zostavy kotlov ecoTEC plus IoniDetect do 35 kW a zásobníkov na prípravu teplej vody



ecoTEC plus IoniDetect so zásobníkom VIH Q 75 B



ecoTEC plus IoniDetect so zásobníkom VIH R 120 (150) B

Každá zostava obsahuje:

- kondenzačný kotol ecoTEC plus IoniDetect
- zásobník teplej vody s izoláciou
- univerzálny regulátor **sensoCOMFORT 720**
- snímač teploty teplej vody v zásobníku
- závesná zostava aj dištančný rám pod kotol (okrem zostavy s 35 kW kotlom)
- rozmery závesnej zostavy (v x š x h) 720 x 880 x 440
- rozmery zásobníka VIH R 120 (v x d) 853 x 590
- rozmery zásobníka VIH R 150 (v x d) 988 x 590

€ Pozri akciový cenník!

Obj. č.	Kotol	Trieda ErP 	Zásobníky na prípravu teplej vody			Cena v €	
			VIH Q 75 B	VIH R 120 B	VIH R 150 B	bez DPH	s DPH 20 %
0010044670	VU 10CS/1-5 ecoTEC plus	A	●			2 966,67	3 560,00
0010044671	VU 25CS/1-5 ecoTEC plus	A	●			3 100,00	3 720,00
0010044672	VU 35CS/1-5 ecoTEC plus	A	●			3 125,00	3 750,00
0010044673	VU 10CS/1-5 ecoTEC plus	A		●		2 775,00	3 330,00
0010044674	VU 25CS/1-5 ecoTEC plus	A		●		2 908,33	3 490,00
0010044675	VU 35CS/1-5 ecoTEC plus	A		●		3 091,67	3 710,00
0010044676	VU 10CS/1-5 ecoTEC plus	A			●	2 900,00	3 480,00
0010044677	VU 25CS/1-5 ecoTEC plus	A			●	3 033,33	3 640,00
0010044678	VU 35CS/1-5 ecoTEC plus	A			●	3 216,67	3 860,00

1. Závěsné kondenzačné kotly

SMART zostavy kotlov ecoTEC plus IoniDetect a zásobníkov na prípravu teplej vody



ecoTEC plus IoniDetect so zásobníkom VIH Q 75 B





ecoTEC plus IoniDetect so zásobníkom VIH R 120 (150) B

Každá zostava obsahuje:

- bezdotýkový ekvitermický regulátor VRT 51f a internetovú bránu VR 940f
- kondenzačný kotol ecoTEC plus IoniDetect
- zásobník teplej vody s izoláciou
- snímač teploty teplej vody v zásobníku
- závesná zostava aj dištančný rám pod kotol (okrem zostavy s 35 kW kotlom)
- rozmery závesnej zostavy (v x š x h) 720 x 880 x 440
- rozmery zásobníka VIH R 120 (v x d) 853 x 590
- rozmery zásobníka VIH R 150 (v x d) 988 x 590

 Pozri akciový cenník!

Obj. č.	Kotol	Trieda ErP 	Zásobníky na prípravu teplej vody			Cena v €	
			VIH Q 75 B	VIH R 120 B	VIH R 150 B	bez DPH	s DPH 20 %
0010044680	VU 10CS/1-5 ecoTEC plus	A	●  B			2 983,33	3 580,00
0010044681	VU 25CS/1-5 ecoTEC plus	A	●  B			3 116,67	3 740,00
0010044682	VU 35CS/1-5 ecoTEC plus	A	●  B			3 133,33	3 760,00
0010044683	VU 10CS/1-5 ecoTEC plus	A		●  B		2 783,33	3 340,00
0010044684	VU 25CS/1-5 ecoTEC plus	A		●  B		2 916,67	3 500,00
0010044685	VU 35CS/1-5 ecoTEC plus	A		●  B		3 100,00	3 720,00
0010044686	VU 10CS/1-5 ecoTEC plus	A			●  B	2 908,33	3 490,00
0010044687	VU 25CS/1-5 ecoTEC plus	A			●  B	3 041,67	3 650,00
0010044688	VU 35CS/1-5 ecoTEC plus	A			●  B	3 225,00	3 870,00

1. Závesné kondenzačné kotly

Kotol ecoTEC plus VUI IoniDetect s 20 l zásobníkom



Kotol ecoTEC plus VUI IoniDetect s 20 l zásobníkom

Špeciálne funkcie

- kotol obsahuje vrstvený vysokovýkonný zásobník teplej vody s objemom 20 l
- vysoký komfort teplej vody v malom priestore
- univerzálny regulátor **sensoCOMFORT 720** v cene kotla
- Normovaný stupeň využitia plynu 109,5 %
- Modulácia 1:10
- Elektronicky riadené spaľovanie (IoniDetect technológia)
- Elektronicky riadené čerpadlo
- Diagnostický systém s dotykovým displejom
- Hydraulické príslušenstvo kompatibilné s predchádzajúcou generáciou kotlov
- rozmery kotla (v x š x h) 720 x 440 x 528

Pozri akciový cenník!

Obj. č.	Označenie	Trieda ErP		Rozsah tepelného výkonu [kW]*	Cena v €	
					bez DPH	s DPH 20 %
0010044679	VUI 26CS/1-5 ecoTEC plus s regulátorom sensoCOMFORT 720	A	A	2,8 - 21,6 (25 kW pre TV)	3 225,00	3 870,00

* pri teplotnom spáde 50/30 °C

Zostava kotla VUW 26CS/1-5 ecoTEC plus IoniDETECT so závesným vrstvene dobíjaným zásobníkom actoSTOR pre vysoký komfort teplej vody



ecoTEC plus VUW IoniDetect s vrstveným zásobníkom VIH QL 75 B

Každá zostava obsahuje:

- kondenzačný kotol VUW ecoTEC plus IoniDetect
- vrstvený vysokovýkonný zásobník teplej vody
- univerzálny regulátor **sensoCOMFORT 720**
- dištančný rám pod kotol
- rozmery závesnej zostavy (v x š x h) 720 x 880 x 440

Pozri akciový cenník!

Obj. č.	Typ kotla	Trieda ErP	Výkon v kW	Typ zásobníka	Trieda ErP	Cena v €	
0010044848	ecoTEC plus VUW IoniDetect	A	2,8 - 21,6 (25 kW pre TV)	actoSTOR VIH QL 75 B	B	3 062,50	3 675,00 *







* povinné prepojavacie príslušenstvo pre nabíjací vrstvený zásobník nie je zahrnuté v cene

Povinné prepojavacie príslušenstvo kotol - zásobník VIH QL 75 B



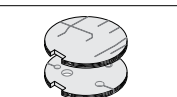

Vyobrazenie	Objednávacie číslo	Označenie	Cena v €	
			bez DPH	s DPH 20%
	0020242707	Dobijacie príslušenstvo s elektronickým čerpadlom pre vrstvený zásobník actoSTOR VIH QL 75, zavesený vľavo od kotla	358,33	430,00
	0020242708	Dobijacie príslušenstvo s elektronickým čerpadlom pre vrstvený zásobník actoSTOR VIH QL 75, zavesený vpravo od kotla	358,33	430,00

1. Závesné kondenzačné kotly

Prepojovacie a poistné príslušenstvo kotol - zásobník (nie je súčasťou zostáv)

Vyobrazenie	Objednávacie číslo	Označenie	Cena v €	
			bez DPH	s DPH 20 %
Prepojovacie príslušenstvo pre kotly a zásobníky				
	0020152956	Hydraulické prepojenie medzi kotlom a závesným zásobníkom VIH Q 75 zaveseným vedľa kotla vpravo, alebo vľavo, so snímačom teploty TV	87,50	105,00
	0020174068	Poistná skupina pre závesné zásobníky, do 6 bar bez regulátora tlaku, chróm	133,33	160,00
	0020151261	Hydraulické prepojenie medzi kotlom a zásobníkom VIH R 120 s poistnou skupinou, snímačom teploty a sifónom	195,83	235,00
	0020151262	Hydraulické prepojenie medzi kotlom a zásobníkom VIH R 150 s poistnou skupinou, snímačom teploty a sifónom	195,83	235,00
	0020060434	Poistná skupina pre stacionárne zásobníky do 200 l, 10 bar, pripojenie R 3/4	81,67	98,00
	0010025343	Izolačné estetické kryty pre závesné zostavy (2 ks novšia verzia)	300,00	360,00
	0020152968	Izolačné estetické kryty pre závesné zostavy (2 ks staršia verzia)	208,33	250,00
	0010025347	Izolačný estetický kryt pre montáž závesného zásobníka pod kotol. Rozmery krytu (v x š x h) 350 x 440 x 440	187,50	225,00
	0020174083	Izolačný estetický kryt pre stacionárne zásobníky VIH R 120 - 200 B pre zvýšenie energetickej triedy do A	44,17	53,00
	0020174081	Flísová doplnková izolácia pre zásobníky VIH R 120 - 200 / A na zvýšenie energetickej triedy do A+	50,00	60,00
	0010024924	Prídavná protihluková izolácia	16,25	19,50

Príslušenstvo pre spoločné komíny

Vyobrazenie	Objednávacie číslo	Označenie	Cena v €	
			bez DPH	s DPH 20 %
Prepojovacie príslušenstvo pre kotly a zásobníky				
	0010047212	Pre kotly do 25 kW: Prestavbová sada so snímačom prietoku a spätnou klapkou	175,00	210,00
	0010047213	Pre kotol 35 kW: Prestavbová sada so snímačom prietoku a spätnou klapkou	183,33	220,00
	0020021006	Pripojovacia sada pre samostatný prívod vzduchu 80/125 mm	108,33	130,00
	0020277302	Pripojenie do spoločných komínov 60/100 mm	141,67	170,00
	0010044784	Zátka na dymovod DN 80	64,17	77,00
	0010044785	Zátka na dymovod DN 60	60,00	72,00

1. Závesné kondenzačné kotly

1.2.2 Kondenzačné kotly **ecoTEC plus** s výkonom 48 a 65 kW



ecoTEC plus (48 a 65 kW)

Základná charakteristika

- kondenzačný nerezový výmenník
- automatický diagnostický systém
- prehľadný displej
- vysokoúčinné elektronicky riadené čerpadlo
- hodnota NO_x v spalinách je < 60 mg/m³
- normovaný stupeň využitia 109 %
- obsahuje základné pripojenie do systému
- Aqua Condens System
- modulačný rozsah výkonu 20 až 100 %
- bez expanznej nádoby a trojcestného ventilu
- systém dymovodu 80/125
- rozmery kotla (v x š x h) 720 x 440 x 405/473

Dymovody 80/125 pre kondenzačné kotly ecoTEC plus 486 a 656, pozri stranu 24.

Dymovody pre kaskády kotlov ecoTEC plus 486 a 656, pozri stranu 26.

Regulačná technika, pozri stranu 21.

Obj. č.	Označenie	Trieda ErP 	Rozsah tepelného výkonu [kW]*	Cena v €	
				bez DPH	s DPH 20 %
0010021530	VU 486/5-5 ecoTEC plus	A	8,7 - 48,0	3 208,33	3 850,00
0010021531	VU 656/5-5 ecoTEC plus	A	12,2 - 63,5	4 375,00	5 250,00

*pri teplotnom spáde 50/30 °C

Kaskády kotlov ecoTEC plus s výkonom 48 a 65 kW s ekvitermickým regulátorom

Obj. č.	Označenie	Trieda ErP 	Cena v €	
			bez DPH	s DPH 20 %
0010013516	2x VU 486/5-5 ecoTEC plus + multiMATIC 700 + modul VR 71 + 2x modul VR 32	A	6 208,33	7 450,00
0010013517	3x VU 486/5-5 ecoTEC plus + multiMATIC 700 + modul VR 71 + 3x modul VR 32	A	9 158,33	10 990,00
0010040017	2x VU 656/5-5 ecoTEC plus + multiMATIC 700 + modul VR 71 + 2x modul VR 32	A	8 625,00	10 350,00
0010013518	3x VU 656/5-5 ecoTEC plus + multiMATIC 700 + modul VR 71 + 3x modul VR 32	A	12 833,33	15 400,00

Dymovody pre kaskády kotlov 486 a 656 ecoTEC plus pozri stranu 26.

Pripojovacie príslušenstvo pre kotly ecoTEC plus 48 a 65 kW

Vyobrazenie	Objednávacie číslo	Označenie	Cena v €	
			bez DPH	s DPH 20 %
	0020256403	Uzatváracie ventily pre závesné kotly ecoTEC plus 48 až 120 kW	104,17	125,00
	0020249126	Izolácia uzatváracích ventilov	19,17	23,00
	0020256405	Súprava na výmenu starej verzie kotla za novú	170,83	205,00

1. Závesné kondenzačné kotly

1.2.3 Kondenzačné kotly **ecoTEC plus** vyšších výkonov 80 až 120 kW



ecoTEC plus (80 až 120 kW)

Základná charakteristika

- veľkoobjemový kondenzačný nerezový výmenník
- automatický diagnostický systém
- prehľadný multifunkčný displej
- hodnota NO_x v spalinách je < 60 mg/m³
- normovaný stupeň využitia 110 %
- tlak vykurovacieho systému do 6 bar
- široký modulačný rozsah výkonu 20 až 100 %
- variabilné kaskádové riešenia až do 720 kW
- systém dymovodu 110/160
- rozmery kotla (v x š x h) 960 x 480 x 603

Dymovody 110/160 pre kondenzačné kotly ecoTEC plus 806, 1006 a 1206, pozri stranu 27.

Dymovody pre kaskády kotlov ecoTEC plus 806, 1006 a 1206, pozri stranu 29.

Regulačná technika, pozri stranu 21.

Obj. č.	Označenie	Trieda ErP 	Rozsah tepelného výkonu [kW]*	Cena v €	
				bez DPH	s DPH 20 %
0010010763	VU 806/5-5 ecoTEC plus**	A	16,5 - 82,3	5 166,67	6 200,00
0010010776	VU 1006/5-5 ecoTEC plus**	A	20,7 - 102,8	6 325,00	7 590,00
0010010788	VU 1206/5-5 ecoTEC plus**	A	24,7 - 123,4	7 041,67	8 450,00

* pri teplotnom spáde 50/30 °C

** potrebné povinné príslušenstvo

Základné povinné príslušenstvo pre kotly ecoTEC plus vyšších výkonov 80 až 120 kW

Obj. č.	Označenie	Cena v €	
		bez DPH	s DPH 20 %
0020217872	Vysokoučinné čerpadlo s pripojením pre kotly 80 kW, 100 kW a 120 kW	766,67	920,00
0020106057	Bezpečnostný poistný ventil do 4 bar	45,83	55,00
0020106058	Bezpečnostný poistný ventil do 6 bar	45,83	55,00
0020138349	Izolácia čerpadla s pripojením	74,17	89,00

Pre zostavenie kompletnej ponuky s použitím originálnych konštrukcií a rozvodov, ako na obrázku nižšie, kontaktujte obchodných zástupcov na zadnej strane obálky.



Pre zostavenie kaskády kotlov použitím originálnych konštrukčných sád kontaktujte obchodných zástupcov Vaillant, pozri zadná strana obálky.

1. Závesné kondenzačné kotly

1.3 Kondenzačné kotly **ecoTEC exclusive IoniDetect**



Základná charakteristika

- kondenzačný nerezový výmenník
- automatický diagnostický systém
- normovaný stupeň využitia plynu 109,5 %
- Modulácia 1 : 10
- elektronicky riadené spaľovanie (IoniDetect technológia)
- elektronicky riadené čerpadlo
- diagnostický systém s dotykovým displejom
- hydraulické príslušenstvo kompatibilné s predchádzajúcou generáciou kotlov
- systém dymovodu 60/100 (80/125) mm
- **modul VR 921 pre diaľkovú správu súčasťou kotla**
- rozmery kotla (v x š x h) 720 x 440 x 348

Dymovody 60/100 pre kondenzačné kotly ecoTEC exclusive, pozri stranu 23.
Regulačná technika, pozri stranu 21.

ecoTEC exclusive IoniDetect

€ Pozri akciový cenník!

Obj. č.	Označenie	Trieda ErP 	Rozsah tepelného výkonu [kW]*	Cena v €	
				bez DPH	s DPH 20 %
0010039090	VU 20CS/1-7 ecoTEC exclusive	A	2,8 - 21,6 (24,5 kW pre TV)	2 583,33	3 100,00
0010039091	VU 25CS/1-7 ecoTEC exclusive	A	2,8 - 27,0	2 666,67	3 200,00

* pri teplotnom spáde 50/30 °C

1. Závesné kondenzačné kotly

Kondenzačné kotly **ecoTEC exclusive IoniDetect**

Zostavy kotlov ecoTEC exclusive IoniDetect a zásobníkov na prípravu teplej vody



ecoTEC exclusive IoniDetect so
stacionárnym zásobníkom VIH R 120
(150) A+



ecoTEC exclusive IoniDetect so závesným
zásobníkom VIH Q 75 vedľa kotla
(vpravo alebo vľavo)

ecoTEC exclusive IoniDetect so závesným
zásobníkom VIH Q 75 B pod kotlom

Zostavy obsahujú:

- kondenzačný kotol ecoTEC exclusive IoniDetect
- stacionárny zásobník teplej vody triedy A+
- závesný zásobník, estetické izolačné kryty a dištančný rám
- originálne poniklované prepojenie medzi kotlom a zásobníkom (okrem zostáv s VIH Q 75 B pod kotlom)
- originálnu chrómovanú poistnú skupinu pre zásobník
- multifunkčný regulátor **sensocomFORT 720**
- modul **VR 921** pre diaľkovú správu
- rozmery závesnej zostavy bez krytov prepojenia (v x š x h) 720 x 880 x 440
- rozmery zásobníka VIH R 120 A+ (v x d) 955 x 590
- rozmery zásobníka VIH R 150 A+(v x d) 1090 x 590

 **Pozri akciový cenník!**

Obj. č.	Typ kotla	Trieda ErP zostavy 	Typ zásobníka	Trieda ErP zásobníka 	Cena v €	
					bez DPH	s DPH 20 %
0010039690	VU 20CS/1-7 ecoTEC exclusive	A+	VIH Q 75 B vedľa kotla	B	4 083,33	4 900,00
0010039691	VU 25CS/1-7 ecoTEC exclusive	A+			4 166,67	5 000,00
0010039692	VU 20CS/1-7 ecoTEC exclusive	A+	VIH Q 75 B pod kotlom	B	3 916,67	4 700,00
0010039693	VU 25CS/1-7 ecoTEC exclusive	A+			4 000,00	4 800,00
0010039694	VU 20CS/1-7 ecoTEC exclusive	A+	VIH R 120 A+	A+	3 666,67	4 400,00
0010039695	VU 25CS/1-7 ecoTEC exclusive	A+			3 750,00	4 500,00
0010039696	VU 20CS/1-7 ecoTEC exclusive	A+	VIH R 150 A+	A+	3 791,67	4 550,00
0010039697	VU 25CS/1-7 ecoTEC exclusive	A+			3 875,00	4 650,00

2. Stacionárne kondenzačné kotly

2.1 Kondenzačné kotly **ecoVIT pro**





ecoVIT pro

Základná charakteristika ecoVIT pro

- špeciálna konštrukcia výmenníka odolná voči zaneseniu nečistotami
- normovaný stupeň využitia 108 %
- vhodný na výmenu za starý stacionárny kotol
- pripojenie na vykurovací systém 1", nízky hydraulický odpor, malý pôdorys
- systémové rozhranie eBus pre lepšiu komunikáciu medzi kotlom a regulátorom
- možnosť napojenia aj na propán
- pripojenia odvodu spalín 80/125
- rozmery kotla (v x š x h) 1275 x 570 x 700

Dymovody 80/125 pre kondenzačný kotol ecoVIT pro, pozri stranu 24.
Regulačná technika, pozri stranu 21.

Obj. č.	Označenie	Trieda ErP		Rozsah tepelného výkonu [kW]*	Cena v €	
					bez DPH	s DPH 20 %
0010019516	VKK 256/5 ecoVIT pro	A	A	8,3 - 26,5	2 058,33	2 470,00**
0010019517	VKK 356/5 ecoVIT pro	A	A	11,3 - 37,5	2 466,67	2 960,00**
0010019518	VKK 486/5 ecoVIT pro	A	A	15,5 - 51,5	2 566,67	3 080,00**

* pri teplotnom spáde 50/30 °C

** potrebné povinné príslušenstvo

Povinné príslušenstvo ku kotlu ecoVIT pro

Vyobrazenie	Obj. č.	Označenie	Cena v €	
			bez DPH	s DPH 20 %
	301369	Pripojovací adaptér na dymovod 80/125 mm	33,33	40,00

Súprava pre nabíjanie zásobníka

Vyobrazenie	Obj. č.	Označenie	Cena v €	
			bez DPH	s DPH 20 %
	0020152965	Súprava pre nabíjanie s čerpadlom pre kotly ecoVIT	375,00	450,00

2. Stacionárne kondenzačné kotly

2.2 Kondenzačné kotly **ecoCOMPACT** a **auroCOMPACT**



Základná charakteristika **ecoCOMPACT**



- kondenzačný nerezový výmenník
- automatický diagnostický systém
- modulačný rozsah výkonu od 17 % do 100 %
- normovaný stupeň využitia 109 %
- vstavaný 90 l zásobník s vrstveným ukladaním TV (typ VSC)
- vstavaný nepriamo ohrievaný 150 l zásobník (typ VCC)
- všetky ochranné prvky montovateľné do korpusu kotla
- Aqua Condens System kondenzačný režim aj pri príprave teplej vody
- vysokoúčinné elektronicky riadené čerpadlo
- systémové rozhranie eBus pre lepšiu komunikáciu medzi kotlom a regulátorom
- nadčasový dizajn
- rozmery kotla s 90 l zásobníkom (v x š x h) 1 320 x 599 x 693
- rozmery kotla so 150 l zásobníkom (v x š x h) 1 640 x 599 x 693

Dymovody 60/100 pre kondenzačné kotly ecoCOMPACT, pozri stranu 23.

Regulačná technika, pozri stranu 21.

 Pozri akciový cenník!

ecoCOMPACT

Obj. č.	Označenie	Trieda ErP		Rozsah tepelného výkonu [kW]*	Cena v €	
					bez DPH	s DPH 20 %
0010014683	VSC 206/4-5 90 ecoCOMPACT	A	A	3,8 - 20	3 500,00	4 200,00**
0010014685	VCC 206/4-5 150 ecoCOMPACT	A	A	3,8 - 20	3 666,67	4 400,00**
0010013463	VSC 206/4-5 90 ecoCOMPACT (zostava: kotol + regulátor multiMATIC 700 + pripojenie 0020170492)	A	A	3,8 - 20	3 750,00	4 500,00
0010013464	VCC 206/4-5 150 ecoCOMPACT (zostava: kotol + regulátor multiMATIC 700 + pripojenie 0020170492)	A	A	3,8 - 20	3 916,67	4 700,00

* pri teplotnom spáde 50/30 °C

** K samostatným kotlom ecoCOMPACT je potrebné pripojovacie príslušenstvo 0020170492, pozri stranu 18.



Základná charakteristika **auroCOMPACT**



- kondenzačný nerezový výmenník
- automatický diagnostický systém
- modulačný rozsah výkonu od 17 % do 100 %
- normovaný stupeň využitia 109 %
- vstavaný solárny zásobník s vrstveným ukladaním teplej vody (190 l)
- beztlakový drainback systém kolektorov
- všetky ochranné prvky montovateľné do korpusu kotla
- Aqua Condens System kondenzačný režim aj pri príprave teplej vody
- vysokoúčinné elektronicky riadené čerpadlo
- systémové rozhranie eBus pre lepšiu komunikáciu medzi kotlom a regulátorom
- nadčasový dizajn
- rozmery kotla (v x š x h) 1880 x 599 x 693

Dymovody 60/100 pre kondenzačné kotly ecoCOMPACT, pozri stranu 23.

Regulačná technika, pozri stranu 21.

 Pozri akciový cenník!

auroCOMPACT (solárny 190 l zásobník)

Obj. č.	Označenie	Trieda ErP		Rozsah tepelného výkonu [kW]*	Cena v €	
					bez DPH	s DPH 20 %
0010014654	VSC D 206/4-5 190 auroCOMPACT	A	A	3,8 - 20	4 816,67	5 780,00**
0010013465	Solárna zostava s kondenzačným kotlom VSC D 206 / 4- 5 190 auroCOMPACT (3,8 - 20 kW) Kondenzačný kotol auroCOMPACT VSC D 206 / 4- 5 190 Univerzálny regulátor multiMATIC 700 Kompletné pripojovacie príslušenstvo pre okruh kúrenia 0020170492	A	A		5 033,33	6 040,00









* pri teplotnom spáde 50/30 °C

** K samostatným kotlom auroCOMPACT je potrebné pripojovacie príslušenstvo 0020170492, pozri stranu 18.

Pozn. Solárnu zostavu auroCOMPACT pozri stranu 46.

2. Stacionárne kondenzačné kotly

Príslušenstvo pre kotly VSC a VCC eco/auroCOMPACT

Vyobrazenie	Obj. č.	Označenie	Cena v €	
			bez DPH	s DPH 20 %
	0020170492	Kompletné pripojovacie príslušenstvo do okruhov kúrenia aj teplej vody. Obsahuje uzatváracie, dopúšťacie a poistné ventily (3 bar, 10 bar), pripojenie na plyn s ventilom, odtokové hadice	262,50	315,00
	0020170498	Expanzná nádoba 4 l pre okruh teplej vody ku kotlu ecoCOMPACT s 90 l zásobníkom. Zamontovateľná do korpusu kotla.	133,33	160,00
	0020170499	Expanzná nádoba 5 l pre okruh teplej vody ku kotlu ecoCOMPACT so 150 l zásobníkom. Zamontovateľná do korpusu kotla.	141,67	170,00
	0020170500	Expanzná nádoba 8 l pre okruh teplej vody ku kotlu auroCOMPACT so 190 l zásobníkom. Zamontovateľná do korpusu kotla.	162,50	195,00
	0020170503	Cirkulačné čerpadlo pre kotly eco/auroCOMPACT s pripojovacím hydraulickým príslušenstvom. Zamontovateľné do korpusu kotla.	250,00	300,00
	0020170506	Prídavné solárne čerpadlo pre auroCOMPACT s pripojením pre zvýšenie výtlačnej výšky na 12 m	254,17	305,00
	0020170507	Rýchlomontážna sada L10. Vysokoučinné čerpadlo s anuloidom a hydraulickým príslušenstvom pre jeden okruh kúrenia. Zamontovateľné do korpusu kotla.	625,00	750,00
	0020269275	Redukčná spojka pre pripojenie k modulu uniTOWER	50,00	60,00
	0020170508	Rýchlomontážna sada L11. Vysokoučinné čerpadlo s trojcestným ventilom, servopohonom a hydraulickým príslušenstvom. Spolu s L10 pre jeden priamy a jeden zmiešavací okruh kúrenia. Zamontovateľné do korpusu kotla.	400,00	480,00
	0020170509	Rýchlomontážna sada L20. Vysokoučinné čerpadlo s hydraulickým príslušenstvom. Spolu s L10 pre dva priame okruhy kúrenia. Zamontovateľné do korpusu kotla.	283,33	340,00

2. Stacionárne kondenzačné kotly

2.3 Kondenzačné kotly **ecoCRAFT exclusive**



ecoCRAFT exclusive

Základná charakteristika

- plynový kondenzačný kotol s plynulou moduláciou výkonu
- modulačný rozsah menovitého výkonu 17 - 100 %
- výkonový rad od 80 až do 280 kW
- vysoký normovaný stupeň využitia 110 %
- hodnota NO_x v spalinách je < 60 mg/kWh
- Systém Pro E
- kompaktné rozmery a nízka hmotnosť vzhľadom na výkon
- minimalizované riziko zanesenia výmenníka nečistotami
- moderný dizajn a prehľadný multifunkčný ovládací panel s podsvieteným grafickým displejom
- rozmery kotla (v x š x h) 1285 x 695 x 1240/1550 podľa výkonu do 160 kW/nad 160 kW



Zaústenie kotlov ecoCRAFT exclusive do výkonu 160 kW do odvodu spalín Ø 130, pozri stranu 26.

Odvod spalín pre výkony od 200 kW, pozri stranu 30, regulačná technika strana 21.

Obj. č.	Označenie	Trieda ErP 	Rozsah tepelného výkonu [kW]*	Cena v €	
				bez DPH	s DPH 20 %
0010016460	VKK 806/3-E ecoCRAFT exclusive	A	14,0 - 80,0	10 916,67	13 100,00
0010016461	VKK 1206/3-E ecoCRAFT exclusive	A	22,0 - 115,9	11 666,67	14 000,00
0010016462	VKK 1606/3-E ecoCRAFT exclusive	A	27,0 - 160,0	12 583,33	15 100,00
0010016463	VKK 2006/3-E ecoCRAFT exclusive	A	44,0 - 200,0	13 666,67	16 400,00
0010016464	VKK 2406/3-E ecoCRAFT exclusive	A	48,0 - 240,0	14 500,00	17 400,00
0010016465	VKK 2806/3-E ecoCRAFT exclusive	A	52,0 - 280,0	15 083,33	18 100,00

* Pri teplotnom spáde 40/30°C

Povinné príslušenstvo pre kotly ecoCRAFT exclusive

Vyobrazenie	Obj. č.	Označenie	Cena v €	
			bez DPH	s DPH 20 %
	0020180026	Vysokoučinné elektronické čerpadlo, triedy A kotlového okruhu, s plynulou reguláciou otáčok podľa modulácie kotla. Pre výkon kotla 80 kW.	875,00	1 050,00
	0020180027	Vysokoučinné elektronické čerpadlo, triedy A kotlového okruhu, s plynulou reguláciou otáčok podľa modulácie kotla. Pre výkony kotlov 120 kW a 160 kW.	1 066,67	1 280,00
	0020180028	Vysokoučinné elektronické čerpadlo, triedy A kotlového okruhu, s plynulou reguláciou otáčok podľa modulácie kotla. Pre výkony kotlov 200 kW, 240 kW a 280 kW.	1 358,33	1 630,00

3. Elektrické kotly a konvektory

3.1 Elektrické kotly **eloBLOCK**



eloBLOCK

Základná charakteristika

- ovládanie kotla regulátorom eBUS
- postupné spínanie výkonu
- vysokoúčinné elektronicky riadené čerpadlo
- možnosť obmedzenia maximálneho výkonu
- nastaviteľná maximálna teplota vykurovacej vody
- automatický diagnostický systém
- expanzná nádoba je súčasťou kotla
- rozmery kotla (v x š x h) 740 x 410 x 315

Sadu FUGAS na pripojenie zásobníka TV pozri stranu 36.

Obj. č.	Označenie	Trieda ErP [III]	Rozsah tepelného výkonu [kW]	Cena v €	
				bez DPH	s DPH 20 %
0010023698	eloBLOCK VE 6 /14 EU III	D	1 - 6	916,67	1 100,00
0010023699	eloBLOCK VE 9 /14 EU III	D	1 - 9	941,67	1 130,00
0010023700	eloBLOCK VE 12 /14 EU III	D	2 - 12	975,00	1 170,00
0010023701	eloBLOCK VE 14 /14 EU III	D	2,3 - 14	1 025,00	1 230,00
0010023702	eloBLOCK VE 18 /14 EU III	D	2 - 18	1 041,67	1 250,00
0010023703	eloBLOCK VE 21 /14 EU III	D	2,3 - 21	1 083,33	1 300,00
0010023704	eloBLOCK VE 24 /14 EU III	D	2 - 24	1 125,00	1 350,00
0010023705	eloBLOCK VE 28 /14 EU III	D	2,3 - 28	1 141,67	1 370,00

3.2 Elektrické konvektory **eloMENT**











eloMENT

Základná charakteristika

- výkony od 0,75 do 2,5 kW
- napájanie 230 V
- programovateľné ovládanie časových okien
- protimrazová ochrana
- montážny rám pre uchytenie na stenu
- elegantný dizajn
- Rozmery (v x h): 450 x 120
- Šírka podľa výkonu:
462 (0,75 a 100 kW)
582 (1,5 kW)
738 (2 kW)
849 (2,5 kW)















Obj. č.	Označenie	Výkon [kW]	Cena v €	
			bez DPH	s DPH 20 %
0010023955	eloMENT VER 75/5	0,75	104,17	125,00
0010023956	eloMENT VER 100/5	1,0	108,33	130,00
0010023957	eloMENT VER 150/5	1,5	125,00	150,00
0010023958	eloMENT VER 200/5	2,0	145,83	175,00
0010023959	eloMENT VER 250/5	2,5	162,50	195,00

4. Regulačná technika

Vyobrazenie	Objednávacie číslo	Označenie	Cena v €	
			bez DPH	s DPH 20 %
Ekvitermické regulátory s vonkajším snímačom eBUS				
	0010035748	VRT 51 f bezdrôtový ekvitermický regulátor pre internetovú bránu VR 940f	108,33	130,00
	0020171316	multiMATIC 700 univerzálny multifunkčný digitálny regulátor pre jeden vykurovací okruh, chladenie, vetranie a prípravu teplej vody, s možnosťou kaskádového riadenia kotlov a rozšírenia radiacích funkcií pomocou modulov VR 70, VR 71 a VR 91	162,50	195,00
	0020231558	multiMATIC 700 f bezdrôtový univerzálny multifunkčný digitálny regulátor pre jeden priamy vykurovací okruh, chladenie, vetranie a prípravu teplej vody, s možnosťou kaskádového riadenia kotlov a rozšírenia radiacích funkcií pomocou modulov VR 70, VR 71 a VR 91f	300,00	360,00
	0020260919	sensoCOMFORT 720 univerzálny multifunkčný digitálny regulátor pre jeden priamy vykurovací okruh, chladenie, vetranie a prípravu teplej vody, s možnosťou kaskádového riadenia kotlov a rozšírenia radiacích funkcií pomocou modulov VR 70, VR 71 a VR 92	270,83	325,00
	0020260935	sensoCOMFORT 720 f bezdrôtový univerzálny multifunkčný digitálny regulátor pre jeden priamy vykurovací okruh, chladenie, vetranie a prípravu teplej vody, s možnosťou kaskádového riadenia kotlov a rozšírenia radiacích funkcií pomocou modulov VR 70, VR 71 a VR 92 f	433,33	520,00
Priestorové termostaty eBUS				
	0010041871	VRT 50 izbový termostat, inštalácia na stenu do referenčnej miestnosti, reguluje výkon kotla v závislosti na teplote v miestnosti, podsvietený displej	60,00	72,00
	0020124476	calorMATIC 350 digitálny termostat s týždenným časovým programom pre jeden priamy vykurovací okruh	108,33	130,00
	0020260949	sensoHOME 380 digitálny termostat s týždenným časovým programom pre jeden priamy vykurovací okruh. Možnosť pripojiť vonkajší snímač, prípadne modul VR 92 pre riadenie okruhu	208,33	250,00
	0020260959	sensoHOME 380 f bezdrôtový digitálny termostat s týždenným časovým programom pre jeden priamy vykurovací okruh. Možnosť pripojiť vonkajší snímač, prípadne modul VR 92 f pre riadenie okruhu	316,67	380,00
Solárne regulátory				
	0020203655	auroMATIC 570 solárny diferenciálny regulátor určený pre solárne systémy na ohrev teplej vody a podporu vykurovania, umožňuje riadiť dve kolektorové polia, dva zásobníky a ohrev bazéna, zobrazenie solárneho zisku, farebný grafický displej	258,33	310,00
Diaľková správa				
	0020260962	Internetový komunikačný modul sensoNET VR 921 so sieťovým adaptérom	325,00	390,00**
	0020260965	Internetový komunikačný modul sensoNET VR 921 bez sieťového adaptéra pre kotly IoniDetect	350,00	420,00**
	0010038366	VR 940f Internetová brána na ovládanie vykurovacieho systému pomocou aplikácie myVAILLANT v kombinácii s regulátormi VRT 51f, VRT52/2, VR720(f), VRT380(f)	125,00	150,00



** nepodlieha štandardným obchodným podmienkam

4. Regulačná technika

Vyobrazenie	Objednávacie číslo	Označenie	Cena v €	
			bez DPH	s DPH 20 %
	0020247924	VR 52 ambiSENSE Zosilňovač rádiového signálu	70,83	85,00
	0010040289	VRA 42 Modul pre priame napájanie internetovej brány z riadiacej dosky pre staršie kotly	70,83	85,00
	0010035754	Predĺžený kábel 2,7 m Pripojovací kábel internetovej brány a kotla IoniDetect predĺžený 2,7 m	37,50	45,00
	0010048535	H držiak Sendvičový držiak pre uchytenie internetovej brány a rádiového prijímača regulátorov VRC 720f alebo VRT380f pod kotol IoniDETECT	4,58	5,50
Prídavné moduly				
	0020139895	VR 32 kaskádový modul (eBUS) pre riadenie kaskády „n“ kotlov je potrebných „n“ modulov VR 32	81,67	98,00
	0020235465	VR 32 B kaskádový modul (eBUS) s možnosťou upevnenia na stenu pre tepelné čerpadlá	112,50	135,00
	0020017897	VR 34 prídavný modul (eBUS) k nadradeným regulačným systémom s ovládacím rozhraním 0 - 10 V	61,67	74,00
	0020017744	VR 40 prídavný elektrický modul (eBus) dodatočných funkcií 2 zo 7. Multifunkčný modul rozširujúci funkcie kotla o dve ďalšie (napr. ovládanie cirkulačného, systémového, príp. nabíjacieho čerpadla, spalínovej klapky, externého plynového ventilu a pod.)	70,83	85,00
	0010025486	Plastový držiak na modul VR 40 pre zabudovanie do nových kotlov IoniDETECT	43,33	52,00
	0010027589	Plastový držiak na modul VR 40 pre zabudovanie do elektrických kotlov eloBLOCK	11,67	14,00
	0020184847	VR 71 základný rozširujúci modul na 3 vykurovacie okruhy	283,33	340,00
	0020184844	VR 70 rozšírenie o ďalšie 2 vykurovacie okruhy v kombinácii s VR 71	225,00	270,00
	0020171334	VR 91 diaľkové ovládanie pre multiMATIC 700 , s izbovým termostatom a vlhkomerom, podsvietené	116,67	140,00
	0020231566	VR 91f bezdrôtové diaľkové ovládanie pre multiMATIC 700 , s izbovým termostatom a vlhkomerom, podsvietené	141,67	170,00
	0020260926	VR 92 diaľkové ovládanie pre sensoCOMFORT 720 , s izbovým termostatom a vlhkomerom, podsvietené	216,67	260,00
	0020260941	VR 92 f diaľkové ovládanie pre sensoCOMFORT 720 , s izbovým termostatom a vlhkomerom, podsvietené	237,50	285,00
Snímače teploty				
	306787	VR 10 snímač teploty (príložný alebo ponorný)	20,42	24,50
	306788	VR 11 snímač teploty pre solárne panely (vysoké teploty)	22,08	26,50
	306257	snímač teploty TV pre zásobníky (s plastovou koncovkou pre zapojenie do kotla)	29,17	35,00
	009642	príložný termostat bezpečnostný s popruhom na uchytenie, nastaviteľný od 10 do 90 °C	27,92	33,50
	0020266791	vonkajší snímač kekvitermickým reguláciám	27,08	32,50
	009535	vonkajší snímač s DCF kekvitermickým reguláciám	37,08	44,50

5. Dymovody pre kondenzačné kotly

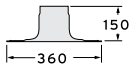
Strešné prechodky pre rozmery dymovodov 60/100 mm a 80/125 mm

Vyobrazenie	Objednávacie číslo	Označenie	Cena v €	
			bez DPH	s DPH 20 %
	009056	Prechodka cez plochú strechu	18,42	22,10
	303980	Prechodka cez šikmú strechu čierna (olovo)	46,67	56,00
bez vyobrazenia	300850	Prechodka cez šikmú strechu červená	33,33	40,00







Spätné klapky a redukcie

Vyobrazenie	Objednávacie číslo	Označenie	Cena v €	
			bez DPH	s DPH 20 %
	303960	Spätná klapka mechanická Ø 80 mm	175,00	210,00
	0020207200	Spätná klapka mechanická Ø 110 mm	145,83	175,00
	0020258990	Spätná klapka mechanická s redukciou Ø 80/110 mm	145,83	175,00
	0020106418	Spätná klapka elektrická Ø 110 mm	566,67	680,00
	0020234898	Redukcia Ø 80/110 mm	24,17	29,00
	0020147469	Koaxiálna redukcia na kotol Ø 80/125 mm	13,33	16,00
	0020147470	Prevodník z koaxiálneho dymovodu na oddelený Ø 80/80 mm	24,58	29,50

Ø 60/100 mm

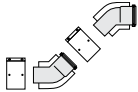
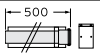
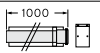
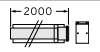
Vyobrazenie	Objednávacie číslo	Označenie	Cena v €	
			bez DPH	s DPH 20 %
	0020219517	Zostava - vodorovný dymovod 0,75 m + koleno 87°	47,50	57,00
	0020219516	Zostava - vodorovný dymovod 0,75 m + revízne koleno 87°	72,50	87,00
	0020220656	Zvislý strešný dymovod čierny	70,00	84,00
	0020220657	Zvislý strešný dymovod červený	68,33	82,00
	303910	Koleno 87°	22,92	27,50

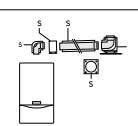
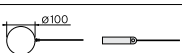

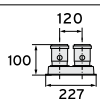



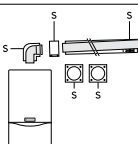
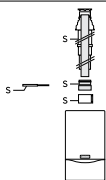
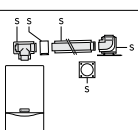
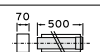

5. Dymovody pre kondenzačné kotly

	303916	Koleno 87 ° s revíznym otvorom	35,42	42,50
	303924	Koleno 87 ° s nasávaním z priestoru	34,58	41,50
	303918	Priamy diel 0,25 m s revíznym otvorom	31,67	38,00
	303911	Koleno 45° (2 kusy)	40,83	49,00
	303902	Predĺženie dymovodu 0,5 m	19,33	23,20
	303903	Predĺženie dymovodu 1,0 m	29,17	35,00
	303905	Predĺženie dymovodu 2,0 m	51,67	62,00
	303915	Oddeľovací prvok, Ø 60/100 mm, pre možnosť rozpojenia priameho dymovodu bez demontáže kotla	23,75	28,50
	303920	Napojenie na šachtu, Ø 60/100 mm, PP - podporné koleno v šachte je redukované Ø 60/80	80,83	97,00
	303921	Upevňovacie obruče 5 ks	39,17	47,00
	0020147469	Koaxiálna redukcia na kotol Ø 80/125 mm	13,33	16,00
	0020147470	Prevodník z koaxiálneho dymovodu na oddelený Ø 80/80 mm	24,58	29,50





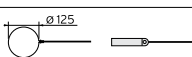





Ø 80/125 mm

Vyobrazenie	Objednávacie číslo	Označenie	Cena v €	
			bez DPH	s DPH 20 %
	0020232147	Pripojenie do spoločných komínov	120,83	145,00
	303209	Vodorovný kondenzačný dymovod	125,00	150,00
	303200	Zvislý strešný dymovod, čierny	95,83	115,00
	303250	Napojenie na šachtu Ø 80/125 mm	129,17	155,00
	303202	Predĺženie dymovodu 0,5 m	33,33	40,00

5. Dymovody pre kondenzačné kotly

	303203	Predĺženie dymovodu 1,0 m	49,17	59,00
	303205	Predĺženie dymovodu 2,0 m	87,50	105,00
	303210	Koleno 87°	34,58	41,50
	303211	Koleno 45° (2 kusy)	51,67	62,00
	303218	Revízny otvor, priame predĺženie 0,25 m	58,33	70,00
	303217	Koleno 87 ° s revíznym otvorom	67,50	81,00
	303616	Upevňovacie obruče 5 ks	39,58	47,50
	303215	Oddeľovací prvok, Ø 80/125 mm, pre možnosť rozpojenia priameho dymovodu bez demontáže kotla	33,75	40,50

Ø 80 mm - plast

Vyobrazenie	Objednávacie číslo	Označenie	Cena v €	
			bez DPH	s DPH 20 %
	303252	Predĺženie dymovodu 0,5 m	8,25	9,90
	303253	Predĺženie dymovodu 1,0 m	13,25	15,90
	303255	Predĺženie dymovodu 2,0 m	23,33	28,00
	0020147470	Prevodník z koaxiálneho dymovodu na oddelený Ø 80/80 mm	24,58	29,50
	303256	Predĺženie dymovodu 0,25 m s revíznym otvorom	16,83	20,20
	303259	Koleno 45° (2 kusy)	13,92	16,70
	303265	Koleno 87° - oporné s nosnou konzolou, do šachty, Ø 80	36,67	44,00
	303263	Koleno 87°	12,42	14,90
	303963	Štvorcový kryt šachty, 400 x 400 mm s oddeľovačom vzduchu od spalín	34,58	41,50
	303261	Kruhový kryt šachty Ø 390 mm s oddeľovačom vzduchu od spalín	68,33	82,00
	009494	Držiak rozstupu (7 ks)	23,33	28,00

5. Dymovody pre kondenzačné kotly

Ø 130 mm - plast



Vyobrazenie	Objednávacie číslo	Označenie	Cena v €	
			bez DPH	s DPH 20 %
	0020042761	S1 základná pripojovacia sada pre 2 kotly z 80 mm do 130 mm	575,00	690,00
	0020042762	S2 základná pripoj. sada pre zabudovanie do šachty	233,33	280,00
	0020060589	Pripojenie kotla ecoCRAFT k sade S1 (S2). Redukcia z Ø 150 na Ø130 mm plast. Len do výkonu kotla 160 kW.	158,33	190,00
	0020042772	S3 rozširujúca sada pre 3. prípadne 4. kotol z 80 mm do 130 mm (pri kaskáde troch a štyroch kotlov odporúčame použiť spätné klapky 303960 (str. 24) podľa obrázku)	150,00	180,00

Vyobrazenie	Objednávacie číslo	Označenie	Cena v €	
			bez DPH	s DPH 20 %
	0020042769	Predĺženie dymovodu Ø 130 mm x 1,0 m	87,50	105,00
	0020042770	Predĺženie dymovodu Ø 130 mm x 2,0 m	141,67	170,00

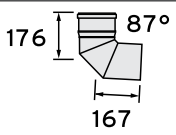
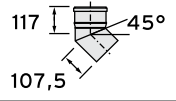
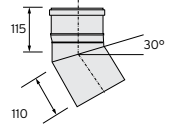
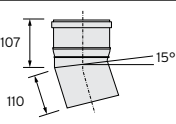
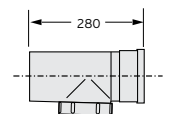
5. Dymovody pre kondenzačné kotly

Vyobrazenie	Objednávacie číslo	Označenie	Cena v €	
			bez DPH	s DPH 20 %
	0020042765	Koleno 87°, Ø 130 mm	44,17	53,00
	0020042766	Koleno 45°, Ø 130 mm (2 ks)	104,17	125,00
	0020042767	Koleno 30°, Ø 130 mm (2 ks)	100,00	120,00
	0020042768	Koleno 15°, Ø 130 mm (2 ks)	100,00	120,00
bez vyobrazenia	0020042763	Dištančný držiak Ø 130 mm (7ks)	26,67	32,00
	0020042764	Revízny T-kus Ø 130 mm	91,67	110,00

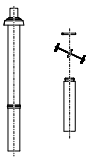
Ø 110/160 mm

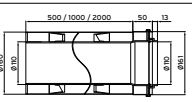
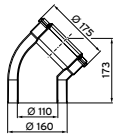
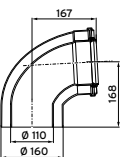
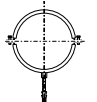
Vyobrazenie	Objednávacie číslo	Označenie	Cena v €	
			bez DPH	s DPH 20 %
	0020106371	Zvislý dymovod - strešný nástavec cca 1,5 m nad strechu a 0,5 m do strechy, Ø 110/160 mm, čierny	237,50	285,00
	0020106372	Zvislý dymovod - strešný nástavec cca 1,5 m nad strechu a 0,5 m do strechy, Ø 110/160 mm, červený	237,50	285,00
	0020106374	Pripojenie na šachtu revíznym T kolenom 87°, predĺžením dymovodu 0,5 m Ø 110/160 mm a podporným kolenom Ø 110 mm	258,33	310,00
	0020106376	Predĺženie dymovodu 0,5 m, Ø 110/160 mm	53,33	64,00
	0020106377	Predĺženie dymovodu 1,0 m, Ø 110/160 mm	80,83	97,00
	0020106378	Predĺženie dymovodu 2,0 m, Ø 110/160 mm	162,50	195,00
	0020106379	Koleno 45°, Ø 110/160mm (2 kusy)	133,33	160,00
	0020106380	Koleno 87°, Ø 110 / 160mm	78,33	94,00
	0020106381	Upevňovacie obruče (5 ks), Ø 160 mm	60,83	73,00

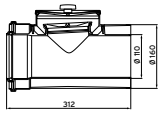
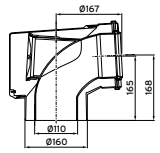

5. Dymovody pre kondenzačné kotly

Vyobrazenie	Objednávacie číslo	Označenie	Cena v €	
			bez DPH	s DPH 20 %
	0020106382	Revízny kus, Ø 110/160 mm	108,33	130,00
	0020106383	Revízne koleno 87°, Ø 110/160 mm	125,00	150,00

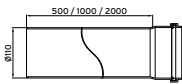
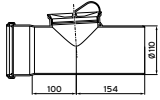
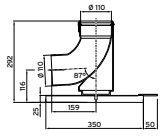
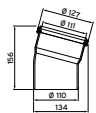
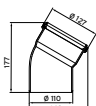
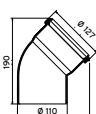
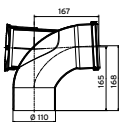
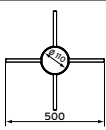
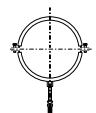
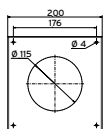
Ø 110 mm - plast

Vyobrazenie	Objednávacie číslo	Označenie	Cena v €	
			bez DPH	s DPH 20 %
	0020106384	Predĺženie dymovodu 0,5 m, Ø 110 mm	17,08	20,50
	0020106385	Predĺženie dymovodu 1,0 m, Ø 110 mm	23,75	28,50
	0020106386	Predĺženie dymovodu 2,0 m, Ø 110 mm	36,25	43,50
	0020106387	Revízny kus, Ø 110 mm	26,67	32,00
	0020106388	Podporné koleno 87°, Ø 110 mm	40,00	48,00
	0020106389	Koleno 15°, Ø 110 mm	16,08	19,30
	0020106390	Koleno 30°, Ø 110 mm	16,08	19,30
	0020106391	Koleno 45°, Ø 110 mm	17,08	20,50
	0020106392	Revízne koleno 87°, Ø 110 mm	33,33	40,00
	0020106394	Dištančný držiak (10 ks) Ø 110mm, pre šachtu 40 x 40 cm	44,17	53,00
	0020106395	Upevňovacie obruče (5 ks), Ø 110 mm	52,50	63,00
	0020106396	Ružica Ø 110 mm	23,75	28,50

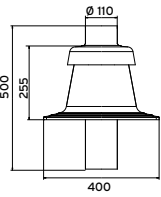
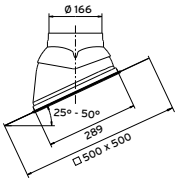
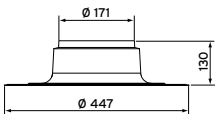
5. Dymovody pre kondenzačné kotly

Vyobrazenie	Objednávacie číslo	Označenie	Cena v €	
			bez DPH	s DPH 20 %
	0020106397	Kryt šachty 40 x 40 cm, Ø 110 mm	66,67	80,00
	0020106409	Strešná prechodka pre 160 mm dymovod s oloveným límcem pre šikmú strechu 25°-50°, čierna	69,17	83,00
	0020106410	Strešná prechodka pre 160 mm dymovod s oloveným límcem pre šikmú strechu 25°-50°, červená	65,83	79,00
	0020106411	Strešná prechodka pre 160 mm dymovod pre rovnú strechu	46,67	56,00
	0020143394	Spona Ø 160 mm	34,17	41,00

Ø 160 mm - plast

Vyobrazenie	Objednávacie číslo	Označenie	Cena v €	
			bez DPH	s DPH 20 %
bez vyobrazenia	0020106412	Základná sada pre 2 kotly v rade, vrátane odlučovača kondenzátu, Ø 160 mm	441,67	530,00
bez vyobrazenia	0020106413	Rozširujúca sada pre 1 kotol v rade, Ø 160 mm	145,83	175,00
bez vyobrazenia	0020106414	Základná sada pre 2 kotly chrbtom k sebe, vrátane odlučovača kondenzátu, Ø 160 mm	400,00	480,00
bez vyobrazenia	0020106415	Rozširujúca sada pre 2 kotly chrbtom k sebe, Ø 160 mm	266,67	320,00
bez vyobrazenia	0020095533	Sada pre napojenie na šachtu, Ø 160 mm	450,00	540,00
bez vyobrazenia	0020095563	Dištančný držiak (1 ks), Ø 160 mm	11,42	13,70
bez vyobrazenia	0020095565	Dištančný držiak (4 ks), Ø 160 mm	39,17	47,00
bez vyobrazenia	0020106420	Dištančný držiak (10 ks), Ø 160 mm	87,50	105,00
bez vyobrazenia	0020095561	Priamy kus s revíznym otvorom, Ø 160 mm	78,33	94,00
bez vyobrazenia	0020095554	Revízne koleno 87°, Ø 160 mm	145,83	175,00
bez vyobrazenia	0020095552	Koleno 87°, Ø 160 mm	40,00	48,00
bez vyobrazenia	0020095556	Koleno 45°, Ø 160 mm	39,17	47,00
bez vyobrazenia	0020095558	Koleno 30°, Ø 160 mm	40,83	49,00
bez vyobrazenia	0020095560	Koleno 15°, Ø 160 mm	39,58	47,50
bez vyobrazenia	0020095545	Predĺženie dymovodu 0,5 m, Ø 160 mm	35,83	43,00
bez vyobrazenia	0020095546	Predĺženie dymovodu 1,0 m, Ø 160 mm	65,00	78,00
bez vyobrazenia	0020095547	Predĺženie dymovodu 2,0 m, Ø 160 mm	125,00	150,00

5. Dymovody pre kondenzačné kotly

Ø 200 mm - plast

Vyobrazenie	Objednávacie číslo	Označenie	Cena v €	
			bez DPH	s DPH 20 %
bez vyobrazenia	0020106428	Základná sada pre 2 kotly v rade, vrátane odlučovača kondenzátu, Ø 200 mm	683,33	820,00
bez vyobrazenia	0020106429	Rozširujúca sada pre 1 kotol v rade, Ø 200 mm	212,50	255,00
bez vyobrazenia	0020106430	Základná sada pre 2 kotly chrbtom k sebe, vrátane odlučovača kondenzátu, Ø 200 mm	591,67	710,00
bez vyobrazenia	0020106431	Rozširujúca sada pre 2 kotly chrbtom k sebe, Ø 200 mm	341,67	410,00
bez vyobrazenia	0020095534	Sada pre napojenie na šachtu, Ø 200 mm	625,00	750,00
bez vyobrazenia	0020095564	Dištančný držiak (1 ks), Ø 200 mm	27,92	33,50
bez vyobrazenia	0020095566	Dištančný držiak (4 ks), Ø 200 mm	95,83	115,00
bez vyobrazenia	0020106436	Dištančný držiak (10 ks), Ø 200 mm	225,00	270,00
bez vyobrazenia	0020095562	Priamy kus s revíznym otvorom, Ø 200 mm	216,67	260,00
bez vyobrazenia	0020095555	Revízne koleno 87°, Ø 200 mm	279,17	335,00
bez vyobrazenia	0020095553	Koleno 87°, Ø 200 mm	183,33	220,00
bez vyobrazenia	0020095557	Koleno 45°, Ø 200 mm	175,00	210,00
bez vyobrazenia	0020095559	Koleno 30°, Ø 200 mm	162,50	195,00
bez vyobrazenia	0020095549	Predĺženie dymovodu 0,5 m, Ø 200 mm	83,33	100,00
bez vyobrazenia	0020095550	Predĺženie dymovodu 1,0 m, Ø 200 mm	116,67	140,00
bez vyobrazenia	0020095551	Predĺženie dymovodu 2,0 m, Ø 200 mm	191,67	230,00

Ø 250 mm - plast

Vyobrazenie	Objednávacie číslo	Označenie	Cena v €	
			bez DPH	s DPH 20 %
bez vyobrazenia	0020106553	Základná sada pre 2 kotly v rade, vrátane odlučovača kondenzátu, Ø 250 mm	750,00	900,00
bez vyobrazenia	0020106554	Rozširujúca sada pre 1 kotol v rade, Ø 250 mm	250,00	300,00
bez vyobrazenia	0020106555	Základná sada pre 2 kotly chrbtom k sebe, vrátane odlučovača kondenzátu, Ø 250 mm	691,67	830,00
bez vyobrazenia	0020106556	Rozširujúca sada pre 2 kotly chrbtom k sebe, Ø 250 mm	400,00	480,00
bez vyobrazenia	0020106560	Sada pre napojenie na šachtu, Ø 250 mm	1175,00	1 410,00
bez vyobrazenia	0020145526	Dištančný držiak (1 ks), Ø 250 mm	33,33	40,00
bez vyobrazenia	0020145527	Dištančný držiak (4 ks), Ø 250 mm	125,00	150,00
bez vyobrazenia	0020106561	Dištančný držiak (10 ks), Ø 250 mm	300,00	360,00
bez vyobrazenia	0020106562	Priamy kus s revíznym otvorom, Ø 250 mm	275,00	330,00
bez vyobrazenia	0020145529	Revízne koleno 87°, Ø 250 mm	279,17	335,00
bez vyobrazenia	0020106563	Koleno 87°, Ø 250 mm	241,67	290,00
bez vyobrazenia	0020106564	Koleno 45°, Ø 250 mm	229,17	275,00
bez vyobrazenia	0020106565	Koleno 30°, Ø 250 mm	216,67	260,00
bez vyobrazenia	0020145507	Predĺženie dymovodu 0,5 m, Ø 250 mm	108,33	130,00
bez vyobrazenia	0020106566	Predĺženie dymovodu 1,0 m, Ø 250 mm	154,17	185,00
bez vyobrazenia	0020106567	Predĺženie dymovodu 2,0 m, Ø 250 mm	245,83	295,00

6. Zásobníky

6.1. Zásobníky na přípravu teplej vody

Zásobníky na přípravu teplej vody **uniSTOR** a **actoSTOR** závesné



uniSTOR VIH Q 75 B

Charakteristika zásobníka

- určený pre menšie domácnosti - objem 68 l
- určený pre závesné kotly do 35 kW
- inštalácia vedľa alebo pod kotol
- rovnaké farebné prevedenie a dizajn ako závesné kotly
- kvalitný smaltovaný vnútorný povrch
- vstavaná horčíková anóda
- rozmery zásobník (v x š x h) 720 x 440 x 440





actoSTOR VIH QL 75 B

Charakteristika zásobníka

- vrstvený 72 l zásobník - zodpovedá klasickému zásobníku o objeme až 120 l
- kompaktný rozmer - umiestnenie do malých priestorov s požiadavkou na zvýšený odber teplej vody
- určený pre kombinované kondenzačné závesné kotly ecoTEC VUW
- vhodný aj na dodatočnú montáž ku kotlu s prietokovým ohrevom
- výkon až 17,7 l/min (ΔT 30°)
- inštalácia na stenu vedľa kotla vpravo alebo vľavo
- rozmery zásobníka (v x š x h) 720 x 440 x 440

Závesné zásobníky uniSTOR a actoSTOR

Obj. č.	Označenie	Trieda ErP 	Objem [l]	Cena v €	
				bez DPH	s DPH 20 %
0010025313	uniSTOR VIH Q 75 B		68	808,33	970,00
0010025314	actoSTOR VIH QL 75 B		72	675,00	810,00

6. Zásobníky

Zásobníky na prípravu teplej vody **uniSTOR** stacionárne



uniSTOR VIH R 120 - 200

Charakteristika zásobníka

- určený pre jedno a viac generačné rodinné domy
- valcovitý tvar - objem 115, 150 a 200 l
- určené pre závesné aj stacionárne kotly
- kvalitný smaltovaný vnútorný povrch
- vstavaná horčíková anóda
- vypúšťací ventil
- výškovo nastaviteľný pre nerovný povrch
- rozmery zásobníka VIH R 120 (v x d) 853 x 590
- rozmery zásobníka VIH R 150 (v x d) 988 x 590
- rozmery zásobníka VIH R 200 (v x d) 1206 x 590



uniSTOR VIH R 120 - 200 A

Charakteristika zásobníka

- polyuretánová izolácia doplnená vákuovým opláštením
- možnosť rozšírenia na triedu A+
- určený pre jedno a viac generačné rodinné domy
- valcovitý tvar - objem 115, 150 a 200 l
- určené pre závesné aj stacionárne kotly
- kvalitný smaltovaný vnútorný povrch
- vstavaná horčíková anóda
- vypúšťací ventil
- výškovo nastaviteľný pre nerovný povrch
- rozmery zásobníka VIH R 120 (v x d) 955 x 590
- rozmery zásobníka VIH R 150 (v x d) 1090 x 590
- rozmery zásobníka VIH R 200 (v x d) 1308 x 590



uniSTOR VIH R 300 - 2 000

Charakteristika zásobníka

- určený pre centrálné zásobovanie teplou vodou
- valcovitý tvar - objem od 300 do 2 000 litrov
- kvalitný smaltovaný vnútorný povrch
- vstavaná horčíková anóda
- vypúšťací ventil
- výškovo nastaviteľný pre nerovný povrch
- čistiaci otvor
- možnosť zabudovania elektrickej ohrievacej špirály
- oddeliteľná izolácia

Stacionárne zásobníky uniSTOR

Obj. č.	Označenie	Trieda ErP 	Objem [l]	Cena v €	
				bez DPH	s DPH 20 %
0010015943	uniSTOR VIH R 120	B	115	775,00	930,00
0010015944	uniSTOR VIH R 150	B	150	900,00	1 080,00
0010015945	uniSTOR VIH R 200	B	200	991,67	1 190,00
0010015940	uniSTOR VIH R 120 A	A	115	850,00	1 020,00
0010015941	uniSTOR VIH R 150 A	A	150	975,00	1 170,00
0010015942	uniSTOR VIH R 200 A	A	200	1 066,67	1 280,00
0010020639	uniSTOR VIH R 300	C	300	1 541,67	1 850,00
0010020640	uniSTOR VIH R 400	C	400	1 850,00	2 220,00
0010020641	uniSTOR VIH R 500	C	500	2 125,00	2 550,00
0010039304	uniSTOR VIH R 750	B	750	2 875,00	3 450,00
0010039305	uniSTOR VIH R 1000	B	1 000	3 225,00	3 870,00
0010039306	uniSTOR VIH R 1500	B	1 500	4 750,00	5 700,00
0010039307	uniSTOR VIH R 2000	B	2 000	5 750,00	6 900,00

6. Zásobníky

Zásobníky na přípravu teplej vody pre solárny ohrev **auroSTOR**



auroSTOR VIH S 300 - 2000

Charakteristika zásobníka

- bivalentný solárny zásobník
- valcovitý tvar - objem 300....2000 l
- kvalitný smaltovaný vnútorný povrch
- vstavaná horčíková anóda
- vypúšťací ventil
- výškovo nastaviteľný pre nerovný povrch
- čistiaci otvor
- možnosť zabudovania elektrickej ohrievacej špirály

Stacionárne zásobníky auroSTOR na solárny ohrev teplej vody

Obj. č.	Označenie	Trieda ErP 	Objem [l]	Cena v €	
				bez DPH	s DPH 20 %
0010020642	auroSTOR VIH S 300	C	300	1 883,33	2 260,00
0010020643	auroSTOR VIH S 400	C	400	2 158,33	2 590,00
0010020644	auroSTOR VIH S 500	C	500	2 458,33	2 950,00
0010014935	auroSTOR VIH S 750	C	750	3 875,00	4 650,00
0010014936	auroSTOR VIH S 1000	C	1000	4 158,33	4 990,00
0010014937	auroSTOR VIH S 1500	C	1500	7 083,33	8 500,00
0010014938	auroSTOR VIH S 2000	C	2000	8 325,00	9 990,00

Zásobníky na prípravu teplej vody tepelným čerpadlom **uniSTOR**



uniSTOR VIH RW/SW 200 - 500

Charakteristika zásobníka

- zásobníky pre ohrev teplej vody tepelným čerpadlom
- kvalitný smaltovaný vnútorný povrch
- vstavaná horčíková anóda
- vysokokvalitná tepelná izolácia
- možnosť zabudovanie elektrickej ohrievacej špirály
- u zásobníkov typu SW možnosť pripojenia solárneho ohrevu

Zásobníky uniSTOR na prípravu teplej vody tepelným čerpadlom

Obj. č.	Označenie	Trieda ErP 	Objem [l]	Cena v €	
				bez DPH	s DPH 20 %
0020214407	uniSTOR VIH RW 200	C	200	1 375,00	1 650,00
0010020645	uniSTOR VIH RW 300	C	300	2 083,33	2 500,00
0010020646	uniSTOR VIH RW 400	C	400	2 500,00	3 000,00
0010020647	uniSTOR VIH RW 500	C	500	2 875,00	3 450,00
0010020648	uniSTOR VIH SW 400	C	400	2 916,67	3 500,00
0010020649	uniSTOR VIH SW 500	C	500	3 291,67	3 950,00

6. Zásobníky

6.2 Akumulačné zásobníky **allSTOR plus**



allSTOR plus VPS 300/3-5 ... 2000/3-5

Charakteristika zásobníka

- možnosť vytvorenia kaskády až z troch zásobníkov
- 11 vstupných a výstupných prípojok
- optimálne teplotné vrstvenie vody
- vysokokvalitná tepelná izolácia - odnímateľná

Akumulačné zásobníky allSTOR plus

Obj. č.	Označenie	Trieda ErP 	Objem [l]	Cena v €	
				bez DPH	s DPH 20 %
0010015130	allSTOR plus VPS 300/3-5	B	300	1 375,00	1 650,00
0010015131	allSTOR plus VPS 500/3-5	B	500	1 583,33	1 900,00
0010015132	allSTOR plus VPS 800/3-5	B	800	1 916,67	2 300,00
0010015133	allSTOR plus VPS 1000/3-5	B	1000	2 083,33	2 500,00
0010015134	allSTOR plus VPS 1500/3-5	B	1500	2 416,67	2 900,00
0010015135	allSTOR plus VPS 2000/3-5	B	2000	3 250,00	3 900,00

6. Zásobníky

Multifunkčné zásobníky **allSTOR exclusive**



allSTOR exclusive VPS 300/3-7 ... 2000/3-7

Charakteristika zásobníka







- zásobník pre modulárny systém so solárnou podporou vykurovania a prípravy teplej vody, s možnosťou upevnenia modulov
- možnosť zapájania do kaskády
- 15 vstupných a výstupných prípojk
- vstavaná stratifikačná deliaca prepážka pre lepšie vrstvenie vody
- zabudované prepážky na vstupoch pre lepšie vrstvenie vody
- optimálne teplotné vrstvenie vody
- vysokokvalitná tepelná izolácia - odnímateľná

Multifunkčné zásobníky allSTOR exclusive a príslušenstvo



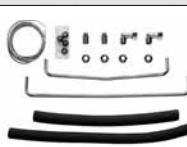

Obj. č.	Označenie	Trieda ErP 	Objem [l]	Cena v €	
				bez DPH	s DPH 20 %
0010015124	allSTOR exclusive VPS 300/3-7	B	300	1 908,33	2 290,00
0010015125	allSTOR exclusive VPS 500/3-7	B	500	2 075,00	2 490,00
0010015126	allSTOR exclusive VPS 800/3-7	B	800	2 491,67	2 990,00
0010015127	allSTOR exclusive VPS 1000/3-7	B	1000	2 583,33	3 100,00
0010015128	allSTOR exclusive VPS 1500/3-7	B	1500	3 541,67	4 250,00
0010015129	allSTOR exclusive VPS 2000/3-7	B	2000	3 916,67	4 700,00
0010015136	Modul na prípravu TV aquaFLOW exclusive VPM 20/25/2 W			1 500,00	1 800,00
0010015137	Modul na prípravu TV aquaFLOW exclusive VPM 30/35/2 W			1 541,67	1 850,00
0010015138	Modul na prípravu TV aquaFLOW exclusive VPM 40/45/2 W			1 708,33	2 050,00
0010015144	Sada s cirkulačným čerpadlom VPM.../2 W			229,17	275,00
0010015145	Sada pre externé cirkulačné čerpadlo VPM.../2 W			30,42	36,50
0010015139	Solárny modul auroFLOW exclusive VPM 20/2 S (tlak. systém)			1 658,33	1 990,00
0010015140	Solárny modul auroFLOW exclusive VPM 60/2 S (tlak. systém)			1 750,00	2 100,00
0010015638	Solárny modul auroFLOW plus VPM 15 D (drainback systém)			1 791,67	2 150,00
0010015639	Solárny modul auroFLOW plus VPM 30 D (drainback systém)			2 491,67	2 990,00
0010015146	Kaskádový el. ventil VPM.../2 W (potrebný pre každý modul v kaskáde)			275,00	330,00
0010015141	Izolácia pripojenia 1,5"			16,25	19,50
0010015142	Izolácia pripojenia 2,0"			20,00	24,00
0010015143	Izolácia pripojenia 2,5"			40,83	49,00
0010014300	Konzola pre montáž na stenu 1 x VPM.../2 W			591,67	710,00
0010014303	Konzola pre montáž na stenu, rozšírenie 1 x VPM.../2 W			350,00	420,00
0010014301	Konzola pre montáž na stenu 2 x VPM.../2 W			666,67	800,00
0010014299	Konzola pre montáž na stenu 1 x VPM.../2 S			741,67	890,00
0010014302	Konzola pre montáž na stenu, rozšírenie 1 x VPM.../2 S			466,67	560,00
0020036743	3-cestný ventil pri zapojení TČ a zásobníku allSTOR s prípravou TV			175,00	210,00

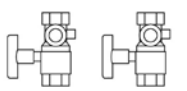
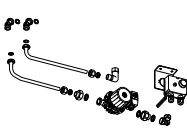
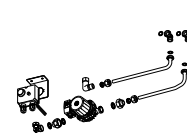
7. Príslušenstvo pre kotly a zásobníky





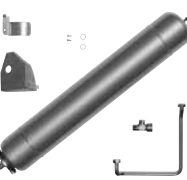
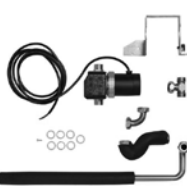



7.1 Príslušenstvo pre kotly a zásobníky

Vyobrazenie	Objednávacie číslo	Označenie	Cena v €	
			bez DPH	s DPH 20 %
Poistné skupiny				
	0020174068	Poistná skupina pre závesné zásobníky, do 6 bar bez regulátora tlaku, chróm	133,33	160,00
	0020174067	Poistná skupina pre závesné zásobníky, nad 6 bar s regulátorom tlaku, chróm	158,33	190,00
	0020060434	Poistná skupina pre stacionárne zásobníky do 200 l, 10 bar, pripojenie R 3/4, nikel	81,67	98,00
	305826	Poistná skupina pre stacionárne zásobníky do 200 l, 10 bar, pripojenie R 3/4, mosadz	75,00	90,00
	305827	Poistná skupina pre stacionárne zásobníky nad 200 l, 10 bar, mosadz	112,50	135,00
Prepojovacie príslušenstvo pre kotly a zásobníky				
	0020152956	Hydraulické prepojenie medzi kotlom a závesným zásobníkom VIH Q 75 zaveseným vedľa kotla vpravo, alebo vľavo, so snímačom teploty TV	87,50	105,00
	0020151261	Hydraulické prepojenie medzi kotlom a zásobníkom VIH R 120 s poistnou skupinou, snímačom teploty a sifónom	195,83	235,00
	0020151262	Hydraulické prepojenie medzi kotlom a zásobníkom VIH R 150 s poistnou skupinou, snímačom teploty a sifónom	195,83	235,00
	0020256403	Uzatváracie ventily pre závesné kotly ecoTEC plus 48 až 120 kW, novšie prevedenie	104,17	125,00
	0020242708	Dobijacie príslušenstvo s elektronickým čerpadlom pre vrstvený zásobník actoSTOR VIH QL 75, zavesený vpravo od kotla	358,33	430,00
	0020242707	Dobijacie príslušenstvo s elektronickým čerpadlom pre vrstvený zásobník actoSTOR VIH QL 75, zavesený vľavo od kotla	358,33	430,00
	0010027587	FUGAS - sada s trojcestným ventilom a snímačom teploty pre pripojenie zásobníka TV k elektrickým kotlom eloBLOCK	95,83	115,00





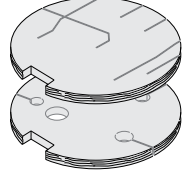

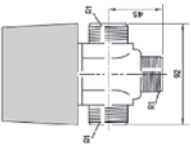

7. Príslušenstvo pre kotly a zásobníky

Vyobrazenie	Objednávacie číslo	Označenie	Cena v €	
			bez DPH	s DPH 20 %
Príslušenstvo pre kotly VSC a VCC eco/auroCOMPACT				
	0020170492	Kompletné pripojovacie príslušenstvo do okruhov kúrenia aj teplej vody. Obsahuje uzatváracie, dopúšťacie a poistné ventily (3 bar, 10 bar), pripojenie na plyn s ventilom, odtokové hadice	262,50	315,00
	0020170498	Expanzná nádoba 4 l pre okruh teplej vody ku kotlu ecoCOMPACT s 90 l zásobníkom. Zamontovateľná do korpusu kotla.	133,33	160,00
	0020170499	Expanzná nádoba 5 l pre okruh teplej vody ku kotlu ecoCOMPACT so 150 l zásobníkom. Zamontovateľná do korpusu kotla.	141,67	170,00
	0020170500	Expanzná nádoba 8 l pre okruh teplej vody ku kotlu auroCOMPACT so 190 l zásobníkom. Zamontovateľná do korpusu kotla.	162,50	195,00
	0020170503	Cirkulačné čerpadlo pre kotly eco/auroCOMPACT s pripojovacím hydraulickým príslušenstvom. Zamontovateľné do korpusu kotla.	250,00	300,00
	0020170506	Prídavné solárne čerpadlo pre auroCOMPACT s pripojením pre zvýšenie výtlačnej výšky na 12 m	254,17	305,00
	0020170507	Rýchlomontážna sada L10. Vysokoučinné čerpadlo s anuloidom a hydraulickým príslušenstvom pre jeden okruh kúrenia. Zamontovateľné do korpusu kotla.	625,00	750,00
	0020269275	Redukčná spojka pre pripojenie k modulu uniTOWER	50,00	60,00

7. Príslušenstvo pre kotly a zásobníky

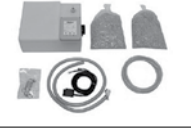

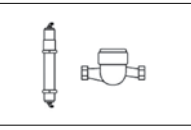

Vyobrazenie	Objednávacie číslo	Označenie	Cena v €	
			bez DPH	s DPH 20 %
	0020170508	Rýchlomontážna sada L11. Vysokoučinné čerpadlo s trojcestným ventilom, servopohonom a hydraulickým príslušenstvom. Spolu s L10 pre jeden priamy a jeden zmiešavací okruh kúrenia. Zamontovateľné do korpusu kotla.	400,00	480,00
	0020170509	Rýchlomontážna sada L20. Vysokoučinné čerpadlo s hydraulickým príslušenstvom. Spolu s L10 pre dva priame okruhy kúrenia. Zamontovateľné do korpusu kotla.	283,33	340,00
Ostatné príslušenstvo pre kotly a zásobníky				
	306257	Snímač teploty TV pre zásobníky (s plastovou koncovkou pre zapojenie do kotla)	29,17	35,00
	0010025343	Izolačné estetické kryty pre závesné zostavy (2 ks novšia verzia)	300,00	360,00
	0020152968	Izolačné estetické kryty pre závesné zostavy (2 ks staršia verzia)	208,33	250,00
	0010025347	Izolačný estetický kryt pre montáž závesného zásobníka pod kotol. Rozmery krytu (v x š x h) 350 x 440 x 440	187,50	225,00
	0020174083	Izolačný estetický kryt pre stacionárne zásobníky VIH R 120 - 200 B	44,17	53,00
	0020174081	Flísová doplnková izolácia pre zásobníky VIH R 120 - 200 / A na zvýšenie energetickej triedy do A+	50,00	60,00
	0020021856	Distančný rám 105 mm pod ecoTEC plus a pro pri použití so závesným zásobníkom VIH Q 75 vedľa seba	77,50	93,00
	0010025341	Dištančný rám 92 mm pod nové kotly IoniDetect	162,50	195,00
	000376	Odkvapávací sifón na kondenzát	5,83	7,00

7. Príslušenstvo pre kotly a zásobníky

Vyobrazenie	Objednávacie číslo	Označenie	Cena v €	
			bez DPH	s DPH 20 %
	009462	Trojcestný prepínací ventil R1	95,83	115,00
	0020230734	Elektrická ohrievacia špirála pre 300 - 500 l zásobníky 2,4,6 kW	625,00	750,00
	0020230738	Chytrá elektrická ohrievacia špirála s riadením spotreby energie pre 300 - 500 l zásobníky, vhodná pre fotovoltaické systémy 0,5 - 3,5 kW	1 208,33	1 450,00
	0020171469	Cirkulačné čerpadlo pre VIH R uniSTOR 120 - 200 l s pripojovacím príslušenstvom a poniklovanými rúrkami	212,50	255,00
	009730	Neutralizačná jednotka kondenzátu (plastový kontajner s neutralizačným granulátom) do výkonu 450 kW	275,00	330,00
	301374	Neutralizačná jednotka kondenzátu s prečerpávacím čerpadlom kondenzátu, s pripojovacím el. káblom a hadicami, granulát, do 200 kW	600,00	720,00
	009741	Náhradný granulát do neutralizačných jednotiek, 5 kg	24,17	29,00
	301363	Zmäčkováca patróna pre úpravu tvrdej vody s prietokomerom. Množstvo zmäkčenej vody 2 000 l (z tvrdosti 22° dH na 6° dH). Prevádzkový tlak 3 bar.	491,67	590,00
	0020056596	Náhradný granulát pre zmäčkovaciu patrónu	125,00	150,00

7. Príslušenstvo pre kotly a zásobníky

7.2 Čerpadlové skupiny a príslušenstvo

Vyobrazenie	Objednávacie číslo	Označenie	Cena v €	
			bez DPH	s DPH 20 %
Čerpadlové skupiny				
	0020191817	Čerpadlová skupina VDM 10 priama, s vysokoučinným elektronickým čerpadlom, triedy A, 230 V, dva kruhové teplomery, izolácia, rozstup 120 mm	441,67	530,00
	0020191813	Čerpadlová skupina VDM 20 M zmiešavacia, s vysokoučinným elektronickým čerpadlom, triedy A, trojcestný ventil s ovládaním 230 V, dva kruhové teplomery, izolácia, rozstup 120 mm (trojcestný ventil Rp 3/4", Kv = 6,3)	591,67	710,00
	0020191788	Čerpadlová skupina VDM 25 M zmiešavacia (trojcestný ventil Rp 1", Kv = 8,0)	591,67	710,00
	0020042429	Dvojokruhový rozdeľovač so zabudovaným anuloïdom WHV 35. Obsahuje snímač anuloïdu, konzoly a izoláciu, rozstup 120 mm	400,00	480,00
	0020193145	Vysokoučinná elektronická čerpadlová zostava VDM pre dvojokruhové kúrenie. Obsahuje: rozdeľovač s anuloïdom a dve čerpadlové skupiny (priama / mix).	1 391,67	1 670,00
	0020229419	Vysokoučinná elektronická čerpadlová zostava VDM pre dvojokruhové kúrenie. Obsahuje: rozdeľovač s anuloïdom a dve čerpadlové skupiny (mix / mix).	1 525,00	1 830,00
Rozdeľovače				
	307556	Rozdeľovač pre 2 okruhy so skrutkovým spojením, rozstup 120 mm, izolácia	241,67	290,00

7. Príslušenstvo pre kotly a zásobníky









Vyobrazenie	Objednávacie číslo	Označenie	Cena v €	
			bez DPH	s DPH 20 %
	307597	Rozdeľovač pre 3 okruhy so skrutkovým spojením, rozstup 120 mm, izolácia	312,50	375,00
Anuloidy				
	306727	Hydraulický vyrovnávač tlakov WH 27 so skrutkovým spojením, Rp 1", rozstup 120 mm, 2 m ³ /h, bez snímača VR 10	391,67	470,00
	0020248932	Hydraulický vyrovnávač tlakov WH 40 s puzdrom pre snímač, snímačom, a izoláciou. Pripojiteľný pod závesný kotol 3,5 m ³ /h, Rp 1 1/4"	341,67	410,00
	306720	Hydraulický vyrovnávač tlakov WH 40 s puzdrom pre snímač, snímačom, konzolami a izoláciou. 3,5 m ³ /h, Rp 1 1/4"	266,67	320,00
	306721	Hydraulický vyrovnávač tlakov WH 95 s puzdrom pre snímač, snímačom, konzolami a izoláciou. 8,3 m ³ /h, Rp 2"	408,33	490,00
	306726	Hydraulický vyrovnávač tlakov WH 160 s puzdrom pre snímač, snímačom, konzolami a izoláciou. 12 m ³ /h, DN 65	983,33	1 180,00

7. Príslušenstvo pre kotly a zásobníky



Vyobrazenie	Objednávacie číslo	Označenie	Cena v €	
			bez DPH	s DPH 20 %
	306725	Hydraulický vyrovnávač tlakov WH 280 s puzdrom pre snímač, snímačom, konzolami a izoláciou. 21,5 m³/h, DN 80	1 266,67	1 520,00
Oddel'ovacie doskové výmenníky pre veľké výkony				
	0020137069	Doskový výmenník PHE S 120-70 (120 kW závitové pripojenie 1 1/4")	825,00	990,00
	0020248922	Izolácia pre PHE S 120-70	56,67	68,00
	0020248931	Pripojovací prechod pre PHE S 120-70 na 35 mm Cu rúrku	79,17	95,00
   	0020137070	Doskový výmenník PHE C 240-40 (240 kW prírubové pripojenie, s podstavcom)	3 325,00	3 990,00
	0020248923	Izolácia pre PHE C 240-40	308,33	370,00
	0020137071	Doskový výmenník PHE C 360-70 (360 kW prírubové pripojenie, s podstavcom)	4 158,33	4 990,00
	0020248924	Izolácia pre PHE C 360-70	358,33	430,00
	0020137072	Doskový výmenník PHE C 480-90 (480 kW prírubové pripojenie, s podstavcom)	4 991,67	5 990,00
	0020248925	Izolácia pre PHE C 480-90	387,50	465,00
	0020137073	Doskový výmenník PHE C 600-120 (600 kW prírubové pripojenie, s podstavcom)	5 825,00	6 990,00
	0020248926	Izolácia pre PHE C 600-120	475,00	570,00
	0020137074	Doskový výmenník PHE C 720-170 (720 kW prírubové pripojenie, s podstavcom)	7 075,00	8 490,00
	0020248927	Izolácia pre PHE C 720-170	575,00	690,00
	0020107886	Pripojovacie potrubie DN65 pre PHE C do 360 kW	808,33	970,00
	0020107887	Pripojovacie potrubie DN100 pre PHE C nad 360 kW	966,67	1 160,00
bez vyobrazenia	0020248930	Izolácia pripojovacieho potrubia	200,00	240,00

7. Príslušenstvo pre kotly a zásobníky

7.3 SENTINEL, ULTIMA - ochrana a čistenie vykurovacieho systému

Vyobrazenie	Objednávacie číslo	Označenie	Cena v €	
			bez DPH	s DPH 20 %
Sentinel, Ultima - ochrana a čistenie vykurovacieho systému*				
	0020303443	SENTINEL Vortex 200 Hydrocyklónový magnetický filter. Malé rozmery, usmernené prúdenie s malou tlakovou stratou, jednoduché čistenie. Pripojenie 3/4".	75,00	90,00*
	0020286787	SENTINEL Vortex 300 Hydrocyklónový magnetický filter. Malé rozmery, usmernené prúdenie s malou tlakovou stratou, jednoduché čistenie. Pripojenie 3/4".	100,00	120,00*
	0020286791	SENTINEL Vortex 500 Hydrocyklónový magnetický filter. Minimálna tlaková strata. Pripojenie 1". Vhodný pre tepelné čerpadlá.	116,67	140,00*
	0020224820	SENTINEL X 100 Multifunkčný inhibítor SENTINEL korózie pre ochranu všetkých bežne používaných kovov vo vykurovacom systéme	29,17	35,00*
	0020224824	SENTINEL X 400 Čistiaci prípravok pre odstraňovanie kalov a usadenín z vykurovacích a podlahových systémov. Doba čistenia pri cirkulácii systému 2 - 6 týždňov. Čistiaca koncentrácia podľa znečistenia systému (min 1%)	29,17	35,00*
	0020241743	SENTINEL X 500 Nemrznúca zmes pre vykurovacie systémy. Obsahuje inhibítor korózie a vodného kameňa. Balenie 20 l	270,83	325,00*
	0020224822	SENTINEL X 800 Prípravok na odstránenie korózie a vodného kameňa z vykurovacieho systému. Aplikuje sa v koncentrácii podľa znečistenia od 1% do 5%. Minimálna doba aplikácie 6 hod pri cirkulácii. Po aplikácii nutné prepláchnutie systému.	35,00	42,00*
	0020241744	ULTIMA MB 1 Hydrocyklónový magnetický filter s 100 mikrónovým sítkom. Minimálne rozmery. Prietok do 1,5 m ³ /h. Vhodné pre všetky kondenzačné kotly do 35 kW. Pripojenie 3/4". Priehľadný červený.	80,00	96,00*
	0020241742	ULTIMA MG 1 Vario Hydrocyklónový magnetický filter, sítko 100 mikrónov, pripojenie 90° aj 180°, dimenzia 3/4". Nepriehľadný biely.	125,00	150,00*
	0020286788	ULTIMA Q 100 BASIC Duo Multifunkčný inhibítor korózie pre ochranu všetkých bežne používaných kovov v systéme. Balenie pre 100 l vykurovacej vody (cca 8-10 radiátorov). Ponecháva sa v systéme	33,33	40,00*

7. Príslušenstvo pre kotly a zásobníky

Vyobrazenie	Objednávacie číslo	Označenie	Cena v €	
			bez DPH	s DPH 20 %
	0020224821	ULTIMA Q 700 Biocidný prípravok na ochranu podlahových systémov pred baktériami a riasami. Aplikácia 1 liter na 300 l systému (cca 1 000m podlahovej rúrky)	43,33	52,00*
	0020224823	ULTIMA Q 800 Prípravok na odstránenie korózie a vodného kameňa z vykurovacieho systému. Aplikuje sa v koncentrácii podľa znečistenia od 1% do 5%. Minimálna doba aplikácie 6 hod pri cirkulácii. Po aplikácii nutné prepláchnutie systému.	35,00	42,00*

* nepodlieha štandardným obchodným podmienkam

● Solárna technika

Aj slnko potrebuje kvalitné systémy.



 **Vaillant** Komfort pre môj domov

8. Solárne zostavy beztlakové typu drainback

8.1 Solárne zostavy **auroSTEP** plus



auroSTEP plus 250 I



auroSTEP plus 350 I

Základná charakteristika

- beztlakový drainback systém, bez rizika prehriatia pri stagnačnej teplote
- vysokoúčinné solárne čerpadlo a regulátor sú súčasťou systému
- jednoduchá a rýchla montáž bez odvzdušňovania
- nenáročný na priestor - nepotrebuje ďalšie komponenty
- variabilné 250 a 350 l zásobníky
- možnosť dohrevu prídavnou elektrickou špirálou

Solárnu zostavu je potrebné doplniť o kolektory podľa typu strechy zo strany 48.

Zostava auroSTEP plus (drainback)

☞ Pozri akciový cenník!

Obj. č.	Typ základnej zostavy bez kolektorov	Trieda ErP 	Potrebný počet kolektorov	Cena v €	
				bez DPH	s DPH 20 %
0010013508	auroSTEP plus 250 I (8,5 m) bivalentný Zásobník VIH S2 250/4 B Drainback modul VMS 8 D Plniace príslušenstvo Solárna kvapalina 10 l	B	2	2 583,33	3 100,00
0010013509	auroSTEP plus 350 I (8,5 m) bivalentný Zásobník VIH S2 350/4 B Drainback modul VMS 8 D Plniace príslušenstvo Solárna kvapalina 20 l	B	3	3 250,00	3 900,00

POZOR: Povinné prepojenie kolektorov a zásobníka pružnou rúrkou na strane 49. hore.

8.2 Solárne zostavy s kotlom **auroCOMPACT**



auroCOMPACT 190 I

Základná charakteristika

- stacionárny kondenzačný kotol VSC D 206/4 - 5 190 auroCOMPACT (3,8 - 20 kW)
- použitie systému drainback kolektorového poľa
- vstavaný solárny 190 l zásobník s vrstveným dobíjaním
- solárne čerpadlo a solárny regulátor je súčasťou kotla
- termostatický zmiešavací ventil je súčasťou kotla
- univerzálny regulátor multiMATIC 700
- pripojovacie príslušenstvo do okruhu kúrenia
- všetky ochranné prvky montovateľné do korpusu kotla
- solárna zostava nenáročná na priestor

Solárnu zostavu je potrebné doplniť o kolektory podľa typu strechy zo strany 48.

Zostava s kotlom auroCOMPACT (drainback)

☞ Pozri akciový cenník!

Obj. č.	Typ základnej zostavy bez kolektorov	Trieda ErP 		Cena v €	
		A	A	bez DPH	s DPH 20 %
0010013465	Solárna zostava s kondenzačným kotlom VSC D 206 / 4- 5 190 auroCOMPACT (3,8 - 20 kW) Kondenzačný kotol auroCOMPACT VSC D 206 / 4- 5 190 Univerzálny regulátor multiMATIC 700 Kompletné pripojovacie príslušenstvo pre okruh kúrenia 0020170492	A	A	5 033,33	6 040,00

POZOR: Povinné prepojenie kolektorov a kotla pružnou rúrkou na strane 49. hore.

8. Solárne zostavy beztlakové typu drainback

8.3 Solárne zostavy **MSS drainback** s podporou vykurovania

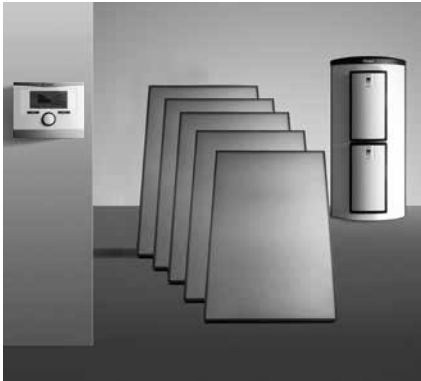

Modulárny systém drainback

Základná charakteristika

- beztlakový drainback systém bez rizika prehriatia pri stagnačnej teplote
- solárna podpora kúrenia aj teplej vody
- vhodné spojenie s tepelným čerpadlom
- variabilné modulárne zásobníky allSTOR exclusive od 300 l do 2 000 l
- vysokokvalitná odnímateľná izolácia
- dva výkonové typy solárnych modulov auroFLOW plus VPM D drainback pre kolektorové pole od 4 do 30 m²
- tri výkonové typy modulov pre prípravu teplej vody aquaFLOW VPM W s výkonom od 25 do 45 l/min
- možnosť zapájania do kaskády
- regulátor multiMATIC 700
- kompletne hydraulické príslušenstvo
- kompletne upevňovacie príslušenstvo na všetky typy striech

Solárnu zostavu je potrebné doplniť o kolektory podľa typu strechy zo strany 48.

Zostava MSS drainback s podporou vykurovania (drainback)

 Pozri akciový cenník!

Obj. č.	Typ základnej zostavy bez kolektorov	Trieda ErP 	Odporúčaný počet kolektorov	Cena v €	
				bez DPH	s DPH 20 %
0010013510	MSS Modulárny zásobníkový systém 300 l Drainback Zásobník allSTOR exclusive VPS 300/3-7 Regulátor multiMATIC 700, modul VR 71 Modul aquaFLOW VPM 20/25/2 W Modul auroFLOW VPM 15 D Solárna kvapalina 20 l	B	2	5 000,00	6 000,00
0010013511	MSS Modulárny zásobníkový systém 500 l Drainback Zásobník allSTOR exclusive VPS 500/3-7 Regulátor multiMATIC 700, modul VR 71 Modul aquaFLOW VPM 30/35/2 W Modul auroFLOW VPM 15 D Solárna kvapalina 20 l	B	4	5 208,33	6 250,00
0010013512	MSS Modulárny zásobníkový systém 800 l Drainback Zásobník allSTOR exclusive VPS 800/3-7 Regulátor multiMATIC 700, modul VR 71 Modul aquaFLOW VPM 30/35/2 W Modul auroFLOW VPM 15 D Solárna kvapalina 20 l	B	5 - 6	5 750,00	6 900,00
0010013513	MSS Modulárny zásobníkový systém 1 000 l Drainback Zásobník allSTOR exclusive VPS 1000/3-7 Regulátor multiMATIC 700, modul VR 71 Modul aquaFLOW VPM 30/35/2 W Modul auroFLOW VPM 30 D Solárna kvapalina 40 l	B	7 - 9	6 583,33	7 900,00
0010013514	MSS Modulárny zásobníkový systém 1 500 l Drainback Zásobník allSTOR exclusive VPS 1500/3-7 Regulátor multiMATIC 700, modul VR 71 Modul aquaFLOW VPM 40/45/2 W Modul auroFLOW VPM 30 D Solárna kvapalina 40 l	B	10 - 12	7 583,33	9 100,00
0010013515	MSS Modulárny zásobníkový systém 2 000 l Drainback Zásobník allSTOR exclusive VPS 2000/3-7 Regulátor multiMATIC 700, modul VR 71 Modul aquaFLOW VPM 40/45/2 W Modul auroFLOW VPM 30 D Solárna kvapalina 40 l	B	10 - 12	7 916,67	9 500,00

POZOR: Povinné prepojenie kolektorov a zásobníka podľa tabuľky na strane 49. dole.

8. Solárne zostavy beztlakové typu drainback

Kolektorové pole drainback - základ - dva kolektory









Obj. č.	Typ kolektorov	Cena v €		
		bez DPH	s DPH 20 %	
Ploché horizontálne drainback				
Kolektorové pole z dvoch horizontálnych kolektorov nad sebou - bez možnosti rozšírenia				
0020193126	Na šikmú strechu	2 ks ploché kolektory VFK 135 D štandardná krytina (všetky uchytenia a prepojenia)	1 391,67	1 670,00
0020193127		2 ks ploché kolektory VFK 135 D bobrovka, šindel (všetky uchytenia a prepojenia)	1 416,67	1 700,00
0020193128		2 ks ploché kolektory VFK 135 D plechová krytina (všetky uchytenia a prepojenia)	1 408,33	1 690,00
Ploché vertikálne drainback				
Kolektorové pole z dvoch vertikálnych kolektorov vedľa seba - s možnosťou rozšírenia				
0020193129	Na šikmú strechu	2 ks ploché kolektory VFK 135 VD štandardná krytina (všetky uchytenia a prepojenia)	1 475,00	1 770,00
0020193130		2 ks ploché kolektory VFK 135 VD bobrovka, šindel (všetky uchytenia a prepojenia)	1 525,00	1 830,00
0020193131		2 ks ploché kolektory VFK 135 VD plechová krytina (všetky uchytenia a prepojenia)	1 525,00	1 830,00
0020193132		2 ks ploché kolektory VFK 135 VD Nastaviteľné uhly: sklon strechy + 20°, + 30°, štandardná krytina (všetky uchytenia a prepojenia)	1 741,67	2 090,00
0020193133		2 ks ploché kolektory VFK 135 VD Nastaviteľné uhly: sklon strechy + 20°, + 30°, plechová krytina (všetky uchytenia a prepojenia)	1 716,67	2 060,00
0020193134	Na rovnú strechu	2 ks ploché kolektory VFK 135 VD (všetky uchytenia a prepojenia + záťažové platne)	1 991,67	2 390,00

Kolektorové pole drainback - rozšírenie - o jeden ďalší vertikálny kolektor

Obj. č.	Typ rozšírenia kolektorového poľa	Cena v €		
		bez DPH	s DPH 20 %	
0020193137	Na šikmú strechu	1 ks plochý kolektor VFK 135 VD štandardná krytina (všetky uchytenia a prepojenia)	733,33	880,00
0020193138		1 ks plochý kolektor VFK 135 VD bobrovka, šindel (všetky uchytenia a prepojenia)	758,33	910,00
0020193139		1 ks plochý kolektor VFK 135 VD plechová krytina (všetky uchytenia a prepojenia)	758,33	910,00
0020193140		1 ks plochý kolektor VFK 135 VD Nastaviteľné uhly: sklon strechy + 20°, + 30° štandardná krytina (všetky uchytenia a prepojenia)	808,33	970,00
0020193141		1 ks plochý kolektor VFK 135 VD Nastaviteľné uhly: sklon strechy + 20°, + 30° plechová krytina (všetky uchytenia a prepojenia)	791,67	950,00
0020193142	Na rovnú strechu	1 ks plochý kolektor VFK 135 VD (všetky uchytenia a prepojenia + záťažové platne)	908,33	1 090,00

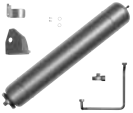
8. Solárne zostavy beztlakové typu drainback

Ostatné príslušenstvo pre drainback systémy

Vyobrazenie	Obj. č.	Označenie	Cena v €	
			bez DPH	s DPH 20 %
	302359	10 m solárna prepojovacia pružná rúrka 2 v 1, medená, zaizolovaná s káblom pre snímač. Pre drainback zostavy s maximálne 3 ks kolektorov VFK D a VD.	254,17	305,00
	302360	20 m solárna prepojovacia pružná rúrka 2 v 1, medená, zaizolovaná s káblom pre snímač. Pre drainback zostavy s maximálne 3 ks kolektorov VFK D a VD.	508,33	610,00
	0020204489	Prídavné vysokoúčinné elektronické čerpadlo pre auroSTEP plus na zvýšenie výtlačnej výšky systému do 12 m. Zamontovateľné do korpusu modulu zásobníka.	233,33	280,00
	0020204487	Prídavná 2,5 kW elektrická špirála, zabudovateľná do modulu VMS	450,00	540,00
	0020170506	Prídavné solárne čerpadlo pre auroCOMPACT s pripojením pre zvýšenie výtlačnej výšky na 12 m. Zamontovateľné do korpusu kotla.	254,17	305,00
	0020170503	Cirkulačné čerpadlo pre kotly eco/auroCOMPACT s pripojovacím hydraulickým príslušenstvom. Zamontovateľné do korpusu kotla.	250,00	300,00
	0020170500	Expanzná nádoba 8 l pre okruh teplej vody ku kotlu auroCOMPACT so 190 l zásobníkom. Zamontovateľná do korpusu kotla.	162,50	195,00
	0020170507	Rýchlomontážna sada L10. Vysokoúčinné čerpadlo s anuloidom a hydraulickým príslušenstvom pre jeden okruh kúrenia. Zamontovateľné do korpusu kotla.	625,00	750,00
	0020269275	Redukčná spojka pre pripojenie k modulu uniTOWER	50,00	60,00
	0020170508	Rýchlomontážna sada L11. Vysokoúčinné čerpadlo strojcestným ventilom, servopohonom a hydraulickým príslušenstvom. Spolu s L10 pre jeden priamy a jeden zmiešavací okruh kúrenia. Zamontovateľné do korpusu kotla.	400,00	480,00
	0020170509	Rýchlomontážna sada L20. Vysokoúčinné čerpadlo s hydraulickým príslušenstvom. Spolu s L10 pre dva priame okruhy. Zamontovateľné do korpusu kotla.	283,33	340,00

Výber priemerov a dĺžok hydraulických prepojení pre systémy MSS drainback pre väčšie kolektorové polia

Zásobníkový okruh					
Modul	Hydraulické usporiadanie kolektorov	Počet kolektorov	Max. prietok [l/h]	Priemer potrubia [mm]	Max. dĺžka potrubia [m]
VPM 15 D	-	1 - 6	600	18 x 1	60
VPM 30 D	-	6 - 12	1 200	22 x 1	40
Solárny okruh					
Modul	Hydraulické usporiadanie kolektorov	Počet kolektorov	Max. prietok [l/h]	Priemer potrubia [mm]	Max. dĺžka potrubia [m]
VPM 15 D		1 - 3	300	Vaillant rúrky 2 v 1 (10 mm)	20
VPM 15 D		1 - 3	300	15 x 1 med' rúrka	30
VPM 15 D		4 - 6	600	15 x 1 med' rúrka	30
VPM 15 D	2 x 3	6	600	15 x 1 med' rúrka	30
VPM 30 D	2 x 4	8	800	18 x 1 med' rúrka	40
VPM 30 D	3 x 3	9	900	18 x 1 med' rúrka	40
VPM 30 D	2 x 5	10	1 000	22 x 1 med' rúrka	40
VPM 30 D	2 x 6 alebo 3 x 4	12	1 200	22 x 1 med' rúrka	30

9. Solárne zostavy tlakové

9.1 Solárne zostavy s bivalentnými zásobníkmi **auroSTOR VIH S 300 - 2 000 I**



Základná charakteristika

- bivalentné solárne zásobníky od 300 l - 2 000 l
- vysokoúčinná solárna čerpadlová skupina s izoláciou auroFLOW VMS 70
- solárny regulátor auroMATIC 570
- úspora až 70 % nákladov na teplú vodu
- univerzálnosť použitia
- uchytenie na všetky typy striech
- solárna expanzná nádoba
- predradená ochranná nádoba

Solárnu zostavu je potrebné doplniť o kolektory podľa typu strechy zo strany 52.

Zostava so zásobníkmi auroSTOR VIH S 300 l - 2 000 l (tlakové)

Pozri akciový cenník!

Obj. č.	Typ základnej zostavy bez kolektorov	Trieda ErP 	Odporúčaný počet kolektorov	Cena v €	
				bez DPH	s DPH 20 %
0010013482	Solárna zostava s 300 l zásobníkom Zásobník auroSTOR VIH S 300 Solárny regulátor auroMATIC 570 Vysokoúčinná solárna čerpadlová skupina auroFLOW VMS 70 Solárna expanzná nádoba 18 l Predradená nádoba 5 l Solárna kvapalina 20 l	C	2	2 750,00	3 300,00
0010013483	Solárna zostava so 400 l zásobníkom Zásobník auroSTOR VIH S 400 Solárny regulátor auroMATIC 570 Vysokoúčinná solárna čerpadlová skupina auroFLOW VMS 70 Solárna expanzná nádoba 25 l Predradená nádoba 12 l Solárna kvapalina 40 l	C	3	3 166,67	3 800,00
0010013484	Solárna zostava s 500 l zásobníkom Zásobník auroSTOR VIH S 500 Solárny regulátor auroMATIC 570 Vysokoúčinná solárna čerpadlová skupina auroFLOW VMS 70 Solárna expanzná nádoba 35 l Predradená nádoba 12 l Solárna kvapalina 40 l	C	4 - 5	3 500,00	4 200,00
0010013489	Solárna zostava so 750 l zásobníkom Zásobník auroSTOR VIH S 750 Solárny regulátor auroMATIC 570 Vysokoúčinná solárna čerpadlová skupina auroFLOW VMS 70 Solárna expanzná nádoba 50 l stacionárna Predradená nádoba 12 l Solárna kvapalina 60 l	C	5 - 6	5 083,33	6 100,00
0010013490	Solárna zostava s 1000 l zásobníkom Zásobník auroSTOR VIH S 1000 Solárny regulátor auroMATIC 570 Vysokoúčinná solárna čerpadlová skupina auroFLOW VMS 70 Solárna expanzná nádoba 80 l stacionárna Predradená nádoba 18 l Solárna kvapalina 80 l	C	7 - 9	5 583,33	6 700,00
0010013491	Solárna zostava s 1500 l zásobníkom Zásobník auroSTOR VIH S 1500 Solárny regulátor auroMATIC 570 Vysokoúčinná solárna čerpadlová skupina auroFLOW VMS 70 Solárna expanzná nádoba 100 l stacionárna Predradená nádoba 18 l Solárna kvapalina 120 l	C	10 - 12	8 750,00	10 500,00
0010013492	Solárna zostava s 2000 l zásobníkom Zásobník auroSTOR VIH S 2000 Solárny regulátor auroMATIC 570 Vysokoúčinná solárna čerpadlová skupina auroFLOW VMS 70 Solárna expanzná nádoba 140 l stacionárna Predradená nádoba 18 l Solárna kvapalina 160 l	C	12 - 16	10 250,00	12 300,00

Poznámka: navrhnuté expanzné nádoby v solárnych zostavách sú optimalizované. Presný výpočet expanzných nádob závisí od konkrétnej realizácie.

9. Solárne zostavy tlakové

9.2 Solárne zostavy **MSS** s podporou vykurovania

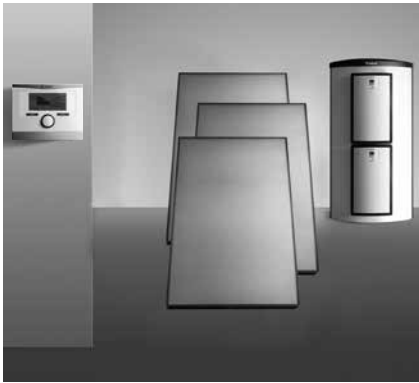

MSS tlakový

Základná charakteristika

- solárna podpora kúrenia aj teplej vody
- vhodné spojenie s tepelným čerpadlom
- variabilné modulárne zásobníky allSTOR exclusiv od 300 l do 2 000 l
- vysokokvalitná odnímateľná izolácia
- dva výkonové typy solárnych modulov auroFLOW VPM S pre kolektorové pole od 4 do 60 m²
- tri výkonové typy modulov pre prípravu teplej vody aquaFLOW VPM W s výkonom od 25 do 45 l/min
- možnosť zapájania do kaskády
- regulátor multiMATIC 700
- solárna expanzná nádoba
- predradená ochranná nádoba
- kompletne hydraulické príslušenstvo
- kompletne upevňovacie príslušenstvo na všetky typy striech

Solárnu zostavu je potrebné doplniť o kolektory podľa typu strechy zo strany 52.

Zostava MSS s podporou vykurovania

(tlakové)

Obj. č.	Typ základnej zostavy bez kolektorov	Trieda ErP 	Odporúčaný počet kolektorov	Cena v € s DPH	
				Cenníková	Akciová
0010013470	MSS Modulárny zásobníkový systém 300 l Zásobník allSTOR exclusive VPS 300/3-7 Regulátor multiMATIC 700, modul VR 71 Modul aquaFLOW VPM 20/25/2 W Modul auroFLOW VPM 20/2 S Solárna expanzná nádoba 18 l Predradená nádoba 5 l Solárna kvapalina 20 l	B	2	6 300,00	5 500,00
0010013471	MSS Modulárny zásobníkový systém 500 l Zásobník allSTOR exclusive VPS 500/3-7 Regulátor multiMATIC 700, modul VR 71 Modul aquaFLOW VPM 30/35/2 W Modul auroFLOW VPM 20/2 S Solárna expanzná nádoba 35 l Predradená nádoba 12 l Solárna kvapalina 40 l	B	4	6 700,00	5 850,00
0010013472	MSS Modulárny zásobníkový systém 800 l Zásobník allSTOR exclusive VPS 800/3-7 Regulátor multiMATIC 700, modul VR 71 Modul aquaFLOW VPM 30/35/2 W Modul auroFLOW VPM 20/2 S Solárna expanzná nádoba 80 l - stacionárna Predradená nádoba 12 l Solárna kvapalina 60 l	B	5 - 6	7 500,00	6 450,00
0010013473	MSS Modulárny zásobníkový systém 1 000 l Zásobník allSTOR exclusive VPS 1000/3-7 Regulátor multiMATIC 700, modul VR 71 Modul aquaFLOW VPM 30/35/2 W Modul auroFLOW VPM 20/2 S Solárna expanzná nádoba 80 l - stacionárna Predradená nádoba 18 l Solárna kvapalina 60 l	B	7 - 9	7 700,00	6 550,00
0010013474	MSS Modulárny zásobníkový systém 1 500 l Zásobník allSTOR exclusive VPS 1500/3-7 Regulátor multiMATIC 700, modul VR 71 Modul aquaFLOW VPM 40/45/2 W Modul auroFLOW VPM 60/2 S Solárna expanzná nádoba 100 l - stacionárna Predradená nádoba 18 l Solárna kvapalina 80 l	B	10 - 13	9 500,00	8 150,00
0010013475	MSS Modulárny zásobníkový systém 2 000 l Zásobník allSTOR exclusive VPS 2000/3-7 Regulátor multiMATIC 700, modul VR 71 Modul aquaFLOW VPM 40/45/2 W Modul auroFLOW VPM 60/2 S Solárna expanzná nádoba 140 l - stacionárna Predradená nádoba 18 l Solárna kvapalina 100 l	B	12 - 16	10 200,00	8 650,00

Poznámka: navrhnuté expanzné nádoby v solárnych zostavách sú optimalizované. Presný výpočet expanzných nádob závisí od konkrétnej realizácie.

9. Solárne zostavy tlakové





Kolektorové pole tlakové - základ - dva kolektory

Obj. č.		Typ základného kolektorového poľa	Cena v €	
			bez DPH	s DPH 20 %
Ploché vertikálne				
Kolektorové pole z dvoch vertikálnych kolektorov vedľa seba - s možnosťou rozšírenia				
0020194016	Na šikmú strechu	2 ks ploché kolektory VFK 145 V štandardná krytina (všetky uchytenia a prepojenia)	1 450,00	1 740,00
0020194017		2 ks ploché kolektory VFK 145 V bobrovka, šindel (všetky uchytenia a prepojenia)	1 500,00	1 800,00
0020194018		2 ks ploché kolektory VFK 145 V plechová krytina (všetky uchytenia a prepojenia)	1 516,67	1 820,00
0020194019		2 ks ploché kolektory VFK 145 V Nastaviteľné uhly: sklon strechy + 20°, + 30° štandardná krytina (všetky uchytenia a prepojenia)	1 741,67	2 090,00
0020194020		2 ks ploché kolektory VFK 145 V Nastaviteľné uhly: sklon strechy + 20°, + 30° plechová krytina (všetky uchytenia a prepojenia)	1 700,00	2 040,00
0020194021	Na rovnú strechu	2 ks ploché kolektory VFK 145 V (všetky uchytenia a prepojenia + záťažové platne)	2 033,33	2 440,00







Kolektorové pole tlakové - rozšírenie o jeden ďalší kolektor

Obj. č.		Typ rozšíreného kolektorového poľa	Cena v €	
			bez DPH	s DPH 20 %
Ploché				
0020194024	Na šikmú strechu	1 ks plochý kolektor VFK 145 V štandardná krytina (všetky uchytenia a prepojenia)	716,67	860,00
0020194025		1 ks plochý kolektor VFK 145 V bobrovka, šindel (všetky uchytenia a prepojenia)	733,33	880,00
0020194026		1 ks plochý kolektor VFK 145 V plechová krytina (všetky uchytenia a prepojenia)	741,67	890,00
0020194027		1 ks plochý kolektor VFK 145 V Nastaviteľné uhly: sklon strechy + 20°, + 30° štandardná krytina (všetky uchytenia a prepojenia)	783,33	940,00
0020194028		1 ks plochý kolektor VFK 145 V Nastaviteľné uhly: sklon strechy + 20°, + 30° plechová krytina (všetky uchytenia a prepojenia)	775,00	930,00
0020194029	Na rovnú strechu	1 ks plochý kolektor VFK 145 V (všetky uchytenia a prepojenia + záťažové platne)	883,33	1 060,00





10. Príslušenstvo k solárnym zostavám



Vyobrazenie	Obj. č.	Označenie	Cena v €		
			bez DPH	s DPH 20 %	
Solárne kolektory					
	0010038527	Plochý kolektor auroTHERM VFK 135 D Horizontálny plochý kolektor drainback	608,33	730,00	
	0010038523	Plochý kolektor auroTHERM VFK 135 VD Vertikálny plochý kolektor drainback	616,67	740,00	
	0010038514	Plochý kolektor auroTHERM VFK 145 V Vertikálny plochý kolektor	616,67	740,00	
Solárne zásobníky			Trieda ErP 		
	0010017709	Bivalentný zásobník VIH S2 250/4 B bez modulu	B	1 582,50	1 899,00
	0010017711	Bivalentný zásobník VIH S2 350/4 B bez modulu	B	1 749,17	2 099,00
	0010020642	Zásobník auroSTOR VIH S 300 Bivalentný solárny zásobník 300 l	C	1 883,33	2 260,00
	0010020643	Zásobník auroSTOR VIH S 400 Bivalentný solárny zásobník 400 l	C	2 158,33	2 590,00
	0010020644	Zásobník auroSTOR VIH S 500 Bivalentný solárny zásobník 500 l	C	2 458,33	2 950,00
	0010014935	Zásobník auroSTOR VIH S 750 Bivalentný solárny zásobník 750 l	C	3 875,00	4 650,00
	0010014936	Zásobník auroSTOR VIH S 1000 Bivalentný solárny zásobník 1000 l	C	4 158,33	4 990,00
	0010014937	Zásobník auroSTOR VIH S 1500 Bivalentný solárny zásobník 1500 l	C	7 083,33	8 500,00
	0010014938	Zásobník auroSTOR VIH S 2000 Bivalentný solárny zásobník 2000 l	C	8 325,00	9 990,00

10. Príslušenstvo k solárnym zostavám



Vyobrazenie	Obj. č.	Označenie	Cena v €	
			bez DPH	s DPH 20 %
Hydraulické moduly k solárnym zostavám				
	0010017716	Modul VMS 8 D Drainback modul pre zásobníky VIH S2/4B	708,33	850,00
	0010017713	Modul VMS 8 Tlakový modul pre zásobníky VIH S2/4B	858,33	1 030,00
	0010015136	aguaFLOW VPM 20/25/2 W Modul na výrobu teplej vody (20 - 25 l/min)	1 500,00	1 800,00
	0010015137	aguaFLOW VPM 30/35/2 W Modul na výrobu teplej vody (30 - 35 l/min)	1 541,67	1 850,00
	0010015138	aguaFLOW VPM 40/45/2 W Modul na výrobu teplej vody (40 - 45 l/min)	1 708,33	2 050,00
	0010015139	auroFLOW VPM 20/2 S Solárny modul do 20 m ² kolektorovej plochy	1 658,33	1 990,00
	0010015140	auroFLOW VPM 60/2 S Solárny modul do 60 m ² kolektorovej plochy	1 750,00	2 100,00
	0010015638	Drainback modul VPM 15 D Solárny podstrešný modul do 15 m ² kolektorovej plochy - drainback	1 791,67	2 150,00
	0010015639	Drainback modul VPM 30 D Solárny podstrešný modul do 30 m ² kolektorovej plochy - drainback	2 491,67	2 990,00
	0020133196	Drainback modul rozširovací s prídavným solárnym čerpadlom a pripojovacími rúrkami	750,00	900,00
	0020193190	Vysokoučinná solárna čerpadlová skupina auroFLOW VMS 70 Odlučovač vzduchu, plniaci a poistný ventil, automatické riadenie prietoku	466,67	560,00

10. Príslušenstvo k solárnym zostavám

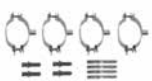











Vyobrazenie	Obj. č.	Označenie	Cena v €	
			bez DPH	s DPH 20 %
Hydraulické prepojenia				
	0020060434	Poistná skupina pre zásobníky do 200 l, 10 bar	81,67	98,00
	305827	Poistná skupina pre zásobníky nad 200 l, 10 bar	112,50	135,00
	0020059893	Hydraulické pripojenie základné Pre kolektorové pole s kolektormi VFK V(H) pre šikmú a rovnú strechu	76,67	92,00
	0010033814	Hydraulické pripojenie základné Pre kolektorové pole s kolektormi VFK pre nastaviteľný sklon	87,50	105,00
	0020123981	Hydraulické pripojenie rozširujúce Pre kolektorové pole s kolektormi VFK V(H)	50,83	61,00
Bez vyobrazenia	0010033838	Hydraulické pripojenie VFK 135 D drainback, uložených nad sebou	75,00	90,00
	0010033824	Hydraulické pripojenie VFK 135 VD drainback, uložených vedľa seba - základné	104,17	125,00
	0020165255	Hydraulické pripojenie VFK 135 VD drainback, uložených vedľa seba - rozširujúce	47,50	57,00

Vyobrazenie	Obj. č.	Označenie	Cena v €	
			bez DPH	s DPH 20 %
	302361	Tepelná izolácia vstupu a výstupu z kolektorového poľa, odolná voči slnečnému žiareniu a mechanickému poškodeniu 0,75 m	19,17	23,00
	302359	10 m solárna prepojovacia pružná rúrka 2 v 1, medená, zaizolovaná s káblom pre snímač. Pre drainback zostavy s maximálne 3 ks kolektorov VFK D a VD.	254,17	305,00
	302360	20 m solárna prepojovacia pružná rúrka 2 v 1, medená, zaizolovaná s káblom pre snímač. Pre drainback zostavy s maximálne 3 ks kolektorov VFK D a VD.	508,33	610,00
	302364	Úchytky solárnej prepojovacej pružnej rúrky 2 v 1 pre drainback (4 ks)	13,75	16,50





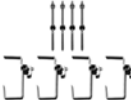



Strešné uchytenia

	0020059898	Montážne lišty pre horizontálne kolektory VFK pre šikmú strechu	83,33	100,00
	0020059899	Montážne lišty pre vertikálne kolektory VFK pre šikmú strechu	47,50	57,00
	0020092558	Montážne lišty pre vertikálne kolektory VFK pre rovnú strechu, strechu s nízkym sklonom	40,83	49,00



10. Príslušenstvo k solárnym zostavám

Vyobrazenie	Obj. č.	Označenie	Cena v €	
			bez DPH	s DPH 20 %
	0020094867	Montážny set pre vertikálne kolektory VFK pre málo šikmú strechu s nastaviteľným sklonom	116,67	140,00
	0020094870	2 ks pätky pre nastaviteľné A-rámy pre štandardnú krytinu	50,83	61,00
	0020094872	2 ks pätky pre nastaviteľné A-rámy pre plechovú krytinu	35,42	42,50
	0020092563	Estetická lišta na prekrytie medzery medzi dvomi vertikálnymi kolektormi VFK - čierna	100,00	120,00
	0020137774	A stojan pre vertikálne kolektory VFK na rovnú strechu (30°, 45°, 60°)	158,33	190,00
	0020160658	Oceľové lanko s príslušenstvom pre ukotvenie A stojanu	141,67	170,00
	0020160628	Základný profil pre A stojan pre spojenie s nakladacími platňami	87,50	105,00
	0020137768	Súprava 2 ks nakladacích platní pre A stojan	141,67	170,00
	0020055174	Súprava 4 ks držiakov Typ P pre štandardnú strešnú krytinu. Pre uchytenie jedného kolektora	79,17	95,00
	0020059896	Súprava 2 ks držiakov Typ P pre štandardnú strešnú krytinu. Na zomknutie dvoch kolektorov nad sebou	56,67	68,00
	0020055184	Súprava 4 ks držiakov Typ S pre bobrovku a šindel. Pre uchytenie jedného kolektora	95,83	115,00
	0020059895	Súprava 2 ks držiakov Typ S pre bobrovku a šindel. Na zomknutie dvoch kolektorov nad sebou	45,00	54,00
	0020059897	Súprava 4 ks držiakov so skrutkami M 12x300 pre plechové strechy. Pre uchytenie jedného kolektora	95,83	115,00
	0020087854	Súprava 2 ks držiakov so skrutkami M 12x300 pre plechové strechy. Pre zomknutie dvoch kolektorov nad sebou	42,50	51,00

10. Príslušenstvo k solárnym zostavám

Vyobrazenie	Obj. č.	Označenie	Cena v €	
			bez DPH	s DPH 20 %
Expanzné nádoby				
	302405	Predradená ochranná nádoba 5 l	47,50	57,00
	0020048752	Predradená ochranná nádoba 12 l	58,33	70,00
	0020048753	Predradená ochranná nádoba 18 l	60,00	72,00
	302097	Solárna expanzná nádoba 18 l	65,83	79,00
	302098	Solárna expanzná nádoba 25 l	70,00	84,00
	302428	Solárna expanzná nádoba 35 l	108,33	130,00
	302496	Solárna expanzná nádoba 50 l, stacionárna	145,83	175,00
	302497	Solárna expanzná nádoba 80 l, stacionárna	200,00	240,00
	0020159509	Solárna expanzná nádoba 140 l, stacionárna	291,67	350,00
	0020159510	Solárna expanzná nádoba 200 l, stacionárna	395,83	475,00
	0020059912	Solárna expanzná nádoba s integrovanou ochrannou nádobou (2 v 1) 18 + 6 l	116,67	140,00
	0020059914	Solárna expanzná nádoba s integrovanou ochrannou nádobou (2 v 1) 25 + 10 l	129,17	155,00
	0020173592	Nástenný držiak pre expanznú nádobu do 35 l	54,17	65,00
	0020077250	Pripojovacia súprava pre stacionárne solárne expanzné nádoby	38,33	46,00
Ostatné príslušenstvo				
	302363	Nemrznúca zmes propylénglykol, do -28 °C (pre solárne systémy a tepelné čerpadlá aroTHERM plus) 10 l	54,17	65,00
	302498	Nemrznúca zmes propylénglykol, do -28 °C (pre solárne systémy a tepelné čerpadlá aroTHERM plus) 20 l	95,83	115,00

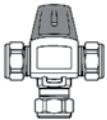
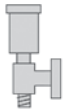
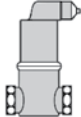
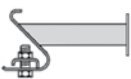
10. Príslušenstvo k solárnym zostavám

Vyobrazenie	Obj. č.	Označenie	Cena v €	
			bez DPH	s DPH 20 %
	009462	Trojcestný solárny prepínací ventil (UV4) R1	95,83	115,00
	302040	Termostatický zmiešavací ventil. Regulácia výstupnej vody zo zásobníka od 30° do 60°	61,67	74,00
	302019	Solárny rýchloodvzdušňovač s uzatváracím ventilom. Pre jednorázové odvzdušnenie solárneho okruhu pri plnení, preplachovaní, alebo uvedení do prevádzky.	70,00	84,00
	302418	Automatický odvzdušňovací ventil Rp 3/4, 10 bar. Pre automatické odvzdušňovanie solárneho okruhu aj počas prevádzky.	91,67	110,00
	0020039688	Rukoväť (2 ks držiak na kolektory) Na lepšiu manipuláciu s kolektormi VFK	45,83	55,00
	302042	Prúdová anóda pre dlhodobú ochranu zásobníkov	395,83	475,00

● Tepelné čerpadlá a rekuperácie

**Sila obnoviteľných
zdrojov pre vaše
maximálne pohodlie.**



Vaillant Komfort pre môj domov

11. Tepelné čerpadlá vzduch - voda

11.1 Tepelné čerpadlá splitové



Zostava aroTHERM split



Zostava aroTHERM a uniTOWER split

Základná charakteristika

- výkony od 3,6 do 13,9 kW
- aktívne chladenie
- vysokoúčinné elektronicky riadené obehové čerpadlo
- variabilita vnútorných modulov
- zostava s modulom uniTOWER obsahuje 190l zásobník
- maximálna výstupná teplota až 63 °C
- regulácia pomocou sensoCOMFORT 720 s možnosťou riadenia ďalších zariadení VAILLANT
- internetová brána 940f
- vysokokvalitné kompresory
- minimálna prevádzková vonkajšia teplota -20 °C

Zostavy aroTHERM split a závesný hydraulický modul bez zásobníka TV

Obj. č.	Zostava obsahuje	Trieda ErP	Max. výkon pri A7/W35	COP*	Cena v € s DPH	
			Výkon pri A-7/W35		Cenníková	Akciová
0010029444	Tepelné čerpadlo aroTHERM VWL 35/5 AS (230 V) split Závesný hydraulický modul VWL 57/5 IS split Regulátor sensoCOMFORT 720 a internetovú bránu VR 940f	A+++	5,6 3,6	4,9	8 200,00	6 800,00
0010029445	Tepelné čerpadlo aroTHERM VWL 55/5 AS (230 V) split Závesný hydraulický modul VWL 57/5 IS split Regulátor sensoCOMFORT 720 a internetovú bránu VR 940f	A+++	7,0 4,9	4,7	8 500,00	6 950,00
0010029446	Tepelné čerpadlo aroTHERM VWL 75/5 AS (230 V) split Závesný hydraulický modul VWL 77/5 IS split Regulátor sensoCOMFORT 720 a internetovú bránu VR 940f	A++	8,0 6,7	4,6	9 300,00	7 600,00
0010029447	Tepelné čerpadlo aroTHERM VWL 105/5 AS (400 V) split Závesný hydraulický modul VWL 127/5 IS split Regulátor sensoCOMFORT 720 a internetovú bránu VR 940f	A+++	13,9 10,2	4,6	11 600,00	9 600,00
0010029448	Tepelné čerpadlo aroTHERM VWL 125/5 AS (400 V) split Závesný hydraulický modul VWL 127/5 IS split Regulátor sensoCOMFORT 720 a internetovú bránu VR 940f	A+++	13,9 11,8	4,5	12 500,00	10 300,00

Zostavy aroTHERM split a modul uniTOWER so zásobníkom TV

Obj. č.	Zostava obsahuje	Trieda ErP		Max. výkon pri A7/W35	COP*	Cena v € s DPH	
				Výkon pri A-7/W35		Cenníková	Akciová
0010029449	Tepelné čerpadlo aroTHERM VWL 35/5 AS (230 V) split Modul uniTOWER VWL 58/5 IS split Regulátor sensoCOMFORT 720 a internetovú bránu VR 940f	A+++	A	5,6 3,6	4,9	9 900,00	8 300,00
0010029450	Tepelné čerpadlo aroTHERM VWL 55/5 AS (230 V) split Modul uniTOWER VWL 58/5 IS split Regulátor sensoCOMFORT 720 a internetovú bránu VR 940f	A+++	A	7,0 4,9	4,7	10 200,00	8 450,00
0010029451	Tepelné čerpadlo aroTHERM VWL 75/5 AS (230 V) split Modul uniTOWER VWL 78/5 IS split Regulátor sensoCOMFORT 720 a internetovú bránu VR 940f	A++	A	8,0 6,7	4,6	11 000,00	9 050,00
0010029452	Tepelné čerpadlo aroTHERM VWL 105/5 AS (400 V) split Modul uniTOWER VWL 128/5 IS split Regulátor sensoCOMFORT 720 a internetovú bránu VR 940f	A+++	A	13,9 10,2	4,6	13 300,00	11 150,00
0010029453	Tepelné čerpadlo aroTHERM VWL 125/5 AS (400 V) split Modul uniTOWER VWL 128/5 IS split Regulátor sensoCOMFORT 720 a internetovú bránu VR 940f	A+++	A	13,9 11,8	4,5	14 500,00	11 900,00

		Cena v € s DPH	
Povinné príslušenstvo pre uniTOWER		bez DPH	s DPH
0020221263	Pripojovacia súprava pre uniTOWER s 3 bar poistným ventilom pre vykurovací okruh, 10 bar poistným ventilom pre TV a dopúšťacou slučkou - priama	254,17	305,00
0020250221	Pripojovacia súprava pre uniTOWER s 3 bar poistným ventilom pre vykurovací okruh, 10 bar poistným ventilom pre TV a dopúšťacou slučkou - bočná (sprava aj zľava)	458,33	550,00
0020250308	Dvojitá rúrka 1/4" a 1/2", 10 m na prepojenie vonkajšej a vnútornej jednotky (3 a 5 kW)	250,00	300,00
0020250306	Dvojitá rúrka 3/8" a 5/8", 10 m na prepojenie vonkajšej a vnútornej jednotky (7, 10 12 kW)	354,17	425,00
0020250311	Dve samostatné rúrky 1/4" a 1/2", 25 m na prepojenie vonkajšej a vnútornej jednotky (3 a 5 kW)	120,83	145,00
0020250312		233,33	280,00
0020250309	Dve samostatné rúrky 3/8" a 5/8", 25 m na prepojenie vonkajšej a vnútornej jednotky (7, 10 12 kW)	191,67	230,00
0020250310		362,50	435,00

* Uvedené hodnoty COP sa vzťahujú na (A7 / W35)

11. Tepelné čerpadlá vzduch - voda

11.2.1 Tepelné čerpadlá aroTHERM plus - monoblokové



Zostava aroTHERM monoblok



Základná charakteristika

- výkony od 3,6 do 17,9 kW
- prevádzkové režimy kúrenie, ohrev teplej vody a aktívne chladenie
- vysokoúčinné elektronicky riadené obehové čerpadlo
- variabilita vnútorných modulov
- zostava s modulom uniTOWER plus obsahuje 190 l zásobník
- maximálna výstupná teplota až 75 °C
- regulácia pomocou systémového regulátora sensoCOMFORT 720
- internetová brána 940f
- vysokokvalitné kompresory
- obsahuje ekologické prírodné chladivo R290 (GWP=3)
- minimálna prevádzková vonkajšia teplota až do -25 °C

Zostavy aroTHERM plus a závesný hydraulický modul bez zásobníka TV

Obj. č.	Zostava obsahuje	Trieda ErP 	Max. výkon pri A7/W35	COP*	Cena v € s DPH	
			Výkon pri A-7/W35		Cenníková	Akciová
0010039286	Tepelné čerpadlo aroTHERM plus VWL 35/6 A 230V Závesný hydraulický modul VWZ MEH 97/6 MB4 Regulátor sensoCOMFORT 720 a internetovú bránu VR 940f	A+++	6,3 3,6	4,8	9 200,00	7 600,00
0010039287	Tepelné čerpadlo aroTHERM plus VWL 55/6 A 230V Závesný hydraulický modul VWZ MEH 97/6 MB4 Regulátor sensoCOMFORT 720 a internetovú bránu VR 940f	A+++	8,0 5,4	4,8	9 500,00	7 800,00
0010039288	Tepelné čerpadlo aroTHERM plus VWL 75/6 A 230V Závesný hydraulický modul VWZ MEH 97/6 MB4 Regulátor sensoCOMFORT 720 a internetovú bránu VR 940f	A+++	12,3 7,0	4,8	10 300,00	8 700,00
0010039289	Tepelné čerpadlo aroTHERM plus VWL 105/6 A 400V Závesný hydraulický modul VWZ MEH 97/6 MB4 Regulátor sensoCOMFORT 720 a internetovú bránu VR 940f	A+++	15,5 9,2	5,3	12 700,00	10 900,00
0010039290	Tepelné čerpadlo aroTHERM plus VWL 125/6 A 400V Závesný hydraulický modul VWZ MEH 97/6 MB4 Regulátor sensoCOMFORT 720 a internetovú bránu VR 940f	A+++	17,9 12,2	5,4	13 500,00	11 600,00

Zostavy aroTHERM plus a modul uniTOWER so zásobníkom TV

Obj. č.	Zostava obsahuje	Trieda ErP  		Max. výkon pri A7/W35	COP*	Cena v € s DPH	
		A+++	A	Výkon pri A-7/W35		Cenníková	Akciová
0010039291	Tepelné čerpadlo aroTHERM plus VWL 35/6 A 230V Modul uniTOWER plus VIH QW 190/6 E Regulátor sensoCOMFORT 720 a internetovú bránu VR 940f	A+++	A	6,3 3,6	4,8	11 400,00	9 400,00
0010039292	Tepelné čerpadlo aroTHERM plus VWL 55/6 A 230V Modul uniTOWER plus VIH QW 190/6 E Regulátor sensoCOMFORT 720 a internetovú bránu VR 940f	A+++	A	8,0 5,4	4,8	11 800,00	9 700,00
0010039293	Tepelné čerpadlo aroTHERM plus VWL 75/6 A 230V Modul uniTOWER plus VIH QW 190/6 E Regulátor sensoCOMFORT 720 a internetovú bránu VR 940f	A+++	A	12,3 7,0	4,8	12 400,00	10 350,00
0010039294	Tepelné čerpadlo aroTHERM plus VWL 105/6 A 400V Modul uniTOWER plus VIH QW 190/6 E Regulátor sensoCOMFORT 720 a internetovú bránu VR 940f	A+++	A	15,5 9,2	5,3	14 800,00	12 350,00
0010039295	Tepelné čerpadlo aroTHERM plus VWL 125/6 A 400V Modul uniTOWER plus VIH QW 190/6 E Regulátor sensoCOMFORT 720 a internetovú bránu VR 940f	A+++	A	17,9 12,2	5,4	15 500,00	13 050,00

Povinné príslušenstvo pre uniTOWER		Cena v € s DPH	
		bez DPH	s DPH
0020221263	Pripojovacia súprava pre uniTOWER s 3 bar poistným ventilom pre vykurovací okruh, 10 bar poistným ventilom pre TV a dopúšťacou slučkou - priama	254,17	305,00
0020250221	Pripojovacia súprava pre uniTOWER s 3 bar poistným ventilom pre vykurovací okruh, 10 bar poistným ventilom pre TV a dopúšťacou slučkou - bočná (sprava aj zľava)	458,33	550,00

* Uvedené COP sa vzťahuje k hodnotám A7 / W35

11. Tepelné čerpadlá vzduch - voda

11.2.2 Tepelné čerpadlá aroTHERM plus monoblok ako doplnkové zdroje pre jestvujúce systémy

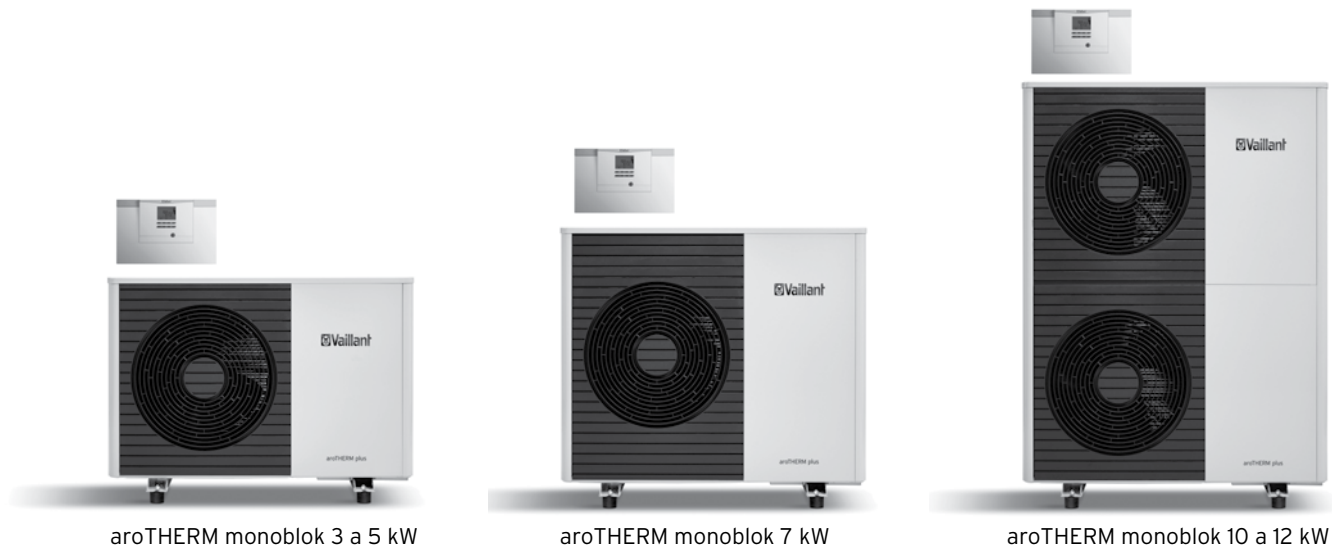

Zostavy tepelného čerpadla aroTHERM plus pre jestvujúce systémy

Obj. č.	Základná zostava	Trieda ErP 	Max. výkon pri A7/W35	COP*	Cena v € s DPH	
			Výkon pri A-7/W35		Cenníková	Akciová
0010044689	Tepelné čerpadlo aroTHERM plus VWL 35/6 A 230 V Riadiaci modul VWZ AI MB4	A+++	6,3 3,6	4,8	8 350,00	6 200,00
0010044690	Tepelné čerpadlo aroTHERM plus VWL 55/6 A 230 V Riadiaci modul VWZ AI MB4	A+++	8,0 5,4	4,8	8 700,00	6 500,00
0010044691	Tepelné čerpadlo aroTHERM plus VWL 75/6 A 230 V Riadiaci modul VWZ AI MB4	A+++	12,3 7,0	4,8	9 600,00	7 400,00
0010044692	Tepelné čerpadlo aroTHERM plus VWL 105/6 A 400 V Riadiaci modul VWZ AI MB4	A+++	15,5 9,2	5,3	11 900,00	9 650,00
0010044693	Tepelné čerpadlo aroTHERM plus VWL 125/6 A 400 V Riadiaci modul VWZ AI MB4	A+++	17,9 12,2	5,4	12 600,00	9 850,00

11.2.2 Kaskáda tepelných čerpadiel aroTHERM plus monoblok







* Uvedené COP sa vzťahuje k hodnotám A7 / W35

11. Tepelné čerpadlá vzduch - voda

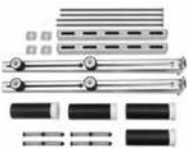

11.2.3 Príslušenstvo pre tepelné čerpadlá aroTHERM

Vyobrazenie	Obj. č.	Označenie	Split	Monoblok	Cena v €	
					bez DPH	s DPH
	0010034126	VP RW 45/2 B - hydraulický vyrovnávací modul / akumuláčny zásobník 45 l, (vstup - výstup pre doplnkový zdroj, odvzdušňovací ventil, puzdro na snímač)	•	•	554,17	665,00
	0010021456	VPS R 100/1M - akumuláčny zásobník 100 l	•	•	591,67	710,00
	0020243643	Izolačné kryty na nepoužité vstupy (6 ks)			82,50	99,00
	0010021457	VPS R 200/1B - akumuláčny zásobník 200 l	•	•	791,67	950,00
	0020243643	Izolačné kryty na nepoužité vstupy (6 ks)			82,50	99,00
	0020250226	Gumené podstavce pre voľnú inštaláciu vonkajšej jednotky na rovnú podlahu a strechu	•	•	137,50	165,00
	0020170500	Expanzná nádobka 8 l pre teplú vodu ku modulu uniTOWER so 190 l zásobníkom. Zabudovateľná do korpusu modulu.	•	•	162,50	195,00
	0010027976	Pripojovacia sada pre vonkajšiu jednotku aroTHERM plus - inštalácia cez stenu priama bez krytu, pressfiting		•	129,17	155,00
	0020170503	Súprava s cirkulačným čerpadlom TV pre uniTOWER s pripojovacím hydraulickým príslušenstvom. Zabudovateľná do korpusu modulu.	•	•	250,00	300,00
	0020170507	Rýchlomontážna sada L10. Vysokoučinné čerpadlo s anuloídom a hydraulickým príslušenstvom pre jeden priamy okruh kúrenia pre modul uniTOWER. Zabudovateľná do korpusu modulu.	•	•	625,00	750,00
	0020269275	Redukčná spojka pre pripojenie k modulu uniTOWER	•	•	50,00	60,00
	0020170508	Rýchlomontážna sada L11. Vysokoučinné čerpadlo s trojcestným ventilom, servopohonom a hydraulickým príslušenstvom pre modul uniTOWER. Spolu s L10 pre jeden priamy a jeden zmiešavací okruh kúrenia. Zabudovateľná do korpusu modulu.	•	•	400,00	480,00
	0020170509	Rýchlomontážna sada L20. Vysokoučinné čerpadlo s hydraulickým príslušenstvom. Spolu s L10 pre dva priame okruhy kúrenia pre modul uniTOWER. Zabudovateľná do korpusu modulu.	•	•	283,33	340,00

11. Tepelné čerpadlá vzduch - voda

Vyobrazenie	Obj. č.	Označenie	Split	Monoblok	Cena v €	
					bez DPH	s DPH
	0020269273	18 l zásobník pre zväčšenie objemu vody v systéme, zabudovateľný do modulu uniTOWER. Len pre výkony 3 a 5 kW.	•	•	366,67	440,00
	0020250224	Konzola pre uchytenie vonkajšej jednotky na stenu pre izolovanú fasádu len pre vonkajšie jednotky 3, 5 a 7 kW.	•	•	533,33	640,00
	0020250225	Konzola pre uchytenie vonkajšej jednotky na stenu pre neizolovanú fasádu len pre vonkajšie jednotky 3, 5 a 7 kW.	•	•	350,00	420,00
	0010027984	Vyvýšená 40 cm montážna základňa pre oblasti bohaté na sneh	•	•	391,67	470,00
	0020252091	Gumené podstavce malé	•	•	95,83	115,00
	0020214407	uniSTOR plus VIH RW 200	•	•	1 375,00	1 650,00
	0010020645	uniSTOR plus VIH RW 300	•	•	2 083,33	2 500,00
	0010020646	uniSTOR plus VIH RW 400	•	•	2 500,00	3 000,00
	0010020647	uniSTOR plus VIH RW 500	•	•	2 875,00	3 450,00
	0010020648	uniSTOR plus VIH SW 400	•	•	2 916,67	3 500,00
	0010020649	uniSTOR plus VIH SW 500	•	•	3 291,67	3 950,00
	0010021631	aroTHERM VWL 35/5 AS 230 V vonkajšia jednotka split	•		4 750,00	5 700,00
	0010021632	aroTHERM VWL 55/5 AS 230 V vonkajšia jednotka split	•		5 000,00	6 000,00
	0010021633	aroTHERM VWL 75/5 AS 230 V vonkajšia jednotka split	•		5 750,00	6 900,00
	0010021635	aroTHERM VWL 105/5 AS 400 V vonkajšia jednotka split	•		7 666,67	9 200,00
	0010021637	aroTHERM VWL 125/5 AS 400 V vonkajšia jednotka split	•		8 833,33	10 600,00





11. Tepelné čerpadlá vzduch - voda

Vyobrazenie	Obj. č.	Označenie	Split	Monoblok	Cena v €	
					bez DPH	s DPH
	0010023503	VWL 57/5 IS Závesný vnútorný hydraulický modul pre aroTHERM split 3 a 5 kW, obsahuje riadiaci modul, prídavný el. ohrev 6 kW, 3-cestný ventil a expanznú nádobu	•		2 041,67	2 450,00
	0010023505	VWL 77/5 IS Závesný vnútorný hydraulický modul pre aroTHERM split 7 kW, obsahuje riadiaci modul, prídavný el. ohrev 6 kW, 3-cestný ventil a expanznú nádobu	•		2 083,33	2 500,00
	0010023526	VWL 127/5 IS Závesný vnútorný hydraulický modul pre aroTHERM split 10 a 12 kW, obsahuje riadiaci modul, prídavný el. ohrev 9 kW, 3-cestný ventil a expanznú nádobu	•		2 375,00	2 850,00
	0010022090	VWL 58/5 IS uniTOWER split - Vnútorný hydraulický modul so 190 l zásobníkom. Obsahuje riadiaci modul, prídavný ohrev 6 kW, 3-cestný ventil a 18 l expanznú nádobu pre kúrenie. Možnosť' zabudovania ďalšieho príslušenstva do korpusu modulu. Pre aroTHERM split 3 a 5 kW.	•		4 250,00	5 100,00
	0010022091	VWL 78/5 IS uniTOWER split - Vnútorný hydraulický modul so 190 l zásobníkom. Obsahuje riadiaci modul, prídavný ohrev 6 kW, 3-cestný ventil a 18 l expanznú nádobu pre kúrenie. Možnosť' zabudovania ďalšieho príslušenstva do korpusu modulu. Pre aroTHERM split 7 kW.	•		4 333,33	5 200,00
	0010022092	VWL 128/5 IS uniTOWER split - Vnútorný hydraulický modul so 190 l zásobníkom. Obsahuje riadiaci modul, prídavný ohrev 9 kW, 3-cestný ventil a 18 l expanznú nádobu pre kúrenie. Možnosť' zabudovania ďalšieho príslušenstva do korpusu modulu. Pre aroTHERM split 10 a 12 kW.	•		4 541,67	5 450,00
	0010023441	aroTHERM plus VWL 35/6 A 230V vonkajšia jednotka monoblok		•	6 750,00	8 100,00
	0010023442	aroTHERM plus VWL 55/6 A 230V vonkajšia jednotka monoblok		•	7 083,33	8 500,00
	0010023443	aroTHERM plus VWL 75/6 A 230V vonkajšia jednotka monoblok		•	7 833,33	9 400,00
	0010023445	aroTHERM plus VWL 105/6 A 400V vonkajšia jednotka monoblok		•	10 166,67	12 200,00
	0010023447	aroTHERM plus VWL 125/6 A 400V vonkajšia jednotka monoblok		•	11 250,00	13 500,00

11. Tepelné čerpadlá vzduch - voda

Vyobrazenie	Obj. č.	Označenie	Split	Monoblok	Cena v €	
					bez DPH	s DPH
	0010031646	VWZ AI MB4 - riadiaci modul		•	266,67	320,00
	0020180702	VWZ MEH 60 - modul prídavného elektrického ohrevu 6 kW		•	850,00	1 020,00
	0010023612	VWZ MEH 97 MB4 - obsahuje riadiaci modul, prídavný el. ohrev 9 kW, 3-cestný ventil a 15 l expanznú nádobu		•	1 625,00	1 950,00
	0020180704	VWZ MWT 150 - hydraulický oddeľovací modul (obsahuje doskový výmenník nemrznúcej zmesi / vykurovacej vody a elektronicky riadené obehové čerpadlo, plniaci, vypúšťací a poistný ventil)		•	1 183,33	1 420,00
	0010022081	uniTOWER plus VIH QW 190/6 E - hydraulický modul so 190 l zásobníkom. Obsahuje riadiaci modul, prídavný el. ohrev 9 kW, 3-cestný ventil a expanznú nádobu. Možnosť zabudovania ďalšieho príslušenstva do korpusu modulu		•	3 833,33	4 600,00
	0010027982	Hydraulický oddeľovací modul pre 3, 5 a 7 kW. Zabudovateľný do korpusu modulu.		•	850,00	1 020,00
	0010027973	Hydraulický oddeľovací modul pre 10 a 12 kW. Zabudovateľný do korpusu modulu.		•	941,67	1 130,00

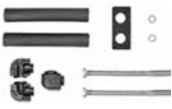
11. Tepelné čerpadlá vzduch - voda

Vyobrazenie	Obj. č.	Označenie	Split	Monoblok	Cena v €	
					bez DPH	s DPH
	0010027971	Pripojovacia sada pre vonkajšiu jednotku aroTHERM plus - inštalácia zosponu s krytom		•	441,67	530,00
	0010027972	Pripojovacia sada pre vonkajšiu jednotku aroTHERM plus - predĺženie		•	79,17	95,00
	0010027974	Pripojovacia sada pre vonkajšiu jednotku aroTHERM plus - inštalácia cez stenu s krytom		•	250,00	300,00
	0010027989	Pripojovacia sada pre vonkajšiu jednotku aroTHERM plus - inštalácia cez stenu priama bez krytu, šroubenie		•	145,83	175,00
	0010027979	Pripojovacia sada pre vnútornú jednotku uniTOWER (pre primárny okruh)		•	100,00	120,00
	302363	Nemrznúca zmes propylénglykol, do -28 °C (pre solárne systémy a tepelné čerpadlá aroTHERM plus) 10 l		•	54,17	65,00
	302498	Nemrznúca zmes propylénglykol, do -28 °C (pre solárne systémy a tepelné čerpadlá aroTHERM plus) 20 l		•	95,83	115,00

11. Tepelné čerpadlá vzduch - voda

11.3 Tepelné čerpadlá flexoTHERM exclusive / flexoCOMPACT exclusive - s vonkajšou jednotkou



Základná charakteristika

- výkonové rady od 5 kW do 20 kW
- aktívne chladenie
- nerezový zásobník na teplú vodu s objemom 185 l (iba flexoCOMPACT)
- vysokoúčinné elektronicky riadené obehové čerpadlá pre primárny a vykurovací okruh
- súčasťou je prídavné elektrické kúrenie o výkone 9 kW
- regulácia pomocou sensoCOMFORT 720 s možnosťou riadenia ďalších zariadení VAILLANT
- vysoké výkonové čísla pri najnižšej hlučnosti od 40 dB
- vysokokvalitné kompresory SCROLL s 10 ročnou zárukou
- elektrická špirála o výkone 6 kW na aktívne rozmrazovanie vonkajšej jednotky
- spodná hranica použitia -22 °C

Základné zostavy tepelných čerpadiel flexoTHERM exclusive / flexoCOMPACT exclusive vzduch - voda

Obj.č.	Základná zostava	Trieda ErP		Výkon pri A7/W35		COP*	Cena v € s DPH	
							Cenníková	Akciová
Tepelné čerpadlá flexoTHERM exclusive vzduch - voda								
0010020351	Tepelné čerpadlo flexoTHERM exclusive VWF 57/4 Vonkajšia jednotka aroCOLLECT VWL 11/4 SA Základný rám pod vonkajšiu jednotku Regulátor sensoCOMFORT 720 Komunikačný modul VR 921	A++		6,16 4,34		4,69	17 200,00	14 000,00
0010020352	Tepelné čerpadlo flexoTHERM exclusive VWF 87/4 Vonkajšia jednotka aroCOLLECT VWL 11/4 SA Základný rám pod vonkajšiu jednotku Regulátor sensoCOMFORT 720 Komunikačný modul VR 921	A++		8,74 6,45		4,58	18 200,00	14 800,00
0010020353	Tepelné čerpadlo flexoTHERM exclusive VWF 117/4 Vonkajšia jednotka aroCOLLECT VWL 11/4 SA Základný rám pod vonkajšiu jednotku Regulátor sensoCOMFORT 720 Komunikačný modul VR 921	A++		11,45 8,40		4,58	18 500,00	15 100,00
0010020354	Tepelné čerpadlo flexoTHERM exclusive VWF 157/4 2 ks vonkajšie jednotky aroCOLLECT VWL 11/4 SA 2 ks základný rám pod vonkajšiu jednotku Regulátor sensoCOMFORT 720 Komunikačný modul VR 921	A++		15,19 11,17		4,73	25 700,00	21 500,00
0010020355	Tepelné čerpadlo flexoTHERM exclusive VWF 197/4 2 ks vonkajšie jednotky aroCOLLECT VWL 11/4 SA 2 ks základný rám pod vonkajšiu jednotku Regulátor sensoCOMFORT 720 Komunikačný modul VR 921	A++		19,78 14,58		4,39	26 500,00	22 200,00
Tepelné čerpadlá flexoCOMPACT exclusive vzduch - voda								
0010020364	Tepelné čerpadlo flexoCOMPACT exclusive VWF 58/4 Vonkajšia jednotka aroCOLLECT VWL 11/4 SA Základný rám pod vonkajšiu jednotku Regulátor sensoCOMFORT 720 Komunikačný modul VR 921	A++	A	6,16 4,34		4,69	19 100,00	15 900,00
0010020365	Tepelné čerpadlo flexoCOMPACT exclusive VWF 88/4 Vonkajšia jednotka aroCOLLECT VWL 11/4 SA Základný rám pod vonkajšiu jednotku Regulátor sensoCOMFORT 720 Komunikačný modul VR 921	A++	A	8,74 6,45		4,58	20 400,00	16 400,00
0010020366	Tepelné čerpadlo flexoCOMPACT exclusive VWF 118/4 Vonkajšia jednotka aroCOLLECT VWL 11/4 SA Základný rám pod vonkajšiu jednotku Regulátor sensoCOMFORT 720 Komunikačný modul VR 921	A++	A	11,45 8,40		4,58	20 700,00	16 900,00

* COP (A7 / W35 pri $\Delta T = 5 K$)



11. Tepelné čerpadlá vzduch - voda

11.4 Tepelné čerpadlá aroSTOR - len na prípravu teplej vody



Základná charakteristika

- nové ekologické prírodné chladivo R290 (GWP = 3, len 150 g)
- vysoký výkon a nízke investičné náklady
- vysoké výkonové číslo COP až 3,5 (A14/W10-55)
- celonerezový zásobník s objemom 270 l so zárukou 5 rokov
- nie je potrebná horčíková anóda
- ohrev teplej vody bez záložného zdroja až na 60 °C (so záložným zdrojom až 65 °C)
- integrovaná elektrická špirála 1,2 kW
- minimálna teplota nasávaného vzduchu až do - 7 °C
- nízka citlivosť na tvrdosť vody
- využitie obnoviteľného zdroja, žiadne splodiny spaľovania
- jednoduchá inštalácia aj ovládanie
- informačný panel s intuitívnym ovládaním
- prázdninový program, inteligentné odmrazovanie, ECO režim
- možnosť kombinácie s fotovoltaickým systémom PV a SG ready

Obj. č.	Označenie	Trieda ErP 	Objem [l]	Cena v € s DPH	
				Cenníková	Akciová
0010026819	VWL BM 270/5 aroSTOR		270	3 000,00	2 800,00

12. Tepelné čerpadlá voda - voda

12.1 Tepelné čerpadlá flexoTHERM exclusive / flexoCOMPACT exclusive - s hydraulickou jednotkou



Základná charakteristika

- výkonové rady od 5 kW do 20 kW
- možnosť pasívneho chladenia pomocou prídavného modulu
- nerezový zásobník na teplú vodu s objemom 185 l (iba flexoCOMPACT)
- vysokoúčinné elektronicky riadené obehové čerpadlá pre primárny a vykurovací okruh
- súčasťou je prídavné elektrické kúrenie o výkone 9 kW
- **regulácia pomocou sensoCOMFORT 720** s možnosťou riadenia ďalších zariadení VAILLANT
- vysoké výkonové čísla pri najnižšej hlučnosti od 40 dB
- vysokokvalitné kompresory SCROLL s 10 ročnou zárukou
- oddeľovací modul fluoCOLLECT súčasťou základnej zostavy

Základné zostavy tepelných čerpadiel flexoTHERM exclusive / flexoCOMPACT exclusive voda - voda

Obj.č.	Základná zostava	Trieda ErP		Výkon/príkion [kW]		Cena v € s DPH	
				Kúrenie	COP*	Cenniková	Akciová
Tepelné čerpadlá flexoTHERM exclusive voda - voda							
0010020356	Tepelné čerpadlo flexoTHERM exclusive VWF 57/4 Oddeľovací modul fluoCOLLECT VWW 11/4 SI Regulátor sensoCOMFORT 720 Komunikačný modul VR 921	A+++		6,32/1,35	4,70	11 500,00	9 300,00
0010020357	Tepelné čerpadlo flexoTHERM exclusive VWF 87/4 Oddeľovací modul fluoCOLLECT VWW 11/4 SI Regulátor sensoCOMFORT 720 Komunikačný modul VR 921	A+++		9,94/1,92	5,17	11 800,00	9 800,00
0010020358	Tepelné čerpadlo flexoTHERM exclusive VWF 117/4 Oddeľovací modul fluoCOLLECT VWW 11/4 SI Regulátor sensoCOMFORT 720 Komunikačný modul VR 921	A+++		12,88/2,47	5,22	12 400,00	10 300,00
0010020359	Tepelné čerpadlo flexoTHERM exclusive VWF 157/4 Oddeľovací modul fluoCOLLECT VWW 19/4 SI Regulátor sensoCOMFORT 720 Komunikačný modul VR 921	A+++		16,68/3,1	5,37	14 200,00	11 800,00
0010020360	Tepelné čerpadlo flexoTHERM exclusive VWF 197/4 Oddeľovací modul fluoCOLLECT VWW 19/4 SI Regulátor sensoCOMFORT 720 Komunikačný modul VR 921	A+++		22,99/4,42	5,20	14 800,00	12 400,00
Tepelné čerpadlá flexoCOMPACT exclusive voda - voda							
0010020367	Tepelné čerpadlo flexoCOMPACT exclusive VWF 58/4 Oddeľovací modul fluoCOLLECT 11/4 SI Regulátor sensoCOMFORT 720 Komunikačný modul VR 921	A+++	A	6,32/1,35	4,70	13 300,00	11 000,00
0010020368	Tepelné čerpadlo flexoCOMPACT exclusive VWF 88/4 Oddeľovací modul fluoCOLLECT 11/4 SI Regulátor sensoCOMFORT 720 Komunikačný modul VR 921	A+++	A	9,94/1,92	5,17	13 800,00	11 500,00
0010020369	Tepelné čerpadlo flexoCOMPACT exclusive VWF 118/4 Oddeľovací modul fluoCOLLECT 11/4 SI Regulátor sensoCOMFORT 720 Komunikačný modul VR 921	A+++	A	12,88/2,47	5,22	14 300,00	11 900,00

* COP (W10 / W35 pri $\Delta T = 5 K$)

13. Tepelné čerpadlá zem - voda

13.1 Závesné tepelné čerpadlo geoTHERM VWS zem - voda





Základná charakteristika

- závesné tepelné čerpadlo
- maximálna výstupná teplota až 60 °
- vysokoúčinné čerpadlá pre nemrznúcu zmes aj kúrenie sú súčasťou tepelného čerpadla
- veľmi nízka hlučnosť 44 dB (A)
- možnosť kombinácie s modulom uniTOWER
- systém konektorov Pro E
- jednoduchá inštalácia bez nutnosti vákuovania
- minimálne rozmery (v x š x h) 720 x 440 x 426

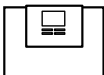

geoTHERM VWS 36/4.1

Obj.č.	Označenie	Cena v €	
		bez DPH	s DPH
0010028295	Tepelné čerpadlo geoTHERM VWS 36/4.1 Regulátor sensoCOMFORT 720	3 575,00	4 290,00

Základné príslušenstvo

Vyobrazenie	Obj.č.	Označenie	Cena v €	
			bez DPH	s DPH
	0020117049	VWZ AI VWL X2 - riadiaci modul	245,83	295,00
	0020180702	VWZ MEH 60 - modul prídavného elektrického ohrevu 6 kW	850,00	1 020,00

Zostavy so závesným tepelným čerpadlom geoTHERM VWS 36/4.1

Vyobrazenie	Obj.č.	Označenie	Cena v €	
			bez DPH	s DPH
	0010028296	Tepelné čerpadlo geoTHERM VWS 36/4.1 VWZ MEH 61 - závesný hydraulický modul Regulátor sensoCOMFORT 720	4 875,00	5 850,00
	0010028297	Tepelné čerpadlo geoTHERM VWS 36/4.1 Hydraulický modul uniTOWER so 190 l zásobníkom. Regulátor sensoCOMFORT 720	6 583,33	7 900,00
Povinné príslušenstvo pre uniTOWER			Cena v €	
			bez DPH	s DPH
0020221263		Pripojovacia súprava pre uniTOWER s 3 bar poistným ventilom pre vykurovací okruh, 10 bar poistným ventilom pre TV a dopúšťacou slučkou - priama	254,17	305,00
0020250221		Pripojovacia súprava pre uniTOWER s 3 bar poistným ventilom pre vykurovací okruh, 10 bar poistným ventilom pre TV a dopúšťacou slučkou - bočná (sprava aj zľava)	458,33	550,00

13. Tepelné čerpadlá zem - voda

13.2 Tepelné čerpadlá flexoTHERM exclusive / flexoCOMPACT exclusive



Základná charakteristika

- výkonové rady od 5 kW do 20 kW
- nerezový zásobník na teplú vodu s objemom 185 l (iba flexoCOMPACT)
- vysokoúčinné elektronicky riadené obehové čerpadlá pre primárny a vykurovací okruh
- súčasťou je prídavné elektrické kúrenie o výkone 9 kW
- **regulácia pomocou sensoCOMFORT 720** s možnosťou riadenia ďalších zariadení VAILLANT
- vysoké výkonové čísla pri najnižšej hlučnosti od 40 dB
- vysokokvalitné kompresory SCROLL s 10 ročnou zárukou

Základné zostavy tepelných čerpadiel flexoTHERM exclusive / flexoCOMPACT exclusive zem - voda

Obj.č.	Základná zostava	Trieda ErP	Výkon/príkon [kW]		COP*	Cena v € s DPH	
			Kúrenie			Cenníková	Akciová
Tepelné čerpadlá flexoTHERM exclusive zem - voda							
0010020346	Tepelné čerpadlo flexoTHERM exclusive VWF 57/4 Regulátor sensoCOMFORT 720 Komunikačný modul VR 921	A+++		5,28/1,20	4,41	9 600,00	7 900,00
0010020347	Tepelné čerpadlo flexoTHERM exclusive VWF 87/4 Regulátor sensoCOMFORT 720 Komunikačný modul VR 921	A+++		8,82/1,82	4,81	10 200,00	8 400,00
0010020348	Tepelné čerpadlo flexoTHERM exclusive VWF 117/4 Regulátor sensoCOMFORT 720 Komunikačný modul VR 921	A+++		11,18/2,34	4,77	10 800,00	8 850,00
0010020349	Tepelné čerpadlo flexoTHERM exclusive VWF 157/4 Regulátor sensoCOMFORT 720 Komunikačný modul VR 921	A+++		14,39/3,07	4,69	11 900,00	9 900,00
0010020350	Tepelné čerpadlo flexoTHERM exclusive VWF 197/4 Regulátor sensoCOMFORT 720 Komunikačný modul VR 921	A+++		19,62/4,32	4,54	12 900,00	10 500,00
Tepelné čerpadlá flexoCOMPACT exclusive zem - voda							
0010020361	Tepelné čerpadlo flexoCOMPACT exclusive VWF 58/4 Regulátor sensoCOMFORT 720 Komunikačný modul VR 921	A+++	A	5,28/1,20	4,41	11 400,00	9 400,00
0010020362	Tepelné čerpadlo flexoCOMPACT exclusive VWF 88/4 Regulátor sensoCOMFORT 720 Komunikačný modul VR 921	A+++	A	8,82/1,82	4,81	11 900,00	9 900,00
0010020363	Tepelné čerpadlo flexoCOMPACT exclusive VWF 118/4 Regulátor sensoCOMFORT 720 Komunikačný modul VR 921	A+++	A	11,18/2,34	4,77	12 400,00	10 300,00

* COP (B0 / W35 pri $\Delta T = 5 K$)

13. Tepelné čerpadlá zem - voda



13.3 Tepelné čerpadlá flexoTHERM exclusive / flexoCOMPACT exclusive - s modulom pasívneho chladenia



Základná charakteristika

- výkonové rady od 5 kW do 19 kW
- pasívne chladenie pomocou prídavného modulu
- nerezový zásobník na teplú vodu o objeme 185 l (iba flexoCOMPACT)
- vysokoúčinné elektronicky riadené obehové čerpadlá pre primárny a vykurovací okruh
- súčasťou je prídavné elektrické kúrenie o výkone 9 kW
- **regulácia pomocou sensoCOMFORT 720** s možnosťou riadenia ďalších zariadení VAILLANT
- vysoké výkonové čísla pri najnižšej hlučnosti od 40 dB
- vysokokvalitné kompresory SCROLL s10 ročnou zárukou





Základné zostavy tepelných čerpadiel flexoTHERM exclusive / flexoCOMPACT exclusive zem - voda s pasívnym chladením

Obj.č.	Základná zostava	Trieda ErP		Výkon/ príkion [kW]	COP*	Cena v € s DPH	
						Kúrenie	Cenníková
Tepelné čerpadlá flexoTHERM exclusive zem - voda							
0010020695	Tepelné čerpadlo flexoTHERM exclusive VWF 57/4 Modul VWZ NC 11 pre pasívne chladenie Regulátor sensoCOMFORT 720 Komunikačný modul VR 921	A+++		5,28/1,20	4,41	10 600,00	8 900,00
0010020696	Tepelné čerpadlo flexoTHERM exclusive VWF 87/4 Modul VWZ NC 11 pre pasívne chladenie Regulátor sensoCOMFORT 720 Komunikačný modul VR 921	A+++		8,82/1,82	4,84	11 200,00	9 400,00
0010020697	Tepelné čerpadlo flexoTHERM exclusive VWF 117/4 Modul VWZ NC 11 pre pasívne chladenie Regulátor sensoCOMFORT 720 Komunikačný modul VR 921	A+++		11,18/2,34	4,77	11 700,00	9 800,00
0010020698	Tepelné čerpadlo flexoTHERM exclusive VWF 157/4 Modul VWZ NC 19 pre pasívne chladenie Regulátor sensoCOMFORT 720 Komunikačný modul VR 921	A+++		14,39/3,07	4,69	13 200,00	11 000,00
0010020699	Tepelné čerpadlo flexoTHERM exclusive VWF 197/4 Modul VWZ NC 19 pre pasívne chladenie Regulátor sensoCOMFORT 720 Komunikačný modul VR 921	A+++		19,62/4,32	4,54	13 900,00	11 700,00
Tepelné čerpadlá flexoCOMPACT exclusive zem - voda							
0010020700	Tepelné čerpadlo flexoCOMPACT exclusive VWF 58/4 Modul VWZ NC 11 pre pasívne chladenie Regulátor sensoCOMFORT 720 Komunikačný modul VR 921	A+++	A	5,28/1,20	4,41	12 600,00	10 600,00
0010020701	Tepelné čerpadlo flexoCOMPACT exclusive VWF 88/4 Modul VWZ NC 11 pre pasívne chladenie Regulátor sensoCOMFORT 720 Komunikačný modul VR 921	A+++	A	8,82/1,82	4,84	13 200,00	11 100,00
0010020702	Tepelné čerpadlo flexoCOMPACT exclusive VWF 118/4 Modul VWZ NC 11 pre pasívne chladenie Regulátor sensoCOMFORT 720 Komunikačný modul VR 921	A+++	A	11,18/2,34	4,77	13 600,00	11 500,00



* COP (BO / W35 pri $\Delta T = 5 \text{ K}$)

14. Príslušenstvo pre tepelné čerpadlá flexoTHERM exclusive / flexoCOMPACT exclusive









Pripojovacie príslušenstvo pre tepelné čerpadlá flexoTHERM exclusive / flexoCOMPACT exclusive

Vyobrazenie	Obj. č.	Označenie	Cena v €	
			bez DPH	s DPH 20%
	0020212715	Pripojovacie príslušenstvo pre flexoTHERM priame	170,83	205,00
	0020212716	Pripojovacie príslušenstvo pre flexoTHERM 90°	183,33	220,00
	0020212717	Pripojovacie príslušenstvo pre flexoCOMPACT priame	137,50	165,00
	0020212718	Pripojovacie príslušenstvo pre flexoCOMPACT 90°	158,33	190,00





Ostatné príslušenstvo

Vyobrazenie	Obj. č.	Označenie	Cena v €	
			bez DPH	s DPH 20%
	0010016721	Modul VWZ NC 11 Modul pre pasívne ochladenie 11 kW	1 033,33	1 240,00
	0010016722	Modul VWZ NC 19 Modul pre pasívne ochladenie 15 - 19 kW	1 125,00	1 350,00
	0020205408	Základný dvojité rām pod 2 ks aroCOLLECT (15 a 19 kW) s prepojovacím príslušenstvom	1 658,33	1 990,00

14. Príslušenstvo pre tepelné čerpadlá flexoTHERM exclusive / flexoCOMPACT exclusive

Vyobrazenie	Obj. č.	Označenie	Cena v €	
			bez DPH	s DPH 20%
	0020147182	Etylén glykol 30 %, 30 l, -16 °C	73,33	88,00
	0020096232	Etylén glykol 44 %, 20 l, -30 °C	61,67	74,00
	0020147185	Etylén glykol 100 % koncentrát 20 l	133,33	160,00
	0020147186	Etylén glykol 100 % koncentrát 5 l	49,17	59,00
	0020106265	Napúšťacia a preplachovacia jednotka nemrznúcej zmesi do primárneho okruhu. Obsahuje hladké rúrkové pripojenie vstupu a výstupu Ø 35 mm, výstup pre pripojenie 6 l vyrovnávacej nádoby (súčasť TČ), výstup pre plniace čerpadlo, izoláciu, manometer. Pre tepelné čerpadlá zem - voda a vzduch - voda	583,33	700,00
	0020087225	Prepojovacie PE vedenie medzi vonkajšou a vnútornou jednotkou (50 x 4,6 mm) 2 x 20 m (vzdialenosť do 20 m)	875,00	1 050,00
	0020087226	Prepojovacie PE vedenie medzi vonkajšou a vnútornou jednotkou (50 x 4,6 mm) 2 x 30 m (vzdialenosť do 30 m, maximum 8 ks kolien v okruhu*)	579,17	695,00
	0020112793	2x 90° koleno pre PE vedenie 50 x 4,6 mm	112,50	135,00
	0020087826	Inštalčná súprava s dvomi štrkovými vaňami a príslušenstvom na inštaláciu vonkajšej jednotky aroCOLLECT na plochú strechu.	525,00	630,00
	0020093781	Sokel pod vonkajšiu jednotku aroCOLLECT pre oblasti bohaté na sneh (nad 300 m n. m.)	358,33	430,00
	0020214407	uniSTOR plus VIH RW 200	1 375,00	1 650,00
	0010020645	uniSTOR plus VIH RW 300	2 083,33	2 500,00
	0010020646	uniSTOR plus VIH RW 400	2 500,00	3 000,00
	0010020647	uniSTOR plus VIH RW 500	2 875,00	3 450,00
	0010020648	uniSTOR plus VIH SW 400	2 916,67	3 500,00
	0010020649	uniSTOR plus VIH SW 500	3 291,67	3 950,00

14. Príslušenstvo pre tepelné čerpadlá flexoTHERM exclusive / flexoCOMPACT exclusive

	0010034126	VP RW 45/2 B - hydraulický vyrovnávací modul / akumulčný zásobník 45 l, (vstup - výstup pre doplnkový zdroj, odvzdušňovací ventil, puzdro na snímač)	554,17	665,00
	0010021456	VPS R 100/1M - akumulčný zásobník 100 l	591,67	710,00
	0010021457	VPS R 200/1B - akumulčný zásobník 200 l	791,67	950,00
	0020243643	Izolačné kryty na nepoužité vstupy (6 ks)	82,50	99,00
	302097	Expanzná nádoba 18 l	65,83	79,00
	302098	Expanzná nádoba 25 l	70,00	84,00
	302428	Expanzná nádoba 35 l	108,33	130,00
bez vyobrazenia	0020229714	Cirkulačná súprava pre flexoCOMPACT	241,67	290,00

*každé ďalšie použité koleno obmedzuje vzdialenosť o 2 m



15. Rekuperačné jednotky



15.1 Lokálne rekuperačné jednotky









Základná charakteristika

- Veľmi tichá prevádzka
- Drôtové prevedenie VAR 60/2 D a bezdrôtové prevedenie VAR 60/2 DW
- 3-stupňová ventilácia
- Nie sú potrebné vzduchotechnické rozvody
- Regeneračný keramický výmenník tepla s vysokou účinnosťou rekuperácie až 92%
- Prevádzkové režimy pre automatickú alebo manuálnu prevádzku
- Ovládací panel bez, alebo s integrovaným CO₂ snímačom a snímačom vlhkosti
- Diaľkové ovládanie ako príslušenstvo
- Najvyšší ventilačný výkon v tomto segmente až 60 m³/h (intenzívne vetranie)
- Dvojité filtrácia
- Jednoduchá údržba a servis
- Žiadny problém s kondenzáciou
- Možnosť zapojiť v jednom systéme až 16 jednotiek
- Pre steny hrúbky od 250 do 1000 mm

	Obj. č.	Označenie	Cena v € s DPH	
			Cenníková	Akciová
	0010028293	Zostava lokálnych rekuperačných jednotiek 2 ks jednotka recoVAIR VAR 60/2 D 2 ks inštalačná sada 2 ks kryt vonkajší biely 1 ks diaľkové ovládanie	1 140,00	1 100,00
	0010028294	Bezdrôtová zostava lokálnych rekuperačných jednotiek 2 ks jednotka recoVAIR VAR 60/2 DW 2 ks inštalačná sada 2 ks kryt vonkajší biely 1 ks diaľkové ovládanie	1 540,00	1 500,00

	Obj. č.	Označenie	Ventilačný výkon (m ³ /hod)	Cena v € s DPH	
				bez DPH	s DPH
	0010047340	recoVAIR VAR 60/2 D	20/40/60 alebo podľa konfigurácie	458,33	550,00
	0010047341	recoVAIR VAR 60/2 DW (bezdrôtové prevedenie)		550,00	660,00

Príslušenstvo pre lokálne rekuperačné jednotky

	Obj. č.	Popis	Cena v €	
			bez DPH	s DPH
	0020236365	VAZ Montážna rúra	32,08	38,50
	0010047348	VAZ WD160 vonkajší kryt s tlmičom, biely	37,50	45,00
	0010047343	Diaľkové ovládanie VAZ RC/2	41,67	50,00
	0010047364	Regulátor VAZ CP/2, drôtový bez CO ₂ snímača	262,50	315,00
	0010047345	Regulátor VAZ CPC/2, drôtový s CO ₂ snímačom	375,00	450,00
	0010047365	Regulátor VAZ CPW/2, bezdrôtový bez CO ₂ snímača	325,00	390,00
	0010047347	Regulátor VAZ CPCW/2, bezdrôtový s CO ₂ snímačom	437,50	525,00
	0010047363	Sada filtrov, 5 x 2 ks IsoCoarse 30 %	32,50	39,00
	0010047362	Sada filtrov, 5 ks IsoCoarse 30 % a 5ks IsoCoarse 45 %	65,83	79,00
	0010047352	VAZ-G160 tlmiaca vložka	16,67	20,00

15. Rekuperačné jednotky

15.2 Centrálné rekuperačné jednotky

15.2.1 Stropné jednotky recoVAIR



Základná charakteristika

- vysokoúčinný protiprúdny výmenník tepla Agua-Care
- zabudovaný snímač vlhkosti a teploty
- vysoký stupeň využitia ventilácie až 95 %
- spoločné ovládanie pomocou regulátora kúrenia multiMATIC 700
- intuitívny podsvietený ovládací panel
- vymeniteľné jemné prachové filtre s extra veľkou plochou (F7 - prívod vzduchu, G4 - odvod vzduchu)
- podstropná montáž s rozvodom vzduchu zľava (VAR 150/4 L) alebo sprava (VAR 150/4 R)
- motor pre ovládanie bypassu nie je súčasťou dodávky, len ako príslušenstvo

Obj. č.	Označenie	Ventilačný výkon [m ³ /h] (min - max)	Rozmery (v / š / h) [mm]	Cena v € s DPH	
				Cenníková	Akciová
0010016049	recoVAIR VAR 150/4 R	40 - 150	250 / 1 413 / 600	3 250,00	2 720,00
0010016050	recoVAIR VAR 150/4 L	40 - 150	250 / 1 413 / 600	3 250,00	2 720,00

15. Rekuperačné jednotky

15.2.2 Závěsné jednotky recoVAIR



Základná charakteristika

- vysokoúčinný protiprúdny výmenník tepla Agua-Care
- zabudovaný snímač vlhkosti a teploty
- vysoký stupeň využitia ventilácie až 95 %
- spoločné ovládanie pomocou univerzálneho regulátora kúrenia multiMATIC 700
- intuitívny podsvietený ovládací panel
- vymeniteľné jemné prachové filtre s extra veľkou plochou (F7 - prívod vzduchu, G4 - odvod vzduchu)
- závesná montáž na stenu, obojstranné otváranie dvierok krytu displeja
- možnosť voľby jednotky s entalpickým výmenníkom (aktívne zvlhčovanie vzduchu)

Obj. č.	Označenie	Ventilačný výkon [m ³ /h] (min - max)	Rozmery (v / š / h) [mm]	Cena v € s DPH	
				Cenníková	Akciová
0010016046	recoVAIR VAR 260/4	50 - 260	885 / 595 / 631	3 550,00	3 050,00
0010016354	recoVAIR VAR 260/4 E	50 - 260	885 / 595 / 631	4 450,00	3 930,00
0010016045	recoVAIR VAR 360/4	70 - 360	885 / 595 / 631	3 750,00	3 170,00
0010016355	recoVAIR VAR 360/4 E	70 - 360	885 / 595 / 631	4 550,00	4 050,00

Poznámka: E - entalpický výmenník

Príslušenstvo pre centrálné rekuperačné jednotky

Obj. č.	Označenie	Cena v €	
		bez DPH	s DPH
0020171316	Regulátor mutiMATIC 700	162,50	195,00
0020171202	VAZ S4/1 štvorstupňový regulátor pre rekuperačné jednotky	77,50	93,00
0020184869	VAZ CO ₂ /1 snímač kvality vzduchu	362,50	435,00
0020180799	Elektrický predohrev vzduchu pre recoVAIR 360/4 (1500 W)	145,83	175,00
0020180800	Elektrický predohrev vzduchu pre recoVAIR 260/4 (1000 W)	137,50	165,00
0020180801	Elektrický predohrev vzduchu pre recoVAIR 150/4 (600 W)	108,33	130,00
0020180806	Samotesniaci sifón na kondenzát	82,50	99,00
0020180807	Štandardný sifón na kondenzát	35,00	42,00
0020180808	Náhradná sada filtrov G4/F7 pre recoVAIR 150/4	37,92	45,50
0020180809	Náhradná sada filtrov G4/F7 pre recoVAIR 260/4 a 360/4	57,50	69,00
0020180872	Náhradná sada filtrov F9/G4 pre recoVAIR 150/4 (pre znečistené prostredie)	38,75	46,50
0020180873	Náhradná sada filtrov F9/G4 pre recoVAIR 260/4 a 360/4 (pre znečistené prostredie)	60,83	73,00
0020180846	Motor bypassu len pre recoVAIR 150/4	68,33	82,00
0020180798	Entalpický výmenník pre recoVAIR 360 a 260/4	1 000,00	1 200,00

15. Rekuperačné jednotky

Príklad pripojenia vonkajšieho vzduchu k rekuperačnej jednotke.

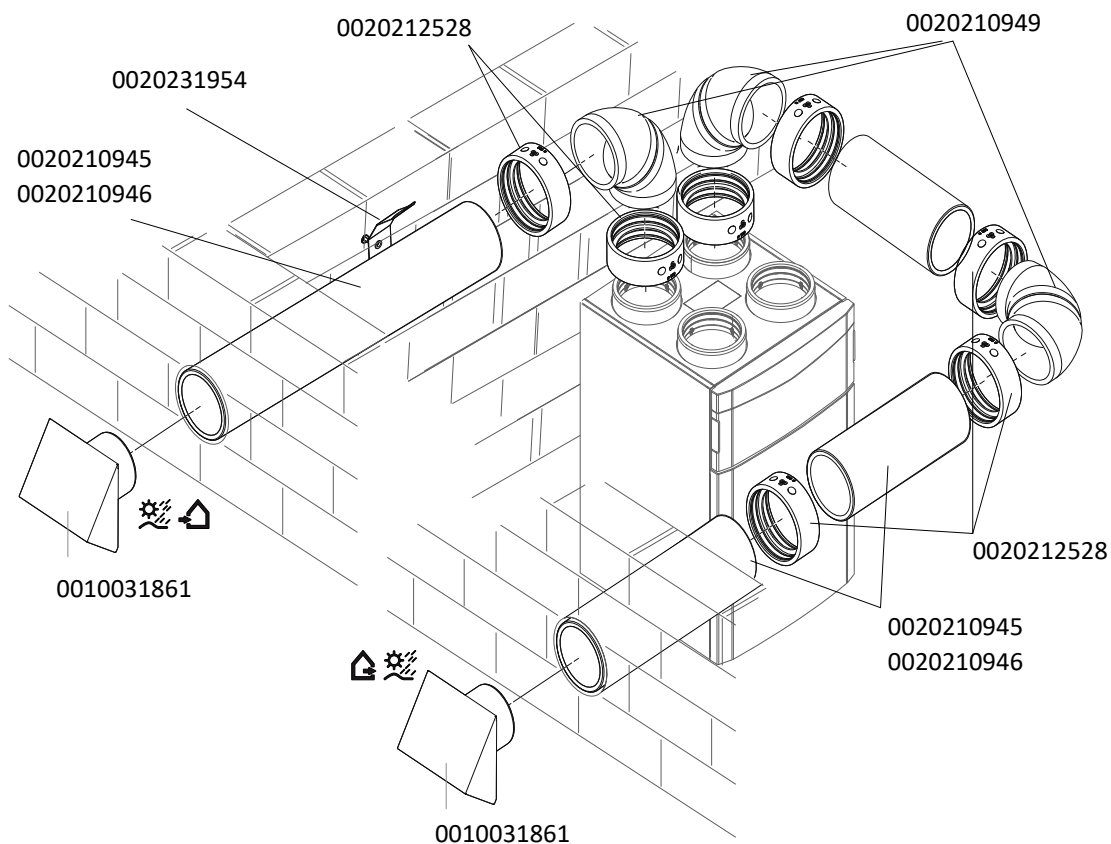

Príklad pripojenia rekuperačnej jednotky k rozdeľovačom vzduchu.

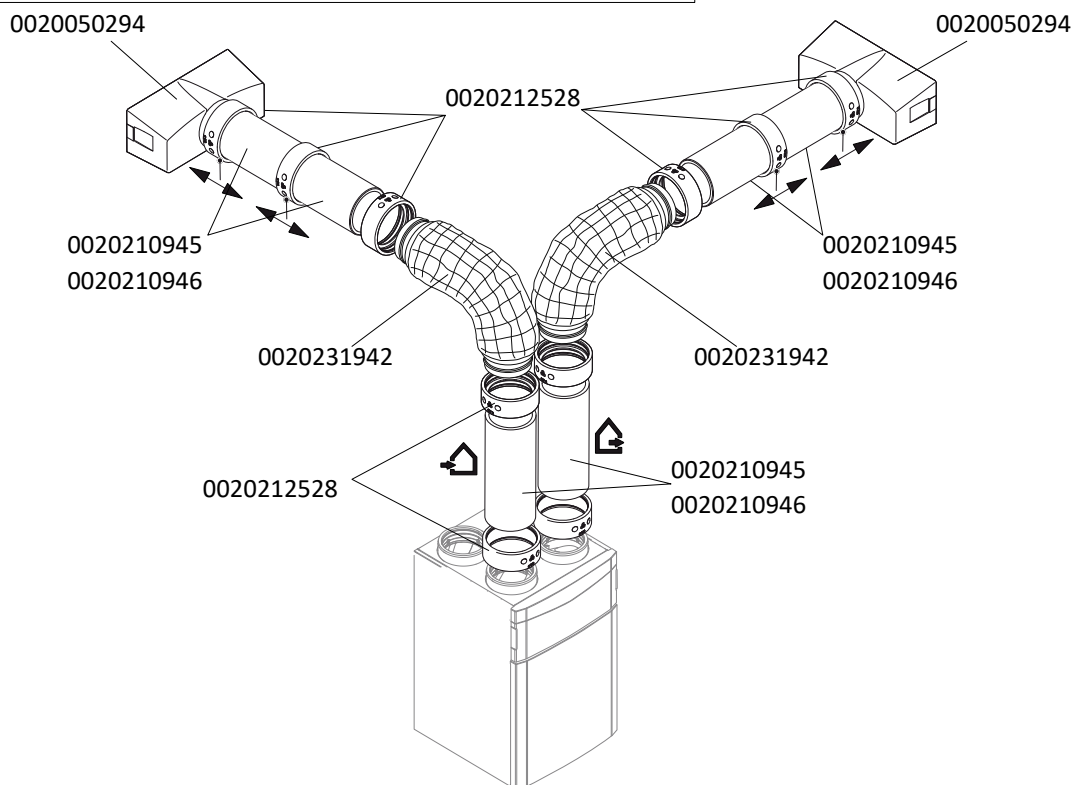

15. Rekuperačné jednotky

Pripojenie od rozdeľovača vzduchu po výstuku.

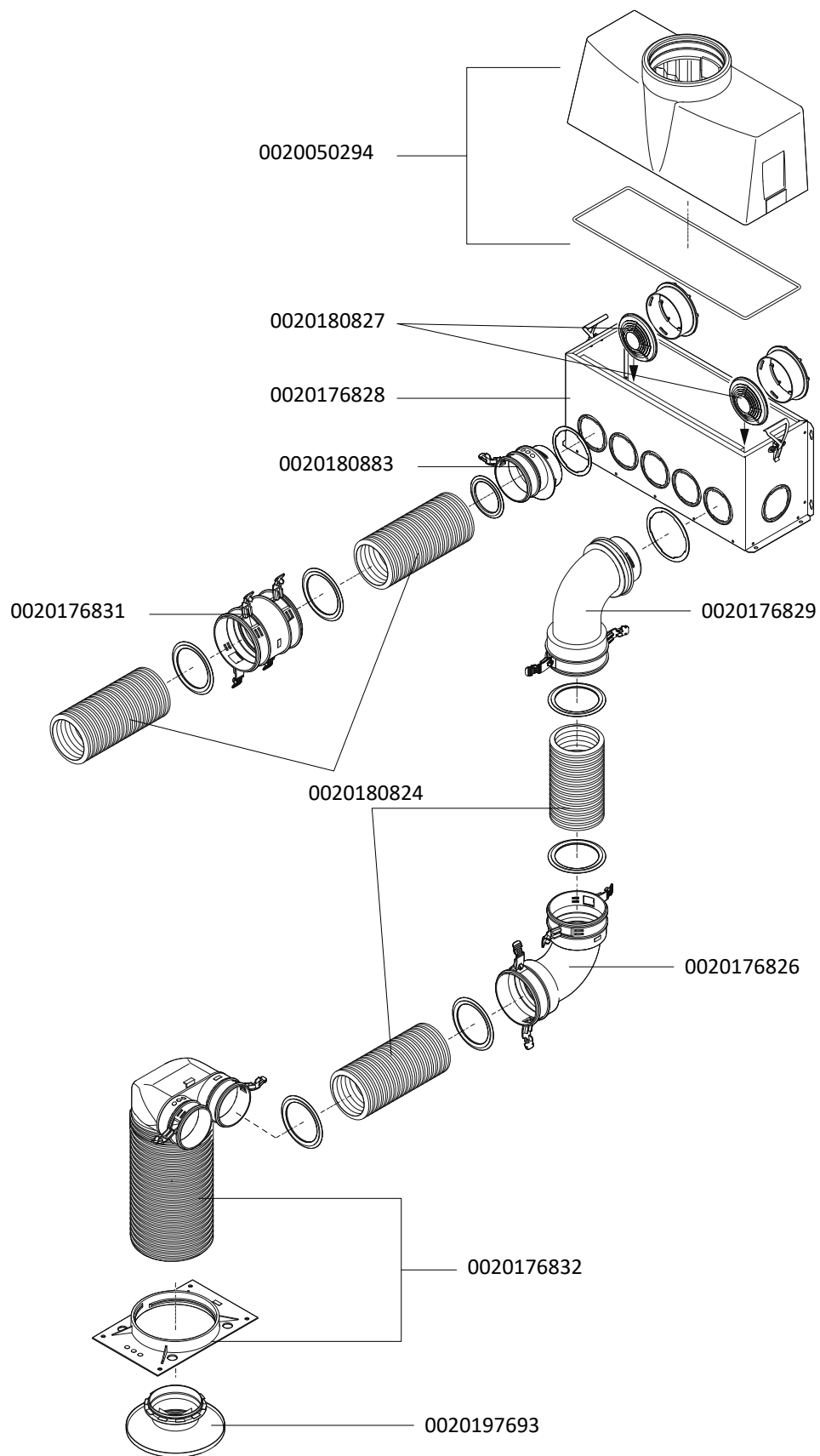

15. Rekuperačné jednotky

15.3. Potrubné rozvody pre rekuperácie

Rozvody EPP 210/180 mm (recoVAIR VAR 260, VAR 360)

Vyobrazenie	Obj. č.	Označenie	Cena v €	
			bez DPH	s DPH 20%
	0010031861	Fasádna mriežka - antracitová - 210/180	87,50	105,00
	0020210945	EPP potrubie 210/180 (1000 mm)	35,00	42,00
	0020210946	EPP potrubie 210/180 (500 mm)	24,58	29,50
	0020210949	EPP koleno 90° 210/180	25,42	30,50
	0020212528	Spojka 210/180	8,75	10,50
	0020231954	Univerzály držiak	31,67	38,00
	0020050294	Pripojovací adaptér EPP pre pripojenie vzduchového rozdeľovača/zberača	35,00	42,00
	0020231942	Flexibilný tlmič hluku 180 mm (1 m)	80,83	97,00
	0010024162	Spojovací T kus Ø 210/180 mm	100,00	120,00
	0010024159	Dvojita fasádna mriežka - nerez - 195 mm (pre recoVAIR VAR 260 a 360)	245,83	295,00
	0020050360	Koncový kus nad strechu čierny 1000 mm pre EPP 210/180 mm	112,50	135,00
	0020180856	Prechodka strechou šikmá 25° - 50° čierna	95,83	115,00
	0010024163	Prechodka rovnou strechou	29,17	35,00

15. Rekuperačné jednotky
Rozvody pre rekuperačné jednotky 75/62 mm (do 30m³/h / 60m³/h)

Vyobrazenie	Obj. č.	Označenie	Cena v €	
			bez DPH	s DPH 20%
	0020231945	Rozdeľovač nízkoprofilový 12 vývodový 75/62 mm	116,67	140,00
	0020231946	Zátka 75 mm nízkoprofilového rozdeľovača	15,00	18,00
	0020231947	Hrdlo nízkoprofilového rozdeľovača	24,17	29,00
	0020231948	Zátka hrdla nízkoprofilového rozdeľovača	8,33	10,00
	0020180824	Flexibilné potrubie Ø 75/62 mm, 40 m	204,17	245,00
	0020176828	Rozdeľovač, 17 vývodový	212,50	255,00
	0020180883	Adaptér na pripojenie na rozdeľovač 75/62 mm - priamy	9,00	10,80
	0020176829	Adaptér na pripojenie na rozdeľovač 75/62 mm - 90°	33,33	40,00
	0020176826	Koleno 90° na potrubie 75/62 mm	14,17	17,00
	0020176831	Spojka potrubia 75/62 mm	8,58	10,30
	0020176832	Koncový kus 2 x 75/62 mm na DN 125	27,50	33,00
	0020197693	Dizajnová výustka, biela	32,92	39,50
	0020180827	Obmedzovač prúdenia vzduchu (24 ks). Pre nastavenie prúdenia vzduchu v jednotlivých potrubíach napojených na rozdeľovač/zberač vzduchu.	26,25	31,50
	0020231957	Fixačné pásky	16,58	19,90
	0020180826	Tesnenie náhradné 75/62 mm (10 ks)	13,08	15,70

16. aroVAIR - fancoil jednotky

Rozvody pre rekuperačné jednotky 92/75 mm (do 50 m³/h)

	0020180825	Flexibilné potrubie 92/75 mm, 40 m	254,17	305,00
	0020180875	Adaptér na pripojenie na rozdeľovač 92/75 mm - priamy	8,75	10,50
	0020180876	Adaptér na pripojenie na rozdeľovač 92/75 mm - 90° - VAZ-B92	32,50	39,00
	0020180878	Koleno 90° na potrubie 92/75 mm	12,50	15,00
	0020180879	Spojka potrubia 92/75 mm	8,75	10,50
	0020180880	Koncový kus 92/75 mm na DN 125	22,08	26,50
	0020197693	Dizajnová výustka, biela	32,92	39,50
	0020180832	Tesnenie náhradné 92/75 mm (10 ks)	13,33	16,00

Rozvody EPP 180/150 mm (recoVAIR VAR 150, VAR 260)

	0020210947	EPP potrubie 180/150 mm (1 000 mm)	30,83	37,00
	0020210948	EPP potrubie 180/150 mm (500 mm)	21,25	25,50
	0020210950	EPP Koleno 90° (2 x 45°) 180/150 mm	19,17	23,00
	0020212527	Spojka 180/150 mm	7,92	9,50
	0020231954	Univerzálny držiak (4 ks)	31,67	38,00
	0020050361	Koncový kus nad strechu čierny 1 000 mm 180/150 mm	104,17	125,00
	0020180856	Prechodka strechou šikmá 25° - 50° čierna	95,83	115,00
	0010024163	Prechodka rovnou strechou	29,17	35,00
	0010031856	Fasádna mriežka - antracitová - 180/150 mm	87,50	105,00
	0020211861	Dvojitá fasádna mriežka - nerez - 163 mm (pre recoVAIR VAR 150)	183,33	220,00
	0020205891	Kombinovaný rozdeľovač vzduchu pre jednotky recoVAIR VAR 150	516,67	620,00
	0020180803	Tlmič hluku v boxe 150 mm (0,5 m)	316,67	380,00
	0020231940	Tlmič hluku flexibilný 150 mm (1,0 m)	70,83	85,00

16.1. Fancoily aroVAIR VA 1 WN - nástenné jednotky



Základná charakteristika

- výkonový rad 2,5 / 3,5 a 4,5 kW
- 2 rúrkové prevedenie
- diaľkové ovládanie je súčasťou jednotky
- prevádzkové režimy Auto/Kúrenie/Vysušenie/Chladenie/Ventilátor
- funkcia SWING
- integrovaný 3-cestný prepínací ventil
- možnosť ovládať externou drôtovou reguláciou (príslušenstvo)
- jednoduchá údržba a výmena filtra
- 3 stupne regulácie ventilátora MIN/MED/MAX a režim AUTO
- možnosť nastavenia časových programov

Obj. č.	Označenie	Výkon (kW)		Prietok vzduchu (m ³ /h) Max / Med / Min	Rozmery (mm) Šírka / Výška / Hĺbka	Cena v €	
		Chladenie (*) Max / Med / Min	Kúrenie (**) Max / Med / Min			bez DPH	s DPH
0010045906	VA 2-025 WN	2,7 / 2,59 / 2,39	2,94 / 2,8 / 2,58	492 / 454 / 400	915 x 290 x 230	458,33	550,00
0010045907	VA 2-035 WN	3,81 / 3,3 / 2,88	4,3 / 3,65 / 3,09	825 / 689 / 590		508,33	610,00
0010045908	VA 2-045 WN	4,47 / 3,98 / 3,48	4,84 / 4,23 / 3,62	862 / 741 / 634	1072 x 315 x 230	575,00	690,00

* Teplota vody: 7 °C (vstup) / 12 °C (výstup), teplota vzduchu vstup: 27 °C (suchá teplota) / 19 °C (vlhká teplota)

** Teplota vody: 45 °C (vstup), T = 5 K, teplota vzduchu vstup: 20 °C (suchá teplota), rovnaký prietok vody ako pri podmienkach chladenia

Príslušenstvo pre nástenné fancoily aroVAIR VA 1 WN

Vyobrazenie	Obj. č.	Označenie	Cena v €	
			bez DPH	s DPH
	0020244354	Regulátor VA 1-WC WK prevádzkové režimy Auto/Kúrenie/Vysušenie/Chladenie/Ventilátor časový program, funkcia SWING, 3 stupne ventilátora MIN/MED/MAX + režim AUTO možnosť prepnúť snímanie priestorovej teploty z regulátora, uzamknutie klávesnice	104,17	125,00

16. aroVAIR - fancoil jednotky
16.2. Fancoily aroVAIR VA 1 KN - kazetové jednotky

Základná charakteristika





- výkonový rad 3,5 / 5 a 10 kW
- 2 rúrkové prevedenie
- diaľkové ovládanie je súčasťou jednotky
- prevádzkové režimy Auto/Kúrenie/Vysušenie/Chladenie/Ventilátor
- funkcia SWING
- 3-cestný prepínací ventil (príslušenstvo)
- možnosť ovládať externou drôtovou reguláciou (príslušenstvo)
- jednoduchá údržba a výmena filtra
- 3 stupne regulácie ventilátora MIN/MED/MAX a režim AUTO
- možnosť nastavenia časových programov

Obj. č.	Označenie	Výkon (kW)		Prietok vzduchu (m ³ /h) Max / Med / Min	Rozmery (mm) Šírka / Výška / Hĺbka	Cena v €	
		Chladenie (*) Max / Med / Min	Kúrenie (**) Max / Med / Min			bez DPH	s DPH
0010022142	VA 1-035 KN - jednotka	3,96 / 3,26 / 2,76	4,63 / 3,79 / 3,15	719 / 561 / 448	575 x 261 x 575	500,00	600,00
0010022417	VA 1-035 NKP - panel	krycí panel pre kazetovú jednotku 3,5 kW			647 x 50 x 647	100,00	120,00
0010022143	VA 1-050 KN	6,12 / 5,45 / 4,60	7,53 / 6,53 / 5,43	1229 / 1020 / 810	840 x 230 x 840	566,67	680,00
0010022144	VA 1-100 KN	11,19 / 8,82 / 7,48	12,77 / 10,08 / 8,68	1871 / 1415 / 1198		700,00	840,00
0010022418	VA 1-050-100 NKP - panel	krycí panel pre kazetovú jednotku 5 a 10 kW			950 x 45 x 950	166,67	200,00

* Teplota vody: 7 °C (vstup) / 12 °C (výstup), teplota vzduchu vstup: 27 °C (suchá teplota) / 19 °C (vlhká teplota)

** Teplota vody: 45 °C (vstup), T = 5 K, teplota vzduchu vstup: 20 °C (suchá teplota), rovnaký prietok vody ako pri podmienkach chladenia

Príslušenstvo pre kazetové fancoily aroVAIR VA 1 KN

Vyobrazenie	Obj. č.	Označenie	Cena v €	
			bez DPH	s DPH
	0020244354	Regulátor VA 1-WC WK prevádzkové režimy Auto/Kúrenie/Vysušenie/Chladenie/Ventilátor časový program, funkcia SWING, 3 stupne ventilátora MIN/MED/MAX + režim AUTO možnosť prepnúť snímanie priestorovej teploty z regulátora, uzamknutie klávesnice	104,17	125,00
	0010035308	VA 2-3VW 035K Sada s 3-cestným prepínacím ventilom pre kazetové jednotky 3,5 kW	154,17	185,00
	0010035309	VA 2-3VW 5-10K Sada s 3-cestným prepínacím ventilom pre kazetové jednotky 5 a 10 kW	170,83	205,00
	0010035306	VAZ-035-G1 Zberná vanička na kondenzát pre kazetové jednotky 3,5 kW	12,67	15,20
	0010035307	VAZ-100-G1 Zberná vanička na kondenzát pre kazetové jednotky 5 a 10 kW	27,08	32,50

16. aroVAIR - fancoil jednotky

16.3. Fancoily aroVAIR VA 2 CN - konvektorové jednotky



Základná charakteristika

- výkonový rad 1,5 / 3,5 / 4,5 a 7,0 kW
- 2 rúrkové prevedenie
- prevádzkové režimy Auto/Kúrenie/Vysušenie/Chladenie/Ventilátor
- 3-cestný prepínací ventil (príslušenstvo)
- možnosť ovládať externou drôtovou reguláciou (3 typy regulátorov, príslušenstvo)
- jednoduchá údržba
- až 7 stupňov regulácie ventilátora a režim AUTO (podľa typu regulátora, príslušenstvo)
- možnosť nastavenia časových programov

Obj. č.	Označenie	Výkon (kW)		Prietok vzduchu (m ³ /h) Max / Med / Min	Rozmery (mm) Šírka / Výška / Hĺbka	Cena v €	
		Chladenie (*) Max / Med / Min	Kúrenie (**) Max / Med / Min			bez DPH	s DPH
0010035091	VA 2-015 CN	1,5 / 1,06 / 0,92	1,57 / 1,07 / 0,92	255 / 170 / 150	790 x 495 x 200	370,83	445,00
0010035092	VA 2-035 CN	3,50 / 2,89 / 2,22	3,50 / 2,87 / 2,19	595 / 470 / 340	1240 x 495 x 200	425,00	510,00
0010035093	VA 2-045 CN	4,30 / 3,48 / 2,71	4,30 / 3,43 / 2,60	790 / 580 / 410		483,33	580,00
0010035094	VA 2-075 CN	7,35 / 6,12 / 4,57	8,05 / 6,46 / 4,71	1360 / 1015 / 685	1360 x 591 x 200	575,00	690,00

* Teplota vody: 7 °C (vstup) / 12 °C (výstup), teplota vzduchu vstup: 27 °C (suchá teplota) / 19 °C (vlhká teplota)

** Teplota vody: 45 °C (vstup), T = 5 K, teplota vzduchu vstup: 20 °C (suchá teplota), rovnaký prietok vody ako pri podmienkach chladenia

Príslušenstvo pre konvektorové fancoily aroVAIR VA 2 CN

Vyobrazenie	Obj. č.	Označenie	Cena v €	
			bez DPH	s DPH
	0020244356	Regulátor VA 1-WC D prevádzkové režimy Auto/Kúrenie/Vysušenie/Chladenie/Ventilátor 3 stupne ventilátora MIN/MED/MAX + režim AUTO	71,67	86,00
	0010035096	VA 2-WC C prevádzkové režimy Auto/Kúrenie/Vysušenie/Chladenie 7 stupňov ventilátora + režim AUTO	73,33	88,00
	0020244359	VA 1-WC DC analogový kolieskový regulátor prevádzkové režimy Kúrenie/Chladenie/VYP 3 stupne ventilátora MIN/MED/MAX	27,08	32,50
	0010035095	VA 2-3 VW C Sada s 3-cestným prepínacím ventilom pre konvektorové jednotky 1,5 až 4,5 kW	187,50	225,00
	0010035910	VA 2-3 VW 070C Sada s 3-cestným prepínacím ventilom pre konvektorové jednotky 7 kW	195,83	235,00
	0010035730	VAZ-015-070-F1 Nožičky pre konvektorové jednotky pre montáž na zem	25,42	30,50

Možnosti upevnenia solárnych kolektorov Vaillant

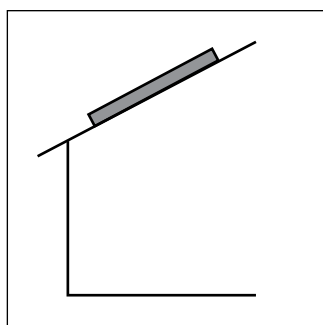

Upevnenie na šikmú strechu s vyhovujúcim sklonom do roviny strechy. Upevnenie je možné na rôzne typy strešných krytín.

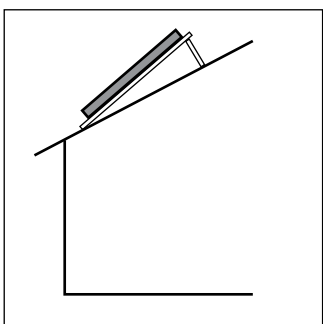

Upevnenie na šikmú strechu s nízkym sklonom. Nastaviteľné uhly: sklon strechy + 20°, + 30°.

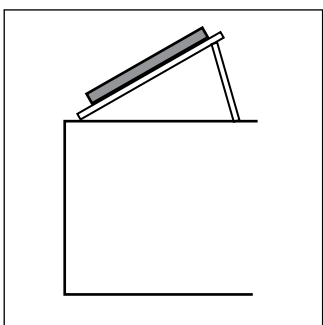

Upevnenie na rovnú strechu. Nastaviteľné uhly: 30°, 45° a 60°.

Rozmery kolektorov

Druh kolektora	Výška kolektora [mm]	Šírka kolektora [mm]
Plochý kolektor auroTHERM VFK 145 V	2 033	1 233
Plochý kolektor auroTHERM VFK 135 VD (vertikálny drainback)	2 033	1 233
Plochý kolektor auroTHERM VFK 135 D (horizontálny drainback)	1 233	2 033

Obchodní zástupcovia
pre značku Vaillant:

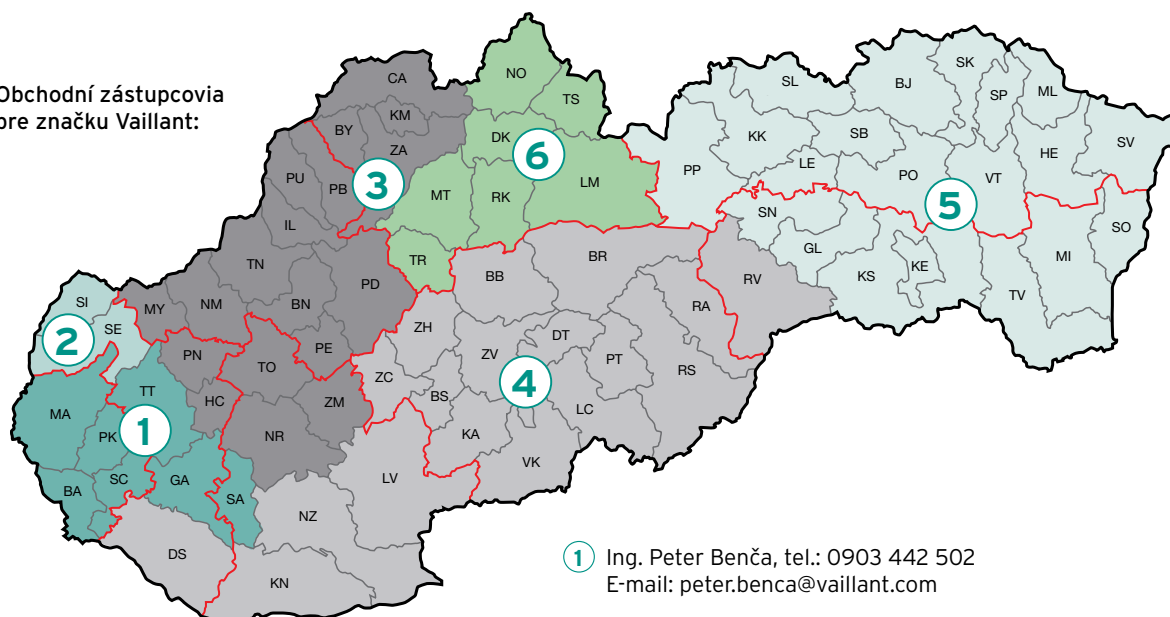

- 1 Ing. Peter Benča, tel.: 0903 442 502
E-mail: peter.benca@vaillant.com
- 2 Ing. Jaroslav Rehuš, tel.: 0907 897 290
E-mail: jaroslav.rehus@vaillant.com
Tepelné čerpadlá a rekuperácie pre kraje BA TT TN NR
- 3 Ing. Marián Henek, tel.: 0903 442 501
E-mail: marian.henek@vaillant.com
- 4 Ing. Robert Lekeň, tel.: 0903 442 595
E-mail: robert.leken@vaillant.com
- 5 Ing. Lukáš Černý, tel.: 0918 730 250
E-mail: lukas.cerny@vaillant.com
- 6 Ing. Adam Brestovský, tel.: 0907 674 447
E-mail: adam.brestovsky@vaillant.com
Tepelné čerpadlá a rekuperácie pre kraje BB ZA KE PO

Vaillant Group Slovakia, s.r.o.

Pplk. Pl'jušťa 45 ■ 909 01 Skalica ■ Tel.: +421 34 6966 101

Zákaznícka linka: 034 6966 128 ■ www.vaillant.sk

Váš Vaillant predajca: